



Thinking of you  
**Electrolux**



EBC54513AX  
EBC54513OX

SV	Kaffemaskin för espresso och cappuccino	Bruksanvisning
DA	Cappuccino- og kaffemaskine	Brugervejledning
NO	Kaffe- og cappuccinomaskin	Instruksjonsveiledning
FI	Kahvi- ja cappuccinokeitin	Käyttöopas
EN	Automatic coffee maker	Instructions
DE	Kaffevollautomat	Bedienungsanleitung
FR	Machine à café automatique	Mode d'emploi
IT	Macchina per caffè automatica	Istruzioni per l'uso
NL	Automatisch koffiezetapparaat	Gebruiksaanwijzingen
ES	Cafetera automática	Instrucciones para el uso
PT	Máquina de café automática	Instruções de utilização
EL	Αυτόματη μηχανή του καφέ	Οδηγίες χρήσης
CS	PŘÍSTROJ NA PŘÍPRAVU KÁVY A CAPPUCCINA	Návod k použití
PL	Automatyczny ekspres do kawy	Instrukcja obsługi
HU	KÁVÉ-ÉS CAPPUCCINO KÉSZÍTŐ GÉP	Használati kézikönyv
SK	PRÍSTROJ NA PRÍPRAVU KÁVY A CAPPUCCINA	Návod na použitie
SL	APARAT ZA PRIPRAVO KAVE IN KAPUČINA	Uporabniški priročnik
HR	APARAT ZA KAVU I CAPPUCCINO	Priručnik sa uputstvima
SR	APARAT ZA KAFU I KAPUČINO	Priručnik sa uputstvima
RO	EXPRESOR PENTRU CAFEA ȘI CAPUCINO	Manual instrucțiuni
LV	MAŠĪNA KAFIJAI UN KAPUČĪNO	Instrukciju rokasgrāmata
LT	ESPRESO IR KAPUČINO KAVOS APARATAS	Naudotojo vadovas
ET	KOHVI- JA CAPPUCCINO-MASIN	Kasutusjuhend
TR	KAHVE VE CAPPUCCİNO MAKİNASI	Kullanım talimatları
BG	МАШИНА ЗА КАФЕ И КАПУЧИНО	наръчник с инструкции
RU	Автоматическая кофемашина	Инструкции по эксплуатации
UK	Автоматична машина для приготування кави	Інструкції з використання



**A**

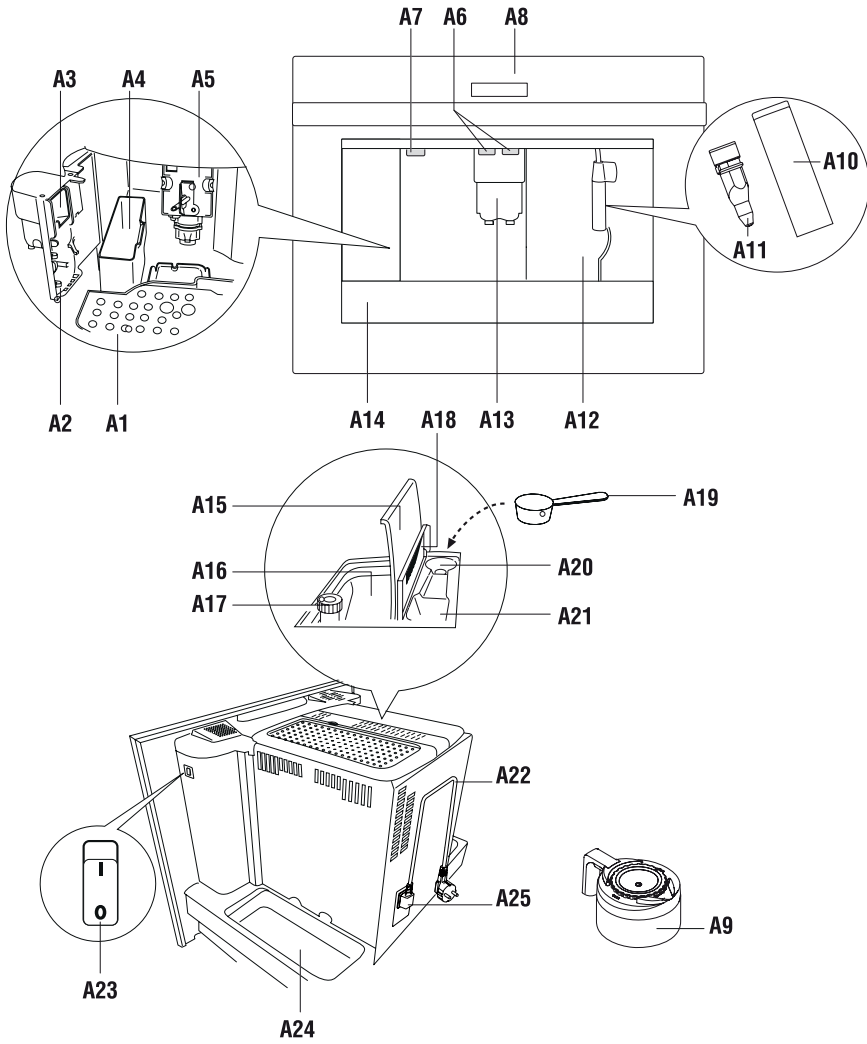

**B**

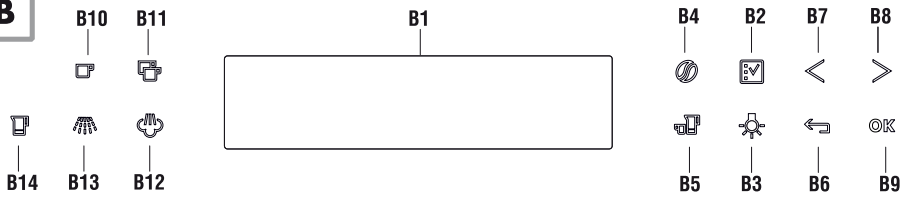

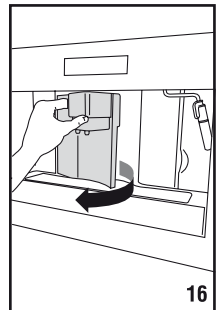
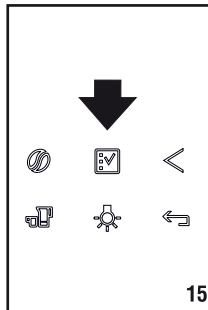
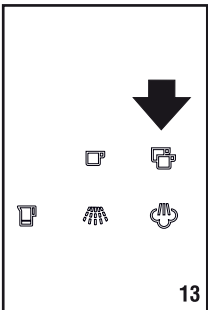
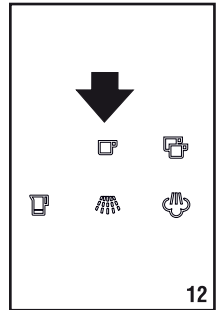
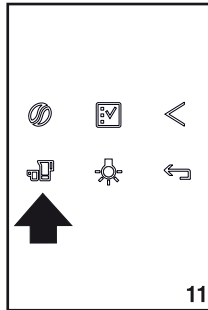
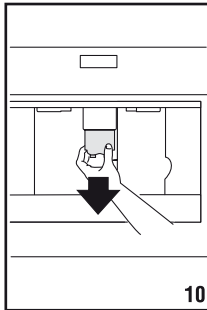
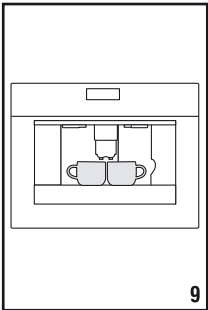
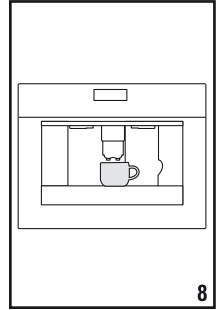
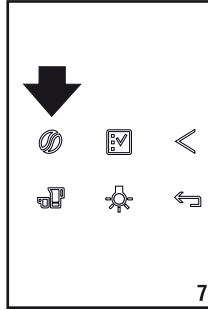
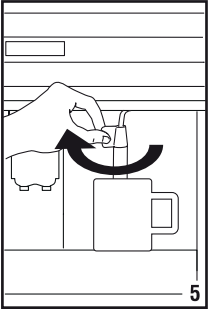
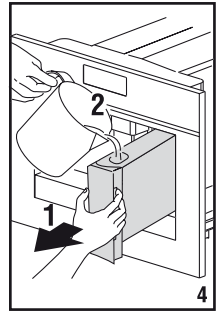
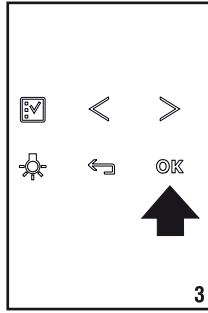
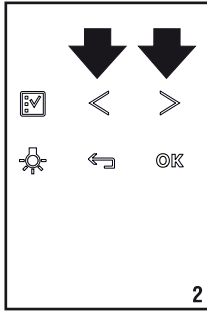
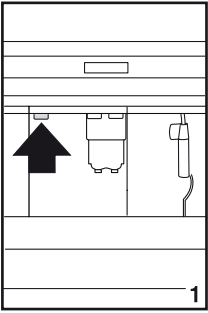

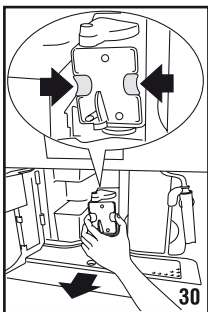
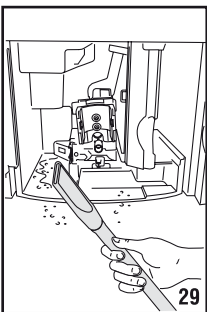
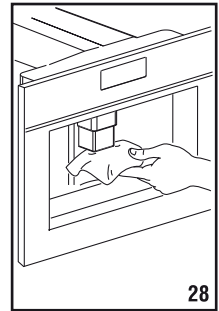
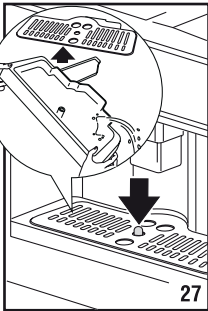
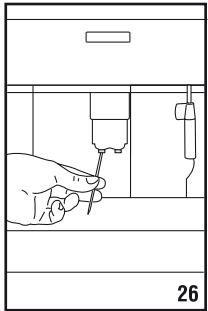
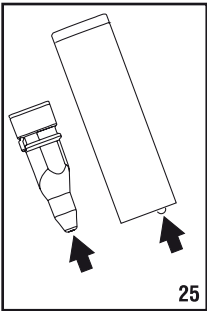
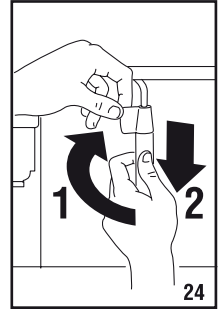
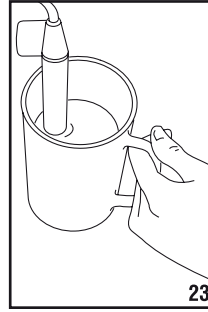
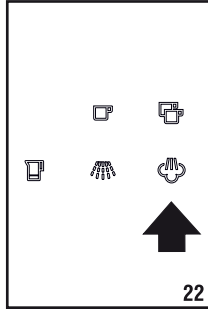
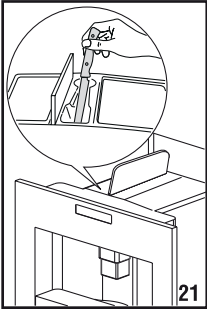
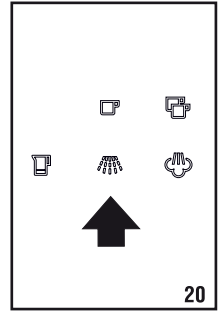
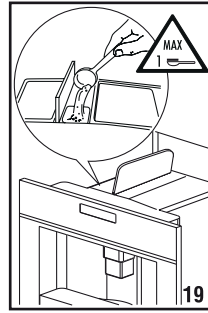
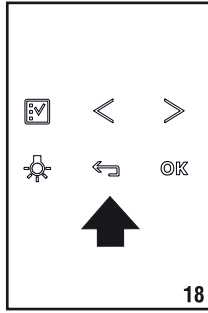
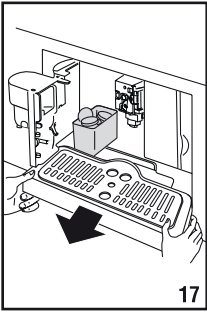

## PAREDZĒTS JUMS

Paldies, ka iegādājāties Electrolux ierīci. Jūs esat izvēlējies desmitiem gadu ilgas pieredzes un inovācijas produktu. Ģeniāls un elegants, tas tika izstrādāts, domājot par Jums. Tāpēc, jebkurā laikā, kad to izmantosiet, varat būt pārliecināti par vislabākajiem rezultātiem. Aicinām uz Electrolux.

### Apmeklējiet mūsu tīmekļa vietni:



saņemiet padomu, lejupielādējiet mūsu bukletus, novērsiet jebkādas anomālijas, iegūstiet informāciju par palīdzību.

**[www.electrolux.com](http://www.electrolux.com)**



reģistrējiet savu izstrādājumu un saņemiet labāku servisu:

**[www.electrolux.com/productregistration](http://www.electrolux.com/productregistration)**



iegādājieties papildaprīkojumu, palīgmateriālus un oriģinālās rezerves daļas Jūsu ierīcei:

**[www.electrolux.com/shop](http://www.electrolux.com/shop)**

## KLIENTU APKALPES UN APKOPES DIENESTS

Vienmēr iesakām izmantot oriģinālās rezerves daļas.

Sazinoties ar apkopes dienestu, pārliecinieties, vai Jums ir šādi dati.

Šo informāciju var atrast uz identifikācijas plāksnītes. Modelis, ierīces numurs (PNC) un sērijas numurs.

## VIDES APSVĒRUMI

Pārstrādājiet materiālus ar simbolu . Iepakojumu izmetiet speciālos, pārstrādei paredzētos konteineros.

Palīdziet aizsargāt vidi un cilvēku veselību un pārstrādājiet atkritumus, kas rodas no elektriskajām un elektroniskajām ierīcēm. Neizmetiet ierīci, kas marķēta ar simbolu , kopā ar parastajiem sadzīves atkritumiem. Nogādājiet izstrādājumu tuvākajā pārstrādes punktā vai arī sazinieties ar savas dzīvesvietas pašvaldību.

Iespējamās tehniskas izmaiņas

## SATURS

<b>IEVADS</b> .....	<b>7</b>
Simboli, kas tiek izmantoti šajās instrukcijās.....	7
Burti iekavās.....	7
Problēmas un remontdarbi.....	7
<b>DROŠĪBAS NOTEIKUMI</b> .....	<b>7</b>
Vispārējie drošības norādījumi.....	7
Pareiza lietošana.....	8
Lietošanas instrukcijas.....	8
<b>IERĪCES APRAKSTS</b> .....	<b>8</b>
Ierīces apraksts.....	8
Kontroles paneļa apraksts.....	8
<b>SAGATAVOŠANAS DARBI</b> .....	<b>8</b>
Transportēšanas pārbaude.....	8
Ierīces uzstādīšana.....	9
Ierīces pieslēgšana.....	9
<b>UZSTĀDĪŠANA IEBŪVĒTĀS MĒBEĻĒS</b> .....	<b>10</b>
<b>PIRMS IERĪCES IEDARBINĀŠANAS</b> .....	<b>12</b>
<b>IESLĒGŠANA UN IEPRIEKŠĒJA UZSILDĪŠANA</b>	<b>12</b>
<b>KAFIJAS PAGATAVOŠANA (IZMANTOJOT KAFIJAS PUPIŅAS)</b> .....	<b>12</b>
<b>KAFIJAS DAUDZUMA MODIFIKĀCIJA TASĒ</b> ..	<b>13</b>
<b>KAFIJAS DZIRNAVIŅU REGULĒŠANA</b> .....	<b>14</b>
<b>ESPRESSO KAFIJAS PAGATAVOŠANA AR IEPRIEKŠ SAMALTU KAFIJU (PUPIŅU VIETĀ)</b> .....	<b>14</b>
<b>KARSTĀ ŪDENS PADEVE</b> .....	<b>14</b>
<b>KARSTĀ ŪDENS DAUDZUMA MODIFIKĀCIJA</b>	<b>14</b>
<b>KAPUČĪNO PAGATAVOŠANA (IZMANTOJOT TVAIKA FUNKCIJU)</b> .....	<b>15</b>
<b>VAIRĀKU KAFIJAS TASIŠU PAGATAVOŠANA, IZMANTOJOT KRŪZES FUNKCIJU (JUG)</b> .....	<b>15</b>
<b>KRŪZES FUNKCIJAS PARAMETRU IZMAIŅA (JUG)</b> .....	<b>16</b>
<b>TĪRĪŠANA</b> .....	<b>16</b>
Mašīnas tīrīšana.....	16
Kafijas biezumu trauka tīrīšana.....	17
Pilienu kolektora tīrīšana.....	17
Ūdens tvertnes tīrīšana.....	17
Dozatora sprauslu tīrīšana.....	17
Iepriekš samaltas kafijas ievadīšanas piltuves tīrīšana.....	17
Mašīnas iekšpusē tīrīšana.....	17
Filtrācijas grupas tīrīšana.....	17
Kafijas krūzes tīrīšana.....	18
<b>IZVĒLNES PARAMETRU MODIFIKĀCIJA UN IESTATĪŠANA</b> .....	<b>18</b>
Valodas uzstādīšana.....	18
Skalošana.....	18
Ieslēgšanas ilguma modifikācija.....	18
Pulksteņa uzstādīšana.....	19
Automātiskās ieslēgšanas laika uzstādīšana.....	19
Kafijas temperatūras modifikācija.....	19
Ūdens cietības programmēšana.....	19
Kafijas programmēšana.....	19
“Jug” programmēšana.....	19
Ūdens programmēšana.....	19
Atkaļķošana.....	20
Atgriešanās pie fabrikas uzstādījumiem (atiestatīšana).....	20
Statistika.....	20
Skaņas brīdinājums.....	20
Kontrasta regulēšana.....	21
<b>IERĪCES IZSLĒGŠANA</b> .....	<b>21</b>
<b>TEHNISKIE DATI</b> .....	<b>21</b>
<b>ZIŅOJUMI, KAS PARĀDĀS UZ DISPLEJA</b> .....	<b>22</b>
<b>PROBLĒMU RISINĀJUMS</b> .....	<b>23</b>

## IEVADS

### Simboli, kas tiek izmantoti šajās instrukcijās

Šie simboli ietver svarīgus brīdinājumus. Ir absolūti nepieciešams ievērot šos brīdinājumus. Šo norādījumu neievērošana var izraisīt elektrošoku, nopietnas traumas, apdegumus, ugunsgrēku vai ierīces bojājumus.



#### **Bīstami!**

Šo norādījumu neievērošana var izraisīt elektriskās strāvas trieciena savainojumus vai pat apdraudēt dzīvību.



#### **Uzmanību!**

Šo norādījumu neievērošana var izraisīt savainojumus vai ierīces bojājumus.



#### **Apdegumu risks!**

Šo norādījumu neievērošana var izraisīt applaucēšanos vai pat apdegumus.



#### **N.B.:**

Šis simbols norāda uz svarīgu lietotāja informāciju un padomiem.

### Burti iekavās

Burti iekavās atbilst leģendai, kas uzrādīta Ierīces aprakstā (lpp. 3).

### Problēmas un remontdarbi

Ja rodas problēmas, izpildiet norādījumus, kas sniegti sadaļās "Ziņojumi, kas parādās uz displeja" un "Problēmu risinājums".

Ja tas izrādās neefektīvi, ieteicams sazināties ar klientu atbalsta dienestu. Lai veiktu remontdarbus, lūdzu, sazinieties tikai ar tehniskā atbalsta dienestu.

## DROŠĪBAS NOTEIKUMI

### Vispārējie drošības norādījumi



**Uzmanību!** Šī ierīce ir paredzēta lietošanai tikai mājās apstākļos.

Tā nav paredzēta lietošanai:

- telpās, kuras veikal, biroju un citu darbvietu personāls izmanto kā virtuvi
- agrotūrisma apstākļos
- viesnīcās, moteļos un citās apmešanās vietās

- iznomātās telpās



**Bīstami!** Tā kā ierīce darbojas ar elektrisko strāvu, ievērojiet šādus drošības pasākumus:

- Nepieskarieties ierīcei ar mitrām rokām.
- Nepieskarieties kontaktdakšai ar mitrām rokām.
- Pārlicinieties, vai izmantojamā elektriskās strāvas kontaktligzda vienmēr ir brīvi pieejama, jo tikai tad būs iespējams izvilkt kontaktdakšu, kad tas nepieciešams.
- Ja vēlaties izņemt kontaktdakšu no kontaktligzdas, dariet to, saņemot tieši aiz kontaktdakšas. Nekad nevelciet to aiz vada, jo tas var izraisīt bojājumus.
- Lai atvienotu ierīci, nospiediet galveno slēdzi (A23), kas atrodas ierīces sānos, stāvoklī 0.
- Ierīces kļūdainas darbības gadījumā nemēģiniet to labot. Izslēdziet ierīci, izmantojot galveno slēdzi (A23), izņemiet kontaktdakšu no kontaktligzdas un sazinieties ar tehniskā atbalsta dienestu.
- Ja kontaktdakša vai strāvas vads ir bojāti, aizstājiet tos, izmantojot vienīgi un tikai tehniskā atbalsta dienesta palīdzību, lai izvairītos no bīstamām situācijām.



**Uzmanību!** Lepakojuma materiālu uzglabājiet (plastmasas maisus, polistirola putas) bērniem nepieejamā vietā.



**Uzmanību!** Neļaujiet ierīci izmantot personām (ieskaitot bērnus) ar ierobežotām fiziskajām, kustību vai garīgajām spējām vai personām ar nepietiekamu pieredzi un zināšanām, izņemot, ja tos rūpīgi uzrauga un instruē par viņu drošību atbildīgas personas. Bērni ir jāuzrauga, lai tie nerotaļātos ar ierīci.



**Apdegumu risks!** Šī ierīce ražo karsto ūdeni, un tai darbojoties var izveidoties ūdens tvaiki. Uzmanieties, lai nenonāktu saskarsmē ar ūdens strūklu vai ar tvaiku. Izmantojiet kloķus vai rokturnus.



**Uzmanību!** Nepiespiedieties pie kafijas mašīnas, kad tā atrodas ārpus mēbeles.

Nelieciet uz elektroierīces priekšmetus, kas satur šķidrumus, viegli uzliesmojošus vai kodīgus materiālus, lietojiet piederumu turētāju papildaprīkojumu saturēšanai, kas nepieciešami, lai pagatavotu kafiju (piemēram, mertrauciņu). Nelieciet uz elektroierīces lielus priekšmetus, kas varētu bloķēt kustību, vai arī nestabilus priekšmetus.





**Uzmanību!** Nelietojiet elektroierīci, kad tā atrodas ārpus nišas: pirms tās izņemšanas vienmēr uzgaidiet, līdz ierīce pārstāj darboties. Izņēmums ir kafijas dzirnaviņu regulēšana, kas jāveic, kad mašina ir izņemta (skat. nodaļu "Kafijas dzirnaviņu regulēšana").



**N.B.:** Izmantojiet tikai oriģinālos piederumus un rezerves daļas, vai arī tās, kuras iesaka ražotājs.

## Pareiza lietošana

Šī ierīce ir paredzēta kafijas pagatavošanai un dzērienu uzsildīšanai.

Jebkura cita pielietošana tiek uzskatīta par neatbilstošu.

Šī ierīce nav domāta komerciālai lietošanai. Ražotājs neuzņemas atbildību par bojājumiem, kas rodas nepareizas lietošanas rezultātā.

Šo ierīci var uzstādīt iebūvētās mēbelēs virs plīts, ja tām ir dzesēšanas ventilators uz aizmugurējās daļas (maksimālā mikroviļņu krāsns jauda 3kW).

## Lietošanas instrukcijas

Pirms ierīces lietošanas rūpīgi izlasiet šīs lietošanas instrukcijas.

- Rūpīgi saglabājiet šīs instrukcijas.
- Šo instrukciju neievērošana var izraisīt savainojumus un ierīces bojājumus. Ražotājs neatbild par bojājumiem, kas rodas sakarā ar šo instrukciju neievērošanu.



**N.B.:** Ierīce ir aprīkota ar dzesēšanas ventilatoru. Tas sāk darboties ikreiz, kad tiek padota kafija, tvaiks vai karsts ūdens. Pēc dažām minūtēm ventilators automātiski izslēdzas.

## IERĪCES APRAKSTS

### Ierīces apraksts

(lpp. 3 - A)

- A1. Paplāte tasīšu novietošanai
- A2. Apkopes lūka
- A3. Kafijas ievadītājs
- A4. Trauks kafijas biezumiem
- A5. Filtrācijas grupa
- A6. Paplātes gaismas tasīšu novietošanai
- A7. Taustiņš ieslēgšana/gaidīšanas režīms
- A8. Kontroles panelis
- A9. Krūze (Jug)
- A10. Noņemams kapučinators
- A11. Kapučinatora uzgalis













- A12. Ūdens tvirtne
- A13. Kafijas dozators (ar regulējamu augstumu)
- A14. Pilienu kolektors
- A15. Pupiņu trauka vāks
- A16. Pupiņu trauks
- A17. Rokturis mašīnas līmeņa regulēšanai
- A18. Samaltās kafijas piltuves lūka
- A19. Mērtrauciņš
- A20. Mērtrauciņa vieta
- A21. Piltuve samaltās kafijas ievadīšanai
- A22. Barošanas kabelis
- A23. Galvenais slēdzis ON/OFF
- A24. Priekšmetu novietošanas paplāte
- A25. IEC savienotājs

## Kontroles paneļa apraksts

(lpp. 3 - B)



**N.B.:** Lai iedarbinātu ikonas, ir pietiekami ar vieglu pieskārienu.

- B1. Displejs: lietotāja ceļvedis ierīces izmantošanai
- B2. Ikona , lai aktivizētu vai deaktivizētu režīmu parametru iestatīšanai izvēlnē
- B3. Ikona , lai ieslēgtu/izslēgtu gaismas A6
- B4. Ikona , lai atlasītu kafijas garšu
- B5. Ikona , lai atlasītu vēlamo kafijas veidu (espresso, mazo tasīti, vidējo tasīti, lielo tasīti, krūzi)
- B6. Ikona , lai izietu no atlasītā režīma
- B7-B8. Ikonas  , lai ietu uz priekšu vai atpakaļ izvēlnē un redzētu dažādus režīmus
- B9. Ikona OK, lai apstiprinātu atlasīto funkciju
- B10. Ikona , lai padotu vienu kafijas tasi
- B11. Ikona , lai padotu divas kafijas tases
- B12. Ikona , lai padotu tvaiku
- B13. Ikona , lai padotu karsto ūdeni
- B14. Ikona , "Jug", lai pagatavotu vairākas kafijas tases tieši krūzē (līdzī komplektā)

## SAGATAVOŠANAS DARBI

### Transportēšanas pārbaude

Pēc iepakojuma noņemšanas pārlicinieties, vai ierīce nav bojāta un iepakojumā atrodas visi piederumi.

Neizmantojiet ierīci ar acīmredzamiem bojājumiem. Sazinieties ar tehniskā atbalsta dienestu.

## Ierīces uzstādīšana



### **Uzmanību!**

- Uzstādīšana ir jāveic tehniskajam darbiniekam, kas ir kvalificēts atbilstoši vietējām spēkā esošām normām (skat. sadaļu "Uzstādīšana iebūvētās mēbelēs").
- Iepakojuma elementus (plastmasas maisījumus, poliesteru, utt.) nedrīkst atstāt bērniem pieejamā vietā.
- Nekad neuzstādiel elektroierīci vidē, kurā temperatūra var sasniegt 0°C.
- Pēc iespējas ātrāk personalizējiet ūdens cietības vērtības, ievērojot instrukcijas "Ūdens cietības programmēšana".

## Ierīces pieslēgšana



**Bīstami!** Pārliedzinieties, vai elektriskā tīkla spriegums atbilst tam, kas norādīts uz datu plāksnītes ierīces sānos.

Pieslēdziet ierīci tikai tādai kontaktligzdai, kas ir prasmīgi izveidota, kuras drošinātājs ir vismaz 10A un kurai ir efektīvs zemējums. Nesavienojamības gadījumā starp ierīces kontaktdakšu un kontaktligzdu jālūdz kvalificētam personālam nomainīt kontaktligzdu ar cita veida piemērotu kontaktligzdu. Lai ievērotu drošības direktīvu, uzstādīšanas laikā ir jāizmanto daudzpolārs slēdzis ar minimālo 3mm attālumu starp kontaktiem. Neizmantojiet daudzvietīgas kontaktligzdas vai pagarinātājus.



**Uzmanību!** Atslēgšanas mehānismiem ir jābūt paredzētiem barošanas tīklā, atbilstoši nacionālajiem instalēšanas noteikumiem.

## UZSTĀDĪŠANA IEBŪVĒTĀS MĒBELĒS

Pārbaudiet minimālos izmērus, kas nepieciešami elektroierīces pareizai uzstādīšanai.

Kafijas mašīna jāuzstāda kolonnā, un šādai kolonnai ir jābūt stingri piefiksētai pie sienas ar komerciālajām skavām.



### Uzmanību!

- Jebkāda ierīces uzstādīšana vai tehniskā apkope jāveic tikai tad, kad ierīce ir atslēgta no elektriskā tīkla.
- Virtuves mēbelēm, kurām ir tiešais kontakts ar ierīci, jābūt karstuma noturīgām (min. 65°C).
- Lai nodrošinātu pareizu vēdināšanu, atstājiet mēbeles apakšējā daļā atveri (skat. izmērus attēlā).

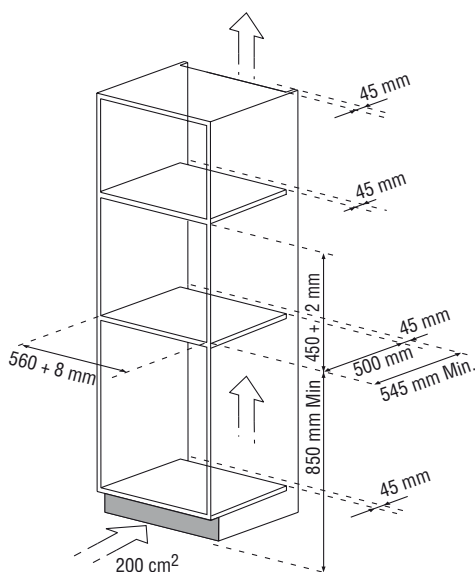
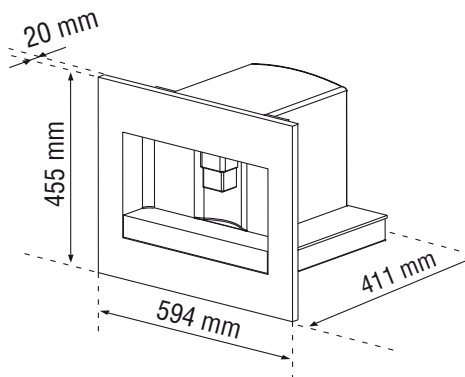
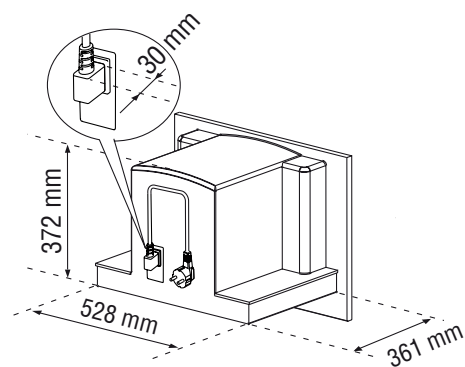

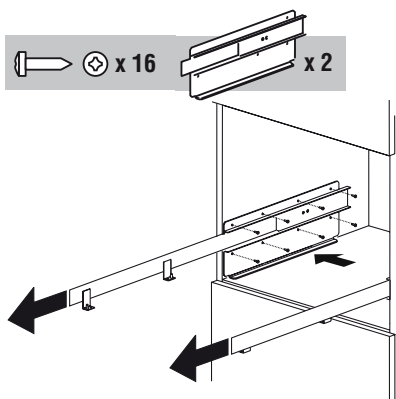

Novietojiet slīdņus uz mēbeles sānu virsmām, kā parādīts attēlā. Piefiksējiet slīdņus ar atbilstošām skrūvēm un pēc tam pilnībā tās izņemiet. Gadījumā, ja kafijas mašīna tiek instalēta virs "Ēdiena sildīšanas moduļa", izmantojiet tās augstāko virsmu kā norādi slīdņu novietošanai. Šādā gadījumā nebūs balsta plaukta.

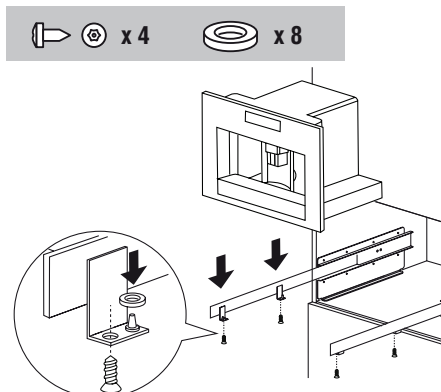

Ievietojiet elektroierīci slīdņos, pārbaudiet, vai kontakti ir atbilstoši ievietoti, un nostipriniet to ar piegādātajām skrūvēm. Ja ir nepieciešams regulēt ierīces augstumu, izmantojiet apaļos distancerus, kas tika piegādāti.

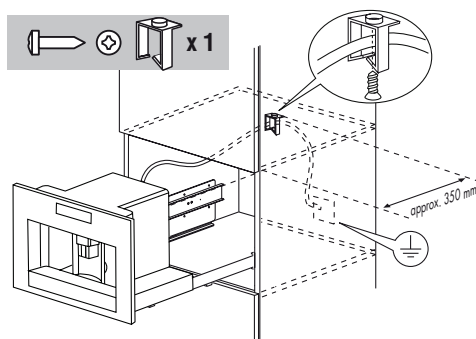

Nostipriniet barošanas vadu ar tam paredzētu klipu. Barošanas vadam ir jābūt pietiekami garam, kas ļautu ierīci izņemt no mēbeles kafijas pupiņu tvertnes piepildīšanas fāzes laikā. Zemējums ir obligāts atbilstoši likuma prasībām. Elektriskais pieslēgums jāveic kvalificētam tehnikam atbilstoši instrukcijām.

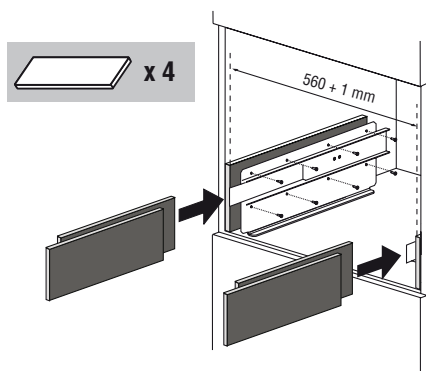

Lai korigētu ierīces izlīdzināšanu, novietojiet piegādātos distancerus pie balsta malām vai zem tā.

## PIRMS IERĪCES IEDARBINĀŠANAS

- Mašīna fabrikā tiek pārbaudīta, izmantojot kafiju, tāpēc ir normāli atrast kafijas atliekas dzirnaviņās.
  - Pēc iespējas ātrāk personalizējiet ūdens cietību, sekojot procedūrai "Ūdens cietības programmēšana".
1. Pieslēdziet ierīci elektrotīklam.  
Nospiediet taustiņu ieslēgšana/gaidīšanas režīms (A7).  
Uzstādiat vēlamu valodu.
  2. Lai uzstādītu valodu, izmantojiet ikonas < > (B7 un B8), lai atlasītu vēlamu valodu (2. att.). Kad displejs uzrāda ziņojumu: "NOSPIEDIET OK, LAI UZSTĀDĪTU ITĀĻU VALODU", turiet vismaz 3 sekundes nospiešu ikonu OK (B9) (3. att.), līdz parādās ziņojums "ITĀĻU VALODA IR UZSTĀDĪTA". Ja tiek atlasīta nevēlama valoda, sekojiet norādījumiem, kas aprakstīti nodaļā "Valodas uzstādīšana". Ja Jūsu valoda nav pieejama, atlasiet kādu citu, kas parādās displejā. Instrukcijās, kā norāde, tiek ņemta angļu valoda. Pēc tam rīkojieties saskaņā ar instrukcijām displejā.
  3. Pēc 5 sekundēm mašīna uzrāda "PIEPILDĪT TVERTNI": izņemiet tvertni (4. att.), izskalojiet to un piepildiet ar tīru ūdeni, nepārsniedzot līniju MAX. Ievietojiet to atpakaļ, iespiežot līdz galam.
  4. Tad novietojiet tasi zem kapučinātorā (5. att.). Mašīna uzrāda "ŪDENS KARSTS OK". Nospiediet ikonu OK (B9) (3. att.) un pēc dažām sekundēm no kapučinātorā pil ārā nedaudz ūdens.
  5. Mašīna uzrāda "TIEK VEIKTA IZSLĒGŠANA, LŪDZU UZGAI DIET" un izslēdzas.
  6. Izņemiet elektroierīci, pavelkot to uz ārpusi un izmantojot tam paredzētus rokturus (6. att.). Atveriet vāku, piepildiet kafijas pupiņu trauku, pēc tam aizveriet vāku un paspiediet elektroierīci uz iekšpusi.  
Tagad kafijas mašīna ir gatava normālai lietošanai.



**Uzmanību!** Nekad neievietojiet jau iepriekš samaltu kafiju, liofilizētu kafiju, karamelizētas pupiņas, kā arī priekšmetus, kas varētu bojāt mašīnu.



**N.B.:** Lietojot ierīci pirmo reizi, ir nepieciešams pagatavot 4-5 kafijas un 4-5 kapučīno, pirms iegūt labu rezultātu.



**N.B.:** Pie jebkuras ieslēgšanas, izmantojot galveno slēdzi ON/OFF (A23), elektroierīce iedarbinās AUTODIAGNOSTIKAS funkciju, lai pēc tam izslēgtos; lai to ieslēgtu no jauna, ir jānospiež taustiņš (A7) ieslēgšana /gaidīšanas režīms (1. att.).

## IESLĒGŠANA UN IEPRIEKŠĒJA UZSILDĪŠANA





Katru reizi, kad ierīce tiek ieslēgta, automātiski tiek veikts iepriekšsildīšanas un skalošanas cikls, kuru nevar pārtraukt. Ierīce ir sagatavota lietošanai tikai pēc šī cikla veikšanas.



**Apdegumu risks!** Skalošanas laikā no kafijas dozatora sprauslām iznāk nedaudz karstā ūdens.

Lai ieslēgtu ierīci, nospiediet taustiņu (A7) ieslēgšana/gaidīšanas režīms (1. att.): displejā parādās ziņojums "NOTIEK SASILDĪŠANA, LŪDZU, UZGAI DIET". Kad sasildīšana ir pabeigta, ierīce uzrāda otru ziņojumu: "SKALOŠANA". Ierīce ir sasniegusi optimālo temperatūru, kad uz displeja parādās ziņojums "VIDĒJA TASIĒ NORMĀLA GARŠA". Pēc aptuveni 2 minūtēm, ja netiek nospiesta neviena ikona, displejā parādās laiks (ja ir uzstādīts) (skat. nodaļu "Pulksteņa uzstādīšana"). Ja laiks nav uzstādīts, mašīna uzrāda pēdējās uzstādītās funkcijas. Nospiežot jebkuru ikonu, no jauna parādās ziņojums "VIDĒJA TASIĒ NORMĀLA GARŠA"; mašīna no jauna ir gatava kafijas padevei.

## KAFIJAS PAGATAVOŠANA (IZMANTOJOT KAFIJAS PUPIŅAS)

1. Mašīna fabrikā ir uzstādīta tā, lai padotu kafiju ar normālu garšu. Ir iespējams pieprasīt kafiju ar ekstra vieglu, vieglu, stipru, vai arī ekstra stipru garšu ar iepriekš samaltas kafijas opciju. Lai atlasītu vēlamu garšu, nospiediet ikonu  (B4) (7. att.): vēlamās kafijas garša tiek uzrādīta displejā.
2. Novietojiet zem dozatora sprauslām tasi, ja vēlaties 1 kafiju (8. att.), vai arī 2 tases 2 kafijas tasēm (9. att.). Lai iegūtu labāku krēmu, pietuviniet kafijas dozatoru pēc iespējas tuvāk tasēm, nolaižot to uz leju (10. att.).
3. Nospiediet ikonu  (B5) (11. att.), lai atlasītu vēlamu kafijas veidu: espresso, mazo tasīti, vidējo tasīti, lielo tasīti, krūzi.  
Tagad nospiediet ikonu  (B10) (12. att.), ja vēlaties pagatavot vienu kafiju, ja vēlaties pagatavot 2 kafijas, nospiediet ikonu  (B11) (13. att.).  
Tagad mašīnas dzirnaviņas samaj pupiņas, un notiek dozešana tasē. Kad ir iegūts iepriekšuzstādītais kafijas daudzums, mašīna automātiski aptur padevi un izvada tukšo kafijas tableti biežumu traukā.
4. Pēc dažām sekundēm mašīna no jauna ir gatava lietošanai.
5. Lai mašīnu izslēgtu, nospiediet taustiņu (A7) ieslēgšana /gaidīšanas režīms (1. att.). (Pirms izslēgšanas, mašīna automātiski veic skalošanu: uzmanieties, lai

neapdedzinātos).

1. PIEZĪME: Ja kafija nāk pilienu veidā, vai arī vispār nenāk, skat. nodaļu "Kafijas dzirnaviņu regulēšana".

2. PIEZĪME: Ja kafija nāk ārā pārāk ātri un krēms nav pietiekošs, skatīt nodaļu "Kafijas dzirnaviņu regulēšana".

3. PIEZĪME: Ieteikumi karstākas kafijas iegūšanai:

- Rikojieties, kā aprakstīts nodaļā "Izvēlnes parametru modifikācija un iestatīšana", funkcija "Skalošana".
- Neizmantojiet pārāk biezas tasītes, jo tās absorbē pārāk daudz karstuma, izņemot gadījumu, ja tās ir iepriekš sasildītas.
- izmantojiet tasītes, kas ir iepriekš uzsildītas, izskalojot tās ar karstu ūdeni.

4. PIEZĪME: Jebkurā brīdī ir iespējams pārtraukt kafijas pavedi, no jauna nospiežot iepriekš atlasīto ikonu, kas paliek iedegta operācijas laikā.

5. PIEZĪME: Kad paveve ir pabeigta, ja vēlaties palielināt kafijas daudzumu, turiet nospiestu iepriekš atlasīto ikonu 3 sekundes pēc paveves beigām.

6. PIEZĪME: Kad displejs uzrāda ziņojumu: "PIEPILDĪT TVERTNI!", ir nepieciešams piepildīt tvertni ar ūdeni, jo pretējā gadījumā mašina nepados kafiju. (Normāli, ka tvertne vēl ir nedaudz ūdens).

7. PIEZĪME: Mašina pēc katrām 14 kafijas porcijām (vai 7 dubultporcijām), uzrāda ziņojumu: "IZTUKŠOT KAFIJAS BIEZUMU TRAUKU".

Ierīce brīdina par nepieciešamību iztukšot trauku, ja arī tas nav pilns pēc 72 stundām pēc tam, kad tiek veiktas pirmās paveves (ja 72 stundu laikā darbība ir pareiza, mašīnu nedrīkst izslēgt ar galveno slēdzi pozīcijā 0).

Lai veiktu tīrīšanu, atveriet apkopes lūku ierīces priekšpusē, pavelkot dozatoru (16. att.), izņemiet pilienu kolektoru (17. att.) un iztīriet to.

Brīdī, kad tiek veikta tīrīšana, vienmēr pilnībā izņemiet pilienu kolektoru.

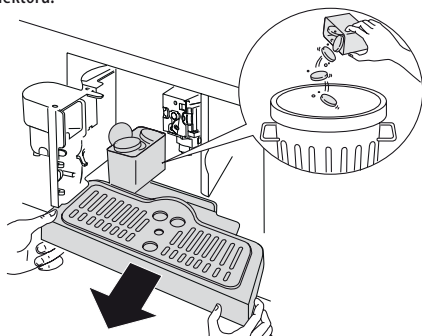

**Uzmanību!** Kad tiek izņemts pilienu kolektors, vienmēr OBLIGĀTI ir jāiztukšo kafijas biežumu trauks. Ja tas netiek izdarīts, mašina var aizsprostoties.

8. PIEZĪME: Kamēr mašina padod kafiju, nedrīkst izņemt ūdens tvertni. Ja tā tiek izņemta, mašina vairs nespēj pagatavot kafiju un uzrāda ziņojumu: "MALUMS PĀRĀK SMALKS REGULĒT DZIRNAVIŅAS, NOSPIEST OK" un pēc tam "PIEPILDĪT TVERTNI". Pēc tam pārbaudiet ūdens līmeni tvertnē un ievietojiet to atpakaļ.

Lai no jauna iedarbinātu mašīnu, nospiediet ikonu (B9) un displejs uzrāda "KARSTS ŪDENS, NOSPIEST OK". Nospiediet ikonu OK (B9) dažas sekundes, lai ūdens iztecētu no kapučinātorā aptuveni 30 sekunžu laikā. Kad paveve ir pabeigta, ierīce automātiski uzrāda uzstādītos pamatreizimus.



**N.B.:** Mašina var pieprasīt darbības atkārtošānu vairākas reizes; tik ilgi, līdz no hidrauliskā kontūra netiek pilnībā izvadīts gaiss.



**N.B.:** Ja augstāk uzrādītā darbība netiek veikta pareizi, vai arī, ja mašina tiek izslēgta, displejs var uzrādīt uzstādītos pamatreizimus, pat, ja problēma nav atrisināta.

## KAFIJAS DAUDZUMA MODIFIKĀCIJA TASĒ

Mašina jau fabrikā tiek uzstādīta šādu kafijas veidu pavevei:

- espresso
- mazā tasīte
- vidējā tasīte
- lielā tasīte
- krūze

Lai veiktu daudzuma modifikāciju, rikojieties šādi:

- Nospiediet ikonu  (B2), lai ieietu izvēlnē (15. att.), nospiediet ikonas < > (B7) un (B8) (2. att.), lai atlasītu ziņojumu "PROGRAMM. KAFIJA".
- Nospiediet ikonu OK (B9).
- Atlasiet kafijas veidu, kuru vēlaties modificēt, nospiežot ikonas < > (B7) un (B8).
- Nospiediet ikonu OK (B9), lai apstiprinātu kafijas veidu, kuru vēlaties modificēt.
- Izmantojiet ikonas < > (B7) un (B8), lai modificētu vēlamo kafijas daudzumu. Progresā josla norāda atlasīto kafijas daudzumu.
- No jauna nospiediet ikonu OK (B9), lai apstiprinātu darbību (vai arī ikonu (B6), lai atceltu darbību).

- Nospiediet divas reizes ikonu  (B6) (18. att.), lai izietu no izvēlnes.

Tagad mašina ir no jauna programmēta atbilstoši jaunajiem uzstādījumiem un ir gatava lietošanai.

## KAFIJAS DZIRNAVIŅU REGULĒŠANA

Kafijas dzirnaviņas nav jāregulē, jo tās jau iepriekš ir uzstādītas fabrikā; jebkurā gadījumā, ja padeve ir pārāk ātra vai pārāk lēna (pilienu veidā), ir jāveic maļšanas līmeņa korekcija, izmantojot regulēšanas rokturi (14. att.).



**Uzmanību!** Regulēšanas rokturis jāpagriež tikai tad, kad kafijas dzirnaviņas darbojas.

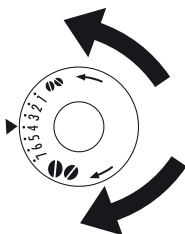



Lai kafijas padevi palēninātu un uzlabotu krēma ārējo izskatu, pagrieziet par vienu klikšķi pretēji pulksteņrādītāja virzienam (=smalkāka maluma kafija).

Lai paātrinātu kafijas padevi (ne pilienu veidā), pagrieziet par vienu klikšķi pulksteņrādītāja virzienā (=rupjāka maluma kafija).



## ESPRESSO KAFIJAS PAGATAVOŠANA, IZMANTOJOT IEPRIEKŠ SAMALTU KAFIJU (PUPIŅU VIETĀ)

- Nospiediet ikonu  (B4) (7. att.) un atlasiet iepriekš samaltas kafijas funkciju.
- Izņemiet ierīci, pavelkot to uz ārpusi; pēc iespējas vairāk izmantojot attiecīgos rokturus.
- Paceliet vāku centra virzienā, ieberiet piltuvē vienu mērtrauciņu iepriekš samaltas kafijas (19. att.); iespiediet elektroierīci uz iekšpusi un turpiniet, kā tas norādīts nodaļā "Kafijas pagatavošana (izmantojot kafiju pupiņas)".

N.B.: Ir iespējams pagatavot tikai vienu kafiju reizē, nospiežot ikonu  (B10) (12. att.).





- Ja, pēc tam, kad mašina tiek lietota, izmantojot iepriekš samaltu kafiju, vēlaties pagatavot kafiju, izmantojot pupiņas, ir jāatceļ iepriekš samaltās kafijas funkcija, nospiežot ikonu  (B4) (7. att.).
1. PIEZĪME: Nekad neberiet iepriekš samaltu kafiju izslēgtā mašīnā, lai tā neizkaisītos tās iekšienē.
  2. PIEZĪME: Nekad neberiet vairāk par 1 mērtrauciņu, pretējā gadījumā mašina negatavos kafiju.
  3. PIEZĪME: Izmantojiet tikai to mērtrauciņu, kas tika piegādāts.
  4. PIEZĪME: Ievietojiet piltuvē tikai iepriekš samaltu kafiju espresso kafijas pagatavošanai.
  5. PIEZĪME: Ja, ieberot vairāk par vienu mērtrauciņu iepriekš samaltās kafijas, piltuve aizsprostojas, izmantojiet nazi, lai dabūtu kafiju uz leju (21. att.), un pēc tam noņemiet un iztīriet filtrācijas grupu un mašīnu, kā tas aprakstīts nodaļā "Filtrācijas grupas tīrīšana".

## KARSTĀ ŪDENS PADEVE

- Vienmēr pārbaudiet, vai mašina ir sagatavota lietošanai.
- Novietojiet kapučinātoru virzienā uz centru un apakšā nolieciet trauku (5. att.).
- Nospiediet ikonu  (B13) (20. att.). Mašina uzrāda ziņojumu "KARSTS ŪDENS, NOSPIEST OK". Nospiediet ikonu OK (B9) un karstais ūdens tecēs ārā no kapučinātorā, piepildot trauku, kas atrodas apakšā (nepadodiet karsto ūdeni ilgāk par 2 minūtēm). Lai pārtrauktu, nospiediet ikonu  (B13) vai ikonu  (B6). Mašina pārtrauc padevi, kad tiek sasniegts iepriekš uzstādītais daudzums.



## KARSTĀ ŪDENS DAUDZUMA MODIFIKĀCIJA

Mašina tiek uzstādīta fabrikā tā, lai automātiski padotu 200ml karstā ūdens. Ja vēlaties mainīt šos daudzumus, rīkojieties, kā tas norādīts tālāk:

- Novietojiet trauku zem kapučinātorā (3. att.).
- Nospiediet ikonu  (B2), lai iēietu izvēlnē (15. att.) un pēc tam nospiediet ikonas   (B7) un (B8) (2. att.), lai atlasītu ziņojumu "PROGRAMM. ŪDENS".
- Nospiediet ikonu OK (B9), lai apstiprinātu.
- Atlasiet vēlamo ūdens daudzumu, nospiežot ikonas   (B7) un (B8). Progresā josla uzrāda atlasīto ūdens daudzumu.

- Nospiediet ikonu OK (B9), lai apstiprinātu darbību (vai arī ikonu ← (B6), lai atceltu darbību).
- Nospiediet divas reizes ikonu → (B6) (18. att.), lai izietu no izvēlnes.
- Tagad mašina ir no jauna programmēta atbilstoši jaunajiem uzstādījumiem un ir gatava lietošanai.

## KAPUČĪNO PAGATAVOŠANA (IZMANTOJOT TVAIKA FUNKCIJU)

- Pagrieziet kapučinātoru virzienā uz centru (5. att.).
- Paņemiet trauku un piepildiet to ar aptuveni 100 gr. piena uz katru kapučīno, ko vēlaties pagatavot, un novietojiet to zem kapučinātorā. Izvēloties trauka lielumu, ņemiet vērā, ka piena apjoms var palielināties divas un pat trīs reizes. Vēlams izmantot daļēji attaukotu ledusskapja temperatūras pienu.
- Iegremdējiet kapučinātoru traukā ar pienu (23. att.), uzmanoties, lai to neiegremdētu vairāk par pusi no sava garuma.
- Nospiediet ikonu  (B12) (22. att.) (uzmanieties, lai neapdedzinātos). Displejs uzrāda "TVAIKS, NOSPIEST OK".
- Nospiediet ikonu OK (B9).
- Lai pārtrauktu tvaika izplūdi, no jauna nospiediet ikonu  (B12) vai ikonu ← (B6).

Tvaiks izplūst no kapučinātorā. Lai iegūtu krēmīgākas putas, iegremdējiet kapučinātoru pienā un ar lēnām kustībām pārvietojiet trauku virzienā no apakšas uz augšu. (Padodiet tvaiku ne vairāk par 2 minūtēm).

- Kad ir iegūtas vēlamās putas, pārtrauciet tvaika izplūdi, no jauna nospiežot ikonu  (B12) vai ikonu ← (B6).
- Pagatavojiet kafiju, kā tas iepriekš aprakstīts, izmantojot pietiekami lielas tases, lai tās aizpildītu ar iepriekš sagatavoto, saputoto pienu.

**SVARĪGI:** pēc lietošanas vienmēr iztīriet kapučīno sistēmu. Rīkojieties, kā turpmāk aprakstīts.

- Nospiediet ikonu  (B12) un pēc tam nospiediet ikonu OK (B9), lai uz dažām sekundēm izlaistu nelielu tvaika daudzumu. Tādējādi tvaika padevējs tiek atbrīvots no piena atliekām.
- **SVARĪGI:** lai garantētu higiēnu, ir vēlams ievērot šo procedūru katra kapučīno pagatavošanas reizē, lai izvairītos no traucējumiem piena kontūrā.
- Uzgaidiet, līdz kapučinātors atdziest, pēc tam ar vienu roku pieturiet kapučinātorā sviru un ar otru noskrūvējiet pašu kapučinātoru, pagriežot to pretēji pulksteņrādītāja virzienam un pavelkot uz leju (24. att.).
- Noņemiet kapučinātorā uzgali, pavelkot to uz leju.

- Ar karstu ūdeni rūpīgi nomazgājiet kapučinātoru un uzgali.
- Pārļiecinieties, vai abas atveres, kas uzrādītas 25. attēlā, nav aizsprostotas. Ja nepieciešams, iztīriet atveres ar adatas palīdzību.
- Uzlieciet uzgali no jauna, ievadot to kapučinātorā virzienā uz augšu.
- Novietojiet kapučinātoru atpakaļ, piespiežot to virzienā uz augšu un pagriežot pulksteņrādītāja virzienā.

## VAIRĀKU KAFIJAS TASIŠU PAGATAVOŠANA, IZMANTOJOT KRŪZES FUNKCIJU (JUG)

Šī funkcija ļauj automātiski pagatavot vairākas kafijas tases (4,6) tieši krūzē (A27), lai saglabātu kafiju karstu.

- Pagrieziet krūzes vāku tā, lai bultiņa sakristu ar uzrakstu OPEN (ATVĒRT), un noņemiet to. Izskalojiet krūzi un vāku.
- Noslēdziet no jauna krūzes vāku, pagriežot to uzraksta "CLOSE" (SLĒGTS) virzienā, līdz tas ir cieši aizgriezts, un novietojiet to zem kafijas dozatora. Ievietojiet krūzi tā, lai rokturis būtu vērstis pa labi vai pa kreisi, kā tas norādīts attēlā.

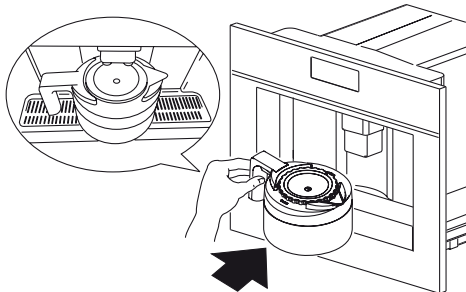

Kafijas dozatoram (A13) ir jābūt vērstam pilnībā uz augšu, lai varētu ievietot krūzi. Displejs uzrāda "PIEPILDĪT PUPIŅAS UN ŪDENI, IZTUKŠOT BIEZUMUS, NOSPIEST TAUSTIŅU OK", pēc tam pārļiecinieties, vai ūdens tvertne ir pilna, vai pupiņu trauks ir pietiekami uzpildīts, un, vai biezumus trauks ir pilnībā iztukšots.

- Nospiediet ikonu OK (B9). Displejs uzrāda atlasīto kafijas veidu, piemēram, "JUG EXTRA VIEGLS", un tasīšu daudzumu, ko vēlaties pagatavot, izmantojot krūzi, piemēram "JUG 4 TASĪTES".
- Apstipriniet, nospiežot ikonu  (B14). Displejs uzrāda progresa joslu, kas norāda uz kafijas pagatavošanas procesu. Kad progresa josla ir pilna, ierīce beidz procesu un automātiski atgriežas pie funkcijas "kafija krūzē". Bet, ja displejs uzrāda nepabeigtu progresa joslu, tas nozīmē, ka



cikls nav nobeigts pareizi. Tad noņemiet krūzi un izvērtējiet ziņojuma veidu, kas parādās displejā, konsultējoties sadaļā "ZIŅOJUMI, KAS PARĀDĀS DISPLEJĀ".

- Pēc tam paņemiet krūzi un atstājiet vāku pozīcijā CLOSE (SLĒGTS), lai saglabātu kafiju karstu.
- Lai ielietu kafiju, pagrieziet vāku pretēji pulksteņrādītāja virzienam tā, lai bultiņa sakristu ar krūzes snipi.



**Uzmanību!** Kad iebērto kafijas pupiņu daudzums nav pietiekams, lai pabeigtu vēlamo funkciju, ierīce pārtrauc procesu un nogauda līdz pupiņu trauks tiek piepildīts no jauna un tiek nospiesta ikona  (B14).

Kad, piemēram, ir jāpagatavo 4 kafijas tases un nav pietiekami daudz kafijas pupiņu, ierīce pagatavo 2 tasītes un pēc tam pārtrauc kafijas pagatavošanu.

Piepildiet pupiņu trauku no jauna un nospiediet ikonu  (B14).









Kad trauks ir piepildīts no jauna, ierīce pagatavo tikai 2 atlikušās tasītes, lai sasniegtu vēlamo 4 tasišu daudzumu. Kad tvertnē nav pietiekami ūdens, lai pabeigtu vēlamo funkciju, vai arī, ja biežumu trauks ir pilns, ierīce pārtrauc procesu.

Lai piepildītu ūdens tvertni vai iztukšotu biežumu trauku, ir jāņem krūze; to darot, programma tiek pārtraukta.

Kad kļūda novērsta, programma ir jāpalaiz no jauna. Šādā gadījumā jāņem vērā kafijas daudzums, kas jau atrodas krūzē, lai to nepārpildītu.





## KRŪZES FUNKCIJU PARAMETRU MODIFIKĀCIJA (JUG)

Krūzes programmas standartvērtības tiek uzstādītas fabrikā. Tās var tikt piemērotas katrai gaumei un ievadītas atmiņā. Pastāv iespēja atlasīt 5 kafijas veidus, no ekstra vieglas līdz ekstra stiprai, un 10 kafijas daudzuma līmeņus, izmantojot grafisko joslu. Šie noregulējumi var tikt modificēti, kā norādīts tālāk:

- Nospiediet taustiņu  (B2), lai ielietu izvēlnē. Nospiediet ikonas   (B7) un (B8), līdz displejā parādās "PROGRAMM. JUG".
- Nospiediet ikonu OK (B9) un pēc tam nospiediet ikonas   (B7) un (B8), līdz displejā parādās "GARŠA JUG".
- Nospiediet ikonu OK (B9).
- Nospiediet ikonas   (B7) un (B8), lai atlasītu dažādu kafijas intensitāti, no ekstra vieglas līdz ekstra stiprai.
- Apstipriniet vēlamo intensitāti, nospiežot ikonu OK (B9).
- Lai modificētu kafijas daudzumu, nospiediet ikonas   (B7) un (B8), līdz displejā parādās "GARUMS JUG".
- Nospiediet ikonu OK (B9), lai apstiprinātu.

- Displejā parādās josla, ko var gan palielināt, gan arī samazināt; tā uzrāda kafijas daudzumu, kas tiek padots katrai atsevišķai tasītei.

Kad josla ir pilna, tā atbilst maksimālajam kafijas daudzumam uz vienu tasīti.

- Kad tiek uzrādīts vēlamais kafijas daudzums, nospiediet ikonu OK (B9), lai apstiprinātu.
- Lai modificētu tasišu daudzumu, nospiediet ikonas   (B7) un (B8), līdz displejā parādās "TASĪŠU NR. JUG".
- Nospiediet ikonu OK (B9) un pēc tam ikonas   (B7) un (B8), lai atlasītu vēlamo tasišu skaitu (4,6). Displejs uzrāda "JUG 4 TASĪTES" vai "JUG 6 TASĪTES".
- Nospiediet ikonu OK (B9), lai apstiprinātu.
- Nospiediet ikonu  (B6), lai izietu no programmēšanas režīma.

## TĪRĪŠANA

### Mašīnas tīrīšana

Mašīnas tīrīšanai neizmantojiet šķīdumus vai abrazīvus mazgāšanas līdzekļus. Ir pietiekami izmantot mitru un maigu drānu. Nevienu mašīnas sastāvdaļu NEKAD nedrīkst mazgāt trauku mazgājamajā mašīnā. Periodiski ir jāiztīra šādas mašīnas sastāvdaļas:

- Kafijas biežumu trauks (A4).
- Pilienu kolektors (A14).
- Ūdens tvertne (A12).
- Kafijas dozatora (A13), karstā ūdens uzgaļa (A11) un kapučinātorā (A10) sprauslas.
- Iepriekš samaltas kafijas ievadīšanas piltuve (A21).
- Mašīnas iekšpuse, kas ir pieejama pēc tam, kad tiek atvērta apkopes lūka (A2).
- Filtrācijas grupa (A5).
- Kafijai paredzētā krūze (Jug).

### Kafijas biežumu trauka tīrīšana

Kad displejā parādās uzraksts "IZTUKŠOT KAFIJAS BIEŽUMU TRAUKU", ir nepieciešams to iztukšot un iztīrīt. Lai veiktu tīrīšanu:

- Atveriet apkopes lūku, kas atrodas uz priekšējās daļas (16. att.), pēc tam izņem pilienu kolektoru (17. att.) un iztīrīt to.
- Rūpīgi iztīriet kafijas biežumu trauku.



**Uzmanību!** Kad tiek izņemts pilienu kolektors, vienmēr OBLIGĀTI ir jāiztukšo kafijas biežumu trauks.

## Pilienu kolektora tīrīšana



**Uzmanību!** Ja pilienu kolektors netiek iztukšots, ūdens var pāriet pāri malām. Questo può danneggiare la macchina. Pilienu kolektoram ir pludiņa indikators (sarkanā krāsā), kas uzrāda esošā ūdens līmeni (27. att.). Pirms šīs indikatora iedegas tasišu novietošanas paplātē, ir nepieciešams iztukšot kolektoru un notīrīt to.

Lai noņemtu kolektoru:

1. Atveriet apkopes lūku (16. att.).
2. Izņemiet pilienu kolektoru un kafijas biezumam trauku (17. att.).
3. Izīrīet pilienu kolektoru un biezumam trauku (A4).
4. Ievietojiet atpakaļ kolektoru ar kafijas biezumam trauku (A4).
5. Aizveriet apkopes lūku.

## Ūdens tvertnes tīrīšana

1. Periodiski izīrīet (aptuveni reizi mēnesī) ūdens tvertni (A12) ar mitru drānu un maigu mazgāšanas līdzekli.
2. Rūpīgi noņemiet mazgāšanas līdzekļa pārpalikumus.

## Dozatora sprauslu tīrīšana

1. Periodiski izīrīet sprauslas, izmantojot sūkli (29. att.).
2. Periodiski pārbaudiet, vai kafijas dozatora atvērumi nav aizsprostoti. Ja ir nepieciešams, noņemiet kafijas netīrumus ar zobu bakstāmo irbulīti (26. att.).

## Iepriekš samaltas kafijas ievadišanas piltuves tīrīšana

- Periodiski pārbaudiet (aptuveni reizi mēnesī), vai iepriekš samaltās kafijas ievadišanas piltuve nav aizsprostota (21. att.).



**Bīstami!** Pirms jebkuru tīrīšanas darbu veikšanas mašīnai jābūt izslēgtai, nospiežot galveno slēdzi (A23), un atslēgtai no elektrotīkla. Nekad negremdējiet mašīnu ūdenī.

## Mašīnas iekšpuses tīrīšana

1. Periodiski pārbaudiet (aptuveni reizi mēnesī), vai mašīnas iekšpuse nav netīra. Ja nepieciešams, noņemiet kafijas pārpalikumus ar sūkli.
2. Nosūciet pārpalikumus ar putekļsūcēju (29. att.).

## Filtrācijas grupas tīrīšana

Filtrācijas grupa jātīra vismaz reizi mēnesī.



**Uzmanību!** Filtrācijas grupu (A5) nav iespējams izņemt, kad mašīna ir ieslēgta. Nemēģiniet filtrācijas grupu noņemt ar spēku.

1. Pārliecinieties, vai mašīna izslēdzas pareizi (skat. "Izslēgšanās").
2. Atveriet apkopes lūku (16. att.).
3. Izņemiet pilienu kolektoru un biezumam trauku (17. att.).
4. Nospiediet uz iekšpusi abus sarkanās krāsas atbrīvošanas taustiņus un vienlaicīgi izvelciet filtrācijas grupu uz ārpusi (30. att.).



**Uzmanību!** Neizmantojiet mazgāšanas līdzekļus filtrācijas grupas tīrīšanai, jo virzulis ir apstrādāts ar lubrikantu, kas mazgāšanas procesā var tikt noņemts.

5. Iegremdējiet filtrācijas grupu ūdenī apmēram uz 5 minūtēm un pēc tam noskalojiet to.
6. Pēc tīrīšanas ievietojiet filtrācijas grupu (A5) atpakaļ, ievadot to balstā un apakšējā kontaktā.

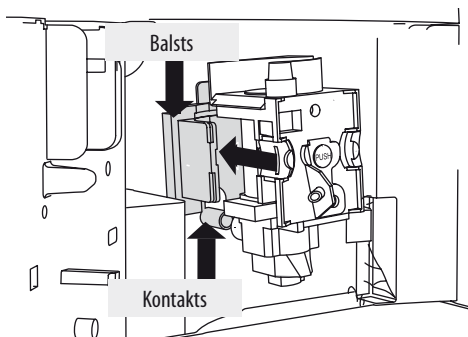

Pēc tam nospiediet uz uzraksta PUSH (SPIEST), līdz noskan bloķēšanas klikšķis.



**N.B.:** Ja rodas grūtības ar filtrācijas grupas ievietošanu, ir nepieciešams (pirms ievietošanas) to iedabūt pareizajā vietā, spiežot ar spēku apakšējo un augšējo daļu, kā tas norādīts attēlā.

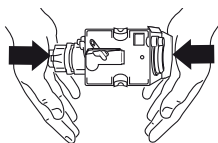

7. Kad tā ir ievietota, pārliecinieties, vai abi sarkanie taustiņi ir vērsti uz āru.

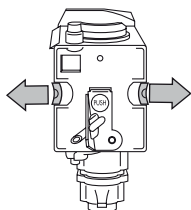

8. Ievietojiet no jauna pilienu kolektoru ar biežumu trauku.  
9. Aizveriet apkopes lūku.

## Kafijas krūzes tīrīšana

Tīrīt krūzi ar mitru drānu un maigu mazgāšanas līdzekli.



**N.B.:** Lai izvairītos no krūzes estētiska rakstura bojājumiem, nemazgājiet to trauku mazgājamajā mašīnā.



## IZVĒLNES PARAMETRU MODIFIKĀCIJA UN IESTATĪŠANA

Kad mašina ir gatava lietošanai, ar izvēlnes palīdzību ir iespējams modificēt šādus parametrus vai funkcijas:

- Izvēlaties valodu
- Skalošana
- Izslēdziet vēlāk
- Pulksteņa uzstādīšana
- Ieslēgšanas laiks
- Autoieslēgšanās
- Temperatūra
- Ūdens cietība
- Kafijas programm.
- Jug. programm.
- Ūdens programm.
- Atkaļķošana
- Fabrikas vērtības
- Statistika
- Skaņas brīdinājums
- Kontrasts

## Valodas uzstādīšana

Ja vēlaties modificēt valodu displejā, rīkojieties, kā norādīts turpmāk:

- Nospiediet ikonu  (B2), lai ieiētu izvēlnē; uz displeja parādās "IZVĒLATIES VALODU".
- Nospiediet ikonu OK (B9).
- Nospiediet ikonas < > (B7) un (B8), līdz mašina uzrāda vēlamu valodu.
- Nospiediet ikonu OK (B9), lai apstiprinātu.
- Nospiediet ikonu  (B6), lai izietu no izvēlnes.



**N.B.:** Ja kļūdas dēļ tiek atlasīta nevēlama valoda, pastāv iespēja nokļūt tiešā veidā izvēlnē, lai šo parametru modificētu:

- Turiet nospieztu ikonu  (B2) vismaz 7 sekundes, līdz mašina uzrāda dažādas valodas.
- zvēlaties vēlamu valodu, kā tas aprakstīts sadaļā "Pirms ierīces iedarbināšanas".

## Skalošana

Šī funkcija tiek izmantota, lai iegūtu karstāku kafiju. Rīkojieties, kā norādīts turpmāk:

- Ja mašina ir tikko kā ieslēgta un tiek pieprasīta mazā kafijas tasīte (mazāk par 60cc), izmantojiet karsto skalošanas ūdeni, lai tasīti sakarsētu.
- Turpreti, ja kopš pēdējās kafijas pagatavošanas ir pagājis vairāk par 2/3 minūtēm, pirms otras kafijas pieprasīšanas, ir nepieciešams sasildīt filtrācijas grupu, nospiežot ikonu  (B2), lai ieiētu izvēlnē, un pēc tam nospiežot ikonas < > (B7) un (B8), līdz tiek atlasīta funkcija "SKALOŠANA". Nospiediet ikonu OK (B9). Displejs uzrāda "APSTIPRINĀT SKALOŠANU". Nospiediet no jauna ikonu OK (B9). Ļaujiet ūdenim tecēt zemāk norādītajā pilienu kolektorā, vai arī izmantojiet šo ūdeni, lai piepildītu (un pēc tam iztukšotu) tasīti, kas pēc tam tiek izmantota kafijas pagatavošanai, šādā veidā to iepriekš sasildot.

## Ieslēgšanas ilguma modifikācija









Mašina jau fabrikā tiek uzstādīta tā, lai tā automātiski izslēgtos pēc 30 minūtēm kopš pēdējās lietošanas. Lai modificētu šo intervālu (maks. 120 min.), rīkojieties, kā tas norādīts tālāk:

- Nospiediet ikonu  (B2), lai ieiētu izvēlnē, un pēc tam nospiediet ikonas < > (B7) un (B8), līdz mašina uzrāda ziņojumu "IZSLĒGT VĒLĀK".
- Nospiediet ikonu OK (B9), lai apstiprinātu.
- Nospiediet ikonas < > (B7) e (B8), lai noteiktu, pēc cik ilga laika ierīcei ir jāizslēdzas (1/2 stunda, 1 stunda, 2

stundas).

















- Nospiediet ikonu OK (B9), lai apstiprinātu.
- Nospiediet ikonu  (B6), lai izietu.

## Pulksteņa uzstādīšana

- Nospiediet ikonu  (B2), lai ieiētu izvēlnē, un pēc tam nospiediet ikonas   (B7) un (B8), līdz mašina uzrāda ziņojumu "UZSTĀDĪT PULKSTENI".
- Nospiediet ikonu OK (B9).
- Lai uzstādītu laiku, izmantojiet ikonas   (B7) un (B8) un nospiediet ikonu OK (B9), lai apstiprinātu.
- Lai uzstādītu minūtes, izmantojiet ikonas   (B7) un (B8) un nospiediet ikonu OK (B9), lai apstiprinātu.
- Nospiediet ikonu  (B6), lai izietu no izvēlnes.







## Automātiskās ieslēgšanas laika uzstādīšana

Šī funkcija ļauj programmēt laiku, kad mašina automātiski ieslēgsies.

- Pārlicinieties, vai mašīnas pulkstenis ir uzstādīts.
- Nospiediet ikonu  (B2), lai ieiētu izvēlnē, un pēc tam nospiediet ikonas   (B7) un (B8), līdz mašina uzrāda ziņojumu "IESLĒGŠANĀS LAIKS".
- Nospiediet ikonu OK (B9).
- Lai uzstādītu laiku, izmantojiet ikonas   (B7) un (B8) un nospiediet ikonu OK (B9), lai apstiprinātu.
- Lai uzstādītu minūtes, izmantojiet ikonas   (B7) un (B8) un nospiediet ikonu OK (B9), lai apstiprinātu.
- Lai aktivizētu automātiskās ieslēgšanas funkciju, nospiediet ikonas   (B7) un (B8), līdz mašina uzrāda ziņojumu "AUTOMĀTISKĀ IESLĒGŠANĀS".
- Nospiediet ikonu OK (B9), lai apstiprinātu. Displejā parādās "APSTIPRINĀT AUTOMĀTISKO IESLĒGŠANOS". Nospiediet ikonu OK (B9). Displejā parādās simbols .
- Nospiediet ikonu  (B6), lai izietu no izvēlnes.
- Lai deaktivizētu automātiskās ieslēgšanas funkciju, nospiediet ikonu  (B2) un pēc tam nospiediet ikonas   (B7) un (B8), līdz mašina uzrāda ziņojumu "AUTOMĀTISKĀ IESLĒGŠANĀS". Nospiediet ikonu OK (B9). Displejā parādās "APSTIPRINĀT". Nospiediet  (B6), lai deaktivizētu simbolu .





## Kafijas temperatūras modifikācija

Lai modificētu padotās kafijas temperatūru, rīkojieties, kā tas ir norādīts tālāk:

- Nospiediet ikonu  (B2), lai ieiētu izvēlnē, un pēc tam nospiediet ikonas   (B7) un (B8), līdz mašina uzrāda ziņojumu "TEMPERATŪRA".
- Nospiediet ikonu OK (B9).
- Nospiediet ikonas   (B7) un (B8), lai atlasītu vēlamo kafijas temperatūru: zemu, vidēju, augstu.
- Nospiediet ikonu OK (B9), lai apstiprinātu atlasīto temperatūru.
- Nospiediet ikonu  (B6), lai izietu no izvēlnes.

## Ūdens cietības programmēšana

Ja vēlaties, varat pagarināt šo iedarbības periodu un tātad retāk veikt atkaļķošanas darbību, programmējot mašīnu uz patiesā kaļķakmens satura pamata izmantotajā ūdenī. Rīkojieties šādi:

- Pēc tam, kad no iepakojuma tiek izņemta reaģējošā sloksne "Total hardness test (Kopējās cietības tests)" (piev. lpp. 2), iegremdējiet to pilnībā ūdenī uz dažām sekundēm. Pēc tam izņemiet arī uzgaidiet aptuveni 30 sekundes (līdz mainās krāsa un izveidojas sarkani kvadrātiņi).
- Ieslēdziet mašīnu, nospiežot taustiņu ieslēgšana / gaidīšanas režīms (A7).
- Nospiediet ikonu  (B2), lai ieiētu izvēlnē, un pēc tam nospiediet ikonas   (B7) un (B8), līdz mašina uzrāda ziņojumu "ŪDENS CIETĪBA".
- Nospiediet ikonu OK (B9).
- Nospiediet ikonas   (B7) un (B8), lai atlasītu skaitli, kas atbilst sarkanajiem kvadrātiņiem, kas izveidojušies uz reaģējošās sloksnes (piemēram, ja uz reaģējošās sloksnes izveidojas 3 kvadrātiņi, jāatlasa ziņojums "ŪDENS CIETĪBA 3").
- Nospiediet ikonu OK (B9), lai apstiprinātu datu. Tagad mašina ir programmēta, lai paziņotu par atkaļķošanas veikšanu, kad tas ir nepieciešams.

## Kafijas programmēšana

Lai iegūtu norādījumus par kafijas programmēšanu, izmantojiet kā norādi nodaļu "KAFIJAS DAUDZUMA MODIFIKĀCIJA TAŠĒ".

## "Jug" programmēšana

Lai iegūtu norādījumus par "Jug" programmēšanu, izmantojiet kā norādi nodaļu "KRŪZES FUNKCIJU PARAMETRU MODIFIKĀCIJA (JUG)".

## Ūdens programmēšana

Lai iegūtu norādījumus, izmantojiet kā norādi nodaļu "KARSTĀ ŪDENS DAUDZUMA MODIFIKĀCIJA".

## Atkaļķošana





**Uzmanību!** Atkaļķošanas līdzeklis satur skābes. Ievērojiet ražotāja drošības brīdinājumus, kas norādīti uz atkaļķošanas līdzekļa trauka.



**N.B.:** Izmantojiet tikai to atkaļķošanas līdzekli, ko iesaka ražotājs. Pretējā gadījumā garantija nav derīga. Pie tam, garantija nav derīga, ja atkaļķošana netiek veikta regulāri.

Kad mašina uzrāda ziņojumu "ATKAĻĶOT", ir pienācis brīdis veikt atkaļķošanu. Rikojieties, kā tas norādīts tālāk:

- Pārliecinieties, vai mašina ir gatava lietošanai.
- Nospiediet ikonu  (B2), lai ieiētu izvēlnē, un pēc tam nospiediet ikonas   (B7) un (B8), līdz mašina uzrāda ziņojumu "ATKAĻĶOŠANA".
- Nospiediet ikonu OK (B9) un mašina uzrāda ziņojumu "APSTIPRINĀT ATKAĻĶOŠANU".
- Nospiediet ikonu OK (B9). Uz displeja parādās uzraksts "IEVIETOT ATKAĻĶOŠANAS LĪDZEKLI, APSTIPRINĀT".
- Ztukošojiet ūdens tvertni, un ielejiet atkaļķošanas līdzekļa pudeles saturu, ievērojot norādījumus, kas uzrādīti uz līdzekļa iepakojuma, pēc tam pievienojiet ūdeni, līdz tas sasniedz līmeni MAX, kas uzdrukāts uz ūdens tvertnes. Novietojiet trauku, apmēram ar 2 litru tilpumu, zem karstā ūdens dozatora.
- Nospiediet ikonu OK (B9); atkaļķošanas šķidrums tek ārā no karstā ūdens dozatora un piepilda apakšā novietoto trauku. Mašina uzrāda ziņojumu "NOTIEK ATKAĻĶOŠANA".
- Atkaļķošanas programma automātiski veic vairākas padeves un pauzes.
- Pēc aptuveni 30 minūtēm mašina uzrāda ziņojumu "ATKAĻĶOŠANA PABEIGTA, APSTIPRINĀT".
- Nospiediet ikonu OK (B9) un mašina uzrāda ziņojumu "SKALOŠANA, AIZPILDĪT TVERTNI".
- Iztukošojiet ūdens tvertni, izskalojiet to, lai atbrīvotos no atkaļķošanas līdzekļa paliekām, un piepildiet to ar tīru ūdeni.
- Levietojiet atpakaļ ar tīru ūdeni piepildīto tvertni. Displejā no jauna parādās uzraksts "APSTIPRINĀT SKALOŠANU".
- No jauna nospiediet ikonu OK (B9). No padevēja tek karsts ūdens, piepilda tvertni un mašina uzrāda ziņojumu "SKALOŠANA".
- Uzgaidiet ziņojumu "SKALOŠANA PABEIGTA, APSTIPRINĀT".
- Nospiediet ikonu OK (B9). Displejā parādās uzraksts "ATKAĻĶOŠANA PABEIGTA" un pēc tam "PIEPILDĪT TVERTNI". No jauna piepildiet tvertni ar tīru ūdeni.
- Tagad atkaļķošanas programma ir pabeigta, un mašina ir

no jauna gatava kafijas pagatavošanai.



**PIEZĪME:** Ja atkaļķošanas procedūra tiek pārtraukta pirms tās pabeigšanas, ir nepieciešams sākt visu no jauna.



**Uzmanību!** GARANTĪJA NAV DERĪGA, JA ATKAĻĶOŠANA NETIEK VEIKTA REGULĀRI.







## Atgriešanās pie fabrikas uzstādījumiem (atiestatīšana)

Pastāv iespēja atgriezties pie mašīnas sākotnējiem uzstādījumiem (arī pēc tam, kad lietotājs tos ir modificējis), rikojoties, kā tas norādīts tālāk:

- Nospiediet ikonu  (B2), lai ieiētu izvēlnē, un pēc tam nospiediet ikonas   (B7) un (B8), līdz mašina uzrāda ziņojumu "FABRIKAS VĒRTĪBAS".
- Nospiediet ikonu OK (B9) un mašina uzrāda ziņojumu "FABRIKAS VĒRTĪBAS, APSTIPRINĀT".
- Nospiediet ikonu OK (B9), lai atgrieztos pie fabrikas uzstādījumiem.

## Statistika

Ar šo funkciju tiek uzrādīti mašīnas statistikas dati. Lai tos attēlotu, rikojieties, kā tas norādīts tālāk:



- Nospiediet ikonu  (B2), lai ieiētu izvēlnē, un pēc tam nospiediet ikonas   (B7) un (B8), līdz mašina uzrāda ziņojumu "STATISTIKA".
- Nospiediet ikonu OK (B9).
- Nospiežot ikonas   (B7) un (B8), ir iespējams pārbaudīt:
  - cik kafijas tika pagatavotas
  - cik atkaļķošanas tika veiktas
  - cik litru ūdens kopēji tika izmantots.
- Nospiediet vienu reizi ikonu  (B6), lai izietu no šīs funkcijas, vai arī nospiediet divas reizes ikonu  (B6), lai izietu no izvēlnes.



## Skaņas brīdinājums

Ar šo funkciju tiek aktivizēts vai deaktivizēts skaņas brīdinājums, ko mašina izdod katru reizi, nospiežot ikonas un ievadot/izņemot piederumus.









**N.B.:** Mašina jau iepriekš ir uzstādīta ar aktivizētu skaņas brīdinājumu.

- Nospiediet ikonu  (B2), lai ieiētu izvēlnē, un pēc tam nospiediet ikonas   (B7) un (B8), līdz mašina uzrāda ziņojumu "SKAŅAS BRĪDINĀJUMS".

- Nospiediet ikonu OK (B9). Uz displeja parādās uzraksts "SKAŅAS BRĪDINĀJUMS APSTIPRINĀT".
- Nospiediet ikonu  (B6), lai deaktivizētu skaņas brīdinājumu, vai arī nospiediet ikonu OK (B9), lai to aktivizētu.
- Nospiediet ikonu  (B6), lai izietu no izvēlnes.

## Kontrasta regulēšana

Ja vēlaties palielināt vai samazināt displeja kontrastu, rīkojieties, kā tas norādīts tālāk:

- Nospiediet ikonu  (B2), lai ieietu izvēlnē, un pēc tam nospiediet ikonas   (B7) un (B8), līdz mašīna uzrāda ziņojumu "KONTRASTS".
- Nospiediet ikonu OK (B9).
- Nospiediet ikonu   (B7) un (B8), līdz vēlamais kontrasts tiek parādīts uz displeja: progresu josla uzrāda atlasīto kontrasta līmeni.
- Nospiediet ikonu OK (B9), lai apstiprinātu.
- Nospiediet vienu reizi ikonu  (B6), lai izietu no šīs funkcijas, vai arī nospiediet divas reizes ikonu  (B6), lai izietu no izvēlnes.

## IERĪCES IZSLĒGŠANA

Katru reizi, kad ierīce izslēdzas, tiek veikta automātiskā skalošana, kuru nevar pārtraukt.



**Apedgumu risks!** Skalošanas laikā no kafijas dozatora sprauslām iznāk nedaudz karstā ūdens. Uzmanieties, lai nenonāktu saskarē ar ūdens strūkļām.

Lai izslēgtu ierīci, nospiediet taustiņu ieslēgšana/gaidīšanas režīms (A7). Ierīce veic skalošanu un pēc tam izslēdzas.



**N.B.:** Ja ierīce ilgāku laiku netiek izmantota, nospiediet arī galveno slēdzi ON/OFF (A23), kas atrodas ierīces aizmugurē, pozīcijā 0.

## TEHNISKIE DATI

Sprīgums: 220-240 V~ 50/60 Hz max. 10A

Absorbētā jauda: 1350W

Spiediens: 15 bar

Ūdens tvertnes apjoms: 1,8 l

Izmēri LxHxP: 594x 455x411

Svars: 23/24 kg



Ierīce atbilst sekojošām EK direktīvām:

- Zemsprieguma direktīva 2006/95 EEK un tās turpmākie grozījumi.
- Direktīva EMC 2004/108/EK un tās turpmākie grozījumi.

Materiāli un priekšmeti, kas paredzēti saskarei ar pārtiku, atbilst Eiropas Reglamenta normām (EK) N°1935/2004.

## ZIŅOJUMI, KAS PARĀDĀS UZ DISPLEJA

UZRĀDĪTAIS ZIŅOJUMS	IESPĒJAMĀIS CĒLONIS	RISINĀJUMS
PIEPILDĪT TVERTNI	Ūdens tvertne ir tukša, vai arī slikti ievietota.	Piepildiet ūdens tvertni un/vai ievietojiet to pareizi, piespiežot līdz galam.
MALUMS PĀRĀK SMALKS REGULĒT DZIRNAVIŅAS UN (mainīgs) NOSPIEST OK	Malums ir pārāk smalks, un tādēļ kafija tek ārā pārāk lēni. Mašīna nespēj pagatavot kafiju, jo hidrauliskajā kontūrā ir gaiss. Iespējamais cēlonis: filtra instalēšanas procedūra netika veikta pareizi.	Pagrieziet regulēšanas rokturi par vienu klikšķi uz numuru 7. Pārbaudiet, vai filtrs (A26) ir pareizi uzstādīts un, vai uzstādīšanas procedūra tika veikta pareizi.
MALUMS PĀRĀK SMALKS REGULĒT DZIRNAVIŅAS UN (mainīgs) NOSPIEST OK (un sekojoši) PIEPILDĪT TVERTNI	Tvertne tiek izņemta padeves laikā.	Ievietojiet tvertni un nospiediet ikonu OK (B9). Displejs uzrāda "KARSTS ŪDENS, NOSPIEST OK". Nospiediet no jauna ikonu OK (B9). Mašīna atgriežas lietošanas gatavības režīmā.
IZTUKŠOT KAFIJAS BIEZUMU TRAUKU	Kafijas biezumam trauks (A4) ir pilns un ir pagājušas trīs dienas kopš pēdējās padeves (šāda darbība nodrošina pareizu mašīnas higiēnu).	Iztukšojiet kafijas biezumam trauku un veiciet tīrīšanu, pēc tam ievietojiet to atpakaļ. Svarīgi: kad tiek izņemts pilienu kolektors, vienmēr OBLIGĀTI ir jāiztukšo kafijas biezumam trauks, pat, ja tas ir nedaudz aizpildīts. Ja šī darbība netiek veikta, var gadīties, ka, pagatavojot nākamās kafijas porcijas, biezumam trauks piepildās vairāk, nekā tas ir paredzēts un mašīna aizsprostojas.
IEVIETOT KAFIJAS BIEZUMU TRAUKU	Pēc tīrīšanas netiek ievietots biezumam trauks.	Atveriet apkopes lūku un ievietojiet biezumam trauku.
IEVIETOT IEPRIEKŠ SAMALTU KAFIJU	Tika atlasīta "iepriekš samaltās kafijas" funkcija, bet iepriekš samaltā kafija netika ievietota piltuvē. Piltuve (A21) ir aizsprostota.	Izņemiet mašīnu un ieberiet iepriekš samalto kafiju piltuvē.  Iztukšojiet piltuvi ar naža palīdzību, kā tas aprakstīts sadaļā "iepriekš samaltās kafijas ievadīšanas piltuves tīrīšana".
ATKAĻĶOT!	Norāda, ka ir nepieciešams atkaļķot mašīnu.	Ir nepieciešams pēc iespējas ātrāk veikt atkaļķošanas programmu, kas aprakstīta nodaļā "Atkaļķošana".
PAZEMINĀT KAFIJAS DEVU	Tika izmantots pārāk daudz kafijas.	Atlasiet vieglāku garšu vai arī samaziniet iepriekš samaltās kafijas daudzumu un pēc tam no jauna pieprasiet kafijas padevi.
PIEPILDĪT KAFIJAS PUPIŅU TRAUKU	Kafijas pupiņas ir beigušās.	Piepildiet pupiņu trauku.
IEVIETOT FILTRĀCIJAS GRUPU	Pēc tīrīšanas netika ievietota filtrācijas grupa.	Ievietojiet filtrācijas grupu, kā tas aprakstīts nodaļā "Filtrācijas grupas tīrīšana".
AIZVĒRT LŪKU	Apkopes lūka ir atvērta.	Aizveriet apkopes lūku.

UZRĀDĪTAIS ZIŅOJUMS	IESPĒJAMĀIS CĒLONIS	RISINĀJUMS
VISPĀRĒJA SIGNALIZĀCIJA!	Mašīnas iekšpuse ir ļoti netīra.	Rūpīgi iztīriet mašīnu, kā tas aprakstīts sadaļā "tīrīšana un tehniskā apkope". Ja pēc tīrīšanas mašīna joprojām uzrāda ziņojumu, griezties pie Tehniskās apkalpošanas servisa centra.

## PROBLĒMU RISINĀJUMS

Āpakšā ir uzrādīti dažādi iespējamie darbības traucējumi.

Ja problēmu nav iespējams atrisināt aprakstītajā veidā, jāsazinās ar Tehniskās apkalpošanas servisu.

PROBLĒMA	IESPĒJAMĀIS CĒLONIS	RISINĀJUMS
Kafija nav karsta.	Tases tika iepriekš sasildītas.  Filtrācijas grupa ir atdzisusi, jo ir pagājušas 2/3 minūtes kopš pēdējās kafijas pagatavošanas.  Uzstādītā temperatūra nav pietiekama.	Sasildiet tases, izskalojot tās ar karstu ūdeni.  Pirms kafijas pagatavošanas sasildiet filtrācijas grupu, atlasot izvēlnē funkciju "SKALOŠANA".  Modificējiet uzstādīto temperatūru (skat. nodaļu "Kafijas temperatūras modifikācija").
Kafijai maz krēma.	Samaltā kafija ir pārāk rupja.  Kafijas maisījums nav piemērots.	Pagrieziet malšanas regulēšanas rokturi par vienu klikšķi uz numuru 1 pretēji pulksteņrādītāja virzienam, kamēr kafijas dzirnaviņas darbojas (11. att.). Izmantojiet kafijas maisījumu espresso kafijas mašīnai.
Kafija tek ārā pārāk lēni vai arī pa pilieniem.	Kafija ir samalta pārāk smalki.	Pagrieziet malšanas regulēšanas rokturi par vienu klikšķi uz numuru 7 pulksteņrādītāja virzienā, kamēr kafijas dzirnaviņas darbojas (11. att.). Turpiniet ar vienu klikšķi katru reizi, līdz tiek sasniegta vēlamā padeve. Efekts ir redzams tikai pēc divu kafiju pagatavošanas.
Kafija tek ārā pārāk ātri.	Samaltā kafija ir pārāk rupja.	Pagrieziet malšanas regulēšanas rokturi par vienu klikšķi uz numuru 1 pretēji pulksteņrādītāja virzienam, kamēr kafijas dzirnaviņas darbojas (11. att.). Uzmanieties, lai nepārgrieztu malšanas regulēšanas rokturi, jo pretējā gadījumā, kad tiks pieprasītas divas kafijas, padeve notiks pa pilieniem. Efekts ir redzams tikai pēc divu kafiju pagatavošanas.
Kafija netek ārā no vienas vai abām padeves sprauslām.	Sprauslas ir aizsprostotas.	Iztīriet sprauslas ar zobu bakstāmajiem irbuliņiem (23. att.).
Kafija netek ārā no padeves sprauslām, bet gan netek gar apkopes lūku.	Sprauslu atvērumi ir aizsprostoti ar sausiem kafijas putekļiem.  Kafijas ievadītājs (A3) apkopes lūkas iekšpusē ir bloķēts.	Iztīriet sprauslas ar zobu bakstāmajiem irbuliņiem, sūkli vai izmantojot virtuves birstīti ar cietiem sariem (23. att.).  Rūpīgi iztīriet kafijas ievadītāju (A3), it īpaši šarnīru tuvumā.
No padevēja netek ārā kafija, bet gan ūdens.	Samaltā kafija paliek nobloķēta piltuvē (A21).	Iztīriet piltuvi (A21) ar koka vai plastmasas dakšīņu, kā arī iztīriet mašīnas iekšpusi.



