

Návod k obsluze a montáži

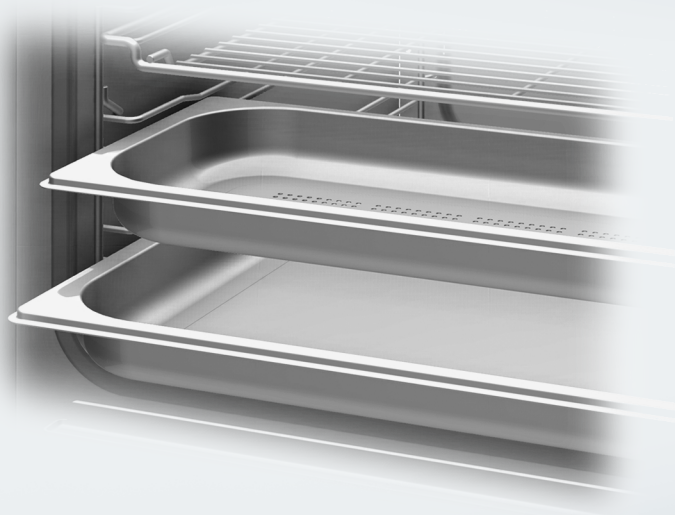

Parní trouba



Před umístěním, instalací a uvedením přístroje do provozu si **bezpodmínečně** přečtěte tento návod k obsluze a montáži. Ochráníte tak sebe a zabráníte škodám.

Obsah

Bezpečnostní pokyny a varovná upozornění	7
Váš příspěvek k ochraně životního prostředí	14
Popis přístroje	15
Pohled na parní troubu	15
Dodávané příslušenství	16
Ovládací prvky	17
Senzorová tlačítka	18
Dotykový displej	19
Symboly	20
Princip ovládání	21
Funkce nápověda	21
Popis funkce	23
Zásobník na vodu	23
Záchytná miska	23
Teplota	23
Doba přípravy	23
Zvuky	23
Fáze rozehrání	24
Fáze vaření	24
Redukce páry	24
Osvětlení ohřevného prostoru	24
První uvedení do provozu	25
Základní nastavení	25
První čištění parní trouby	26
Nastavení tvrdosti vody	27
Přízpůsobení přístroje bodu varu	27
Hlavní menu a submenu	28
Obsluha	29
Jednoduchá obsluha	29
Přerušení provozu	31
Rozšířená obsluha	32
Automatické zapnutí a vypnutí přípravy pokrmu	32
Průběh automatické přípravy pokrmu	33
Změna nastavení během přípravy pokrmu	33
Stornování přípravy pokrmu	34
MyMiele	35
Přidání záznamu	35

Zpracování MyMiele	36
Vymazání záznamů.....	36
Třídění záznamů.....	36
Automatické programy	37
Přehled kategorií jídel	37
Použití automatických programů.....	38
Vyhledávání	39
Vlastní programy	40
Vytváření vlastních programů	40
Spouštění vlastních programů.....	41
Změna vlastních programů.....	42
Změna kroků přípravy.....	42
Změna názvu	42
Vymazání vlastních programů	43
Alarm + kuchyňský budík	44
Použití alarmu 	44
Nastavení alarmu.....	44
Změna alarmu	44
Vymazání alarmu	44
Používání kuchyňského budíku 	45
Nastavení kuchyňského budíku	45
Změna kuchyňského budíku	45
Vymazání kuchyňského budíku.....	45
Je důležité vědět.....	46
Zvláštnosti přípravy v páře	46
Varné nádoby	46
Napařovací misky.....	46
Vlastní nádoby.....	46
Záchytná miska	46
Výšková úroveň	47
Hluboce zmrazené potraviny	47
Teplota.....	47
Doba přípravy	47
Vaření s tekutinami	47
Vlastní recepty	47
Příprava v páře.....	48
Zelenina	48
Maso.....	51
Uzeniny.....	53

Obsah

Ryby	53
Korýši	56
Mušle	57
Rýže	58
Nudle / těstoviny	59
Knedlíky	60
Obilniny	61
Luštěniny, sušené	62
Slepičí vejce	64
Ovoce	65
Příprava menu – manuální	66
Sous-vide	68
Speciální použití	73
Ohřev	73
Rozmrazování	74
Zavařování	77
Odšťavňování	80
Příprava menu	81
Výroba jogurtu	82
Kynutí těsta	83
Rozpouštění želatiny	84
Rozpouštění čokolády	84
Loupání potravin	85
Konzervování jablek	85
Blanšírování	86
Dušení cibule	86
Škvaření sádla	87
Dezinfekce nádobí	87
Nahřívání vlhkých ubrousků/ručníků	88
Rozpouštění medu	88
Příprava vaječné zavářky	88
Nastavení	89
Vyvolání menu "nastavení"	89
Změna a uložení nastavení	89
Přehled nastavení	90
Sprache 	92
Denní čas	92
Zobrazení	92
Znázornění	92
Formát času	92
Nastavení	92

Synchronizace.....	92
Datum.....	93
Osvětlení.....	93
Spouštěcí obrazovka.....	93
Jas.....	93
Hlasitost	93
Signální tóny.....	93
Tón tlačítek	93
Uvítací melodie.....	93
Jednotky.....	94
Hmotnost.....	94
Teplota.....	94
Udržování teploty	94
Navrhované teploty	95
Zabezpečení.....	96
Zablokování zprovoznění.....	96
Zablokování tlačítek	96
Tvrdost vody.....	96
Prodejce	97
Výstavní provoz	97
Nastavení z výroby	97
Informace pro zkušební ústavy.....	98
Čištění a ošetřování.....	99
Pokyny k čištění a ošetřování.....	99
Čelní strana parní trouby	100
Ohřevný prostor.....	101
Zásobník na vodu.....	101
Příslušenství	101
Postranní mřížky	102
Odvápňování	102
Dvířka	104
Co udělat, když ...?	106
Příslušenství k dokoupení.....	108
Napařovací misky.....	108
Čisticí a ošetřovací prostředky	110
Ostatní	110
Miele@home.....	111
Bezpečnostní pokyny pro vestavbu.....	113

Obsah

Podrobné rozměry čelní stěny parní trouby	114
Rozměry pro vestavbu	115
Vestavba do horní skříně	115
Vestavba do spodní skříně	116
Kombinovaná vestavba s pečicí troubou	117
Vestavba	118
Elektrické připojení	119
Servisní služba, typový štítek, záruka	121
Autorská práva a licence	122

Bezpečnostní pokyny a varovná upozornění

Tato parní trouba odpovídá stanoveným bezpečnostním předpisům. Při neodborném používání však může dojít k poranění osob a věcným škodám.

Před uvedením parní trouby do provozu si pozorně přečtěte návod k obsluze a montáži. Obsahuje důležité pokyny pro montáž, bezpečnost, používání a údržbu přístroje. Tím chráníte sebe a zabráníte možnosti poškození parní trouby.

Miele neručí za škody způsobené nedbáním těchto pokynů a upozornění.

Návod k obsluze a montáži dobře uschovejte a předejte ho případnému novému majiteli.

Bezpečnostní pokyny a varovná upozornění

Používání ke stanovenému účelu

- ▶ Tato parní trouba je určena výhradně k používání v domácnosti a v prostorách podobných domácnostem.
 - ▶ Tato parní trouba není určena k používání venku.
 - ▶ Používejte parní troubu výhradně v domácnosti pro účely popsané v tomto návodu.
- Všechny ostatní způsoby použití jsou nepřipustné.

▶ Osoby, které kvůli svým fyzickým, smyslovým nebo duševním schopnostem nebo kvůli své nezkušenosti nebo neznalosti nejsou schopné parní troubu samy bezpečně obsluhovat, musí být při obsluze pod dozorem.

Tyto osoby smí parní troubu používat bez dozoru jen tehdy, pokud jim byla její obsluha vysvětlena tak, že ji dokážou obsluhovat bezpečně. Musí být schopné rozpoznat a chápat možná nebezpečí vyplývající z chybné obsluhy.

Děti v domácnosti

- ▶ Používejte zablokování zprovoznění, aby děti nemohly parní troubu nestřeženě zapnout.
- ▶ Děti mladší osmi let se nesmí samy bez dozoru pohybovat v blízkosti parní trouby.
- ▶ Děti starší osmi let smí parní troubu používat bez dozoru jen tehdy, pokud jim byla její obsluha vysvětlena tak, že ji dokážou obsluhovat bezpečně. Děti musí být schopné rozpoznat a chápat možná nebezpečí vyplývající z chybné obsluhy.
- ▶ Děti nesmí parní troubu čistit nebo provádět její údržbu bez dozoru.
- ▶ Dávejte pozor na děti, které se zdržují v blízkosti parní trouby. Nikdy jim nedovolte, aby si s parní troubou hrály.
- ▶ Nebezpečí udušení! Děti by si mohly hrát s obalovým materiálem, např. fólií, mohly by se do ní balit nebo si ji dávat přes hlavu a udusit se. Proto veškerý obalový materiál uchovávejte mimo dosah dětí.
- ▶ Nebezpečí popálení horkou párou! Dětská pokožka reaguje citlivěji na vysoké teploty než pokožka dospělých. Děti nesmí otvírat dvířka přístroje, když je parní trouba v provozu. Nedovolte dětem, aby se k parní troubě přibližovaly, dokud nevychladne tolik, že je vyloučeno jakékoli nebezpečí popálení.
- ▶ Nebezpečí úrazu! Zatížitelnost dvířek činí maximálně 8 kg. Děti se mohou poranit o otevřená dvířka. Zabraňte dětem, aby si stoupaly nebo sedaly na otevřená dvířka nebo se na ně zavěšovaly.

Bezpečnostní pokyny a varovná upozornění

Technická bezpečnost

- ▶ Neodborně prováděné práce spojené s instalací, údržbou nebo opravami mohou uživatele vystavit značnému nebezpečí. Práce spojené s instalací a údržbou jakož i opravy smí provádět pouze autorizovaní odborníci pověřeni firmou Miele.
- ▶ Poškozená parní trouba může ohrozit Vaši bezpečnost. Zkontrolujte ji, zda není viditelně poškozená. Poškozenou parní troubu nikdy neuvádějte do provozu.
- ▶ Spolehlivý a bezpečný provoz parní trouby je zajištěn jen tehdy, když je připojena k veřejné elektrické síti.
- ▶ Elektrická bezpečnost parní trouby je zajištěna jen tehdy, když je připojena k elektrickému systému s ochranným vodičem nainstalovanému podle předpisů. Tento základní bezpečnostní požadavek musí být splněn. V případě pochybností nechte elektrickou instalaci zkontrolovat kvalifikovaným elektrikářem.
- ▶ Připojovací údaje (frekvence a napětí) uvedené na typovém štítku parní trouby musí bezpodmínečně souhlasit s odpovídajícími parametry elektrické sítě, aby se parní trouba nepoškodila. Před připojením tyto údaje porovnejte. V případě pochybností se zeptejte kvalifikovaného elektrikáře.
- ▶ Rozbočovací vícenásobné zásuvky a prodlužovací kabely neposkytují nutnou bezpečnost (nebezpečí požáru). Parní troubu pomocí nich k elektrické síti nepřipojujte.
- ▶ Používejte parní troubu jen vestavěnou, aby byla zajištěna její bezpečná funkce.
- ▶ Tato parní trouba nesmí být provozována na nestabilních místech (např. na lodi).
- ▶ Dotyk přípojů pod napětím a změna elektrické a mechanické konstrukce Vás ohrožují a mohou vést k poruchám funkce parní trouby. Nikdy neotvírejte plášť parní trouby.

Bezpečnostní pokyny a varovná upozornění

- ▶ Opravy parní trouby smí provádět pouze servisní služba Miele, jinak zaniká nárok na záruku.
- ▶ Pouze u originálních náhradních dílů garantuje společnost Miele, že budou splňovat bezpečnostní požadavky. Vadné součásti nahrazujte jen originálními náhradními díly.
- ▶ Jestliže odstraníte síťovou zástrčku z připojovacího vedení nebo připojovací vedení není síťovou zástrčkou vybaveno, musí parní trouba připojit k elektrické síti kvalifikovaný elektrikář.
- ▶ Když je poškozený přívodní síťový kabel, musí být nahrazen speciálním kabelem typu CYSY (s PVC izolací), který je k dostání u servisní služby Miele.
- ▶ Při instalačních a údržbářských pracích stejně jako při opravách musí být parní trouba úplně odpojená od elektrické sítě. Zajistěte to tím, že
 - je vypnutý jistič elektrické instalace nebo
 - je vyšroubovaná šroubovací pojistka elektrické instalace nebo
 - je vytažená elektrická zástrčka (je-li k dispozici) ze zásuvky. Při vytažování zástrčky netahejte za přívodní síťový kabel, nýbrž za zástrčku.
- ▶ Pokud je parní trouba zabudovaná za nábytkovými dvířky, během používání parní trouby je nikdy nezavírejte. Za zavřenými dvířky se hromadí teplo a vlhkost. Tím se může poškodit parní trouba, skříň pro vestavbu a podlaha. Nábytková dvířka zavřete až po úplném vychladnutí parní trouby.

Bezpečnostní pokyny a varovná upozornění

Provozní zásady

- ▶ **Nebezpečí popálení!** Parní trouba se za provozu zahřeje na vysokou teplotu. Můžete se popálit o ohřevný prostor, připravované jídlo, příslušenství a horkou párou. Při zasouvání a vyjímání horkého jídla a při pracích v horkém ohřevném prostoru používejte chňapky. Při zasouvání a vyjímání napařovacích misek dbejte na to, aby jejich obsah nevyšplíchl.
- ▶ **Nebezpečí popálení!** Po skončení přípravy jídla je ve výrobníku páry horká voda. Ta se čerpá zpátky do zásobníku na vodu. Při vyjímání a odkládání zásobníku na vodu dbejte na to, aby se nepřevrátil.
- ▶ V uzavřených sklenicích vzniká při zavařování a ohřívání přetlak, v jehož důsledku se mohou roztrhnout. Nepoužívejte parní troubu k zavařování a ohřívání sklenic.
- ▶ Plastové nádoby, které není odolné proti teplu a páře, se při vysokých teplotách taví a může poškodit parní troubu. Na přípravu v páře používejte jen plastové nádoby odolné proti teplu (do 100 °C) a páře. Dbejte údajů výrobce nádobí.
- ▶ Jídla uložená v ohřevném prostoru mohou vysychat a vystupující vlhkost může vést ke korozi parní trouby. V ohřevném prostoru neuchovávejte hotová jídla a nepoužívejte k přípravě pokrmů předměty, které mohou rezivět.
- ▶ Můžete se poranit o otevřená dvířka parní trouby nebo o ně zakopnout. Nenechávejte dvířka zbytečně otevřená.
- ▶ Maximální zatížení dvířek je 8 kg. Nestoupejte a nesedejte si na otevřená dvířka a neodkládejte na ně těžké předměty. Dávejte také pozor, aby se nic nepřiskříplo mezi dvířky a ohřevným prostorem. Parní trouba se může poškodit.
- ▶ Při používání elektrického přístroje, např. ručního mixéru, v blízkosti parní trouby dávejte pozor, abyste jeho přívodní síťový kabel nepřiskřípli dvířky parní trouby. Mohla by se poškodit izolace kabelu.

Čištění a ošetřování

▶ Pára z parního čisticího zařízení se může dostat k součástem pod napětím a vyvolat zkrat.

Na čištění parní trouby nikdy nepoužívejte parní čisticí zařízení.

▶ Škrábanci se může zničit sklo dvířek.

Na čištění skel dvířek nepoužívejte drhnoucí prostředky, tvrdé houbičky nebo kartáče a ostré kovové škrabky.

▶ Postranní mřížky lze vyjmout pro účely čištění (viz kapitola "Čištění a ošetřování – Postranní mřížky").

Znovu je správně nasadíte a parní troubu nikdy nepoužívejte bez nasazených postranních mřížek.

▶ Pro zabránění korozi ihned důkladně odstraňte jídla nebo tekutiny obsahující kuchyňskou sůl, když se dostanou na nerezové stěny ohřevného prostoru.

Příslušenství

▶ Používejte výhradně originální příslušenství Miele. Pokud budou namontovány nebo vestavěny jiné díly, zaniká jakákoli záruka a/nebo ručení poskytované společností Miele.

Váš příspěvek k ochraně životního prostředí

Likvidace přepravního obalu

Obal chrání přístroj před poškozením během přepravy. Obalové materiály byly zvoleny s přihlédnutím k aspektům ochrany životního prostředí a k možností jejich likvidace, a jsou tedy recyklovatelné.

Vrácení obalů do materiálového cyklu šetří suroviny a snižuje množství odpadů. Váš specializovaný prodejce odebere obal zpět.

Likvidace starého přístroje

Staré elektrické a elektronické přístroje obsahují často ještě cenné materiály. Obsahují ale také škodlivé látky, které by zapotřebí pro jejich funkčnost a bezpečnost. V komunálním odpadu nebo při špatné manipulaci mohou poškodovat lidské zdraví a životní prostředí. Svůj starý přístroj proto v žádném případě nedávejte do komunálního odpadu.

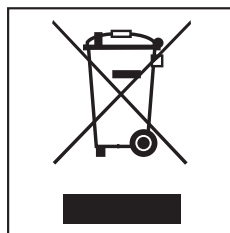

Pro likvidaci starých elektrických a elektronických přístrojů využijte sběrné místo zřízené k tomuto účelu v místě Vašeho bydliště. Případně se informujte u Vašeho prodejce.

Postarejte se prosím o to, aby byl Váš starý přístroj až do doby odvezení uložen mimo dosah dětí.

Pohled na parní troubu

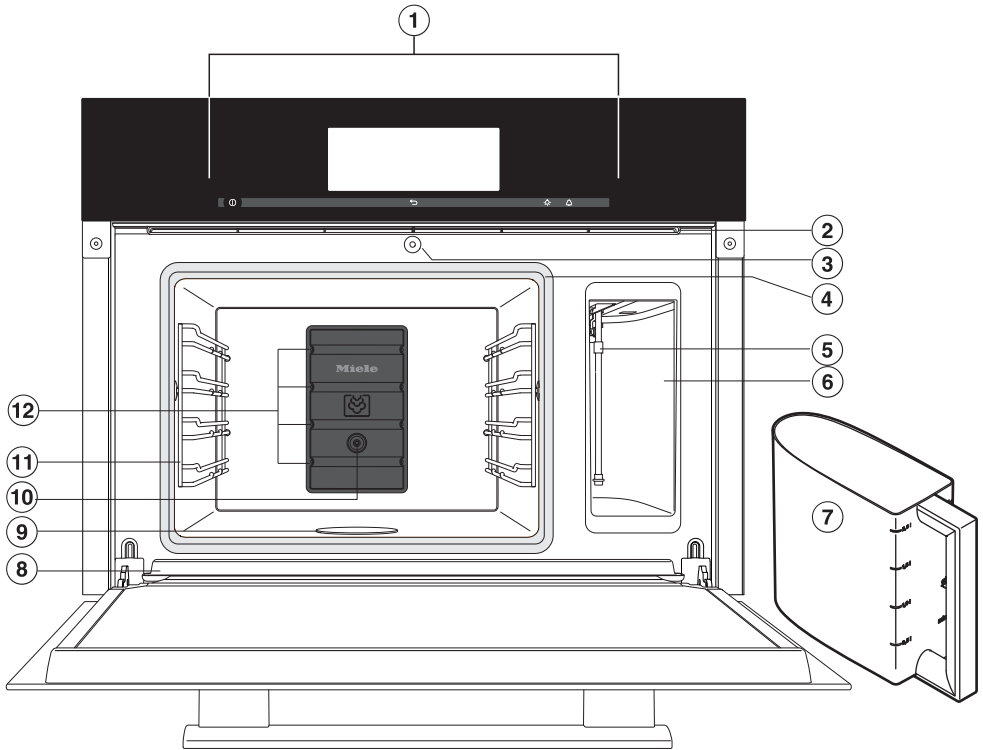

- | | |
|---|-----------------------|
| ① ovládací prvky | ⑦ zásobník na vodu |
| ② výstup výparů | ⑧ sběrný žlábek |
| ③ automatický otvírač dvířek pro redukci páry | ⑨ topné těleso ve dně |
| ④ těsnění dvířek | ⑩ teplotní čidlo |
| ⑤ nasávací trubice | ⑪ postranní mřížka |
| ⑥ prostor pro zasunutí | ⑫ vstup páry |

Popis přístroje

Dodávané příslušenství

Podle potřeby si můžete doobjednat příslušenství, které se dodává s přístrojem, i příslušenství k dokoupení (viz kapitola "Příslušenství k dokoupení").

DGG 21

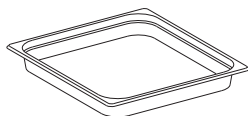

1 záchytná miska na zachycování skapávající tekutiny, lze ji používat i jako napařovací misku.

325 x 430 x 40 mm (šxhxv)

DGGL 8

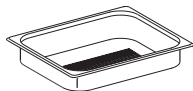

1 napařovací miska s perforovaným dnem

objem 2,0 l / užitný objem 1,7 l

375 x 265 x 40 mm (šxhxv)

DGGL 1

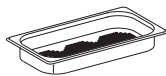

2 napařovací misky s perforovaným dnem

objem 1,5 l / užitný objem 0,9 l

325 x 175 x 40 mm (šxhxv)

Rošt

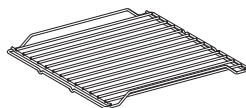

1 rošt na postavení vlastního varného nádobí





Odvápňovací tablety

pro odvápňování parní trouby

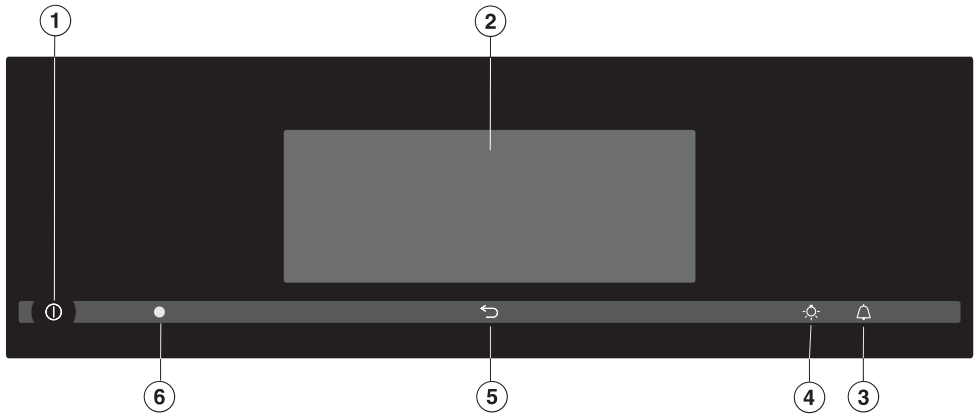
Kuchařka Miele "Vaření v páře" (na vyžádání)

Miele – požitek z vaření i chuti
Nejlepší recepty z kuchyně Miele









- ① tlačítko zap./vyp.  v prohlubni
Zapnutí a vypnutí
- ② displej
Zobrazení denního času a informací k obsluze a volba použití a nastavení různých parametrů
- ③ sensorové tlačítko 
Nastavení kuchyňského budíku a/nebo alarmu
- ④ sensorové tlačítko 
Zapnutí a vypnutí osvětlení ohřevného prostoru
- ⑤ sensorové tlačítko 
Postupný návrat
- ⑥ optické rozhraní
(jen pro servisní službu Miele)

Ovládací prvky

Senzorová tlačítka

Senzorová tlačítka reagují na dotyk prstu. Každý dotyk je potvrzen tónem tlačítka. Tento tón tlačítka můžete vypnout (viz kapitola "Nastavení – Hlasitost – Tón tlačítek").

senzorové tlačítko	funkce	upozornění
	pro postupný návrat	
	pro zapnutí a vypnutí osvětlení ohřevného prostoru	<p>Když se na displeji zobrazuje menu nebo probíhá příprava pokrmu, můžete výběrem  zapínat a vypínat osvětlení ohřevného prostoru.</p> <p>Když je displej tmavý, musíte předtím, než bude reagovat sensorové tlačítko , parní troubu nejprve zapnout.</p> <p>Podle zvoleného nastavení osvětlení ohřevného prostoru při přípravě pokrmu po 15 sekundách zhasne nebo zůstane trvale zapnuté.</p>
	pro nastavení časů kuchyňského budíku nebo alarmů	<p>Když se na displeji zobrazuje menu nebo probíhá příprava pokrmu, můžete kdykoli nastavit kuchyňský budík (např. pro vaření vajec) nebo alarm, tzn. pevný denní čas (viz kapitola "Alarm + kuchyňský budík").</p> <p>Když je displej tmavý, musíte předtím, než bude reagovat sensorové tlačítko , parní troubu nejprve zapnout.</p>

Dotykový displej

Dbejte na to, aby se nedostala voda za dotykový displej.

Špičatými nebo ostrými předměty jako např. tužkami můžete dotykový displej poškrábat.

Dotýkejte se dotykového displeje pouze prsty.

Dotykem prstu se předají malé elektrické náboje a tím se vyvolá elektrický impulz, který je rozpoznán povrchem dotykového displeje.

Displej je rozdělen do tří oblastí.

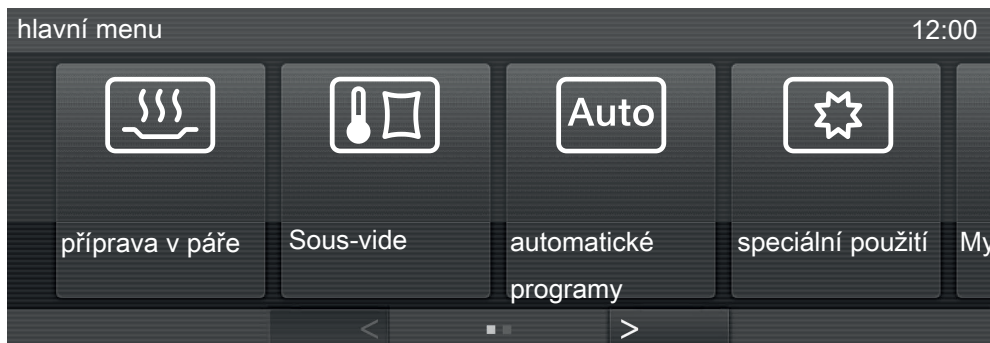

Vlevo nahoře se zobrazuje cesta menu. Indikuje, ve kterém menu nebo submenu se nacházíte. Jednotlivé položky menu jsou navzájem oddělené vlnitou čarou. Když z důvodů místa již není možné zobrazit celou cestu menu, jsou nadřazené položky menu znázorněny pomocí ... I.

Vpravo nahoře se zobrazuje denní čas, alarm  a kuchyňský budík .







Uprostřed se zobrazuje aktuální menu s položkami menu. V této oblasti můžete v menu listovat doprava nebo doleva tažením na displeji.

Dole naleznete šipky < a >, pomocí nichž můžete listovat doleva a doprava. Počet čtverečků mezi šipkami Vám ukazuje počet stránek, které jsou k dispozici, a Vaši pozici v aktuálním menu.

Ovládací prvky

Symbols

Na displeji se mohou zobrazovat tyto symboly:

symbol	význam
	Některá nastavení, např. jas displeje nebo hlasitost, se nastavují pruhem tvořeným jednotlivými segmenty.
	Tento symbol vyznačuje doplňující informace a pokyny k obsluze. Tato informační okna potvrzujete pomocí OK.
	Je zapnuté zablokování zprovoznění nebo zablokování tlačítek (viz kapitola "Nastavení – Zabezpečení"). Je zablokovaná obsluha.
	alarm
	kuchyňský budík
	Upozornění na nadřazené položky menu, které se již v cestě menu nezobrazují z důvodu úspory místa.

Princip ovládání

Každým dotykem možné volby se příslušné tlačítko zbarví oranžově.

Výběr nebo vyvolání menu

- Stiskněte prstem jedenkrát příslušné tlačítko.

Listování

Můžete listovat doleva nebo doprava.

- Táhněte na displeji, to znamená položte prst na dotykový displej a posouvejte ho požadovaným směrem.
- Nebo: Pro listování vlevo nebo vpravo stiskněte prstem šipku < nebo >.

Opuštění úrovně menu

- Stiskněte ↶ nebo v cestě menu nadřazenou položku menu nebo ... I.

Podle toho, ve kterém menu se nacházíte, se vrátíte do nadřazeného menu nebo do hlavního menu.

Funkce nápověda

U některých položek menu/funkcí se zobrazuje tlačítko nápověda.

- Stiskněte toto tlačítko.

Jako podporu obdržíte textové a obrazové vysvětlení.

Ovládací prvky

Zadávání čísel

Čísla zadáváte číslíkovými válečky nebo blokem číslíků.

Když chcete zadat čísla číslíkovými válečky:

- Posouvejte číslíkový váleček nahoru nebo dolů, dokud se neobjeví požadovaná hodnota.

Když chcete zadat čísla blokem číslíků:

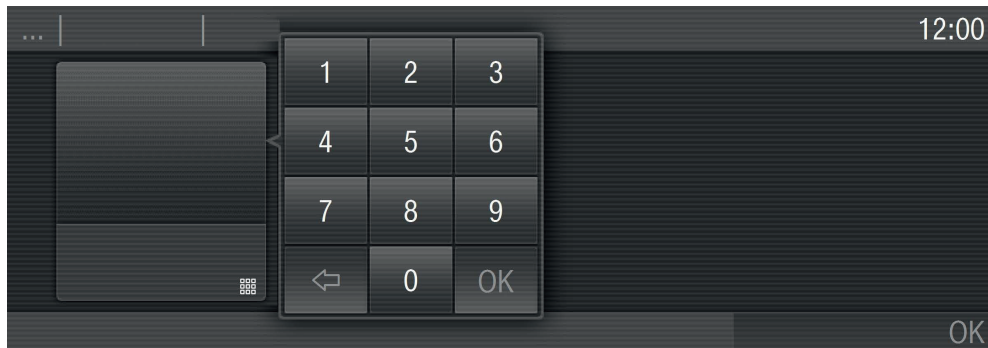

- Stiskněte  v pravé spodní části zadávacího pole.

Objeví se blok číslíků.

- Stiskněte požadované číslice.

Jakmile zadáte platnou hodnotu, zbarví se tlačítko "OK" zeleně. Šipkou vymažete naposledy zadanou číslici.

- Stiskněte "OK".

Zadávání písmen

Názvy zadáváte z klávesnice. Volte krátké, výstižné názvy.

- Stiskněte požadovaná písmena nebo znaky.
- Stiskněte uložit.

Zásobník na vodu

Maximální množství naplnění činí 2,0 litru, minimální 0,5 litru. Značky naplnění jsou umístěné na boku na straně úchyty. V žádném případě nesmíte překročit horní značku!

Spotřeba vody závisí na potravině a době přípravy. Během přípravy musíte vodu případně doplnit. Když během přípravy otevřete dvířka, spotřeba vody se zvýší.

Zásobník na vodu naplňte před každou přípravou pokrmu až na maximum.

Po skončení přípravy se voda zbývající ve výrobníku páry přečerpá zpět do zásobníku na vodu. Po použití parní trouby zásobník na vodu vyprázdněte.

Záchytná miska

Když připravujete pokrm v napařovacích miskách s perforovaným dnem, zasuňte záchytnou misku vždy do nejnižší výškové úrovně. Může se v ní shromážďovat skapávající tekutina a můžete ji snadněji odstranit.

V případě potřeby můžete záchytnou misku využít také jako napařovací misku.

Teplota

Některým provozním způsobům je přiřazena navrhovaná teplota. Tuto navrhovanou teplotu lze změnit pro jednotlivou přípravu nebo trvale (viz kapitola "Nastavení – Navrhované teploty").

Doba přípravy

Můžete nastavit dobu trvání mezi 1 minutou (0:01) a 10 hodinami (10:00). Pokud činí více než 59 minut, musí být uvedena v hodinách a minutách. Příklad: doba trvání 80 minut = 1:20.

Zvuky

Po zapnutí, za provozu a po vypnutí parní trouby je slyšet bručivý zvuk. Tento zvuk není známkou chybné funkce nebo závady přístroje. Vzniká při čerpání a odčerpávání vody.

Když je parní trouba v provozu, slyšíte hluk ventilátoru.

Popis funkce

Fáze rozehrátí

Zatímco se parní trouba zahřívá na nastavenou teplotu, na displeji se zobrazuje rostoucí teplota a fáze rozehrátí (výjimka: automatické programy, příprava menu, odvápnění).

Doba fáze rozehrátí závisí na množství a teplotě potravin. Doba rozehrátí obecně trvá asi 5 minut. Při přípravě chlazených nebo mražených potravin se prodlužuje.

Fáze vaření

Po dosažení nastavené teploty začíná fáze vaření. Během fáze vaření se na displeji zobrazuje zbývající doba.

Redukce páry

Krátce před koncem doby přípravy se automaticky pootevřou dvířka parní trouby, aby mohla uniknout pára z ohřevného prostoru. Na displeji se zobrazuje redukce páry. Dvířka se zavřou opět automaticky.

Redukci páry lze vypnout (viz kapitola "Nastavení – Redukce páry"). Při vypnutí redukci páry vystoupí při otevření dvířek velké množství páry.

Osvětlení ohřevného prostoru

Parní trouba je z výroby nastavená tak, aby se z důvodu úspory energie po spuštění vypnulo osvětlení ohřevného prostoru.

Pokud má být ohřevný prostor za provozu trvale osvětlený, musíte změnit nastavení z výroby (viz kapitola "Nastavení – Osvětlení").

Zůstanou-li po skončení přípravy pokrmu otevřená dvířka, osvětlení ohřevného prostoru se po 5 minutách automaticky vypne.

Když stisknete tlačítko  na ovládacím panelu, zapne se osvětlení na 15 sekund.

Základní nastavení

 Parní trouba se smí provozovat jen vestavěná.

Když parní troubu připojíte k elektrické síti, automaticky se zapne.

Uvítací obrazovka

Zobrazuje se pozdrav. Potom se zkontrolují některá nastavení, která potřebujete pro první uvedení parní trouby do provozu.

- Řiďte se pokyny na displeji.

Nastavení jazyka

- Zvolte požadovaný jazyk.
- Potvrďte pomocí "OK".

Nastavení země

- Zvolte požadovanou zemi.
- Potvrďte pomocí "OK".

Nastavení data

Čísla můžete zadávat posouváním číselových válečků nebo blokem číslic.

- Postupně nastavte "den", "měsíc" a "rok".
- Potvrďte pomocí "OK".

Nastavení denního času

Čísla můžete zadávat posouváním číselových válečků nebo blokem číslic.

- Nastavte denní čas v hodinách a minutách.
- Potvrďte pomocí "OK".

Denní čas si můžete nechat zobrazovat také v 12hodinovém formátu (viz kapitola "Nastavení – Denní čas – Formát času").

První uvedení do provozu

Zobrazení denního času

Nakonec zvolte způsob zobrazování denního času při vypnutí parní trouby (viz kapitola "Nastavení – Denní čas – Zobrazení").

– zap.

Denní čas se na displeji zobrazuje stále.

– vyp.

Displej je pro úsporu energie vypnutý. Některé funkce jsou omezené.

– noční vypnutí

Denní čas se na displeji zobrazuje jen od 5 hodin do 23 hodin a v noci je pro úsporu energie vypnutý.

■ Zvolte požadovaný formát zobrazení.

■ Potvrďte pomocí "OK".

Zobrazuje se informace ke spotřebě energie.

■ Potvrďte pomocí "OK".

Zobrazuje se informace První zprovoznění úspěšně ukončeno..

■ Potvrďte pomocí "OK".

Parní trouba je připravená k provozu.

Pokud jste se přehlédli a zvolili jazyk, kterému nerozumíte, řiďte se pokyny v kapitole "Nastavení – Jazyk .

- Přilepte typový štítek, který je součástí dokumentace dodané s Vaším přístrojem, na místo k tomu určené v kapitole "Servisní služba, typový štítek, záruka".
- Odstraňte ochranné fólie a nálepky, které mohou být na přístroji umístěny.

Parní trouba je v továrně podrobena zkoušce funkce, při přepravě proto může za jistých okolností vytéci zbývající voda z potrubí zpět do ohřevného prostoru.

První čištění parní trouby

Zásobník na vodu

- Vyjměte z parní trouby zásobník na vodu a ručně ho vypláchněte.

Příslušenství / ohřevný prostor

- Vyjměte z ohřevného prostoru veškeré příslušenství.
- Umyjte příslušenství ručně nebo v myčce nádobí.

Parní trouba byla před expedicí od výrobce ošetřena konzervačním prostředkem.

- Vyčistěte ohřevný prostor čistou houbovou utěrkou, prostředkem na ruční mytí a teplou vodou, abyste odstranili vrstvičku konzervačního prostředku.

Nastavení tvrdosti vody

Parní trouba je z výroby nastavená na tvrdost vody tvrdá. Aby trouba bezvadně fungovala a byla ve správném okamžiku odvápněna, musíte nastavit tvrdost místní vody. Čím je voda tvrdší, tím častěji musí být parní trouba odvápněna.

- Zkontrolujte, jaká tvrdost vody je nastavená, a případně nastavte správnou tvrdost vody (viz kapitola "Nastavení – Tvrdost vody").

Přizpůsobení přístroje bodu varu

Před první přípravou potravin musíte parní troubu přizpůsobit bodu varu vody. Bod varu se totiž mění podle nadmořské výšky místa instalace. Při této operaci se také propláchnou díly, kterými protéká voda.









Tuto operaci musíte **bezpodmínečně** provést, abyste zajistili bezvadnou funkci přístroje.

- Uvedte parní troubu na 15 minut do provozu při příprava v páře  (100 °C). Postupujte podle popisu v kapitole "Obsluha".

Přizpůsobení přístroje bodu varu po přestěhování

Po přestěhování musíte parní troubu přizpůsobit změněnému bodu varu, pokud se nadmořská výška nového místa instalace liší nejméně o 300 metrů od původní. Za tím účelem proveďte odvápnění (viz kapitola "Čištění a ošetřování – Odvápnění").

Hlavní menu a submenu

	navrhovaná teplota	teplotní roz- sah
příprava v páře  vaření všech potravin, zavařování, odšťavňování, speciální použití	100 °C	40–100 °C
Sous-vide  příprava potravin ve vakuovém sáčku	65 °C	45–90 °C
automatické programy  vyvolání výběrového seznamu všech automatických programů, které jsou k dispozici		
speciální použití 		
příprava menu příprava různých potravin současně	–	–
rozmrazování na šetrné rozmrazování hluboce zmrazených produktů	60 °C	50–60 °C
ohřev na šetrné ohřívání již připravených potravin	100 °C	80–100 °C
blanšírování	–	–
zavařování	90 °C	80–100 °C
dezinfekce nádobí	–	–
kynutí těsta	–	–
MyMiele  Pomocí MyMiele můžete svoji parní troubu přizpůsobit osobním požadavkům tím, že do ní zanesete často používané aplikace.		
vlastní programy  vytváření a ukládání příprav pokrmů		
nastavení  změna nastavení z výroby		
odvápňení 	–	–

Jednoduchá obsluha

- Zapněte parní troubu pomocí ①.

Na displeji se objeví hlavní menu.

Používejte **výhradně studenou vodu z vodovodu** (pod 20 °C) a v žádném případě destilovanou vodu, minerální vodu nebo jiné kapaliny!

- Napiňte zásobník na vodu a zasuňte ho až na doraz do parní trouby.
- Dejte pokrm k přípravě do ohřevného prostoru.
- Zvolte příprava v páře .

Na displeji se objeví

- teplota
- doba přípravy

- Pokud je to potřeba, změňte navrhovanou teplotu.
- Nastavte dobu přípravy. Můžete vybrat dobu mezi 1 minutou a 10 hodinami.

Po nastavení doby přípravy se na displeji navíc objeví

- hotové v
- start v
- otevřít rozšířená nastavení
- Provedte případně další nastavení (viz kapitola "Rozšířená obsluha").

- Potvrďte pomocí OK.

Spustí se příprava pokrmu. Zapne se výrobník páry, osvětlení a ventilátor.

Obsluha

Pokud se příprava prováděla s teplotou asi od 80 °C, objeví se na displeji krátce před koncem doby přípravy redukce páry a automaticky se pootevřou dvířka.

Po uplynutí doby přípravy

- se na displeji objeví Proces ukončen.,
- zůstane zapnutý ventilátor,
- zazní signál, pokud je zapnutý signální tón (viz kapitola "Nastavení – Hlasitost – Signální tóny").

Máte možnost uložit svoje nastavení jako vlastní program (viz kapitola "Vlastní programy") nebo přípravu pokrmu prodloužit pomocí změnit. Dvěma stisknutími ↵ se zobrazí hlavní menu.

Nebezpečí popálení!

Můžete se popálit o stěny ohřevného prostoru, vystříklým pokrmem a příslušenstvím.

Při vyjímání horkého pokrmu používejte chňapky na hrnce.

- Než otevřete dvířka přístroje a vyjmete připravený pokrm, počkejte, dokud nezhasne redukce páry.
- Vypněte parní troubu pomocí ①.

Novou přípravu pokrmu můžete spustit až po návratu automatického otvírače dvířek do jeho výchozí polohy. Nezatlačte ho manuálně, protože by se tím mohl poškodit.

Po použití

- Vyjměte a vyprázdněte záchytnou misku.

- Vyjměte a vyprázdněte zásobník na vodu.
- Po každém použití přístroj vyčistěte a usušte celou parní troubu podle popisu v kapitole "Čištění a ošetřování".
- Dvířka přístroje zavřete až poté, co bude úplně suchý ohřevný prostor.

Nedostatek vody

Když během provozu dojde k nedostatku vody, zazní signál a na displeji se objeví výzva k naplnění čerstvou vodou.

- Vyjměte zásobník na vodu a doplňte ho vodou.
- Zasuňte zásobník na vodu až na doraz.
- Zavřete dvířka.

Provoz pokračuje.

Přerušení provozu

Když otevřete dvířka, provoz se přeruší. Vypne se topení, zbývající doba se uloží do paměti.



Nebezpečí popálení!

Při otvírání dvířek může vystoupit pára.

O krok odstupte a počkejte, dokud se pára nerozplyne.



Nebezpečí popálení!

Můžete se popálit o stěny ohřevného prostoru, vystříklým pokrmem, příslušenstvím a horkou párou.

Při zasouvání a vyjímání horkého připraveného pokrmu a při práci v horkém ohřevném prostoru použijte chňapky na hrnce.

Když zavřete dvířka, bude provoz pokračovat.

Po zavření dvířek dojde k vyrovnání tlaků, při němž může vzniknout pískavý zvuk.

Nejprve se znovu zahřívá ohřevný prostor a při tom se zobrazuje jeho rostoucí teplota.

Po dosažení nastavené teploty se údaj změní a odpočítává se zbývající doba.

Jestliže během poslední minuty doby přípravy (zbývající doba 55 sekund) otevřete dvířka, příprava pokrmu se předčasně ukončí.

Obsluha

Rozšířená obsluha

Nastavení dalších dob přípravy

Dali jste pokrm k přípravě do ohřevného prostoru a nastavili teplotu a dobu přípravy.

Zadáním **hotové v** nebo **start v** můžete automaticky zapínat a vypínat přípravy pokrmů.

– **hotové v**

Určujete okamžik, kdy má skončit příprava pokrmu.

– **start v**

Určujete okamžik, kdy má začít příprava pokrmu.

Jestliže je mezi vložením připravovaného pokrmu a okamžikem spuštění dlouhý časový úsek, může to záporně ovlivnit výsledek přípravy. Čerstvé potraviny mohou změnit barvu a dokonce se zkazit.

Jestliže je teplota v ohřevném prostoru příliš vysoká, např. po skončení přípravy pokrmu, nemůžete tuto funkci využít. V tomto případě se nezobrazuje **hotové v** / **start v**. Nechte vychladnout ohřevný prostor s otevřenými dvířky.

Automatické zapnutí a vypnutí přípravy pokrmu

Když chcete nechat automaticky zapnout a vypnout přípravu pokrmu, máte různé možnosti zadávání času:

– doba přípravy a **hotové v**

– doba přípravy a **start v**

Příklad: Je 11:45 hodin. Váš pokrm vyžaduje 5 minut a má být hotový ve 12:30 hodin.

■ Nastavte v poli doba přípravy "00:05".

■ Nastavte v poli **hotové v** "12:30".

■ Potvrďte pomocí "OK".

start v se vypočítá automaticky. K zadané době přípravy se připočítá parní troubou vypočítaná doba rozehrívání.

Na displeji se objeví **start v** 12:18.

V tomto okamžiku se automaticky spustí příprava pokrmu.

Přůběh automatické přípravy pokrmu

Až do spuštění se zobrazuje provozní způsob, zvolená teplota, doba přípravy (zbývající doba), start v a čas spuštění.

Po spuštění můžete sledovat fázi roze-
hřátí až do dosažení žádané teploty.

Jakmile je této teploty dosaženo, zazní signál, pokud je zapnutý signální tón (viz kapitola "Nastavení – Hlasitost – Signální tóny").

**Po fázi roze-
hřátí** můžete sledovat od-
počítávání času. Poslední minuta se od-
počítává po sekundách.

Na konci přípravy pokrmu zazní signál, pokud je zapnutý signální tón (viz kapitola "Nastavení – Hlasitost – Signální tóny").

Výrobník páry a osvětlení se vypnou. Na displeji se zobrazuje redukce páry (jen při teplotě od asi 80 °C) a Proces ukončen..

Máte možnost uložit svoje nastavení jako vlastní program (viz kapitola "Vlastní programy") nebo přípravu pokrmu prodloužit pomocí změnit. Dvěma stisknutími ↵ se zobrazí hlavní menu.

Změna nastavení během přípravy pokrmu

■ Zvolte změnit.

Na displeji se objeví

- teplota
- doba přípravy
- hotové v
- start v

Když je teplota v ohřevném prostoru příliš vysoká, hotové v a start v se nezobrazuje.

- otevřít rozšířená nastavení

Změna teploty

■ Změňte teplotu.

■ Potvrďte pomocí "OK".

Příprava pokrmu pokračuje se změněnou teplotou.

Navrhovanou teplotu můžete trvale nastavit podle svých osobních zvyklostí (viz kapitola "Nastavení – Navrhované teploty").

Změna doby přípravy

■ Změňte dobu.

■ Potvrďte pomocí "OK".

Příprava pokrmu se spustí znovu se změněnou dobou přípravy.

Obsluha

Vymazání konce doby přípravy

- Nastavte v poli hotové v čas na "----".
- Potvrďte pomocí "OK".

Konec doby přípravy se vymaže.

Příprava pokrmu se spustí s nastavenou dobou přípravy.

Změna provozního způsobu

Můžete přejít do provozních způsobů příprava v páře  a Sous-vide .

- Zvolte otevřít rozšířená nastavení.
- Zvolte změnit provozní způsob.
- Zvolte požadovaný provozní způsob.

Na displeji se objeví změněný provozní způsob s příslušnou navrhovanou teplotou.

- V případě potřeby změňte teplotu anebo dobu přípravy.
- Potvrďte pomocí OK.

Provozní způsob je změněný.

Funkce změnit provozní způsob je k dispozici v následujících speciálních použitích:

- rozmrazování
- ohřev
- zavaňování
- dezinfekce nádobí
- kynutí těsta

Stornování přípravy pokrmu

- Stiskněte dvakrát .

Na displeji se objeví Stornovat proces přípravy?.

- Zvolte ano.

Zobrazuje se hlavní menu. Nastavené doby přípravy se vymažou.

Pomocí MyMiele můžete svoji parní troubu přizpůsobit osobním požadavkům tím, že do ní zanesete často používané aplikace.

Zvláště u automatiky pak již pro spuštění programu nemusíte procházet všechny úrovně menu.

Položky menu zapsané v MyMiele můžete také definovat jako spouštěcí obrazovku (viz kapitola "Nastavení – Spouštěcí obrazovka").

Přidání záznamu

Můžete přidat až 20 záznamů.

■ Zvolte MyMiele ☰.

■ Zvolte přidat záznam.

Můžete vybírat podpoložky z těchto rubrik:

– příprava v páře 

– Sous-vide 

– automatické programy 

– speciální použití 

– vlastní programy 

– odvápnění 

■ Potvrďte pomocí OK.

V seznamu se zobrazuje dlaždice se zvolenou podpoložkou a symbolem rubriky, ze které jste ji vybrali.



■ Odpovídajícím způsobem postupujte s dalšími záznamy. Na výběr jsou nabízeny jen ještě nepřidané podpoložky.

Zpracování MyMiele

Po výběru zpracovat můžete

- přidávat záznamy, jestliže MyMiele obsahuje méně než 20 záznamů,
- mazat záznamy,
- třídit záznamy, jestliže MyMiele obsahuje více než 4 záznamy.



Vymazání záznamů

- Zvolte MyMiele  .
- Zvolte zpracovat.
- Zvolte vymazat záznam.
- Zvolte záznam, který byste chtěli vymazat.
- Potvrďte pomocí OK.

Záznam se vymaže ze seznamu.

Třídění záznamů

Při více než 4 záznamech můžete změnit pořadí záznamů.

- Zvolte MyMiele  .
- Zvolte zpracovat.
- Zvolte roztřídit záznam.
- Zvolte záznam.
- Zvolte pozici, na níž se má záznam zobrazovat.
- Potvrďte pomocí OK.

Záznam se zobrazuje na požadované pozici.

Vaše parní trouba má pro přípravu různých jídel řadu automatických programů, které vedou pohodlně a bezpečně k optimálnímu výsledku přípravy.

Jednoduše zvolíte program vhodný pro připravovaný pokrm a budete se řídit pokyny na displeji.

Přehled kategorií jídel

Automatické programy vyvoláte prostřednictvím automatické programy **Auto**.

- zelenina
- ryba
- maso
- polévky/eintopf
- rýže
- obiloviny
- těstoviny
- luštěniny
- slepičí vejce
- dezerty
- ovoce
- houby
- uzeniny
- koryšci
- mušle
- speciál

Automatické programy

Použití automatických programů

- Zvolte automatické programy .

Objeví se výběrový seznam kategorií jídel.

- Zvolte požadovanou kategorii.

Objeví se automatické programy, které jsou k dispozici ve zvolené kategorii.

- Zvolte požadovaný automatický program.

Na displeji se budou přehledně zobrazovat jednotlivé kroky až do spuštění automatického programu.

U některých programů se uvádějí pokyny k okamžiku vložení. Pokyny se řiďte příp. je potvrďte.

Pokyny pro používání

- Stupeň uvaření je znázorněn pruhem tvořeným sedmi segmenty. Z výroby je nastavený střední stupeň uvaření. Toto nastavení je indikováno segmenty vyplněnými až do středu. Požadované nastavení vyberete tak, že vyplněný segment posunete doleva nebo doprava.
- Údaje o hmotnosti se vztahují k hmotnosti jednoho kusu. Můžete připravovat jeden kus lososa o hmotnosti 250 g nebo deset kusů lososa po 250 g současně.
- Než spustíte automatický program, nechte parní troubu po přípravě pokrmu nejprve vychladnout na pokojovou teplotu.
- Při vkládání pokrmu k přípravě do horkého ohřevného prostoru buďte opatrní při otvírání dvířek. Může se

vyvalit horká pára. O krok odstupte a počkejte, dokud se pára nerozplyne. Dávejte pozor, abyste se nedostali do styku ani s horkou párou, ani s horkými stěnami ohřevného prostoru. Hrozí nebezpečí opaření a popálení!

- Pro předčasné ukončení automatického programu nemusíte parní troubu úplně vypínat. Stiskněte .

Objeví se **Stornovat proces přípravy?**. Když zvolíte **ano**, bude se na displeji opět zobrazovat hlavní menu.

- Když po skončení automatického programu není připravovaný pokrm ještě hotový podle Vašich přání, zvolte **dotáhnout**.
- Automatické programy se mohou uložit také jako vlastní programy.

Vyhledávání

V automatické programy můžete vyhledávat podle názvů kategorií jídel a automatických programů.

Jedná se přitom o fulltextové vyhledávání, při kterém můžete vyhledávat i části slov.

- Zvolte automatické programy .

Objeví se výběrový seznam kategorií jídel.

- Zvolte vyhledávání.
- Zadejte z klávesnice text, který chcete vyhledat, např. "ryba".

V pravé spodní části displeje se objeví počet "zásahů".

Pokud nebyla nalezena žádná shoda nebo bylo nalezeno více než 40 shod, je pole zásah deaktivované a musíte změnit vyhledávaný text.

- Zvolte zásah.

Objeví se nalezené kategorie jídel a automatické programy.

- Zvolte požadovaný automatický program nebo kategorii jídel a potom požadovaný automatický program.

Automatický program se spustí.

- Řiďte se pokyny na displeji.

Vlastní programy

Můžete vytvořit a uložit až 20 vlastních programů.

- Můžete zkombinovat až deset kroků přípravy, abyste přesně popsali průběh oblíbených nebo často používaných receptů. Pro každý krok přípravy můžete provést individuální nastavení.
- Můžete zadat název programu, který patří k Vašemu receptu.

Když svůj program znovu vyvoláte a spustíte, bude probíhat automaticky.

Jiné možnosti vytváření vlastních programů:

- Po proběhnutí uložte automatický program jako vlastní program.
- Po proběhnutí uložte přípravu pokrmu s nastavenou dobou přípravy.

Potom zadejte název programu.

Vytváření vlastních programů

- Zvolte vlastní programy .

- Zvolte vytvořit program.

Nyní můžete definovat nastavení pro 1. krok přípravy.

Řiďte se pokyny na displeji:

- Zvolte a potvrďte provozní způsob, teplotu a dobu přípravy.

Jsou definována všechna nastavení pro 1. krok přípravy.

Můžete přidat další kroky přípravy, například když chcete v přípravě pokračovat s jinou teplotou:

- Zvolte přidat a pokračujte jako u 1. kroku přípravy.
- Jakmile máte definované všechny potřebné kroky přípravy, zvolte ukončit.

Na displeji se objeví rekapitulace Vašich nastavení.

- Zkontrolujte nastavení a potvrďte je pomocí OK nebo zvolte změnit, abyste nastavení opravili nebo přidali další kroky přípravy.
- Zvolte uložit.
- Zadejte z klávesnice název programu.

Znakem] můžete vložit zalomení řádku pro delší názvy programů.

- Po zadání názvu programu zvolte uložit.

Na displeji se objeví potvrzení, že byl Váš program uložen.

- Potvrďte pomocí OK.

Uložený program můžete spustit ihned nebo s časovým zpožděním nebo můžete změnit kroky přípravy.

Položka změnit kroky přípravy je popsána v kapitole "Změna vlastních programů".

Spouštění vlastních programů

- Dejte pokrm k přípravě do ohřevného prostoru.
- Zvolte vlastní programy .

Na displeji se objeví názvy programů.

- Zvolte požadovaný program.

Uložený program můžete spustit ihned nebo s časovým zpožděním nebo si můžete nechat zobrazit kroky přípravy.

- ihned spustit

Program se spustí ihned. Topení ohřevného prostoru se zapne ihned.

- hotové v

Definujete okamžik, ve kterém má program skončit.

- start v

Definujete okamžik, kdy má být program spuštěn.

- zobrazit kroky přípr.

Na displeji se zobrazuje rekapitulace Vašich nastavení. Nastavení můžete změnit prostřednictvím změnit (viz kapitola "Změna vlastních programů").

- Zvolte požadovanou funkci.

Program se spustí podle zvoleného okamžiku spuštění nebo skončení.

Vlastní programy

Změna vlastních programů

Změna kroků přípravy

Kroky přípravy automatických programů, které jste uložili pod vlastním názvem, nelze změnit.

- Zvolte vlastní programy .
- Zvolte zpracovat.
- Zvolte změnit program.
- Zvolte požadovaný program.
- Zvolte změnit kroky přípravy.

Na displeji se objeví rekapitulace Vašich nastavení.

Můžete změnit definovaná nastavení vždy pro jeden krok přípravy nebo přidat další kroky přípravy.

- Změňte program podle svých přání (viz kapitola "Vytváření vlastních programů").
- Zkontrolujte nastavení a potvrďte je pomocí OK.

Na displeji se objeví rekapitulace Vašich nastavení.

- Zvolte uložit.

Změněné kroky přípravy se uloží ve Vašem programu.

Změna názvu

- Zvolte vlastní programy .
 - Zvolte zpracovat.
 - Zvolte změnit program.
 - Zvolte požadovaný program.
 - Zvolte změnit název.
 - Změňte název (viz kapitola "Vytváření vlastních programů") a zvolte uložit.
- Na displeji se objeví potvrzení, že byl název Vašeho programu uložen.
- Potvrďte pomocí OK.

Vymazání vlastních programů

- Zvolte vlastní programy .

Na displeji se objeví názvy programů.

- Zvolte zpracovat.
- Zvolte vymazat program.
- Zvolte požadovaný program.
- Potvrďte pomocí "OK".

Program se vymaže.

Můžete také vymazat všechny vlastní programy současně (viz kapitola "Nastavení – Nastavení z výroby – Vlastní programy").

Alarm + kuchyňský budík

Senzorovým tlačítkem  můžete nastavit kuchyňský budík (např. pro vaření vajec) nebo alarm, tzn. pevný denní čas.

Můžete nastavit současně dva alarmy, dva časy kuchyňského budíku nebo jeden alarm a jeden čas kuchyňského budíku.

Použití alarmu

Alarm můžete použít pro nastavení pevného denního času, ve kterém má parní trouba vydat signální tón.

Nastavení alarmu



Když jste zvolili nastavení denní čas | zobrazení | vyp., zapněte parní troubu pro nastavení alarmu. Při vypnutí parní trouby se pak bude zobrazovat denní čas alarmu.

- Stiskněte .
- Zvolte nový alarm.
- Nastavte denní čas alarmu.
- Potvrďte pomocí OK.

Když je parní trouba vypnutá, zobrazuje se místo aktuálního denního času denní čas alarmu a .

Když současně probíhá příprava pokrmu nebo se nacházíte v menu, zobrazuje se vpravo nahoře na displeji denní čas alarmu a .

V denním čase nastaveném pro alarm

- na displeji vedle denního času bliká ,
- zazní signál, pokud je zapnutý signální tón (viz kapitola "Nastavení – Hlasitost – Signální tóny").
- Pro vypnutí akustických a optických signálů stiskněte  nebo alarm vpravo nahoře na displeji.

Změna alarmu

- Stiskněte alarm vpravo nahoře na displeji nebo stiskněte  a potom požadovaný alarm.

Objeví se nastavený alarm.

- Nastavte nový denní čas alarmu.
- Potvrďte pomocí OK.

Změněný alarm se uloží a zobrazí na displeji.

Vymazání alarmu

- Stiskněte alarm vpravo nahoře na displeji nebo stiskněte  a potom požadovaný alarm.

Objeví se nastavený alarm.

- Zvolte vrátit zpět.

Alarm se vymaže.

- Potvrďte pomocí OK.

Používání kuchyňského budíku

Kuchyňský budík můžete používat ke sledování zvláštních procesů, např. k vaření vajec.

Kuchyňský budík můžete použít také tehdy, když jste současně nastavili čas pro automatické zapnutí nebo vypnutí přípravy pokrmu (např. jako připomenutí, že máte připravovaný pokrm u části doby přípravy okořenit nebo polít).

Kuchyňský budík lze nastavit maximálně na 9 hodin, 59 minut a 59 sekund.

Nastavení kuchyňského budíku



Když jste zvolili nastavení denní čas | zobrazení | vyp., zapněte parní troubu pro nastavení kuchyňského budíku. Při vypnuté parní troubě se pak bude zobrazovat odpočítávání času kuchyňského budíku.

- Stiskněte .
- Zvolte nový budík.
- Nastavte kuchyňský budík.
- Potvrďte pomocí OK.

Když je parní trouba vypnutá, zobrazuje se místo aktuálního denního času odpočítávání času kuchyňského budíku a .

Když současně probíhá příprava pokrmu nebo se nacházíte v menu, zobrazuje se vpravo nahoře na displeji odpočítávaný čas kuchyňského budíku a .

Po uplynutí času kuchyňského budíku

- na displeji bliká ,
 - zvyšuje se čas,
 - zazní signál, pokud je zapnutý signální tón (viz kapitola "Nastavení – Hlasitost – Signální tóny").
- Pro vypnutí akustických a optických signálů stiskněte  nebo kuchyňský budík vpravo nahoře na displeji.

Změna kuchyňského budíku

- Stiskněte kuchyňský budík vpravo nahoře na displeji nebo stiskněte  a potom požadovaný kuchyňský budík.

Objeví se nastavený kuchyňský budík.

- Nastavte nový čas kuchyňského budíku.
- Potvrďte pomocí OK.

Změněný čas kuchyňského budíku se uloží a začne se hned odpočítávat.

Vymazání kuchyňského budíku

- Stiskněte kuchyňský budík vpravo nahoře na displeji nebo stiskněte  a potom požadovaný kuchyňský budík.

Objeví se nastavený kuchyňský budík.

- Zvolte vrátit zpět.

Kuchyňský budík se vymaže.

- Potvrďte pomocí OK.

Je důležité vědět

V kapitole "Je důležité vědět" naleznete všeobecně platná upozornění. Je-li u potravin a/nebo způsobů použití nutné respektovat některé zvláštnosti, je na to upozorněno v příslušných kapitolách.

Zvláštnosti přípravy v páře

Při přípravě v páře zůstanou téměř úplně zachované vitaminy a minerální látky, protože připravovaný pokrm neleží ve vodě.

Při přípravě v páře zůstane lépe zachovaná typická vlastní chuť potravin než při obvyklém vaření. Proto doporučujeme, abyste vůbec nesolili nebo teprve po přípravě. Potraviny si kromě toho uchovávají svoji čerstvost a přirozenou barvu.

Varné nádobí

Napařovací misky

K parní troubě je přiloženo varné nádobí z nerez oceli. Můžete si k němu dokoupit další napařovací misky různých velikostí, které jsou k dostání s perforovaným i plným dnem (viz kapitola "Příslušenství k dokoupení"). Tak můžete pro příslušná jídla vybrat vhodné napařovací misky.

Pokud možno používejte napařovací misky s perforovaným dnem. Pára pak má přístup k připravovanému pokrmu ze všech stran a vaření je rovnoměrné.

Vlastní nádobí

Můžete používat vlastní nádobí. Přitom respektujte následující:

- Nádobí musí být odolné proti teplotě (do 100 °C) a páře. Kdybyste chtěli používat plastové nádobí, informujte se u výrobce, zda je vhodné.
- Nádobí s tlustými stěnami, například z porcelánu, keramiky nebo kamenniny, je k napařování méně vhodné. Tlusté stěny vedou špatné teplo a způsobí tím výrazné prodloužení doby přípravy pokrmu uvedené v tabulkách.
- Postavte varné nádobí na zasunutý rošt, nikoli na dno.
- Mezi horním okrajem nádobí a stropem ohřevného prostoru musí být určitá vzdálenost, aby do nádoby mohl vniknout dostatek páry.

Záchytná miska

Když připravujete pokrm v napařovacích miskách s perforovaným dnem, zasuňte záchytnou misku vždy do nejnižší výškové úrovně.

Může se v ní shromažďovat skapávající tekutina a můžete ji snadno odstranit.

V případě potřeby můžete záchytnou misku využít jako napařovací misku.

Výšková úroveň

Můžete zvolit libovolnou výškovou úroveň a také vařit ve více úrovních současně. Doba přípravy se tím nezmění.

Jestliže na přípravu použijete několik vysokých napařovacích misek současně, zasuňte je tak, aby byly navzájem přesazené. Pokud možno nechte mezi miskami jednu úroveň volnou.

Zasuňte napařovací misky a rošt vždy mezi úchyty postranních mřížek, aby byla zajištěna ochrana proti převrácení.

Hluboce zmrazené potraviny

Při přípravě hluboce zmrazených potravin je doba rozehřívání delší než u čerstvých potravin. Čím více hluboce zmrazených potravin je v ohřevném prostoru, tím déle trvá fáze rozehřívání.

Teplota

Při přípravě v páře se dosahuje teploty maximálně 100 °C. Při této teplotě se dají vařit téměř všechny potraviny. Některé choulostivé potraviny, jako např. bobulové ovoce, se musí vařit při nižších teplotách, protože by jinak praskly. Je na to upozorněno v příslušných kapitolách.

Kombinace s nahříváčem nádobí

Při provozu s nahříváčem nádobí se může ohřevný prostor parní trouby zahřát až na 40 °C. Když v tomto případě nastavíte teplotu 40 °C, nevytváří se pára, protože je ohřevný prostor příliš teplý.

Doba přípravy

Doby přípravy pokrmu při napařování obecně odpovídají dobám přípravy při vaření v hrnci. Pokud dobu přípravy ovlivňují určité faktory, je na to upozorněno v následujících kapitolách.

Doba přípravy nezávisí na množství potravin. Doba přípravy 1 kg brambor je přesně stejná jako doba přípravy 500 g brambor.

Doby uvedené v tabulkách jsou orientační. Doporučujeme zvolit napřed kratší z uvedených časů. V případě potřeby ho můžete prodloužit.

Vaření s tekutinami

Při přípravě s tekutinou naplňte napařovací misku jen ze $\frac{2}{3}$, aby tekutina při vyjímání nevystříkla.

Vlastní recepty

Potraviny a pokrmy, které se připravují v hrnci, se mohou připravovat také v parní troubě. Doby přípravy jsou přenositelné na parní troubu. Uvědomte si přitom, že parní trouba nedokáže osmahnout.

Příprava v páře

Zelenina

Čerstvá zelenina

Čerstvou zeleninu připravte jako obvykle, např. ji omyjte, očistěte a nakrájejte.

Hluboce zmrazená zelenina

Hluboce zmrazená zelenina se před vařením nemusí rozmrazovat. Výjimka: zelenina zmrazená v bloku.

Hluboce zmrazená a čerstvá zelenina se stejnou dobou přípravy se mohou připravovat společně.

Větší, mrazem navzájem spojené kusy rozkrájejte. Dobu přípravy najdete na obalu.

Napařovací misky

Potraviny s malým průměrem jednotlivých kusů (např. hrášek, chřest) nevytvářejí duté prostory nebo jen málo, a pára tak jimi těžko proniká. Aby se potraviny uvařily rovnoměrně, zvolte pro tyto potraviny ploché napařovací misky a plňte je jen asi do výšky 3–5 cm. Větší množství potravin rozdělte na několik plochých misek.

Různé druhy zeleniny se stejnou dobou přípravy lze vařit v jedné napařovací misce.

Zeleninu, která se připravuje v tekutině, např. červené zelí, vařte v napařovacích miskách s plným dnem.

Výšková úroveň

Jestliže vaříte zeleninu, která zabarvuje, např. červenou řepu, v napařovacích miskách s perforovaným dnem, nedávejte pod ni žádné jiné potraviny. Tak zabráníte zabarvení skapávající tekutinou.

Doba přípravy

Doba přípravy závisí stejně jako u běžného vaření na velikosti vařeného pokrmu a požadovaném stupni uvaření.

Příklad:

brambory na salát, čtvrcené:
asi 18 minut

brambory na salát, půlené:
asi 22 minut

růžičková kapusta, velká, na zub:
asi 12 minut

růžičková kapusta, malá, do měkka:
asi 12 minut

Nastavení

automatické programy  | zelenina | ... |
příprava v páře

nebo

příprava v páře 

teplota: 100 °C

dobu přípravy: viz tabulka

Příprava v páře

Doby přípravy uvedené v tabulce jsou orientační pro čerstvou zeleninu. Doporučujeme zvolit napřed kratší z uvedených časů. V případě potřeby můžete dovařit.

zelenina	🕒 [min]
artyčoky	32–38
květák, celý	27–28
květák, růžičky	8
fazole, zelená	10–12
brokolice, růžičky	3–4
mrkev, celá	7–8
mrkev, půlená	6–7
mrkev, nakrájená	4
čekankové puky, půlené	4–5
čínské zelí, nakrájené	3
hrách	3
fenykl, půlený	10–12
fenykl, proužky	4–5
kapusta, nakrájená	23–26
brambory na salát, loupané celé půlené čtvrčené	27–29 21–22 16–18
brambory převážně na salát, loupané celé půlené čtvrčené	25–27 19–21 17–18
brambory na kaši, loupané celé půlené čtvrčené	26–28 19–20 15–16
kedlubny, nakrájené na hranolky	6–7
dýně, nakrájené na kostky	2–4
kukuřičné klasy	30–35

Příprava v páře

zelenina	🕒 [min]
mangold, nakrájený	2–3
paprika, nakrájená na kostky nebo proužky	2
brambory ve slupce, na salát	30–32
houby	2
pórek, nakrájený	4–5
pórek, púlené lodyhy	6
romanesco, celé	22–25
romanesco, růžičky	5–7
růžičková kapusta	10–12
červená řepa, celá	53–57
červené zelí, nakrájené	23–26
černý kořen, celý, o tloušťce palce	9–10
celer, nakrájený na hranolky	6–7
chřest, zelený	7
chřest, bílý, o tloušťce palce	9–10
stolní mrkev, nakrájená	6
špenát	1–2
špičaté zelí, nakrájené	10–11
celerová nať, nakrájená	4–5
tuřín, nakrájený	6–7
bílé zelí, nakrájené	12
kadeřavá kapusta, nakrájená	10–11
cukety, kolečka	2–3
jemné hrachové lusky	5–7

🕒 doba přípravy

Maso

Čerstvé maso

Připravte maso jako obvykle.

Hluboce zmrazené maso

Hluboce zmrazené maso před přípravou rozmrazte (viz kapitola "Rozmrazování").

Příprava

Maso, které má být osmahnuto a následně podušeno, např. guláš, musí být opečeno na vařiči.

Doba přípravy

Doba přípravy závisí na tloušťce a povaze připravovaného pokrmu, nikoli na hmotnosti. Čím je kus tlustší, tím delší je doba přípravy. Kus masa o hmotnosti 500 g a výšce 10 cm má delší dobu přípravy než kus o hmotnosti 500 g a výšce 5 cm.

Tipy

- Pokud mají zůstat zachovány **aromatické látky**, použijte napařovací misku s perforovaným dnem. Zasuňte pod ni misku s plným dnem, abyste zachytili koncentrát. Koncentrátem můžete zjemňovat omáčky nebo ho můžete zmrazit pro pozdější použití.
- K výrobě **silného vývaru** se hodí slepičí maso a z hovězího plátky z kličky, hrudí, vysoké žebro a hovězí kosti. Dejte maso spolu s polévkovou zeleninou a studenou vodou do napařovací misky. Čím delší je doba přípravy, tím silnější bude základ.

Nastavení

automatické programy  | maso | ... | příprava v páře

nebo

příprava v páře 

teplota: 100 °C

doba přípravy: viz tabulka

Příprava v páře

Doby přípravy uvedené v tabulce jsou orientační. Doporučujeme zvolit napřed kratší z uvedených časů. V případě potřeby můžete dovařit.

maso	🕒 [min]
hovězí koleno, ponořené ve vodě	110–120
ovarové kolínko	135–140
kuřecí prsa	8–10
koleno	105–115
vysoké žebro, ponořené ve vodě	110–120
telecí proužky	3–4
kotleta, plátky	6–8
jehněčí ragú	12–16
krůta	60–70
krůtí roláda	12–15
krůtí řízky	4–6
příčné žebro, ponořené ve vodě	130–140
hovězí guláš	105–115
slepice na polévku, ponořená ve vodě	80–90
vídeňský tafelspitz	110–120

🕒 doba přípravy

Uzeniny

Nastavení

automatické programy  | uzeniny | ... |
příprava v páře

nebo

příprava v páře 

teplota: 90 °C

doba přípravy: viz tabulka

uzeniny	 [min]
párky	6–8
klobásy	6–8
bílé klobásy	6–8

 doba přípravy

Ryby

Čerstvé ryby

Čerstvé ryby připravte jako obvykle, např. oškrábejte, vykuchejte a očistěte.

Hluboce zmrazené ryby

Ryby nemusí být před přípravou úplně rozmrazené. Stačí, když dostatečně změkne povrch, aby přijal koření.

Příprava

Rybu před vařením okyselte, například šťávou z citronu nebo limetky. Okyselením se rybí maso zpevní.

Rybu nemusíte solit, protože si při přípravě v páře v maximální míře zachová svoje minerální látky, které mu dávají vlastní chuť.

Napařovací misky

Napařovací misky s perforovaným dnem vymažte tukem.

Výšková úroveň

Jestliže připravujete ryby v napařovacích miskách s perforovaným dnem a v jiných napařovacích miskách další potraviny, zabraňte přenosům chutí v důsledku skapávající tekutiny tím, že rybu zasunete přímo nad záchytnou misku / univerzální plech (podle modelu).

Příprava v páře

Teplota

85 – 90 °C

K šetrné přípravě choulostivých druhů ryb, jako je například mořský jazyk.

100 °C

K přípravě druhů ryb s pevným masem, například tresky a lososa.

K přípravě ryb ve šťávě nebo vývaru.

Doba přípravy

Doba přípravy závisí na tloušťce a kvalitě připravovaného pokrmu, nikoli na hmotnosti. Čím je kus tlustší, tím delší je doba přípravy. Kus ryby o hmotnosti 500 g a výšce 3 cm má delší dobu přípravy než kus o hmotnosti 500 g a výšce 2 cm.

Čím déle se ryba připravuje, tím tužší je její maso. Dodržujte uvedené doby přípravy. Pokud není ryba dostatečně uvařená, dovařte ji jen několik minut.

Jestliže rybu vaříte ve šťávě nebo vývaru, uvedené doby přípravy o několik minut prodlužte.

Tipy

- Použitím koření a bylinek, například kopru, vyzdvihnete vlastní chuť.
- Větší ryby připravujte v poloze, v jaké plavou. Abyste tuto polohu udrželi, postavte do napařovací misky malý šálek dnem vzhůru nebo podobný předmět. Rybu na něj položte stranou s otevřeným břichem.

- Dejte zbytky a odřezky jako kosti, ploutve a hlavu ryby spolu s polévkovou zeleninou a studenou vodou do napařovací misky, abyste vytvořili **rybí základ**. Vařte při 100 °C po dobu 60–90 minut. Čím delší je doba přípravy, tím silnější bude základ.
- Pro přípravu **ryby na modro** se ryba vaří v octové vodě (poměr voda : ocet podle receptu). Důležité je nepoškodit kůži ryby. Pro tuto úpravu se hodí kapr, pstruh, lín, úhoř a losos.

Nastavení

automatické programy  | ryba | ... | příprava v páře

nebo

příprava v páře 

teplota: viz tabulka

doba přípravy: viz tabulka

Příprava v páře

Doby přípravy uvedené v tabulce jsou orientační pro čerstvé ryby. Doporučujeme zvolit napřed kratší z uvedených časů. V případě potřeby můžete dovařit.

ryby	🌡️ [°C]	🕒 [min]
úhoř	100	5–7
okoun, filety	100	8–10
dorade, filety	85	3
pstruh, 250 g	90	10–13
halibut, filety	85	4–6
treska, filety	100	6
kapr, 1,5 kg	100	18–25
losos, filety	100	6–8
losos, steak	100	8–10
pstruh lososový	90	14–17
pangasius, filety	85	3
parmice, filety	100	6–8
treska jednosvrnná, filety	100	4–6
platýs, filety	85	4–5
mořský ďas, filety	85	8–10
mořský jazyk, filety	85	3
kambala, filety	85	5–8
tuňák, filety	85	5–10
candát, filety	85	4

🌡️ teplota / 🕒 doba přípravy

Příprava v páře

Korýši

Příprava

Hluboce zmrazené korýše před vařením rozmrazte.

Korýše oloupejte, odstraňte střevo a umyjte je.

Napařovací misky

Napařovací misky s perforovaným dnem vymažte tukem.

Doba přípravy

Čím déle se korýši připravují, tím jsou tužší. Dodržujte uvedené doby přípravy.

Jestliže korýše vaříte ve šťávě nebo vývaru, uvedené doby přípravy o několik minut prodlužte.

Nastavení



korýši  | korýši | ... | příprava v páře

nebo

příprava v páře 

teplota: viz tabulka

doba přípravy: viz tabulka

	 [°C]	 [min]
krevety	90	3
garnáty	90	3
tygří krevety	90	4
krabi	90	3
langusty	95	10–15
krevety (shrimps)	90	3

 teplota /  doba přípravy

Mušle

Čerstvé mušle



Nebezpečí otravy!

Připravujte jen zavřené mušle. Mušle, které se vařením neotevřou, nejezte.

Čerstvé mušle nechte před vařením namočené několik hodin ve vodě, aby se zbavily případného písku. Potom mušle důkladně očistěte kartáčem, abyste odstranili ulpělá vlákna.

Hluboce zmrazené mušle

Hluboce zmrazené mušle rozmrazte.

Doba přípravy

Čím déle se mušle připravují, tím tvrdší je jejich maso. Dodržujte uvedené doby přípravy.

Nastavení



automatické programy  | mušle | ... | příprava v páře

nebo

příprava v páře 

teplota: viz tabulka

doba přípravy: viz tabulka

	 [°C]	 [min]
kachní mušle	100	2
srdečky	100	2
slávky	90	12
mušle svatého Jakuba	90	5
břítiky	100	2–4
Venušiny mušle	90	4

 teplota /  doba přípravy

Příprava v páře

Rýže

Rýže během vaření bobtná, proto se musí vařit v tekutině. Přijímání tekutiny a tím poměr rýže k tekutině se liší podle druhu.

Rýže přijme všechnu tekutinu použitou k vaření, takže se neztratí živiny.

Nastavení

automatické programy  | rýže | ... | příprava v páře

nebo

příprava v páře 

teplota: 100 °C

doba přípravy: viz tabulka

	poměr rýže : tekutina	 [min]
rýže basmati	1 : 1,5	15
rýže parboiled	1 : 1,5	23–25
kulatá rýže:		
mléčná rýže	1 : 2,5	30
rizoto	1 : 2,5	18–19
celozrnná rýže	1 : 1,5	26–29
divoká rýže	1 : 1,5	26–29

 doba přípravy

Nudle / těstoviny

Sušené těstoviny

Sušené nudle a těstoviny při vaření bobtnají, proto se musí vařit v tekutině. Nudle musí být v tekutině dobře ponořené. Při použití horké tekutiny je výsledek vaření lepší.

Prodlužte výrobcem udanou dobu přípravy asi o $\frac{1}{3}$.

Čerstvé těstoviny

Čerstvé nudle a těstoviny, například z chladicího boxu, nemusí bobtnat. Vařte je v tukem vymazané napařovací misce s perforovaným dnem.

Navzájem slepené nudle příp. těstoviny oddělte a rozložte je rovnoměrně v napařovací misce.

Nastavení

automatické programy  | těstoviny | ... | příprava v páře

nebo

příprava v páře 

teplota: 100 °C

doba přípravy: viz tabulka

čerstvé těstoviny	 [min]
gnocchi	2
halušky	1
ravioli	2
spätzle	1
tortellini	2
sušené těstoviny, ponořené ve vodě	
široké nudle	14
nudle do polévky	8

 doba přípravy

Příprava v páře

Knedlíky

Hotové knedlíky ve varném sáčku musí být dobře ponořené ve vodě, protože jinak i přes předchozí namočení nepřijmou dostatek vlhkosti a rozpadnou se.

Čerstvé knedlíky vařte ve vymazané napařovací misce s perforovaným dnem.

Nastavení

automatické programy  | těstoviny | ... | příprava v páře

nebo

příprava v páře 

teplota: 100 °C

doba přípravy: viz tabulka

	 [min]
knedlíky v páře	30
kynuté knedlíky	20
bramborové knedlíky ve varném sáčku	20
houskové knedlíky ve varném sáčku	18–20

 doba přípravy

Obilniny

Obilniny při vaření bobtnají, proto se musí vařit v tekutině. Poměr obilnin k tekutině závisí na druhu obilniny.

Obilniny se mohou vařit v celých zrnech nebo šrotované.

Nastavení

automatické programy  | obilniny | ... | příprava v páře

nebo

příprava v páře 

teplota: 100 °C

doba přípravy: viz tabulka

	poměr obilniny : tekutina	 [min]
amarant	1 : 1,5	15–17
bulgur	1 : 1,5	9
pražená špalda, celá	1 : 1	18–20
pražená špalda, šrotovaná	1 : 1	7
oves, celý	1 : 1	18
oves, šrotovaný	1 : 1	7
jáhly	1 : 1,5	10
polenta	1 : 3	10
quinoa	1 : 1,5	15
žito, celé	1 : 1	35
žito, šrotované	1 : 1	10
pšenice, celá	1 : 1	30
pšenice, šrotovaná	1 : 1	8

 doba přípravy

Příprava v páře

Luštěniny, sušené

Sušené luštěniny byste měli před vařením máčet nejméně 10 hodin ve studené vodě. Máčením budou stravitelnější a zkrátí se doba přípravy. Máčené luštěniny musí být při vaření ponořené v tekutině.

Čočka se nemusí namáčet.

U nemáčených luštěnin se musí respektovat určitý, na druhu závislý poměr luštěniny : tekutina.

Nastavení

automatické programy  | luštěniny | ... | příprava v páře

nebo

příprava v páře 

teplota: 100 °C

doba přípravy: viz tabulka

máčené	
	 [min]
fazole	
ledvinkové fazole	55–65
červené fazole (azuki)	20–25
černé fazole	55–60
pinto fazole	55–65
bílé fazole	34–36
hrách	
žlutý hrách	40–50
zelený hrách, loupaný	27

 doba přípravy

Příprava v páře

nemáčené		
	poměr luštěniny : tekutina	🕒 [min]
fazole		
ledvinkové fazole	1 : 3	130–140
červené fazole (azuki)	1 : 3	95–105
černé fazole	1 : 3	100–120
pinto fazole	1 : 3	115–135
bílé fazole	1 : 3	80–90
čočka		
hnědá čočka	1 : 2	13–14
červená čočka	1 : 2	7
hrách		
žlutý hrách	1 : 3	110–130
zelený hrách, loupaný	1 : 3	60–70

🕒 doba přípravy

Příprava v páře

Slepičí vejce

Chcete-li připravit vařená vejce, použijte napařovací misku s perforovaným dnem.

Vejce není nutno před vařením propichovat. Protože se pomalu zahřejí ve fázi roze-
hřívání, při přípravě v páře neprasknou.

Při přípravě vajec, například vaječné zavářky, vymažte tukem napařovací misky
s plným dnem.

Nastavení

automatické programy  | slepičí vejce | ... | příprava v páře

nebo

příprava v páře 

teplota: 100 °C

doba přípravy: viz tabulka

	 [min]
velikost S naměkko nahniličko natvrdo	3 5 9
velikost M naměkko nahniličko natvrdo	4 6 10
velikost L naměkko nahniličko natvrdo	5 6–7 12
velikost XL naměkko nahniličko natvrdo	6 8 13

 doba přípravy

Ovoce

Aby nedošlo ke ztrátě šťávy, měli byste ovoce připravovat v napařovací misce s plným dnem. Když ovoce připravujete v napařovací misce s perforovaným dnem, zasuňte pod ni misku s plným dnem. Ani tak neztratíte šťávu.

Tip: Zachycenou šťávu můžete použít na přípravu dortové polevy.

Nastavení

automatické programy  | ovoce | ... | příprava v páře

nebo

příprava v páře 

teplota: 100 °C

doba přípravy: viz tabulka

	 [min]
jablka, na kousky	1–3
hrušky, na kousky	1–3
třešně	2–4
mirabelky	1–2
nektarinky/broskve, na kousky	1–2
švestky	1–3
kdoule, na kostky	6–8
rebarbora, na kousky	1–2
angrešt	2–3

 doba přípravy

Příprava v páře

Příprava menu – manuální

Při přípravě menu vypněte redukci páry (viz kapitola "Nastavení – Redukce páry").

Příprava menu představuje přípravu různých potravin s různými dobami přípravy tak, aby vzniklo jedno jídlo, např. rybí filé z parmice s rýží a brokolicí. Potraviny se do parní trouby dávají postupně, aby byly hotové ve stejném okamžiku.

Výšková úroveň

Kapající (např. rybu) nebo barvící (např. červenou řepu) potraviny zasuňte přímo nad záchytnou misku nebo univerzální plech (podle modelu). Tak zabráníte přenosům chutí nebo zabarvení skapávající tekutinou.

Teplota

Teplota při přípravě menu musí být 100 °C, protože většina potravin se uvaří jen při této teplotě.

Když jsou pro potraviny doporučeny různé teploty, například pro filé z ryby druhu dorade 85 °C a pro brambory 100 °C, menu v žádném případě nepřipravujte s nižší z uvedených teplot.

Je-li pro potravinu doporučena teplota např. 85 °C, měli byste napřed vyzkoušet, jaký je výsledek, když se příprava provádí na 100 °C. Choulostivé druhy ryb s uvolněnou strukturou, například mořský jazyk a platýs, při 100 °C velmi ztuhnou.

Doba přípravy

Když zvýšíte doporučenou teplotu přípravy, musíte asi o $\frac{1}{3}$ zkrátit dobu přípravy.

Příklad

rýže	20 minut
parmice, filety	6 minut
brokolice	4 minuty

20 minut minus 6 minut = 14 minut
(1. doba přípravy: rýže)

6 minut minus 4 minuty = 2 minuty
(2. doba přípravy: parmice, filety)

zbytek = 4 minuty (3. doba přípravy: brokolice)

doby přípravy	20 min. rýže		
		6 min. filé	
			4 min. brokolice
nastavení	14 min.	2 min.	4 min.

Postup

- Nejprve dejte do ohřevného prostoru rýži.
- Nastavte 1. dobu přípravy, tedy 14 minut.
- Po uplynutí 14 minut dejte do parní trouby filé z parmice.
- Nastavte 2. dobu přípravy, tedy 2 minuty.
- Po uplynutí 2 minut dejte do parní trouby brokolici.
- Nastavte 3. dobu přípravy, tedy 4 minuty.

Sous-vide

Při tomto šetrném postupu přípravy se potraviny ve vakuovém obalu připravují pomalu a při nízkých, konstantních teplotách.

Díky vakuování se během přípravy neodpařuje vlhkost a zůstanou zachované všechny výživné a aromatické látky.

Výsledkem přípravy je rovnoměrně uvařené jídlo s intenzivní chutí.

Používejte jen čerstvé a bezvadné potraviny.

Dbejte na hygienické podmínky a udržení chladicího řetězce.

Používejte jen tepelně stabilní, vaření odolávající vakuové sáčky.

Nepřipravujte potraviny v prodejním obalu, např. vakuovaná hluboce zmrazená jídla, protože nemusel být použit vhodný vakuový sáček.

Vakuový sáček nepoužívejte opakovaně.

Pokrmu k přípravě vakuujte výhradně vakuovačem, který zajistí vysoký stupeň vakua 99,8 %.

Důležité informace k používání

Pro získání optimálního výsledku přípravy dbejte následujících upozornění:

- Používejte méně koření a bylinek než při běžné přípravě, protože jejich vliv na chuť připravovaného pokrmu je intenzivnější.
Pokrm můžete připravovat i nekořeněný a koření přidat až po přípravě.
- Přidáním soli, cukru a tekutin se zkrátí doba přípravy.
- Když přidáte potraviny obsahující kyselinu, jako je citron nebo ocet, bude připravený pokrm tužší.
- Nepoužívejte alkohol nebo česnek, protože by mohla vzniknout nepříjemná příchuť.
- Používejte jen vakuové sáčky odpovídající velikosti připravovaného pokrmu. Když je vakuový sáček příliš velký, může v něm zůstat příliš mnoho vzduchu.
- Pokud chcete připravovat více potravin v jednom vakuovém sáčku, uložte do něho potraviny vedle sebe.
- Pokud chcete provádět přípravu ve více vakuových sáčcích současně, položte sáčky vedle sebe na rošt.
- Doba přípravy závisí na tloušťce připravovaného pokrmu.
- Při vysoké teplotě anebo dlouhé době přípravy může dojít voda. Průběžně kontrolujte údaje na displeji.

- Během přípravy nechte zavřená dvířka. Otevřením dvířek se prodlouží proces přípravy a může to vést k jiným výsledkům přípravy.

Sous-vide

Tipy

- Tekutiny, například marinádu, před vakuováním zmrazte, aby nevytékaly z vakuového sáčku.
- Pro plnění ohněte ven okraje vakuového sáčku. Tak získáte čisté a bezvadné svary.
- Jestliže připravený pokrm nechcete sníst hned po přípravě, uložte ho bezprostředně po přípravě do ledové vody a pak ho skladujte při teplotě max. 3 °C. Tak zachováte jakost a chuť a prodloužíte trvanlivost.
- Po přípravě pokrmu vakuový sáček na všech stranách nastříhnete, abyste se k pokrmu lépe dostali.
- Maso a pevné druhy ryb (např. lososa) před podáváním velmi krátce a prudce orestujte. Tak se může rychle rozvinout aroma.
- Vývar nebo marinádu ze zeleniny, ryb nebo masa použijte na přípravu omáčky.
- Připravený pokrm podávejte na přehřátých talířích.

Postup

- Opláchněte pokrm k přípravě studenou vodou a osušte ho.
- Uložte pokrm k přípravě do vakuového sáčku a případně přidejte koření nebo tekutiny.
- Pokrm k přípravě vakuujte vakuovačem.
- Vakuově zabalený pokrm položte na rošt (při více sáčcích vedle sebe).
- Zvolte Sous-vide .
- Pokud je to potřeba, změňte navrhovanou teplotu.
- Nastavte dobu přípravy. Můžete vybrat dobu mezi 1 minutou a 10 hodinami.
- Proveďte případně další nastavení (viz kapitola "Obsluha – Rozšířená obsluha").
- Potvrďte pomocí OK.

připravovaný pokrm	přidání předem		🌡️ [°C]	🕒 [min]
	cukr	sůl		
ryby				
treska, filety tloušťky 2,5 cm		x	54	35
losos, filety tloušťky 3 cm		x	52	30
mořský dás, filety		x	62	18
candát, filety tloušťky 2 cm		x	55	30
zelenina				
růžičky květáku, střední až velké		x	85	40
dýně Hokkaido, hranolky		x	85	15
kedlubna, plátky		x	85	30
chřest, bílý, vcelku	x	x	85	22–27
sladké brambory, plátky		x	85	18
ovoce				
ananas, hranolky	x		85	75
jablka, plátky	x		80	20
banány baby, vcelku			62	10
broskve, půlené	x		62	25–30
rebarbora, na kousky			75	13
švestky, půlené	x		70	10–12
ostatní				
fazole, bílé, máčené v poměru 1 : 2 (fazole : tekutina)		x	90	240
krevety, oloupané a bez střívka		x	56	19–21
slepičí vejce, celé			65–66	60
svatojakubské mušle, vybrané			52	25
šalotka, vcelku	x	x	85	45–60
plněné sěpie			75	330

Sous-vide

připravovaný pokrm	přidání předem		🌡️ [°C]		🕒 [min]
	cukr	sůl	medium*	pro-pečené*	
maso					
kachní prsíčka, vcelku		x	66	72	35
vídeňský telecí tafelspitz, vcelku		x	57	61	360
jehněčí hřbet s kostí			58	62	50
steak z hovězích filet, tloušťka 4 cm			56	61	120
steak z hovězí kýty, tloušťka 2,5 cm			56	–	120
vepřové filety, vcelku		x	63	67	60

🌡️ teplota / 🕒 doba přípravy

* stupeň přípravy

Stupeň přípravy "propečené" odpovídá stupni s teplotou uvnitř pokrmu vyšší než "medium" (středně propečené), nejde ale o propečení v klasickém smyslu.

Ohřev

Potraviny se v parní troubě ohřívají šetrně, nevysychají a nedovaňují se. Ohřívají se rovnoměrně a nemusí se průběžně míchat.

Můžete ohřívát hotově naporcovaná jídla na talíři (maso, zelenina, brambory) stejně jako jednotlivé potraviny.

Varné nádoby

Malá množství lze ohřívát na talíři, větší množství v napařovací misce.

Doba

Počet talířů nebo napařovacích misek má vliv na dobu trvání.

Doba trvání uvedená v tabulce se vztahuje k průměrné porci připadající na talíř nebo napařovací misku. Při větších množstvích dobu trvání prodlužte.



Tipy

- Velké kusy jako pečínku neohřívejte vcelku, nýbrž po porcích jako jídlo na talíři.
- Kompaktní kusy jako plněnou papriku nebo roládu překrojte na poloviny.
- Obalované potraviny, např. řízky, nezůstanou křupavé.
- Štávy ohřívejte zvlášť. Výjimkou jsou jídla, která se připravují ve štávě (např. guláš).

Postup

- Přikryjte potraviny hlubokým talířem, fólií odolnou proti teplotě (do 100 °C) a páře nebo poklicí.
- Postavte talíře nebo tácy na zasunutý rošt.

Nastavení

speciální použití  | ohřev
nebo
příprava v páře 

teplota: 100 °C

čas: viz tabulka

	 [min]
přílohy (nudle, rýže atd.)	8–10
eintopf	8–10
rybí filé	6–8
maso	8–10
drůbež	8–10
zelenina	8–10
polévka	8–10
jídla na talíři	8–10

 doba

Speciální použití

Rozmrazování

Při rozmrazování v parní troubě dosáhnete značně kratších dob rozmrazování než při pokojové teplotě.

Teplota

Optimální teplota rozmrazování je 60 °C.

Výjimky: sekaná a zvěřina 50 °C.

Příprava/dodatečná úprava

Pro rozmrazování odstraňte případný obal.

Výjimky: Chléb a pečivo rozmrazujte v obalu, protože jinak přijme vlhkost a změkne.

Rozmrazené potraviny nechte po vyjmutí ještě nějakou dobu odstát při pokojové teplotě. Tato vyrovnávací doba je nutná, aby se teplo přeneslo rovnoměrně z vnějších částí dovnitř.

Napařovací misky

 **Nebezpečí salmonelózy!**
Tekutinu z rozmrazování masa a drůbeže vylijte. V žádném případě ji už nepoužívejte!

Při rozmrazování potravin, z nichž odkapává tekutina, jako je například drůbež, používejte napařovací misku s perforovaným dnem. Pod ni zasuňte záchytnou misku nebo univerzální plech (podle modelu). Tak nebude rozmrazovaná potravina ležet v tekutině z rozmrazování.

Potraviny, z nichž neodkapává tekutina, je možno rozmrazovat v napařovací misce s plným dnem.

Tipy

- Ryby nemusí být před přípravou úplně rozmrazené. Stačí, když dostatečně změkne povrch, aby přijal koření. Podle tloušťky na to stačí 2 až 5 minut.
- Kusové rozmrazované potraviny, jako jsou například bobuloviny a kousky masa, po polovině doby rozmrazování navzájem oddělte a rozložte.
- Již rozmrazené potraviny znovu nezmrázujte.
- Zmrazené hotové pokrmy rozmrazujte podle údajů na obalu.

Nastavení

speciální použití  | rozmrazování
nebo
příprava v páře 

teplota: viz tabulka

doba rozmrazování: viz tabulka

Speciální použití

rozmrazovaná potravina	množství	🌡️ [°C]	🕒 [min]	⌚ [min]
mléčné výrobky				
plátkový sýr	125 g	60	15	10
tvaroh	250 g	60	20–25	10–15
smetana	250 g	60	20–25	10–15
měkký sýr	100 g	60	15	10–15
ovoce				
jablečná kaše	250 g	60	20–25	10–15
kousky jablek	250 g	60	20–25	10–15
meruňky	500 g	60	25–28	15–20
jahody	300 g	60	8–10	10–12
maliny / rybíz	300 g	60	8	10–12
třešně	150 g	60	15	10–15
broskve	500 g	60	25–28	15–20
švestky	250 g	60	20–25	10–15
angrešt	250 g	60	20–22	10–15
zelenina				
zmrazená v bloku	300 g	60	20–25	10–15
ryby				
rybí filety	400 g	60	15	10–15
pstruzi	500 g	60	15–18	10–15
humři	300 g	60	25–30	10–15
krabi	300 g	60	4–6	5
hotové pokrmy				
maso, zelenina, příloha / ein- topf / polévky	480 g	60	20–25	10–15
maso				
pečeně, plátky	po 125–150 g	60	8–10	15–20
sekaná	250 g	50	15–20	10–15
sekaná	500 g	50	20–30	10–15
guláš	500 g	60	30–40	10–15

Speciální použití

rozmrazovaná potravina	množství	🌡️ [°C]	⌚ [min]	🕒 [min]
guláš	1000 g	60	50–60	10–15
játra	250 g	60	20–25	10–15
zaječí hřbet	500 g	50	30–40	10–15
srnčí hřbet	1000 g	50	40–50	10–15
řízek / kotleta / klobása	800 g	60	25–35	15–20
drůbež				
kuře	1000 g	60	40	15–20
kuřecí stehna	150 g	60	20–25	10–15
kuřecí řízký	500 g	60	25–30	10–15
krůtí stehna	500 g	60	40–45	10–15
pečivo				
pečivo z lístkového/kynutého těsta	–	60	10–12	10–15
pečivo / moučník z lístkového těsta	400 g	60	15	10–15
chléb / housky				
housky	–	60	30	2
žitný chléb, krájený	250 g	60	40	15
celozrnný chléb, krájený	250 g	60	65	15
bílý chléb, krájený	150 g	60	30	20

🌡️ teplota / ⌚ doba rozmrazování / 🕒 vyrovnávací doba

Zavařování

Používejte jen bezvadné, čerstvé potraviny bez otlačených a nahnílých míst.

Sklenice

Používejte jen bezvadné, čistě umyté sklenice a příslušenství. Můžete používat sklenice se šroubovacím víčkem i se skleněným víčkem a pryžovým těsněním.

Dbejte na to, aby byly sklenice stejně velké, aby se všechno zavařilo rovnoměrně.

Po naplnění zavařovanými potravinami očistěte okraje sklenic čistou utěrkou a horkou vodou a sklenice uzavřete.

Ovoce

Ovoce pečlivě přeberte, krátce, ale důkladně opláchněte a nechte okapat. Bobuloviny oplachujte velmi opatrně, jsou velmi choulostivé na pomačkání.

Odstraňte případné slupky, stopky, jádra nebo pecky. Větší ovoce nakrájejte. Např. jablka nakrájejte na měsíčky.

Větší peckoviny (švestky, meruňky) několikrát propíchněte vidličkou nebo špejlí, protože jinak prasknou.

Zelenina

Zeleninu umyjte, očistěte a nakrájejte.

Zeleninu před zavařováním předvařte, aby si zachovala svoji barvu (viz kapitola "Blanšírování").

Množství náplně

Sklenice naplňte potravinami jen volně až maximálně 3 cm pod okraj. Kdybyste potraviny natlačili, zničily by se buněčné stěny. Sklenicí lehce klepněte na utěrku,

aby se obsah lépe rozložil. Naplňte sklenice nálevem. Zavařované potraviny musí být ponořené.

Na ovoce používejte nálev z cukru, na zeleninu libovolně solný nebo octový nálev.

Maso a uzeniny

Maso před zavařováním připravte tak, aby bylo téměř hotové. Na naplnění vezměte základ z pečeně, který můžete nastavit vodou, nebo vývar, ve kterém se maso vařilo. Dbejte na to, aby nebyl zamaštěný okraj sklenice.

Uzeninami plňte sklenice jen do poloviny, protože se hmota během zavařování zvedne.

Tipy

- Využívejte dohřívání tak, že sklenice vyjmete z ohřevného prostoru až 30 minut po vypnutí.
- Nechte sklenice asi 24 hodin pomalu chladnout přikryté utěrkou.

Speciální použití

Postup

- Zasuňte rošt do nejnižší výškové úrovně.
- Postavte stejně velké sklenice na rošt. Sklenice se nesmí navzájem dotýkat.

Nastavení

speciální použití  | zavařování

nebo

příprava v páře 

teplota: viz tabulka

doba zavařování: viz tabulka

zavařovaná potravina	🌡️ [°C]	🕒* [min]
bobuloviny		
rybíz	80	50
angrešt	80	55
brusinky	80	55
peckoviny		
třešně	85	55
mirabelky	85	55
švestky	85	55
broskve	85	55
ryngle	85	55
jádrové ovoce		
jablka	90	50
jablečná kaše	90	65
kdoule	90	65
zelenina		
fazole	100	120
tlusté fazole	100	120
okurky	90	55
červená řepa	100	60

Speciální použití

zavařovaná potravina	🌡️ [°C]	🕒* [min]
maso		
předvařené	90	90
pečené	90	90

🌡️ teplota / 🕒 doba zavařování

* Uvedené doby se vztahují ke sklenicím o objemu 1,0 litru. U sklenic o objemu 0,5 litru se doba zkracuje o 15 minut, u sklenic o objemu 0,25 litru o 20 minut.

Speciální použití

Odšťavňování

Ve své parní troubě můžete odšťavňovat měkké a středně tvrdé ovoce.

K získání šťávy je nejvhodnější přezrálé ovoce; čím je ovoce zralejší, tím více šťávy získáte a bude aromatictější.

Příprava

Ovoce určené k odšťavňování přeberte a umyjte. Poškozená místa vykrájejte.

Stopky hroznů vína a višňi odstraňte, protože obsahují hořké látky. Bobuloviny zbavovat stopek nemusíte.

Velké plody jako jablka nakrájejte na kostky velikosti asi 2 cm. Čím tvrdší je ovoce případně zelenina, na tím menší kousky byste je měli nakrájet.

Tipy

- Pro úpravu chutě smíchejte sladké ovoce s trpkým.
- U většiny druhů ovoce se zvýší množství šťávy a zlepší aroma, když k ovoci přidáte cukr a necháte je tak několik hodin odležet. Na 1 kg sladkého ovoce doporučujeme 50–100 g cukru, na 1 kg trpkého ovoce 100–150 g cukru.
- Jestliže chcete získanou šťávu uchovávat, slijte ji horkou do čistých lahví a lahve ihned uzavřete.

Postup

- Položte připravené ovoce do napařovací misky s perforovaným dnem.
- Umístěte pod ni napařovací misku s plným dnem nebo záchytnou misku, abyste zachytili šťávu.

Nastavení

příprava v páře 

teplota: 100 °C

čas: 40–70 minut

Příprava menu

Můžete zvolit až tři složky, např. rybu s přílohou a zeleninou.

Různé složky můžete volit v libovolném pořadí. Parní trouba provede automaticky setřídění podle délky doby přípravy: nejprve se musí vkládat potravina s nejdelsí dobou přípravy.

Funkce **hotové v a start v** nejsou u přípravy menu nabízeny.

Postup

- Zapněte parní troubu.
- Naplňte zásobník na vodu a zasuňte ho až na doraz.
- Zasuňte případně záchytnou misku / univerzální plech (podle modelu).
- Zvolte speciální použití  | příprava menu.
- Zvolte požadovanou potravinu.

V závislosti na potravine následují po výběru dotazy na velikost a stupeň uvaření.

- Zvolte příp. zadejte požadované hodnoty a případně je potvrďte pomocí OK.
- Zvolte přidat potraviny.
- Zvolte požadovanou potravinu a pokračujte jako u první potraviny.
- Postup případně opakujte pro třetí potravinu.

Po potvrzení pomocí spustit přípravu menu se na displeji objeví potravina, která se má vložit. Po skončení fáze rozehrátí se zobrazí, ve kterém

okamžiku se má vložit další potravina. Tento postup se případně opakuje pro třetí potravinu.

Menu můžete sestavit i z potravin, které nejsou uvedené. Pokyny k tomu naleznete v kapitole "Příprava menu – manuální".

Speciální použití

Výroba jogurtu

Potřebujete mléko a jako startovací kulturu jogurt nebo jogurtový ferment, např. z prodejny zdravé výživy.

Používejte přírodní jogurt s živými kulturami a bez přísad. Tepelně zpracovaný jogurt není vhodný.

Jogurt musí být čerstvý (krátká doba skladování).

K přípravě jogurtu se hodí nechlazené trvanlivé mléko i čerstvé mléko. Trvanlivé mléko lze použít bez dalšího ošetření. Čerstvé mléko se musí nejprve zahřát na 90 °C (nevařit!) a potom ochladit na 35 °C. Při použití čerstvého mléka bude jogurt o něco tužší než s trvanlivým mlékem.

Jogurt a mléko musí mít stejný obsah tuku.

Sklenicemi se v době kysání nesmí pohybovat nebo třást.

Když je jogurt hotový, musíte ho ihned vychladit v chladničce.

Tuhost, obsah tuku a kultury použité ve startovacím jogurtu ovlivňují konzistenci jogurtu z domácí výroby. Jako startovací jogurt se ne všechny jogurty hodí stejně.

Možné příčiny špatných výsledků

Jogurt není tuhý:

špatné skladování startovacího jogurtu, byl přerušen chladicí řetězec, byl poškozený obal, nebylo dostatečně zahřáté mléko.

Vysrážela se tekutina:

pohybovalo se sklenicemi, jogurt nebyl dostatečně rychle ochlazen.

Jogurt je krupicovitý:

mléko bylo zahřáto na příliš vysokou teplotu, mléko nebylo bezvadné, mléko a startovací jogurt nebyly rovnoměrně promíchány.

Tip: Při použití jogurtového fermentu se jogurt může vyrábět ze směsi mléka a smetany. Smíchejte $\frac{3}{4}$ litru mléka s $\frac{1}{4}$ litrem smetany.

Postup

- Promíchejte 100 g jogurtu s 1 litrem mléka nebo vytvořte směs jogurtového fermentu podle návodu na obalu.
- Naplňte sklenice mléčnou směsí a uzavřete je.
- Postavte uzavřené sklenice do napařovací misky nebo na rošt. Sklenice se nesmí navzájem dotýkat.
- Postavte sklenice ihned po uplynutí doby přípravy do chladničky. Sklenicemi přitom zbytečně nepohybujte.

Nastavení

automatické programy  | speciál | výroba jogurtu

nebo

příprava v páře 
teplota: 40 °C
čas: 5:00 hodin

Kynutí těsta

Postup

- Připravte těsto podle receptu.
- Přikryjte mísu s těstem a postavte ji na rošt.

Nastavení

speciální použití  | kynutí těsta
čas: podle údaje v receptu

nebo

příprava v páře 
teplota: 40 °C
čas: podle údaje v receptu

Speciální použití

Rozpouštění želatiny

Postup

- Máčejte **listovou želatinu** 5 minut v míse se studenou vodou. Želatina musí být dobře ponořená ve vodě. Želatinu vymačkejte a vylijte vodu z mísy. Vymačkanou želatinu vraťte do mísy.
- **Mletou želatinu** dejte do mísy a přidejte tolik vody, kolik je uvedeno na obalu.
- Přikryjte nádobí a postavte je na rošt.

Nastavení

automatické programy  | speciál | rozpustit želatinu

nebo

příprava v páře 

teplota: 90 °C

čas: 1 minuta

Rozpouštění čokolády

V parní troubě můžete rozpouštět všechny druhy čokolády.

Postup

- Čokoládu nalámejte. Dejte polevu v neotevřeném obalu do napařovací misky s perforovaným dnem.
- Větší množství dejte do napařovací misky s plným dnem a menší množství do šálku nebo misky.
- Přikryjte napařovací misku příp. nádobu fólií odolnou proti teplotě (do 100 °C) a páře nebo poklicí.
- Větší množství v průběhu několikrát zamíchejte.

Nastavení

automatické programy  | speciál | rozpustit čokoládu

nebo

příprava v páře 

teplota: 65 °C

čas: 20 minut

Loupání potravin

Postup

- Nakrojte potraviny jako rajčata, nektarinky atd. do kříže u lodyhy. Tak se dá slupka lépe stáhnout.
- Dejte potraviny do napařovací misky s perforovaným dnem.
- Mandle ihned po vyjmutí prudce ochlaďte studenou vodou. Jinak by se nedaly oloupat.

Nastavení

příprava v páře 
teplota: 100 °C
čas: viz tabulka

potravina	 [min]
meruňky	1
mandle	1
nektarinky	1
paprika	4
broskve	1
rajčata	1

 doba

Konzervování jablek

Skladovatelnost neošetřených jablek lze prodloužit. Při optimálním skladování v suché, chladné a dobře větrané místnosti je trvanlivost 5 až 6 měsíců. To je možné jen s jablky, nikoli s jinými druhy jádrového ovoce.

Nastavení

automatické programy  | ovoce | jablka | vcelku | konzervování

nebo

příprava v páře 
teplota: 50 °C
doba konzervování: 5 minut

Speciální použití

Blanšírování

Zelenina, která se má zmrazovat, by se měla napřed předvařit. Zůstane tak lépe zachována kvalita potravin během jejich skladování ve zmrazeném stavu.

U zeleniny, která se před dalším zpracováním předvaňuje, zůstane lépe zachována barva.

Postup

- Položte připravenou zeleninu do napařovací misky s perforovaným dnem.
- Po předvaření dejte zeleninu do ledové vody, aby se rychle ochladila. Nechte ji pak dobře okapat.

Nastavení

speciální použití  | blanšírování

nebo

příprava v páře 

teplota: 100 °C

doba blanšírování: 1 minuta

Dušení cibule

Dušení znamená vaření ve vlastní šťávě příp. s přidáním trochy tuku.

Postup

- Cibule nakrájejte a dejte je s trochou másla do napařovací misky s plným dnem.
- Přikryjte napařovací misku příp. nádobu fólií odolnou proti teplotě (do 100 °C) a páře nebo poklicí.

Nastavení

automatické programy  | speciál |
dušená cibulka

nebo

příprava v páře 

teplota: 100 °C

doba dušení: 4 minuty

Škvaření sádla

Škvarky nebudou osmahnuté (křupavé).

Postup

- Dejte špek (nakrájený na kostky, proužky nebo plátky) do napařovací misky s plným dnem.
- Přikryjte napařovací misku fólií odolnou proti teplotě (do 100 °C) a páře nebo poklicí.

Nastavení

speciál  | speciál | škvařit špek

nebo

příprava v páře 

teplota: 100 °C

čas: 4 minuty

Dezinfekce nádobí

Nádobí a kojenecké láhve sterilizované v parní troubě jsou po proběhnutí programu sterilní ve smyslu známého vyvařování. Předem ale zkontrolujte podle údajů výrobce, zda jsou všechny součásti odolné proti teplotě (do 100 °C) a páře.

Rozeberte kojenecké láhve na jednotlivé díly. Sestavte láhve znovu až poté, co jsou úplně suché. Jen tak se dá zabránit opakovanému vzniku choroboplodných zárodků.

Postup

- Umístěte všechny díly do napařovací misky s perforovaným dnem tak, aby se navzájem nedotýkaly (naležato nebo otvorem dolů). Tak může horká pára nerušeně proudit kolem jednotlivých dílů.
- Zasuňte napařovací misku do nejnižší výškové úrovně.

Nastavení

speciální použití  | dezinfekce nádobí

čas: 1 minuta až 10 hodin

nebo

příprava v páře 

teplota: 100 °C

čas: 15 minut

Speciální použití

Nahřívání vlhkých ubrousků/ ručníků

Postup

- Ubrousky/ručníky navlhčete a pevně srolujte.
- Položte ubrousky/ručníky vedle sebe do napařovací misky s perforovaným dnem.

Nastavení

automatické programy  | speciál | nahřát vlhké ubrousky

nebo

příprava v páře 

teplota: 70 °C

čas: 2 minuty

Rozpouštění medu

Postup

- Víčko mírně odšroubujte a postavte sklenici do napařovací misky s perforovaným dnem.
- Med v průběhu jednou zamíchejte.

Nastavení

automatické programy  | speciál | rozpustit med

nebo

příprava v páře 

teplota: 60 °C

čas: 90 minut (nezávisle na velikosti sklenice nebo množství medu ve sklenici)

Příprava vaječné zavářky

Postup

- Smíchejte 6 vajec s 375 ml mléka (nevyšlehat na pěnu).
- Směs vajec s mlékem okořeňte a dejte do máslem vymazané napařovací misky s plným dnem.

Nastavení

příprava v páře 

teplota: 100 °C

doba přípravy: 4 minuty

Vyvolání menu "nastavení"

Nacházíte se v hlavním menu.

- Zvolte  nastavení.

Nyní můžete zkontrolovat nebo změnit nastavení.

Nastavení lze měnit jen tehdy, když neprobíhá příprava pokrmu.

Změna a uložení nastavení

- Zvolte  nastavení.
- Táhněte na displeji, dokud se neobjeví požadované nastavení, a stiskněte je.

Aktuálně vybraná nastavení poznáte podle barevného rámečku.

- Táhněte na displeji, dokud se neobjeví požadovaná volba, a stiskněte ji.
- Potvrďte pomocí OK.

Nastavení se uloží.

Nastavení

Přehled nastavení

položka menu	možná nastavení
jazyk 	... / deutsch / english / ... země
denní čas	zobrazení zap. / vyp. * / noční vypnutí znázornění analogový * / digitální časový formát 24 h * / 12 h (am/pm) nastavit
datum	
osvětlení	zap. / "zapnout" na 15 vteřin *
úvodní displej	hlavní menu automatické programy speciální použití MyMiele vlastní programy
jas	■■■■■====
hlasitost	signální tóny tón tlačítek uvítací melodie zap. * / vyp.
jednotky	hmotnost g * / lb / lb/oz teplota °C * / °F
udržování teploty	zap. / vyp. *
redukce páry	zap. * / vyp.
navrhované teploty	
zabezpečení	zablokování zprovoznění zap. / vyp. * zablokování tlačítek zap. / vyp. *
tvrdost vody	měkká střední tvrdá *

položka menu	možná nastavení
prodejce	výstavní režim zap. / vyp. *
nastavení z výroby	nastavení vlastní programy navrhované teploty MyMiele



* nastavení z výroby

Nastavení

Sprache

Můžete nastavit svůj národní jazyk a svoji zemi.

Po výběru a potvrzení se na displeji ihned objeví požadovaný jazyk.



Tip: Pokud jste nedopatřením zvolili jazyk, jemuž nerozumíte, řiďte se symbolem  pro opětovný návrat do submenu jazyk .

Denní čas



Zobrazení

Zvolte způsob zobrazení denního času při vypnuté parní troubě:

– zap.

Denní čas se na displeji zobrazuje stále. Výběrem příslušného senzorového tlačítka můžete přímo zapínat a vypínat osvětlení  a používat funkci alarm + kuchyňský budík .

– vyp.

Displej je pro úsporu energie vypnutý. Než budete moci parní troubu používat, musíte ji zapnout. To platí i pro osvětlení  a funkci alarm + kuchyňský budík .

– noční vypnutí

Pro úsporu energie se denní čas na displeji zobrazuje jen od 5 hodin do 23 hodin. Ve zbývajících dobách je displej vypnutý.

Znázornění

Denní čas si můžete nechat zobrazovat jako analogový (v podobě hodin s ciferníkem) nebo digitální (hod:min). Při digitálním zobrazení se na displeji zobrazuje navíc datum.

Formát času

Můžete si zvolit formát denního času:

– 24 h

Denní čas se zobrazuje v 24hodinovém formátu.

– 12 h (am/pm)

Denní čas se zobrazuje v 12hodinovém formátu.

Nastavení

Nastavujete hodiny a minuty.

Po výpadku proudu se znovu zobrazuje aktuální denní čas. Parní trouba si tuto informaci ukládá asi na 200 hodin.

Synchronizace

Tato položka menu se zobrazuje jen tehdy, když máte k dispozici systém Miele@home (viz samostatný návod k obsluze).

Datum

Nastavujete datum.

Datum se zobrazuje při vypnuté parní troubě jen při nastavení denní čas | znázornění | digitální.

Osvětlení

– zap.

Osvětlení ohřevného prostoru je zapnuté během celé přípravy pokrmu.

– "zapnout" na 15 vteřin

Osvětlení ohřevného prostoru se během přípravy pokrmu po 15 sekundách vypne. Výběrem  je znovu na 15 sekund zapnete.

Spouštěcí obrazovka

Z výroby se při zapnutí parní trouby zobrazuje hlavní menu. Místo něho můžete jako spouštěcí obrazovku zvolit také např. přímo automatické programy nebo záznamy v MyMiele.

Jas

Jas displeje se znázorňuje pruhem tvořeným sedmi segmenty.



■ Pro změnu jasu zvolte tmavší nebo světlejší.

Hlasitost

Signální tóny

Hlasitost se znázorňuje pruhem tvořeným sedmi segmenty.



Když jsou všechny segmenty vyplněné, je zvolená maximální hlasitost. Když není vyplněný žádný segment, je tón vypnutý.

■ Pro změnu hlasitosti zvolte tišší nebo hlasitější.

■ Pro zapnutí nebo vypnutí signálních tónů zvolte zap. nebo vyp..

Tón tlačítek

Hlasitost se znázorňuje pruhem tvořeným sedmi segmenty.



Když jsou všechny segmenty vyplněné, je zvolená maximální hlasitost. Když není vyplněný žádný segment, je tón vypnutý.

■ Pro změnu hlasitosti zvolte tišší nebo hlasitější.

■ Pro zapnutí nebo vypnutí tónu tlačítek zvolte zap. nebo vyp..

Uvítací melodie

Můžete vypnout nebo zapnout melodii, která zní při stisknutí tlačítka zap./ vyp. .

Nastavení

Jednotky

Hmotnost

- g

Hmotnost jídel v automatických programech se nastavuje v gramech.

- lb

Hmotnost jídel v automatických programech se nastavuje v librách.

- lb/oz

Hmotnost jídel v automatických programech se nastavuje v librách/uncích.

Teplota

- °C

Teplota se zobrazuje ve stupních Celсия.



- °F

Teplota se zobrazuje ve stupních Fahrenheitita.

Udržování teploty

Uvědomte si, že se choulostivá jídla, zejména ryby, mohou při udržování teploty dovařit.

- zap.

V provozním způsobu příprava v páře  je funkce udržování teploty aktivovaná, když se vaří s teplotou asi od 80 °C. Když jídla po přípravě nevyjmete z parní trouby, asi po 5 minutách začne tato funkce. Na displeji se zobrazuje udržování teploty a jídla jsou asi 15 minut zahřívána při teplotě 70 °C. Otevřením dvířek nebo dotykem displeje nebo  se fáze udržování teploty ukončí.

- vyp.

Funkce udržování teploty je vypnutá.

Redukce páry

– zap.

Když se připravuje pokrm při teplotě asi od 80 °C, krátce před koncem doby přípravy se automaticky pootevřou dvířka parní trouby. Funkce způsobí, že při otevření dvířek neunikne tolik páry. Dvířka se zavřou opět automaticky.

– vyp.

Když je redukce páry vypnutá, tak se automaticky vypne také funkce udržování teploty. Při vypnuté redukci páry vystoupí při otevření dvířek velké množství páry.

Navrhované teploty

Když často pracujete s odlišnými teplotami, má smysl navrhované teploty změnit.

Jakmile vyvoláte tuto položku menu, objeví se výběrový seznam provozních způsobů.

■ Zvolte požadovaný provozní způsob.

Objeví se navrhovaná teplota a současně teplotní rozsah, ve kterém ji můžete měnit.

■ Změňte navrhovanou teplotu.

■ Potvrďte pomocí OK.

Nastavení

Zabezpečení

Zablokování zprovoznění

Zablokování zprovoznění brání neúmyslnému zapnutí parní trouby.

Kuchyňský budík nebo alarm můžete nadále ihned nastavit i při aktivovaném zablokování zprovoznění.

Po výpadku proudu zůstane zablokování zprovoznění zachované.

– zap.

Zablokování zprovoznění se aktivuje. Než budete moci parní troubu po zapnutí používat, nejméně 6 sekund stiskněte symbol .

– vyp.

Zablokování zprovoznění je deaktivované. Parní troubu můžete používat jako obvykle.

Zablokování tlačítek

Zablokování tlačítek brání neúmyslnému vypnutí nebo změně přípravy pokrmu.

– zap.

Zablokování tlačítek je aktivované. Než budete moci použít některou funkci, nejméně na 6 sekund stiskněte symbol . Zablokování tlačítek se pak na krátkou dobu deaktivuje.

– vyp.

Zablokování tlačítek je deaktivované. Tlačítka ihned reagují na dotyk.

Tvrdość vody

Parní trouba je z výroby nastavená na tvrdost vody tvrdá. Aby trouba bezvadně fungovala a byla ve správném okamžiku odvápněna, musíte nastavit tvrdost místní vody. Čím je voda tvrdší, tím častěji musí být parní trouba odvápněna.

– měkká

< 8,4 °dH, < 1,5 mmol/l

– střední

8,4–14 °dH, 1,5–2,5 mmol/l



– tvrdá

> 14 °dH, > 2,5 mmol/l

Informace pro zkušební ústavy

Zkušební jídla pro přípravu v páře

Zkoušky provádět podle popisu v návrhu "Elektrické sporáky, varné desky, pečicí trouby a přístroje na grilování pro domácí použití – postupy měření užitečných vlastností" (DIN EN 50304 / DIN EN 60350) návrh odstavce "Parní trouby a kombinované parní trouby".

zkušební jídlo	napařovací miska	množství [g]	 ¹	 ² [°C]	 [min]
přidání páry					
brokolice (8.1)	1x DGGL 8	max.	libovolně	100	3
rozložení páry					
brokolice (8.2)	1x DGGL 8	300	libovolně	100	3
výkon při maximálním naplnění					
hrách (8.3)	2x DGGL 1	á 750	2, 4 ³	100	4
	2x DGGL 8	á 1000			

 výšková(é) úroveň (úrovně) odspodu /  teplota /  doba přípravy

- ¹ Zasuňte vždy záchytnou misku do nejnižší výškové úrovně.
- ² Dejte zkušební jídlo do studeného ohřevného prostoru (než začne fáze rozehrátí).
- ³ Do výškové úrovně zasuňte vždy 1x DGGL1 a 1x DGGL 8 za sebou.
- ⁴ Zkouška je skončena, když je teplota na nejstudenějším místě 85 °C.

Pokyny k čištění a ošetřování



Nebezpečí úrazu!

Pára z parního čisticího zařízení se může dostat k součástem pod napětím a vyvolat zkrat.

Na čištění parní trouby nikdy nepoužívejte parní čisticí zařízení.

Když použijete nevhodné čisticí prostředky, mohou se všechny povrchy zbarvit nebo změnit. Na čištění používejte výhradně běžné mycí prostředky pro domácnost.

Všechny povrchy jsou choulostivé na poškrábání. U skleněných ploch mohou vést škrábance případně k rozbití.

Odstraňte ihned zbytky čisticích prostředků.

Nepoužívejte alifatické čisticí nebo mycí prostředky obsahující uhlovodíky. Mohla by zduřet těsnění.

Nechte parní troubu před každým čištěním vychladnout.

- Vyčistěte a osušte parní troubu a příslušenství po každém použití.
- Dvířka přístroje zavřete až poté, co bude úplně suchý ohřevný prostor.

Pokud nepoužívanou parní troubu na delší dobu odstavíte, ještě jednou ji prosím důkladně vyčistěte, abyste zabránili vytváření pachů atd. Nechte pak otevřená dvířka přístroje.

Čištění a ošetřování

Čelní strana parní trouby

Nevhodné čisticí prostředky

Abyste nepoškodili povrch, vyhýbejte se při čištění těmto prostředkům:

- čisticí prostředky obsahující sodu, čpavek, kyseliny nebo chloridy,
- čisticí prostředky rozpouštějící vodní kámen,
- drhnoucí čisticí prostředky, např. prášek na drnutí, tekutý písek, odírací houbičky,
- čisticí prostředky obsahující rozpouštědla,
- čisticí prostředky na nerez,
- čisticí prostředky na myčky nádobí,
- čisticí prostředky na sklo,
- čisticí prostředky na sklokeramické varné desky,
- tvrdé odírací kartáče a houbičky (např. houbičky na hrnce, upotřebené houbičky obsahující ještě zbytky drhoucích prostředků),
- odstraňovače nečistot,
- ostré kovové škrabky,
- ocelové vlny,
- nerezové spirály,
- bodové čištění mechanickými čisticími prostředky,
- sprej na pečicí trouby.

- Čistěte čelní stěnu čistou houbovou utěrkou, mycím prostředkem na ruční mytí a teplou vodou. Na čištění můžete použít také čistou, vlhkou utěrku z mikrovlákna bez čisticího prostředku.
- Osušte čelní stěnu po každém čištění měkkou utěrkou.

Ohřevný prostor

- **Odstraňte:**
 - kondenzát, který se dá dobře setřít houbičkou nebo houbovou utěrkou,
 - mírná tuková znečištění houbovou utěrkou, mycím prostředkem na ruční mytí a teplou vodou.

Topné těleso ve dně se po delším používání může zabarvit skapávajícími tekutinami.

- Odstraňte zabarvení topného tělesa ve dně čisticím prostředkem Miele na sklokeramiku a nerez ocel (viz kapitola "Příslušenství k dokoupení").
- Po každém čištění otírejte čistou vodou, dokud nebudou odstraněny všechny zbytky čisticích prostředků.
- Po vytření osušte ohřevný prostor a vnitřní stranu dvířek utěrkou.

Těsnění dvířek je konstrukčně koncipováno na celou dobu životnosti přístroje. Pokud je však nutné je vyměnit, zavolejte servisní službu (viz konec tohoto návodu k obsluze).

Automatický otvírač dvířek

Dbejte na to, aby se otvírač dvířek nezalepil zbytky jídel.

- Otřete znečištění na otvírači dvířek **ihned** čistou houbovou utěrkou, mycím prostředkem na ruční mytí a teplou vodou.
- Po každém čištění otírejte čistou vodou, dokud nebudou odstraněny všechny zbytky čisticích prostředků.

Zásobník na vodu

- Zásobník na vodu po každém použití vyjměte a vyprázdněte.
- Zásobník na vodu ručně vypláchněte a potom ho usušte, abyste zabránili tvorbě vápenatých usazenin.

Příslušenství

Všechny součásti příslušenství jsou vhodné pro mytí v myčce nádobí.

Záchytná miska, rošt, napařovací misky

- Po každém použití umyjte a usušte záchytnou misku, rošt a napařovací misky.
- Odstraňte namodralá zabarvení napařovacích misek čisticím prostředkem Miele na sklokeramiku a nerez ocel (viz kapitola "Příslušenství k dokoupení") nebo octem.
- Umyjte napařovací misky po použití čisticího prostředku čistou vodou, abyste odstranili všechny jeho zbytky.

Čištění a ošetřování

Postranní mřížky

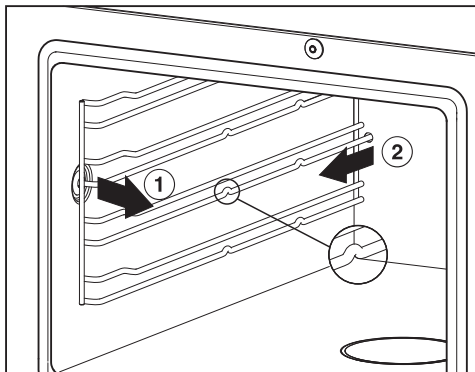

- Vytáhněte postranní mřížky nejprve na boku ①, potom vzadu ②.
- Umyjte mřížky v myčce nádobí nebo čistou houbovou utěrkou, prostředkem na ruční mytí a teplou vodou.
- Po umytí postranní mřížky opět pevně zatlačte. Při nasazování mřížek dbejte na to, aby byly správně zastrčené (viz obrázek).

Když postranní mřížky nebudou správně zastrčené, nebudou chráněné proti vyklopení a vytažení. Kromě toho se může při zasouvání napařovacích misek poškodit teplotní čidlo.

Odvápňování

Na odvápňování Vám doporučujeme používat odvápňovací tablety Miele (viz "Příslušenství k dokoupení"). Byly vyvinuty speciálně pro výrobky Miele pro optimalizaci procesu odvápňování. Jiné odvápňovací prostředky, které kromě kyseliny citronové obsahují i jiné kyseliny a/nebo jiné nežádoucí látky, jako jsou např. chloridy, by mohly poškodit výrobek. Kromě toho by při nedodržení koncentrace odvápňovacího roztoku nebylo možné zaručit požadovaný účinek.

Odvápňovací roztok obsahuje kyselinu.

Když se odvápňovací roztok dostane na madlo dvířek nebo kovové panely, mohou se vytvořit skvrny.

Odvápňovací prostředek ihned utřete.

Parní trouba musí být po určité době provozu odvápňena. Když je dosaženo okamžiku pro odvápňení, tak se na displeji zobrazuje počet zbývajících příprav pokrmů. Po posledním zbývajícím procesu přípravy s párou se parní trouba zablokuje.

Doporučujeme odvápňit parní troubu předtím, než se zablokuje.

Zásobník na vodu se v průběhu procesu musí vyprazdňovat, vyplachovat a plnit čerstvou vodou.

Funkce hotové v a start v nejsou při odvápnění nabízeny.

- Zapněte parní troubu a zvolte odvápnění .

Na displeji se objeví upozornění:

- Naplňte zásobník na vodu až po značku  studenou vodou a přidejte 2 odvápnovací tablety Miele.
- Zasuňte zásobník na vodu až na doraz.
- Potvrďte pomocí OK.

Na displeji se objeví zbývající doba. Spustí se proces odvápnění.

Proces odvápnění lze předčasně ukončit jen během prvních 6 minut. Před ukončením odvápnění přístroj v žádném případě nevypínejte, protože byste pak proces museli spustit znovu.

Zásobník na vodu se v průběhu procesu musí vypláchnout a naplnit čerstvou vodou.

- Řiďte se pokyny na displeji.

Když proces odvápnění skončí, objeví se na displeji odpovídající upozornění.

Po odvápnění

- Vypněte parní troubu.
- Vyjměte, vyprázdněte a usušte zásobník na vodu.
- Osušte ohřevný prostor.
- Dvířka přístroje zavřete až poté, co bude úplně suchý ohřevný prostor.

Čištění a ošetřování

Dvířka

Vysazení

- Připravte pro dvířka vhodnou odkládací plochu, např. měkkou utěrku.

Než je možné vysadit dvířka, musíte nejprve odjistit blokovací třmeny na obou pantech dvířek.

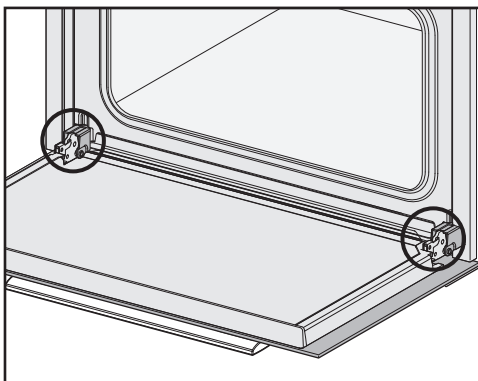

- Úplně otevřete dvířka.

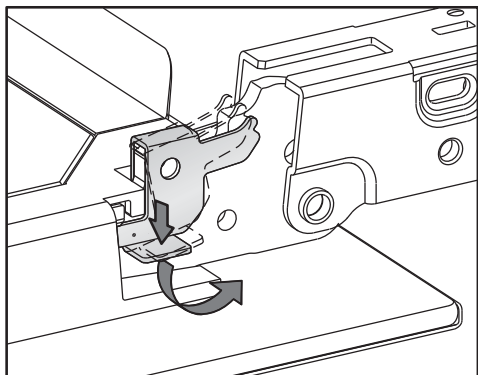

- Pro odjištění otočte blokovací třmeny na obou pantech dvířek až na doraz do šikmé polohy.

! Hrozí nebezpečí poranění držáky dvířek!

Držáky dvířek se vrátí k parní troubě. Dvířka v žádném případě netáhněte od držáků do vodorovné polohy.

- Zavřete dvířka až na doraz.

Hrozí nebezpečí poškození dvířek!

Mohlo by se ulomit madlo dvířek a mohla by se poškodit skla dvířek.

Nezvedejte dvířka za madlo.

Dávejte pozor, aby se dvířka při odnímání nevzpříčila.

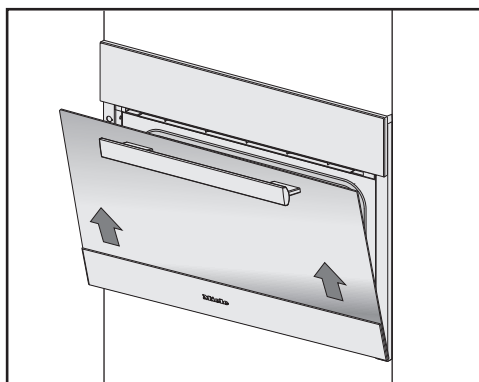

- Uchopte dvířka na bocích a rovnoměrně je zešikma vytáhněte nahoru z držáků.
- Položte dvířka na připravenou odkládací plochu.

Nasazení

Hrozí nebezpečí poškození dvířek!
Dávejte pozor, aby se dvířka při nasazování nevzpříčila.

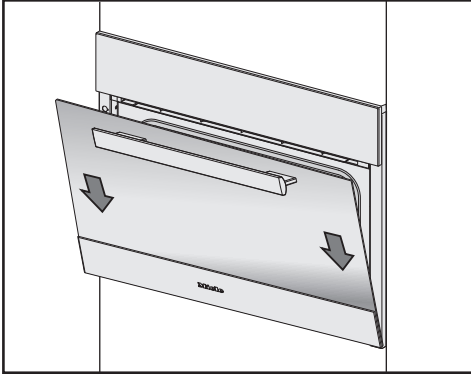

- Nasadte dvířka na držáky.

Hrozí nebezpečí poškození dvířek!
Když nejsou zajištěné blokovací třmeny, mohou se dvířka uvolnit z držáků a poškodit.
Po nasazení blokovací třmeny bezpodmínečně zajistěte.

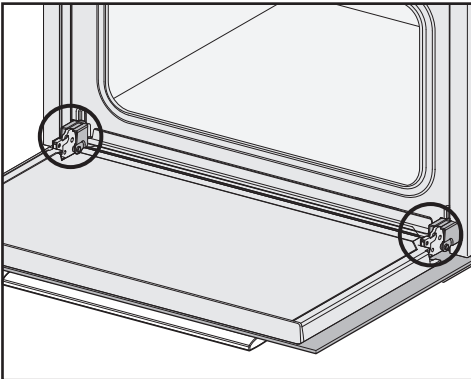

- Dvířka úplně otevřete.

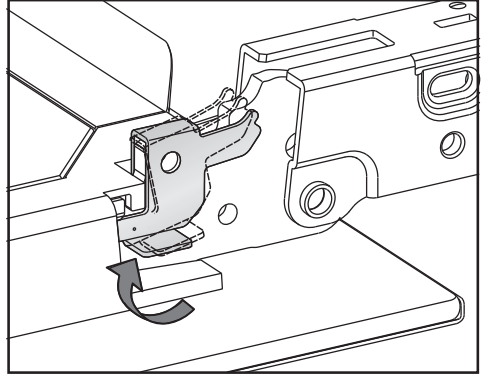

- Pro zajištění otočte blokovací třmeny na obou pantech dvířek až na doraz do vodorovné polohy.

Co udělat, když ...?

Většinu problémů, které se vyskytují v běžném provozu, můžete vyřešit sami. Má Vám při tom pomoci následující přehled.

Pokud příčinu problému nenajdete nebo nedokážete odstranit sami, zavolejte servisní službu (viz obálka).

 **Nebezpečí poranění!** Neodborně provedenými instalačními a údržbářskými pracemi nebo opravami může být uživatel vystaven značným nebezpečím, za která Miele neodpovídá.

Instalační a údržbářské práce stejně jako opravy smí provádět jen kvalifikovaní pracovníci pověřeni společností Miele.

Nikdy sami neotvírejte plášť parní trouby.

Problém	Příčina a odstranění
Parní trouba se nedá zapnout.	<p>Došlo k vypnutí jističe.</p> <ul style="list-style-type: none">■ Zapněte jistič (minimální jištění viz typový štítek). <p>Případně se vyskytla technická závada.</p> <ul style="list-style-type: none">■ Odpojte parní troubu asi na 1 minutu od elektrické sítě tak, že<ul style="list-style-type: none">– vypnete spínač příslušného jističe příp. úplně vyšroubujete tavnou pojistku nebo– vypnete proudový chránič FI.■ Pokud ani po opětovném zapnutí jističe nebo proudového chrániče příp. opětovném zašroubování pojistky nebude stále možné uvést parní troubu do provozu, zavolejte kvalifikovaného elektrikáře nebo servisní službu.
Parní trouba netopí.	<p>Je nastavený výstavní provoz.</p> <ul style="list-style-type: none">■ Deaktivujte výstavní provoz (viz kapitola "Nastavení – Prodejce").
Po vypnutí je ještě slyšet hluk ventilátoru.	<p>Dobíhá ventilátor.</p> <p>Parní trouba je vybavená ventilátorem, který odvádí výpary z ohřevného prostoru ven. Ventilátor běží dál i po vypnutí parní trouby. Ventilátor se po nějaké době automaticky vypne.</p>
Po zapnutí parní trouby, během provozu a po vypnutí je slyšet hluk (bzučení).	<p>Tento hluk nepoukazuje na chybnou funkci nebo závadu přístroje. Vzniká při čerpání a odčerpávání vody.</p>

Problém	Příčina a odstranění
<p>Po přestěhování parní trouba již nepřejde z fáze rozehřívání do fáze vaření.</p>	<p>Změnil se bod varu vody, protože se nadmořská výška nového místa instalace liší nejméně o 300 metrů od původní nadmořské výšky.</p> <ul style="list-style-type: none"> ■ Pro přizpůsobení přístroje bodu varu proveďte odvápnění (viz kapitola "Čištění a ošetřování – Odvápnění").
<p>Během provozu vystupuje neobvykle velké množství páry nebo pára vystupuje na jiných místech než obvykle.</p>	<p>Nejsou správně zavřena dvířka.</p> <ul style="list-style-type: none"> ■ Zavřete dvířka. <p>Není správně usazené těsnění dvířek.</p> <ul style="list-style-type: none"> ■ Přitlačte těsnění dvířek opět tak, aby bylo všude rovnoměrně usazené. <p>Je poškozené těsnění, jsou v něm například trhliny.</p> <ul style="list-style-type: none"> ■ K výměně těsnění dvířek zavolejte servisní službu.
<p>Při opětovném uvedení do provozu vzniká pískavý zvuk.</p>	<p>Po zavření dvířek dojde k vyrovnání tlaků, při němž může vzniknout pískavý zvuk. Tento zvuk nepoukazuje na závadu přístroje.</p>
<p>Nejsou uvedeny funkce start v a hotové v.</p>	<p>Je příliš vysoká teplota v ohřevném prostoru, např. po skončení přípravy pokrmu.</p> <ul style="list-style-type: none"> ■ Nechte vychladnout ohřevný prostor s otevřenými dvířky. <p>U položek příprava menu a odvápnění ☞ nejsou tyto funkce všeobecně nabízeny.</p>
<p>Nefunguje osvětlení ohřevného prostoru.</p>	<p>Je vadná žárovka.</p> <ul style="list-style-type: none"> ■ Když se má vyměnit žárovka, zavolejte servisní službu.
<p>F44</p>	<p>Chyba komunikace</p> <ul style="list-style-type: none"> ■ Parní troubu vypněte a po několika minutách opět zapněte. ■ Jestliže se chybové hlášení stále ještě zobrazuje, zavolejte servisní službu.
<p>F a jiná čísla</p>	<p>Technická závada</p> <ul style="list-style-type: none"> ■ Vypněte parní troubu a zavolejte servisní službu.

Příslušenství k dokoupení

Miele nabízí široký sortiment příslušenství Miele vhodných pro Vaše přístroje a čisticí a ošetřovací produkty.

Tyto produkty si můžete úplně snadno objednat v internetové prodejně Miele:



Tyto produkty obdržíte také prostřednictvím servisní služby Miele (viz konec tohoto návodu k obsluze) a u svého specializovaného prodejce Miele.

Napařovací misky

K dispozici je mnoho napařovacích misek různých velikostí s perforovaným i plným dnem:

DGGL 1

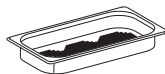

napařovací miska s perforovaným dnem
objem 1,5 l / užitný objem 0,9 l
325 x 175 x 40 mm (šxhxv)

DGG 2

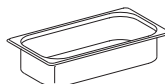

napařovací miska s plným dnem
objem 2,5 l / užitný objem 2,0 l
325 x 175 x 65 mm (šxhxv)

DGG 3

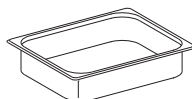

napařovací miska s plným dnem
objem 4,0 l / užitný objem 3,1 l
325 x 265 x 65 mm (šxhxv)

DGGL 4

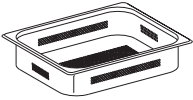

napařovací miska s perforovaným dnem
objem 4,0 l / užitný objem 3,1 l
325 x 265 x 65 mm (šxhxv)

DGGL 5

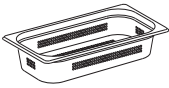

napařovací miska s perforovaným dnem
objem 2,5 l / užitný objem 2,0 l
325 x 175 x 65 mm (šxhxv)

DGGL 6



napařovací miska s perforovaným dnem
objem 4,0 l / užitný objem 2,8 l
325 x 175 x 100 mm (šxhxv)

DGG 7



napařovací miska s plným dnem
objem 4,0 l / užitný objem 2,8 l
325 x 175 x 100 mm (šxhxv)

DGGL 8

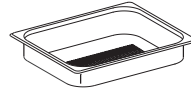

napařovací miska s perforovaným dnem
objem 2,0 l / užitný objem 1,7 l
325 x 265 x 40 mm (šxhxv)

DGGL 13



napařovací miska s perforovaným dnem
objem 3,3 l / užitný objem 2,0 l
325 x 350 x 40 mm (šxhxv)

Poklice na napařovací misky

DGD 1/3



poklice na napařovací misku 325 x
175 mm

DGD 1/2



poklice na napařovací misku 325 x
265 mm

Příslušenství k dokoupení

Čisticí a ošetrovací prostředky

Odvápňovací tablety (6 ks)



pro odvápnování parní trouby

Čisticí prostředek na sklokeramiku a nerez ocel (250 ml)



na odstranění zabarvení napařovacích misek

Utěrka z mikrovlákna

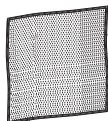

Na odstranění otisků prstů a mírných znečištění

Ostatní

DGG 21

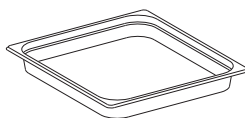

Záchytná miska na zachycování skapávající tekutiny. Lze ji používat i jako napařovací misku.

325 x 430 x 40 mm (šxhxv)

Rošt

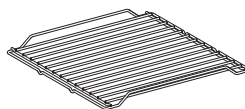

Na postavení vlastního varného nádobí

Multifunkční pekáč

Hliníkový pekáč s nepřilnavým povrchem, s nerezovou poklicí. Vhodný také pro zónu pro pekáč indukční varné desky, všechny sporáky a pečicí trouby.

Nevhodný jen pro plynové varné desky!

KMB 5000-S

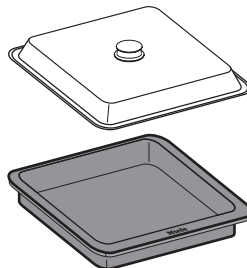

Maximální naplnění asi 2,5 kg
325 x 260 x 60 mm (šxhxv)

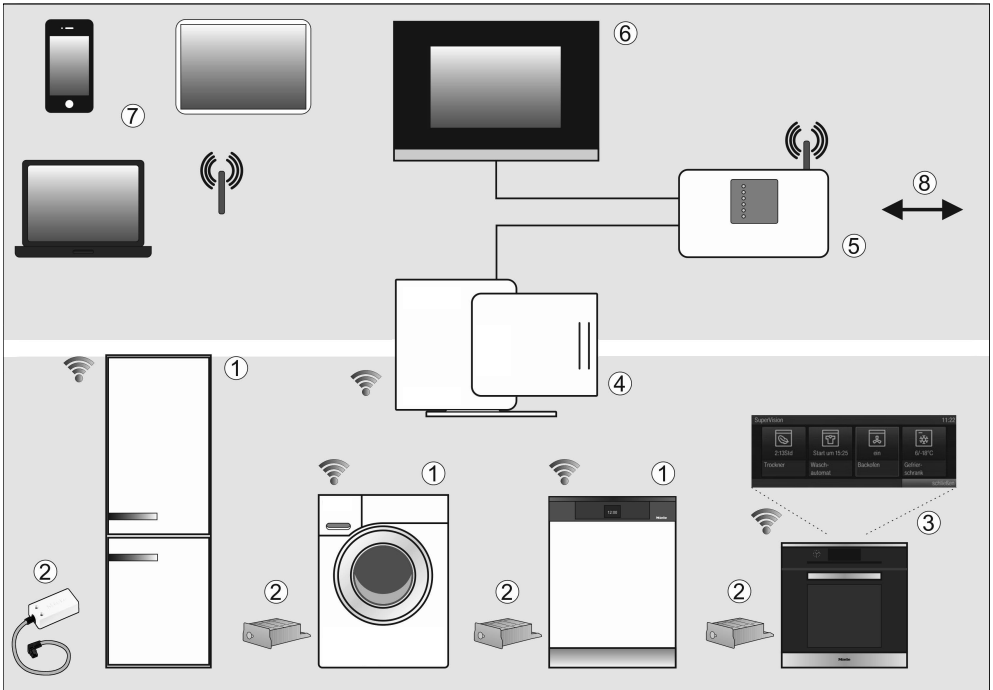

- ① Příklad pro domácnost kompatibilní s Miele@home
- ② Miele@home komunikační adaptér XKS3000Z příp. komunikační modul XKM3000Z
- ③ Miele@home přístroj pro domácnost s funkcí SuperVision
- ④ Miele@home Gateway XGW3000
- ⑤ WiFi router
- ⑥ připojení k Homeautomation systémům
- ⑦ smartphone, tablet, laptop
- ⑧ připojení k internetu

Váš přístroj pro domácnost ①/③ je možné zapojit do sítě a lze ho přes dokoupitelný komunikační modul příp. dokoupitelný komunikační adaptér ② a případně potřebnou sadu pro dodatečnou montáž začlenit do systému Miele@home.

V systému Miele@home posílají přístroje pro domácnost schopné začlenění do sítě informace o svém provozním stavu a upozornění k průběhu programu zobrazovacímu zařízení ③, např. pečicí troubě s funkcí SuperVision.

Zobrazení informací, řízení přístrojů pro domácnost

- SuperVision přístroj pro domácnost ③

Na displeji některých přístrojů pro domácnost schopných začlenění do sítě se může zobrazovat stav jiných do sítě začlenitelných přístrojů pro domácnost.

- Mobilní koncová zařízení ⑦
S PC, notebookem, tabletem nebo chytrým telefonem smartphone lze v oblasti domovní sítě WLAN ⑤ zobrazovat stavové informace přístrojů pro domácnost a provádět některé řídicí povely.

- Domovní síť ⑥
Systémové řešení Miele@home Vám umožňuje vytvořit domovní síť. Pomocí Miele@home Gateway ④ se dají přístroje pro domácnost schopné začlenění do sítě integrovat do jiných domovních sběrníkových systémů.

- V Německu lze jako alternativu k Miele@home Gateway integrovat přístroje pro domácnost schopné začlenění do sítě do platformy QIVICON Smart Home (www.qivicon.de).

SmartStart (podle přístroje pro domácnost)

Smart Grid přístroje pro domácnost lze automaticky spustit v době, kdy je příznivá cena elektřiny nebo je k dispozici dostatečná nabídka proudu (např. z fotovoltaické elektrárny).

Příslušenství k dokoupení (podle přístroje pro domácnost)

- komunikační modul XKM3000Z příp. komunikační adaptér XKS3000Z
- sada pro dodatečnou montáž pro přívahu komunikace XKV
- Miele@home Gateway XGW3000

K příslušenství jsou přiloženy samostatné návody k instalaci a použití.

Další informace

Další informace k Miele@home najdete na webové stránce Miele a v návodech k použití jednotlivých komponentů Miele@home.

Bezpečnostní pokyny pro vestavbu

 Neodborná vestavba může vést k poranění osob a věcným škodám!

- ▶ Připojovací údaje (frekvence a napětí) uvedené na typovém štítku parní trouby musí bezpodmínečně souhlasit s odpovídajícími parametry elektrické sítě, aby se přístroj nepoškodil. Před připojením tyto údaje porovnejte. V případě pochybností se zeptejte kvalifikovaného elektrikáře.
- ▶ Rozbočovací vícenásobné zásuvky a prodlužovací kabely neposkytují nutnou bezpečnost (nebezpečí požáru). Parní troubu pomocí nich k elektrické síti nepřipojujte.
- ▶ Dbejte na to, aby byla po vestavbě parní trouby snadno přístupná elektrická zásuvka.
- ▶ Parní troubu musíte umístit tak, abyste viděli obsah napařovací misky v nejvyšší výškové úrovni. Jen tak lze zabránit opaření v důsledku vystříknutí horkých jídel a horké vody.

Všechny rozměry jsou uvedeny v mm.

Podrobné rozměry čelní stěny parní trouby

Čelní stěna Pure

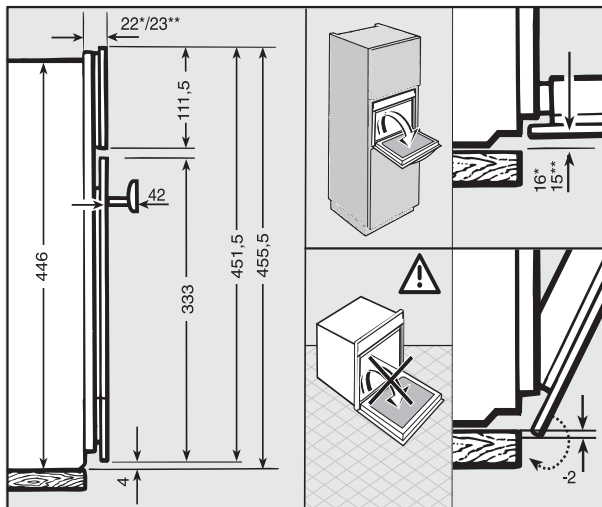

Čelní stěna Contour

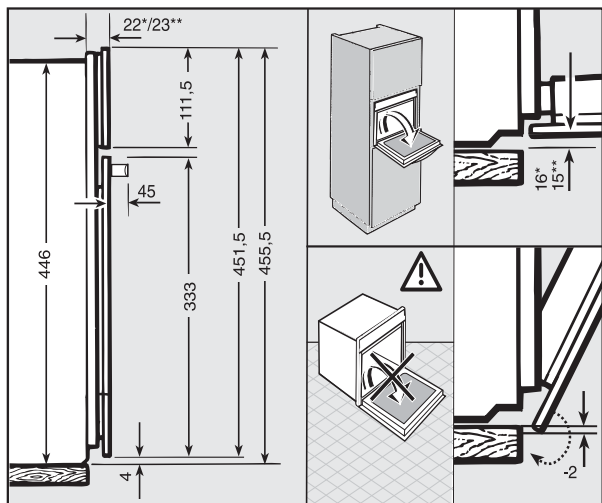

* prosklená čelní stěna / ** kovová čelní stěna

Vestavba do horní skříně

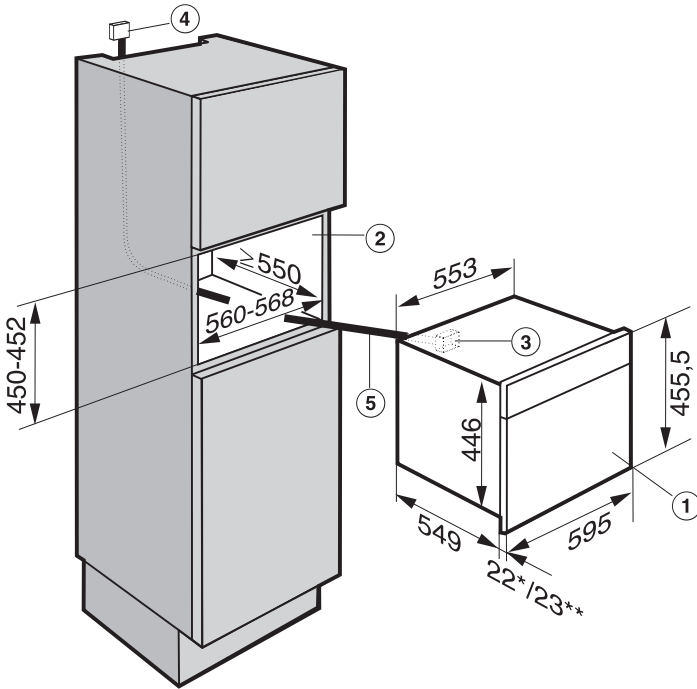

- ① parní trouba
- ② výklenek pro vestavbu
- ③ přívodní síťový kabel – přívod k parní troubě
- ④ doporučené umístění elektrického přípoje
- ⑤ přívodní síťový kabel, L = 2 000 mm

* prosklená čelní stěna / ** kovová čelní stěna

Rozměry pro vestavbu

Vestavba do spodní skříně

Má-li se parní trouba vestavět pod varnou desku, dbejte pokynů pro vestavbu varné desky a respektujte vestavbovou výšku varné desky (viz montážní návod varné desky).

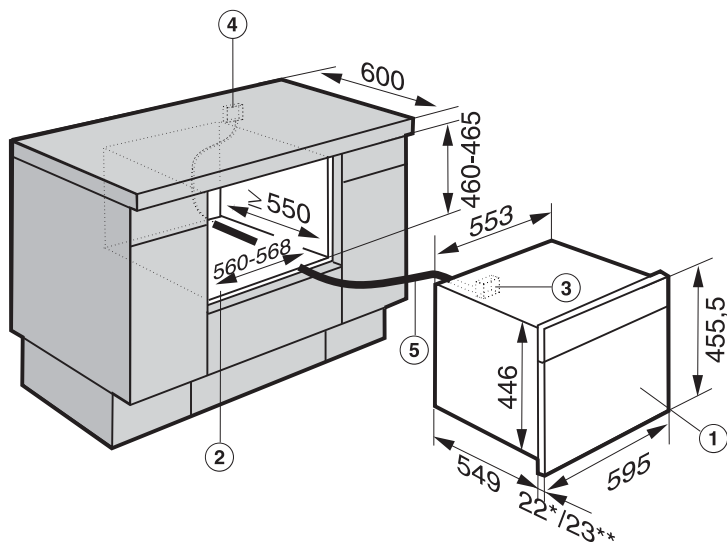

- ① parní trouba
- ② výklenek pro vestavbu
- ③ přívodní síťový kabel – přívod k parní troubě
- ④ doporučené umístění elektrického přípoje
- ⑤ přívodní síťový kabel, L = 2 000 mm

* prosklená čelní stěna / ** kovová čelní stěna

Kombinovaná vestavba s pečicí troubou

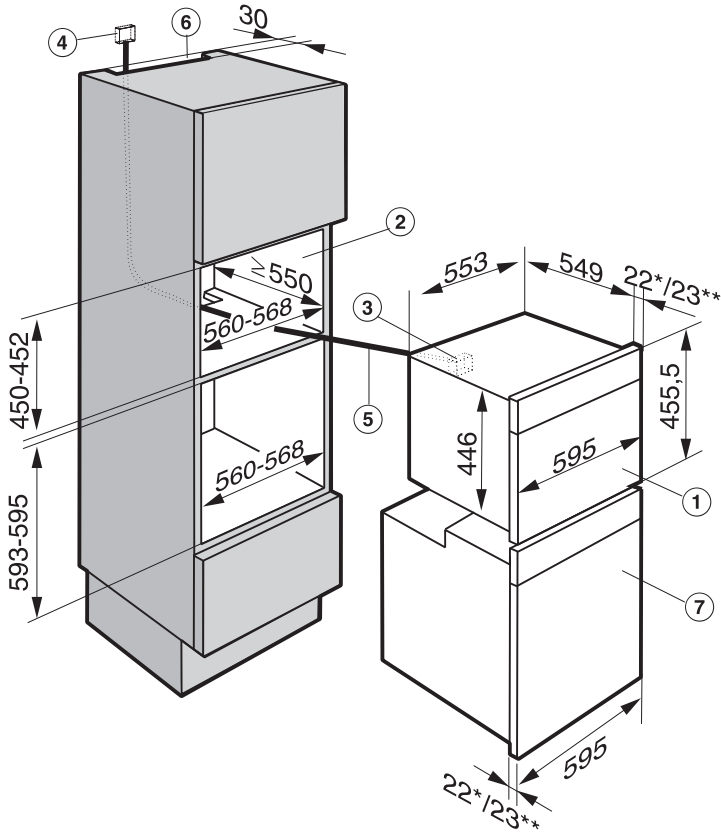

- ① parní trouba
- ② výklenek pro vestavbu
- ③ přívodní síťový kabel – přívod k parní troubě
- ④ doporučené umístění elektrického připoje
- ⑤ přívodní síťový kabel, L = 2 000 mm
- ⑥ výřez pro odvětrání (je nutný jen při vestavbě nad pečicí troubou s pyrolytickým samočištěním)
- ⑦ pečicí trouba

* prosklená čelní stěna / ** kovová čelní stěna

Nasazení parní trouby

Chybná funkce při nesprávně vyrovnané parní troubě!

Parní trouba musí stát vodorovně, aby mohl bezchybně pracovat výrobník páry. Odchylka od vodorovné polohy smí být maximálně 2°.

- Zasuňte parní troubu do výklenku pro vestavbu a vyrovnejte ji. Dbejte na to, abyste nepřiskřípli nebo nepoškodili přívodní síťový kabel.

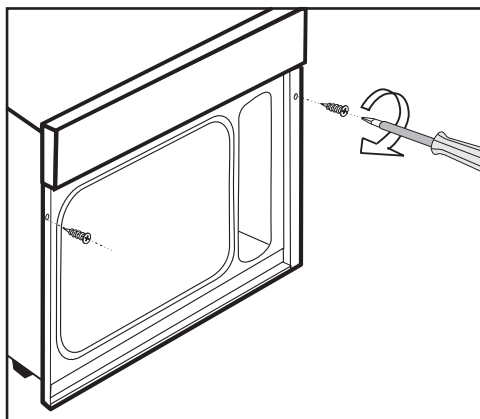

- Připevněte parní troubu dodanými vruty (3,5 x 25 mm) vpravo a vlevo k bočním stěnám skříně.
- Zkontrolujte všechny funkce parní trouby podle návodu k obsluze.

Doporučujeme připojit parní troubu k elektrické síti přes zásuvku. To usnadní práci servisní službě. Zásuvka musí být po montáži parní trouby snadno přístupná.



Nebezpečí poranění!

Neodborně provedené instalační a údržbářské práce nebo opravy mohou uživatele vystavit značným nebezpečím, za která Miele neodpovídá.

Společnost Miele nelze činit zodpovědnou za škody (např. úraz elektrickým proudem), které vzniknou v důsledku chybějícího nebo přerušenoého ochranného vodiče v místě instalace.

Jestliže odstraníte síťovou zástrčku z připojovacího vedení nebo připojovací vedení není síťovou zástrčkou vybaveno, musí parní troubu připojit k elektrické síti kvalifikovaný elektrikář.

Pokud by zásuvka již nebyla přístupná nebo bylo naplánováno pevné připojení, musí být v místě instalace k dispozici odpojovací zařízení všech pólů. Za takové odpojovací zařízení se považují vypínače se vzdáleností rozpojených kontaktů nejméně 3 mm. Patří k nim jističe vedení, pojistky a stykače. Nezbytné připojovací údaje najdete na typovém štítku. Tyto údaje musí souhlasit s odpovídajícími parametry elektrické sítě.

Po montáži musí být zajištěná ochrana proti dotyku součástí s provozní izolací!

Celkový výkon

viz typový štítek

Připojení

AC 230 V / 50 Hz

Potřebné připojovací údaje naleznete na typovém štítku. Tyto údaje se musí shodovat s příslušnými parametry elektrické sítě.

Proudový chránič FI

Pro zvýšení bezpečnosti doporučuje VDE resp. ÖVE předřadit parní troubě proudový chránič s vybavovacím proudem 30 mA.

Elektrické připojení

Odpojení od sítě

 Poškození osob v důsledku úrazu elektrickým proudem!

Po odpojení je nutno zajistit síť proti opětovnému zapnutí.

Má-li se odpojit elektrický okruh parní trouby od sítě, podle instalace proveďte v rozvodu následující:

Tavné pojistky

- Ze šroubovacích čepiček úplně vyjměte pojistkové vložky.

Šroubovací jističe

- Tiskněte kontrolní knoflík (červený), dokud nevyskočí knoflík uprostřed (černý).

Vestavné jističe

(proudový chránič vedení, min. typ B nebo C!)

- Přepněte páčku z polohy 1 (zap.) do polohy 0 (vyp.).

Chránič FI

(proudový chránič)

- Hlavní vypínač přepněte z polohy 1 (zap.) do polohy 0 (vyp.) nebo stiskněte kontrolní tlačítko.

Výměna síťového připojovacího kabelu

Při výměně přívodního síťového kabelu se smí použít jen speciální kabel typu CYSY (s PVC izolací), který je k dostání u výrobce nebo servisní služby.

Servisní služba

Při poruchách, které nedokážete odstranit sami, informujte

- Vašeho specializovaného prodejce Miele nebo
- servisní službu Miele.

Telefonní číslo servisní služby najdete na konci tohoto návodu k obsluze a montáži.

Servisní služba bude potřebovat modelové označení a výrobní číslo.

Typový štítek

Zde nalepte přiložený typový štítek. Dbejte na to, aby modelové označení souhlasilo s údaji na zadní straně tohoto návodu k obsluze.



Záruční doba a záruční podmínky

Záruční doba činí 2 roky.

Záruční podmínky se řídí platnými právními předpisy. Informace k záručním podmínkám naleznete na www.miele.cz.

Autorská práva a licence

Pro ovládání a řízení přístroje používá Miele software.

Je nutno respektovat oprávnění Miele a dalších dotčených dodavatelů software (např. Adobe) vyplývající z autorského práva.

Miele a jeho dodavatelé si vyhrazují veškerá práva na softwarové komponenty.

Zvláště je zakázáno:

- rozmnožování a rozšiřování,
- vytváření změn a odvozených stavů,
- dekompilace, zpětný vývoj, analyzování a jiné redukování software.

Tento výrobek obsahuje software Adobe® Flash® Player v licenci společnosti Adobe Systems Incorporated, Adobe Macromedia Software LLC. Adobe a Flash jsou registrované obchodní značky společnosti Adobe Systems Incorporated.

Do software jsou integrovány také komponenty spadající pod GNU General Public License a pod další Open Source licence.

Po zadání názvu Vašeho konkrétního produktu obdržíte na <http://www.miele.com/device-software-licenses> přehled integrovaných Open Source komponent i s kopií příslušné licence.

Miele předá zdrojový kód pro všechny komponenty software licencovaného pod GNU General Public License a srovnatelnými Open Source licencemi.

Abyste obdrželi takový zdrojový kód, zašlete e-mail na info@miele.com.

Miele

Miele spol. s r.o.
Holandská 4, 639 00 Brno
Tel.: 543 553 111-3
Fax: 543 553 119
Servis-tel.: 543 553 134-5
E-mail: info@miele.cz
Internet: www.miele.cz

Miele & Cie. KG
Carl-Miele-Straße 29
33332 Gütersloh
Německo

**Servisní služba Miele
příjem servisních zakázek
800 MIELE1
(800 643531)**



www.miele-shop.com

DG 6800



cs-CZ

M.-Nr. 09 854 710 / 00