

DŮLEŽITÉ BEZPEČNOSTNÍ POKYNY

VAŠE BEZPEČNOST I BEZPEČNOST DALŠÍCH OSOB JE VELMI DŮLEŽITÁ

V tomto návodu a na samotném spotřebiči jsou důležitá bezpečnostní upozornění, která si musíte přečíst a dodržovat je.



Toto je symbol nebezpečí, který je důležitý pro zachování bezpečnosti a upozorňuje na možná nebezpečí pro uživatele a pro další osoby.

Před každým upozorněním týkajícím se bezpečnosti najdete tento symbol nebezpečí a následující výrazy:



NEBEZPEČÍ

Označuje nebezpečnou situaci, kterou je třeba odvrátit, jinak způsobí vážná poranění.



VAROVÁNÍ

Označuje nebezpečnou situaci, kterou je třeba odvrátit, jinak by mohla způsobit vážné poranění.

Všechna bezpečnostní upozornění udávají konkrétní podrobnosti o možném nebezpečí a obsahují pokyny, jak snížit nebezpečí poranění, poškození a úrazu elektrickým proudem způsobené nesprávným použitím trouby. Dodržujte pečlivě následující pokyny:

- Spotřebič je před každým instalačním postupem nutné odpojit od sítě.
- Instalaci nebo údržbu musí provést kvalifikovaný technik podle pokynů výrobce a v souladu s platnými místními bezpečnostními předpisy. Neopravujte ani nevyměňujte žádnou část spotřebiče, pokud to není výslovně požadováno v návodu k použití.
- Uzemnění spotřebiče je podle zákona povinné.
- Napájecí kabel musí být tak dlouhý, aby umožnil připojení spotřebiče, zabudovaného do skříňky, k elektrické síti.
- Instalace musí být v souladu s platnými bezpečnostními předpisy, a proto je nutné použít jednopólový vypínač s minimální vzdáleností mezi kontakty 3 mm.
- Nepoužívejte rozbojky ani prodlužovací šňůry.
- Netahejte za napájecí kabel spotřebiče.
- Po provedení instalace nesmí být elektrické prvky spotřebiče pro uživatele přístupné.
- Tento spotřebič je určen výlučně k pečení jídel v domácnosti. Jiný způsob využití (např. vytápění místnosti) je zakázaný. Výrobce odmítá jakoukoli odpovědnost za škody vzniklé nevhodným použitím nebo nesprávným nastavením ovladačů.
- Spotřebič a jeho přístupné části se během použití zahřejí na vysokou teplotu. Nedotýkejte se topných článků. Dětské do 8 let by se neměly trouby dotýkat, pokud je nesleduje dospělá osoba.
- Přístupné části spotřebiče se při použití mohou zahřát na velmi vysokou teplotu. Malé děti se nesmí ke spotřebiči přibližovat, a je třeba dohlédnout, aby si se spotřebičem nehrály.
- Během použití a po něm se nedotýkejte topných těles spotřebiče, protože byste se mohli popálit. Na varnou desku nepokládejte utěrky ani jiný hořlavý materiál, dokud všechny součásti spotřebiče dostatečně nevychladnou.
- Na spotřebič ani do jeho blízkosti nepokládejte hořlavý materiál.
- Přehřáté tuky a oleje se mohou snadno vznítit. Při vaření jídel bohatých na tuk nebo na velkém množství tuku nebo oleje jídlo vždy sledujte.
- Tento spotřebič nesmějí používat děti do 8 let a osoby se sníženými fyzickými, smyslovými nebo duševními schopnostmi, nebo bez patřičných zkušeností a znalostí, pokud je nesledují osoby odpovědné za jejich bezpečnost, nebo jim nedávají příslušné pokyny k bezpečnému použití spotřebiče, a pokud si tyto osoby a děti neuvědomují možná nebezpečí. Děti si se spotřebičem nesmějí hrát. Děti nesmějí bez dozoru dospělých čistit troubu, ani provádět činnosti údržby.
- Do prostoru pod spotřebič je nutné vložit oddělovací panel, který není součástí vybavení.
- Je-li povrch desky prasklý, vypněte spotřebič, abyste zabránili úrazu elektrickým proudem.
- Spotřebič není zkonstruován k zapnutí pomocí vnějšího časovače nebo samostatného systému dálkového ovládání.

- Vaření bez dozoru na varná deska s tukem nebo olejem může být nebezpečné a způsobit požár. Nikdy se nepokoušejte uhasit požár vodou; vypněte spotřebič, a potom zakryjte plamen např. pokličkou nebo protipožární dekou.
Nebezpečí požáru: na varném povrchu nic neskladujte.
- Nepoužívejte čisticí přístroje na páru.
- Na varnou desku nepokládejte žádné kovové předměty jako nože, vidličky, lžice nebo pokličky, protože by se mohly zahřát na velmi vysokou teplotu.
- Po použití vypněte příslušnou část varné desky ovladačem a nespolehejte na detektor nádoby.

RADY K OCHRANĚ ŽIVOTNÍHO PROSTŘEDÍ

Likvidace obalového materiálu

Obal je ze 100% recyklovatelného materiálu a je označen recyklačním symbolem (♻️). Obalový materiál proto nevyhazujte s domácím odpadem, ale zlikvidujte ho podle platných místních předpisů.

Likvidace spotřebiče

Tento spotřebič je označen v souladu s evropskou směrnicí 2002/96/ES o likvidaci elektrického a elektronického zařízení (WEEE).

Zajištěním správné likvidace tohoto výrobku pomůžete zabránit případným negativním důsledkům na životní prostředí a lidské zdraví.

Symbol  na spotřebiči nebo příslušných dokladech udává, že tento výrobek nepatří do domácího odpadu, ale je nutné ho odevzdat do příslušného sběrného centra pro recyklaci elektrických a elektronických zařízení.

Úspora energie

Chcete-li dosáhnout nejlepších výsledků:

- Používejte nádoby s průměrem dna stejným, jako je průměr varné zóny.
- Používejte pouze hrnce a pánve s rovným dnem.
- Je-li to možné, používejte při vaření pokličku.
- Používejte ještě více energie a času vám ušetří tlakový hrnec.
- Hrnec postavte do středu varné oblasti vyznačené na varné desce.

PROHLÁŠENÍ O SOULADU S PŘEDPISY

- Tento spotřebič je určen ke kontaktu s potravinami, je v souladu se směrnicí (CE) č. 1935/2004 a byl zkonstruován, vyroben a dodán na trh v souladu s bezpečnostními požadavky směrnice „Nízké napětí“ 2006/95/ES (která nahrazuje 73/23/EHS a její další znění) a s požadavky na ochranu směrnice „EMC“ 2004/108/ES.

PŘED POUŽITÍM



DŮLEŽITÉ UPOZORNĚNÍ: Jestliže hrnce nemají správné rozměry, varné zóny se nezapnou. Používejte pouze hrnce se symbolem „INDUKČNÍ SYSTÉM“ (viz vedlejší obrázek). Před zapnutím varné desky postavte nádobu na požadovanou varnou zónu.

Při použití vhodných hrnců se varné zóny aktivují v případě, že je teplota okolí vyšší než 10 °C.



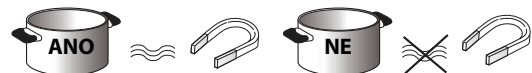



STARÉ NÁDOBY

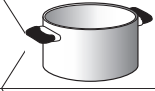

Ke kontrole vhodnosti dna hrnce pro indukční varnou desku použijte magnet: hrnce a pánve bez magnetického dna nejsou k použití vhodné.

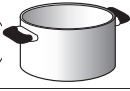
- Přesvědčte se, zda dno hrnce není drsné, protože by mohlo poškrábat povrch varné desky. Zkontrolujte nádobí.
- Nikdy nestavte horké hrnce a pánve na povrch ovládacího panelu varné desky. Mohl by se poškodit.

DOPORUČENÉ PRŮMĚRY DNA NÁDOBY

 XL Ø 28 cm		Ø min. 17 cm → max. 28 cm	 M Ø 18 cm		Ø min. 12 cm → max. 18 cm
 L Ø 21 cm		Ø min. 15 cm → max. 21 cm	 S Ø 14,5 cm		Ø min. 10 cm → max. 14,5 cm

DOPORUČENÉ UMÍSTĚNÍ HRNCŮ

Abyste dosáhli co nejlepších výsledků při použití dvou hrnců současně, umístěte je na varnou desku podle následujících obrázků:

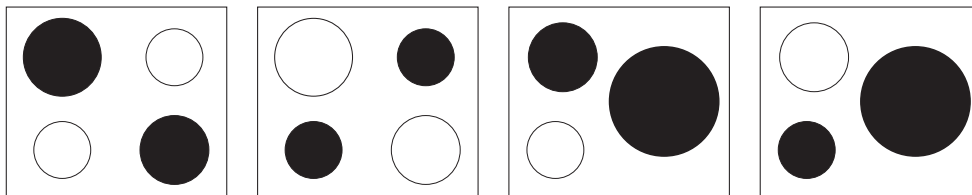

TABULKA VÝKONŮ

Stupeň výkonu		Způsob vaření	Použití varného stupně (použití závisí na zkušenostech a kuchařských návycích)
Max. výkon	Boost (Rychlý var)	Rychlý ohřev	Ideální k rychlému zvýšení teploty jídla, rychlému uvedení vody do varu nebo rychlému ohřevu tekutin na vaření.
	Vysoký výkon	9-7	Smažení - udržení varu Osmáhnutí do růžova - opečení - udržení varu - grilování
Střední výkon		7-5	Osmáhnutí do růžova - vaření - dušení - opečení - grilování Vaření - dušení - opečení - grilování
	Nizký výkon	4-3	Vaření - začátek varu - zahuštění - rozpuštění másla a sýra na těstovinách
OFF (VYP)		Nulový výkon	Odkladová plocha
	Varná deska v poloze klidového stavu nebo vypnuto (může být zbytkové teplo z vaření signalizované ukazatelem H)		

POZNÁMKA:

Při krátkodobém vaření, které vyžaduje dokonalý rozptyl tepla (například palačinek) na dvojité varné zóně s průměrem 28 cm (je-li k dispozici) doporučujeme používat nádobí s průměrem do 24 cm. Pro šetrné vaření, např. rozpouštění čokolády nebo másla) doporučujeme použít samostatné zóny s menším průměrem.

INSTALACE

Po vybalení spotřebiče se přesvědčte, zda se při dopravě nepoškodil a v případě pochybností se obraťte na prodejce nebo na servis. Rozměry otvoru pro zabudování a pokyny k instalaci viz obrázky na straně 2.

PŘÍPRAVA SKŘÍŇKY K VESTAVĚ

VAROVÁNÍ

- Pod varnou deskou instalujte oddělovací panel.
- Dolní část spotřebiče musí být po provedené instalaci nepřístupná.
- V případě instalace trouby pod varnou desku se oddělovací panel neinstaluje.

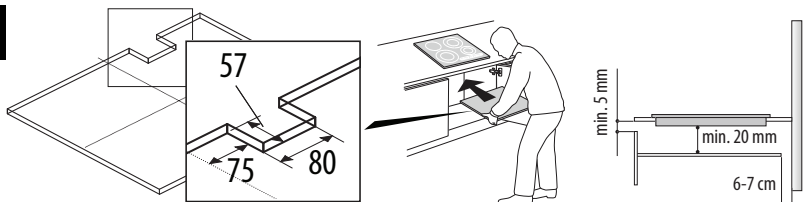

- Vzdálenost mezi spodní stranou spotřebiče a oddělovacím panelem musí odpovídat rozměrům uvedeným na obrázku.
- Ke správnému fungování spotřebiče nezakrývejte minimální volný prostor mezi pracovní plochou a horní plochou skříňky (min. 5 mm).
- V případě instalace trouby pod varnou desku se přesvědčte, že je vybavena chladicím systémem.
- Neinstalujte varnou desku nad myčku nebo pračku, aby elektronické obvody nebyly v kontaktu s párou nebo vlhkostí a nepoškodily se.
- V případě, že si přejete, aby varná deska byla zcela zapuštěná do pracovní plochy, zavolejte do servisu a požádejte o montáž sady šroubů 4801 211 00112.
- K odstranění varné desky uvolněte pomocí šroubováku (není součástí dodávky) obvodové pružiny na spodní části spotřebiče.

PŘIPOJENÍ K ELEKTRICKÉ SÍTI



VAROVÁNÍ

- Odpojte spotřebič od elektrické sítě.
- Instalaci musí provést kvalifikovaný odborník podle platných předpisů týkajících se instalace a bezpečnosti.

- Výrobce odmítá jakoukoli odpovědnost za zranění osob a zvlňat nebo poškození majetku vzniklé nedodržením výše uvedených předpisů.
- Napájecí kabel musí být tak dlouhý, aby umožnil varnou desku z pracovní desky vytáhnout.
- Zkontrolujte, zda napětí uvedená na typovém štítku na dně spotřebiče odpovídá napětí ve vašem bytě.

Připojení ke svorkovnici

Pro elektrický konektor dodaného napájecího kabelu. Postupujte podle následujících pokynů.

Připojte žlutozelený uzemňovací vodič ke svorce se symbolem .

1. Sejměte kryt svorkovnice (A) vyšroubováním šroubu a zasuňte kryt do závěsu (B) svorkovnice.
2. Zasuňte napájecí kabel do svorky a připojte vodiče ke svorkovnici podle schématu zapojení z názorného vedle.
3. Napájecí kabel upevněte pomocí kabelové svorky.
4. Zavřete kryt (C) a přišroubujte ho ke svorkovnici vyšroubovaným šroubem.

Při každém připojení k přívodu elektrické energie proběhne po dobu několika sekund automatická kontrola, zda je varná deska funkční.

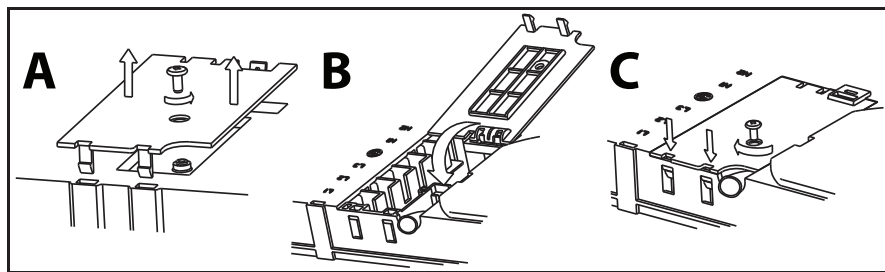

N2	Šedá barva
N1	Modrá barva
L2	Hnědá barva
L1	Černá barva
E	Žlutozelená barva

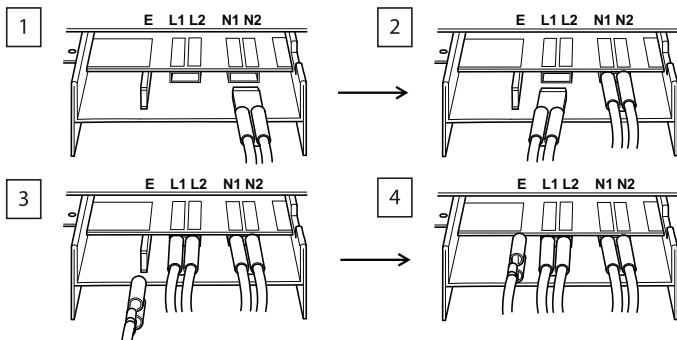

L1 = R	SCHWARZ - BLACK - NOIR - ZWART - NEGRO - PRETO - NERO - МЯПО - SVART - SORT - SORT - MUSTA - CZARNY - CERNY - CERNY - FEKETE - ЧРНЫЙ - ЧЕРЕН - NEGRU
L2 = S	BRAUN - BROWN - MARRON - BRUIN - MARRON - MARRON - MARRON - MARRONE - KAFE - BRUN - BRUN - BRUN - RUSKEA - BRAZOVY - HNEDY - HNEDY - BARNA - КОРИЧНЕВЫЙ - КАФЯВ - MARO
N2 = N	GRAU - GREY - GRIS - GRUJS - GRIS - CINZENTO - GRIGIO - ГРИ - GRÄ - GRÄ - GRÄ - HARMAA - SZARY - SEDY - SIVY - SZURKE - СЕРЫЙ - СИВ - ГРИ
= E	GELB-GRÜN - YELLOW-GREEN - JAUNE-VERT - GEEL-GROEN - AMARILLO VERDE - AMARELO VERDE - GIALLOVERDE - КИПРИЗАЗИНО - GULGRÖN - GULGRÖNN - GULGRÖN - KELTAVIHREÄ - ZIELONO-ZOLTY - ŻLUTOZELENY - ŻLTO-ZELENY - SARGA-ZÖLD - ЖЕЛТО-ЗЕЛЕНЫЙ - ЖЪЛТОЗЕЛЕН - GALBEN-VERDE
N1 = N	BLAU - BLUE - BLEU - BLAUW - AZUL - AZUL - BLU - МПЕ - BLÄ - BLÄ - BLÄ - SININEN - NIEBIESKI - MODRY - MODRY - KEK - СИНИЙ - СИH - ALBASTRU

ANSCHLUSS AN DAS STROMNETZ - ELECTRICAL CONNECTION
 CONNEXION SUR SECTEUR - ELEKTRISCHE AANSLUITING
 CONEXIÓN A LA RED ELÉCTRICA - LIGAÇÃO À REDE ELÉCTRICA
 CONNESSIONE ALLA RETE ELETTRICA - ΣΥΝΔΕΣΗ ΣΤΟ ΗΛΕΚΤΡΙΚΟ ΔΙΚΤΥΟ
 ANSLUTNING TILL STRÖMFÖRANDE NÄT - ELEKTRISK TILKÖBLING
 FORBINDELSE TIL ELNETTET - SÄHKÖLIITÄNTÄ
 PODŁACZENIE DO ZASILANIA ELEKTRYCZNEGO - PRIPOJENÍ K ELEKTRICKÉ SÍTI
 ZAPOJENIE DO ELEKTRICKEJ SIETE - CSATLAKOZTATÁS AZ ELEKTROMOS HÁLÓZATHOZ
 ПОДКЛЮЧЕНИЕ К ЭЛЕКТРИЧЕСКОЙ СЕТИ
 СВЪРЗВАНЕ КЪМ ЕЛЕКТРИЧЕСКАТА МРЕЖА
 CONEXIUNEA LA REȚEAUA ELECTRICA

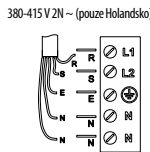
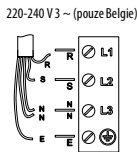
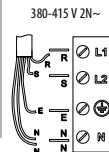
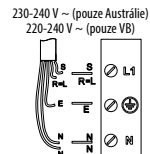
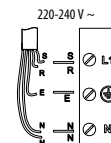
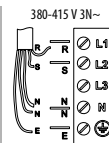

NÁVOD K POUŽITÍ

Popis ovládacího panelu

Ovládací panel

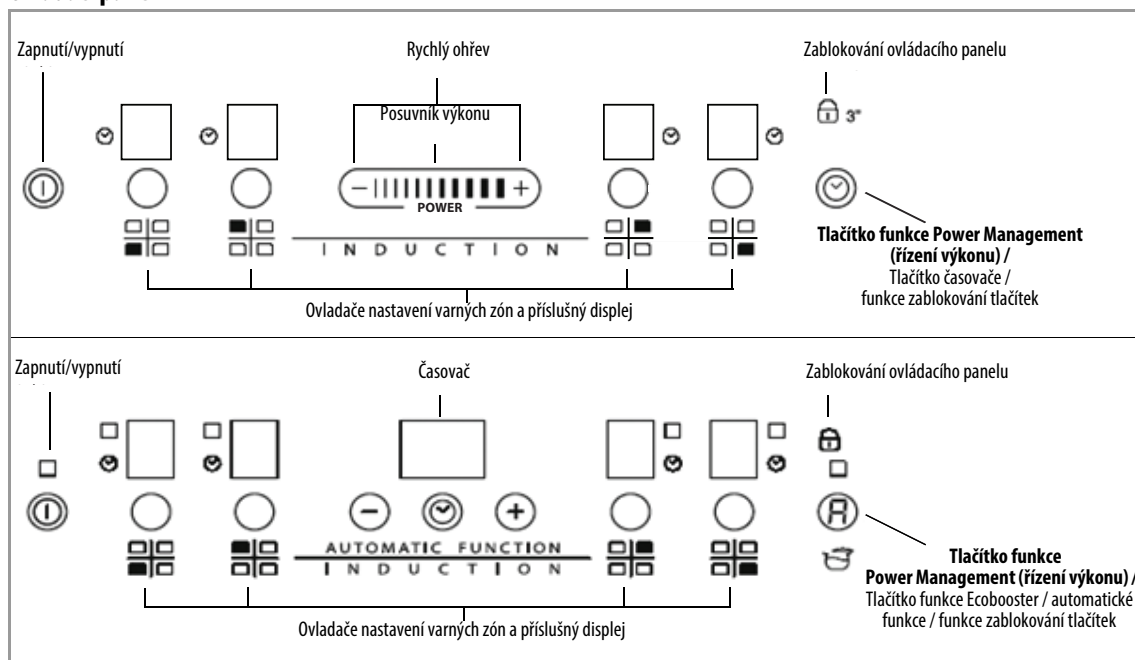

Zapnutí/vypnutí varné desky

K zapnutí varné desky stiskněte na asi 2 vteřiny tlačítko , až se rozsvítí displeje varných zón. Desku vypnete stisknutím stejného tlačítka, až displej zhasne. Vypnou se všechny varné zóny.

Jestliže jste již varnou desku použili, ukazatel zbytkového tepla „H“ bude svítit tak dlouho, dokud se varné zóny neochladí.

Pokud do 10 vteřin po zapnutí varné desky ne zvolíte žádnou funkci, deska se automaticky vypne.

Zapnutí a nastavení varné zóny

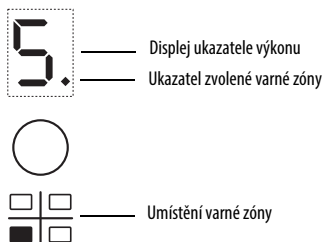

Použití posuvníku

Zvýšení stupně výkonu

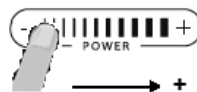

Snížení stupně výkonu

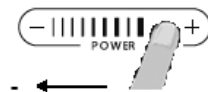

Umístěte hrnec na požadovanou varnou zónu, zapněte varnou desku a příslušnou zónu aktivujte stisknutím odpovídajícího kulatého tlačítka „5“ zobrazeného na displeji. Zvolte pomocí posuvníku (je-li k dispozici) požadovanou úroveň výkonu v rozsahu 0–9 nebo funkci rychlého varu Booster „P“ (je-li k dispozici). Chcete-li zvýšit stupeň výkonu, přejeďte po po stupnici posuvníku několikrát zleva doprava, chcete-li ho snížit, přejeďte prstem v opačném směru. Můžete také použít tlačítka rychlého ohřevu „+“ a „-“.

Vypnutí varné zóny

Chcete-li varnou zónu vypnout, stiskněte příslušné tlačítko na více než 3 vteřiny.

Varná zóna se vypne, a je-li ještě teplá, objeví se na displeji písmeno „H“.

Zablokování ovládacího panelu

Funkce úplně zablokuje ovládání varné desky, aby nemohlo dojít k náhodnému zapnutí. Ovládací panel zablokujete, když zapnete varnou desku a stisknete a podržíte tlačítko funkce zablokování tlačítek po dobu tří sekund. Při aktivaci zazní zvukový signál a u symbolu zámku se rozsvítí světlý ukazatel. Ovládací panel je zablokovaný s výjimkou funkce vypnutí. Zablokování ovládacího panelu vypnete zopakováním postupu zapnutí. Světelný puntík zhasne a varná deska je opět aktivní.

Voda, tekutiny vytekly z hrnce nebo jakékoli předměty položené na tlačítku pod symbolem mohou způsobit neúmyslné zapnutí nebo zablokování ovládacího panelu.

Časovač



Časovač lze použít k nastavení doby vaření na maximální čas 99 minut (1 hodina a 39 minut) u všech varných zón.

Zvolte varnou zónu, kterou chcete nastavit pomocí časovače, a stiskněte časovač (viz obrázek). Zazní zvukový signál (viz obrázek). Na displeji se zobrazí „00“ a rozsvítí se kontrolka LED. Hodnotu časovače můžete snižovat a zvyšovat stisknutím a podržením tlačítek „+“ a „-“ funkce posuvníku. Po uplynutí nastaveného času zazní zvukový signál a varná zóna se automaticky vypne. Chcete-li časovač vypnout, stiskněte a podržte tlačítko časovače alespoň na 3 vteřiny. Pro nastavení časovače u jiné zóny opakujte výše uvedený postup. Displej časovače zobrazuje vždy časovač vybrané varné zóny, nebo ten s kratším nastavením. Chcete-li časovač změnit nebo vypnout, stiskněte tlačítko výběru pro zónu časovače, o který se jedná.

Upozornění ovládacího panelu

Speciální funkce (je-li k dispozici)

Některé modely jsou vybaveny speciálními funkcemi.

Automatická funkce (R)

Funkce automaticky nastaví vhodný stupeň výkonu k udržení minimálního varu. Tuto funkci zapněte po uvedení jídel do varu; nejprve stiskněte příslušné tlačítko zóny, a pak tlačítko (R).

Ukazatel zbytkového tepla

Varná deska je vybavena ukazatelem zbytkového tepla pro každou varnou zónu. Tento ukazatel signalizuje, které varné zóny dosud nevychladly na bezpečnou teplotu.

Jestliže se na displeji zobrazí H, je varná zóna ještě teplá. Na varné zóně s tímto ukazatelem můžete například udržet jídlo teplé, nebo rozehrát máslo. Po ochlazení varné zóny displej zhasne.

Ukazatel nesprávné nebo chybějící nádoby

Pokud není nádoba pro indukční varnou desku vhodná, je špatně umístěná nebo nemá odpovídající rozměry, zobrazí se na displeji ukazatel „chybí nádoba“ (vedlejší obrázek). V těchto případech se doporučuje přesouvat nádoby po varné desce jen do té doby, než je rozpoznáno. Jestliže varná deska do 60 vteřin nezjistí žádnou nádobu, sama se vypne.

Funkce rychlého varu („Booster“, je-li k dispozici)

Tuto funkci mají jen některé varné zóny. Funkce umožňuje maximální využití výkonu varné desky (např. k rychlému uvedení vody do varu). Pro zapnutí této funkce stiskněte tlačítko „+“, až se na displeji zobrazí „P“. Po 5 minutách použití se funkce rychlého varu Booster vypne a varná deska automaticky nastaví zónu na stupeň 9.

„Power management“ (Funkce, je-li k dispozici)

S funkcí „Power Management“ má uživatel možnost v případě potřeby nastavit maximální dosažitelný výkon varné desky.



Toto nastavení lze provést kdykoli a trvá až do následující změny.

Po nastavení maximálního požadovaného výkonu varná deska automaticky řídí rozdělení výkonu na různé varné zóny; tím se zajistí, že tento výkon není nikdy překročen, a přitom se regulují všechny zóny současně bez problémů s možným přetížením.

K dispozici jsou 4 úrovně nastavení maximálního výkonu, zobrazené na displeji: 2,5 – 4,0 – 6,0 – 7,2 kW (hodnota 7,2 kW je maximální výkon varné desky)

V době nákupu je varná deska nastavena na maximální výkon.

Po připojení spotřebiče k elektrické zásuvce je možné během prvních 60 sekund nastavit požadovanou úroveň výkonu podle následujících pokynů:

Krok	Ovládací panel	Displej
1	 Stiskněte a podržte přibližně 3 sekundy.	
2	Stisknutím tlačítka funkce Power Management (řízení výkonu) potvrďte předcházející krok.	Na displeji se zobrazí symbol 
3	 Stisknutím zvolte požadovanou úroveň z nabízených možností.	Kontrolka se rozsvítí a svítí společně s aktivovanými kontrolkami jednotlivých varných zón.
4	Stisknutím tlačítka funkce Power Management (řízení výkonu) potvrďte předcházející krok.	Na displeji se zobrazí nastavená úroveň a bude přibližně 2 sekundy blikat; varná deska poté vydá akustický signál a vypne se; varná deska je nyní připravena k použití

V případě, že došlo k chybě při nastavení výkonu, objeví se v uprostřed symbol  a bude znit nepřetržitý zvukový signál po dobu asi 5 vteřin. V tomto případě postup nastavení opakujte od začátku. V případě, že se chyba opakuje, obraťte se na servisní středisko.

Jestliže je při běžném používání dosaženo maximální úrovně výkonu, a uživatel se pokusí o jeho další zvýšení, úroveň výkonu příslušné zóny dvakrát zabliká a zazní zvukový signál.

Pokud potřebujete zvýšit výkon dané zóny, je nutné ručně snížit úroveň výkonu další zapnuté zóny, popřípadě více zón.

Zapnutí/vypnutí zvukového signálu (není k dispozici u verze s posuvníkem)

Po zapnutí varné desky stiskněte a nejméně 3 sekundy podržte tlačítko „+“ a současně tlačítko úplně vpravo (zablokování ovládacího panelu).



VAROVÁNÍ

- **Nepoužívejte čisticí přístroje na páru.**
- **Před čištěním vždy zkontrolujte, zda jsou varné zóny vypnuté a ukazatel zbytkového tepla („H“) je zhasnutý.**

DŮLEŽITÉ UPOZORNĚNÍ: Nepoužívejte drsné houbičky nebo drátěnky. Jejich používání by časem mohlo poničit sklo.

- Po každém použití nechte varnou desku vychladnout a odstraňte připečené nečistoty nebo skvrny.
- Cukr nebo potraviny s vysokým obsahem cukru poškozují varnou desku a je nutné je ihned odstranit.
- Sůl, cukr a písek mohou sklo varné desky poškrábat.
- K čištění používejte měkký hadřík, savý kuchyňský papír nebo speciální prostředky na čištění sklokeramických varných desek (řídte se pokyny výrobce).
- Rozlité tekutiny na varných zónách mohou rozvíbrovat nebo posunout pánev.

JAK ODSTRANIT PORUCHU

- Pozorně si přečtěte a dodržujte pokyny v části "Pokyny k použití".
- Zkontrolujte, zda nedošlo k výpadku proudu.
- Po vyčištění varnou desku pečlivě osušte.
- Jestliže se po zapnutí varné desky na displeji zobrazí alfanumerické kódy, postupujte podle následující tabulky.
- Pokud se po použití varné desky nepodaří desku vypnout, ihned ji odpojte od elektrické sítě.

CHYBOVÝ KÓD	POPIS	MOŽNÉ PŘÍČINY	ODSTRANĚNÍ CHYBY
C81, C82	Ovládací panel zhasnul z důvodu příliš vysoké teploty.	Vnitřní teplota elektronických dílů je příliš vysoká.	Počkejte s dalším vařením, až se varná deska ochladí.
C83	Na ovládacím panelu se v důsledku závady v elektronickém obvodu zobrazí chybový kód indikující vypnutí varné desky.	Varná deska byla napájena nadměrným napětím.	Varnou desku lze i nadále používat, zavolejte však do servisu.
C85	Varná deska není schopna přenášet energii do dna hrnce.	Hrncel není vhodný pro indukční varnou desku.	Použijte jiný hrncel vhodný pro indukční vaření.
F02, F04 nebo C84	Připojení varné desky nemá správné napětí nebo se objevil problém s přívodem elektrického proudu.	Čidlo zjistilo jiné napětí, než je připojovací napětí.	Odpojte varnou desku od elektrické sítě a zkontrolujte připojení.
F01, F05, F06, F07, F10, F12, F25, F33, F34, F36, F37, F46, F47, F48, F49, F58, F61, F62, F63, F72, F74, F77	Odpojte varnou desku od elektrické sítě. Počkejte několik sekund a znovu ji připojte. Pokud problém přetrvává, zavolejte do servisu a sdělte zobrazený chybový kód.		

HLUK ZAPNUTÉ VARNÉ DESKY

Za určitých okolností, závislých především na použitém materiálu a způsobu přípravy jídla, mohou indukční varné desky vydávat při normálním provozu zvuky nebo šířit vibrace, jako například:

- **praskání:** zvuk je vyvolán vibracemi, které jsou vytvářeny na spojovacích plochách rozdílných vrstev materiálů hrnců;
 - **zvuk klepání při vaření na nižším až středním stupni výkonu:** tento zvuk se objevuje při vaření na nižším až středním stupni výkonu;
 - **rytmické klepání:** zvuk se objevuje při vaření na několika varných zónách současně nebo při vaření na vysoký výkonný stupeň;
 - **slabé syčení:** síla tohoto zvuku závisí na použité nádobě a na množství vařeného jídla;
 - **zvuk ventilátoru:** Indukční deska je vybavena ventilátorem, který zajišťuje chlazení elektronických dílů. A proto, pokud je varná deska zapnutá nebo také několik minut po jejím vypnutí, můžete slyšet zvuk ventilátoru. Síla zvuku ventilátoru závisí na počtu aktivovaných varných zón.
- Tento jev je zcela normální, ke správnému provozu indukční varné desky patří a neznačí žádný druh poruchy.

SERVIS

Než zavoláte do servisního střediska

1. Ověřte si, zda nemůžete vyřešit problémy sami pomocí bodů popsanych v „Jak odstranit poruchu“.
2. Vypněte a znovu zapněte spotřebič, abyste zjistili, zda porucha stále trvá.

Jestliže porucha trvá i po provedení výše uvedených kroků, zavolejte do nejbližšího servisu.

Uvedte:

- stručný popis poruchy;
- typ a přesný model spotřebiče;
- servisní číslo (číslo za slovem Service na typovém štítku) umístěné na spodní straně spotřebiče (na kovové destičce).
- svoji úplnou adresu;
- své telefonní číslo s předvolbou.

SERVICE 0000 000 00000



Jestliže je nutná oprava, obraťte se na **autorizované servisní středisko** (které je zárukou použití originálních náhradních dílů a správné opravy). Náhradní díly jsou k dispozici 10 let.