



Thinking of you
Electrolux



ESL 4560RA

CS MYČKA NÁDOBÍ	NÁVOD K POUŽITÍ	2
IT LAVASTOVIGLIE	ISTRUZIONI PER L'USO	16
PL ZMYWARKA	INSTRUKCJA OBSŁUGI	33
SK UMÝVAČKA	NÁVOD NA POUŽÍVANIE	49

OBSAH

1. BEZPEČNOSTNÍ POKYNY	3
2. POPIS SPOTŘEBIČE	4
3. OVLÁDACÍ PANEĽ	5
4. PROGRAMY	5
5. FUNKCE	7
6. PŘED PRVNÍM POUŽITÍM	8
7. DENNÍ POUŽÍVÁNÍ	10
8. TIPY A RADY	12
9. ČIŠTĚNÍ A ÚDRŽBA	13
10. ODSTRAŇOVÁNÍ ZÁVAD	14
11. TECHNICKÉ INFORMACE	15

MYSLÍME NA VÁS

Děkujeme, že jste si zakoupili spotřebič značky Electrolux. Vybrali jste si produkt, se kterým jsou spjaty desítky let profesionálních zkušeností a inovací. Tento důmyslný a stylový spotřebič byl navržen s ohledem na jeho uživatele. Kdykoliv jej tak používáte, můžete se spolehnout, že pokaždé dosáhnete skvělých výsledků.

Vítá Vás Electrolux.

Navštivte naše stránky ohledně:



Rady ohledně používání, brožury, poradce při potížích, servisních informací:
www.electrolux.com



Registrace vašeho spotřebiče, kterou získáte lepší servis:
www.electrolux.com/productregistration



Nákupu příslušenství, spotřebního materiálu a originálních náhradních dílů pro váš spotřebič:
www.electrolux.com/shop

PÉČE O ZÁKAZNÍKY A SERVIS

Doporučujeme používat originální náhradní díly.

Při kontaktu se servisním střediskem se ujistěte, že máte k dispozici následující údaje.

Tyto informace jsou uvedeny na typovém štítku. Model, výrobní číslo (PNC), sériové číslo.



Upozornění / Důležité bezpečnostní informace.



Všeobecné informace a rady



Upozornění k ochraně životního prostředí

Změny vyhrazeny.

1. BEZPEČNOSTNÍ POKYNY

Tento návod si pečlivě přečtěte ještě před instalací spotřebiče a jeho prvním použitím. Výrobce nezodpovídá za škody a zranění způsobená nesprávnou instalací či chybným používáním. Návod k použití vždy uchovávejte spolu se spotřebičem pro jeho budoucí použití.

1.1 Bezpečnost dětí a postižených osob



UPOZORNĚNÍ

Hrozí nebezpečí udušení, úrazu nebo jiných trvalých následků.

- Nedovolte, aby spotřebič používaly osoby, včetně dětí, se zhoršenými fyzickými a smyslovými schopnostmi, sníženými mentálními funkcemi nebo nedostatkem zkušeností a znalostí. Takové osoby mohou spotřebič používat jen pod dozorem nebo vedením osob odpovědných za jejich bezpečnost.
- Nenechte děti hrát si se spotřebičem.
- Všechny obaly uschovejte z dosahu dětí.
- Všechny prací prostředky uschovejte z dosahu dětí.
- Jsou-li dvířka spotřebiče otevřená, nedovolte dětem a domácím zvířatům, aby se k němu přibližovali.

1.2 Instalace

- Odstraňte veškerý obalový materiál.
- Poškozený spotřebič neinstalujte ani nepoužívejte.
- Neinstalujte nebo nepoužívejte spotřebič tam, kde může teplota klesnout pod 0 °C.
- Řiďte se pokyny k instalaci dodanými spolu s tímto spotřebičem.
- Ujistěte se, že je spotřebič namontován pod nebo vedle bezpečných konstrukcí.

Připojení k elektrické síti



UPOZORNĚNÍ

Hrozí nebezpečí požáru nebo úrazu elektrickým proudem.

- Spotřebič musí být uzemněn.
- Zkontrolujte, zda údaje o napájení na typovém štítku souhlasí s parametry elektrické sítě. Pokud tomu tak není, obraťte se na elektrikáře.

- Vždy používejte správně instalovanou síťovou zásuvku s ochranou proti úrazu elektrickým proudem.
- Nepoužívejte rozbočovací zástrčky ani prodlužovací kabely.
- Dbejte na to, abyste nepoškodili napájecí kabel a síťovou zástrčku. Jestliže potřebujete vyměnit přívodní kabel, musí výměnu provést autorizované servisní středisko.
- Síťovou zástrčku zapojte do síťové zásuvky až na konci instalace spotřebiče. Po instalaci musí zůstat síťová zástrčka nadále dostupná.
- Neodpojujte spotřebič ze zásuvky tahem za kabel. Vždy tahejte za zástrčku.
- Nedotýkejte se napájecího kabelu či síťové zástrčky mokryma rukama.
- Tento spotřebič je v souladu s směnicemi EEC.

Vodovodní přípojka

- Dbejte na to, abyste hadice nepoškodili.
- Před připojením spotřebiče k novým hadicím nebo k hadicím, které nebyly dlouho používány, nechte vodu na několik minut odtéct, dokud nebude čistá.
- Při prvním použití spotřebiče se ujistěte, že nedochází k únikům vody.
- Přívodní hadice s opláštěním je vybavena bezpečnostním ventilem a vnitřním síťovým kabelem.

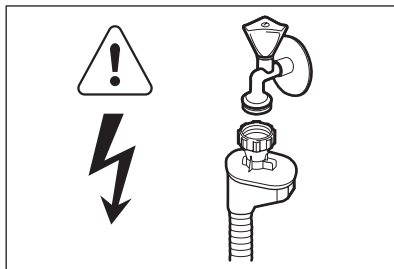

UPOZORNĚNÍ

Nebezpečné napětí.

- Jestliže se přívodní hadice poškodí, okamžitě vytáhněte síťovou zástrčku ze zásuvky. Zkontaktujte servisní středisko, aby vám přívodní hadici vyměnilo.

1.3 Použití spotřebiče

- Tento spotřebič je určen pro použití v domácnosti a pro následující způsoby použití:
 - Kuchyňky pro zaměstnance v obchodech, kancelářích a jiných pracovních prostředích
 - Farmářské domy
 - Pro zákazníky hotelů, motolů a jiných ubytovacích zařízení
 - Penziony a ubytovny.



UPOZORNĚNÍ

Hrozí nebezpečí zranění, popálení, úrazu elektrickým proudem nebo požáru.

- Neměňte technické parametry tohoto spotřebiče.
- Nože a další nástroje s ostrými špičkami vkládejte do košíčku na příbory špičkou dolů nebo vodorovně.
- Nenechávejte dvířka spotřebiče otevřená bez dozoru, aby na ně nikdo nespadol.
- Na otevřená dvířka si nesedejte, ani si na ně nestoupejte.
- Mýcí prostředky pro myčky jsou nebezpečné. Řiďte se bezpečnostními pokyny uvedenými na balení mycího prostředku.

- Nepijte ani si nehrajte s vodou ve spotřebiči.
- Nádobí ze spotřebiče nevyjímejte, dokud se nedokončí program. Na nádobí mohou být zbytky mycího prostředku.
- Pokud během probíhajícího programu otevřete dvířka spotřebiče, může dojít k uvolnění horké páry.
- Do spotřebiče, do jeho blízkosti nebo na spotřebič neumisťujte hořlavé předměty nebo předměty obsahující hořlavé látky.
- K čištění spotřebiče nepoužívejte proud vody nebo páru.

1.4 Likvidace



UPOZORNĚNÍ

Hrozí nebezpečí úrazu či udušení.

- Odpojte spotřebič od elektrické sítě.
- Odřízněte a vyhodte síťový kabel.
- Odstraňte dveřní západku, abyste zabránili uvěznění dětí a domácích zvířat ve spotřebiči.

2. POPIS SPOTŘEBIČE

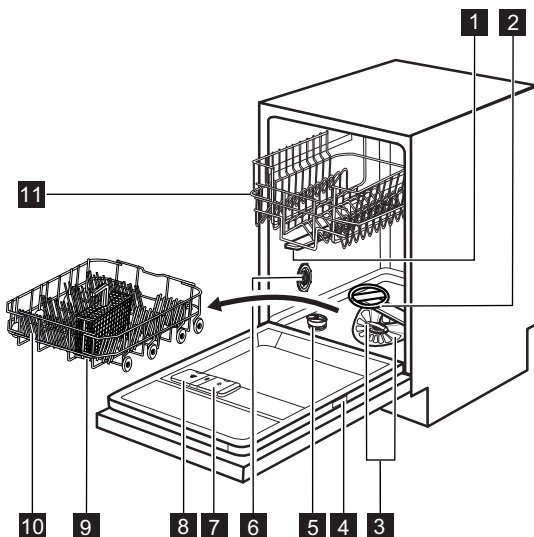

1 Horní oštríkovací rameno

2 Dolní oštríkovací rameno

- 3** Filtry
- 4** Typový štítek
- 5** Zásobník na sůl
- 6** Otočný volič tvrdosti vody
- 7** Dávkovač leštidla
- 8** Dávkovač mycího prostředku
- 9** Košíček na přibory
- 10** Dolní koš
- 11** Horní koš

- Když se spustí program, rozsvítí se červené světlo a zůstane svítit po celý průběh programu.
- Po dokončení programu se rozsvítí zelené světlo.
- V případě poruchy spotřebiče bliká červené světlo.

 Optická signalizace **Beam-on-Floor** se vypne spolu s vypnutím spotřebiče.

2.1 Beam-on-Floor

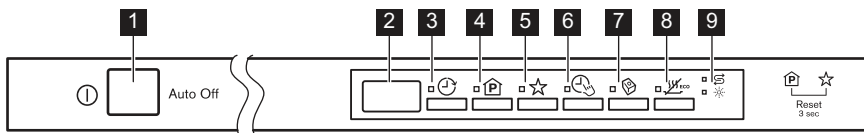

Optická signalizace **Beam-on-Floor** promítá světlo na podlahu pod dvířky spotřebiče.

3. OVLÁDACÍ PANEL







- 1** Tlačítko Zap/Vyp
- 2** Displej
- 3** Tlačítko **Delay**
- 4** Tlačítko **Program**
- 5** Tlačítko **MyFavourite**

- 6** Tlačítko **TimeSaver**
- 7** Tlačítko **Multitab**
- 8** Tlačítko **EnergySaver**
- 9** Kontrolky

Kontrolky	Popis
	Kontrolka množství soli. Nikdy v průběhu programu nesvítí.
	Kontrolka stavu leštidla. Nikdy v průběhu programu nesvítí.

4. PROGRAMY



Program	Stupeň znečištění Druh náplně	Fáze programu	Funkce
P11) Eco	Normálně zašpiněné Nádobí a přibory	Předmytí Mytí 50 °C Oplachy Sušení	TimeSaver EnergySaver
50°			

Program	Stupeň znečištění Druh náplně	Fáze programu	Funkce
P2 ²⁾ AUTO AutoFlex 45°-70°	Vše Nádobí, příbory, hrnce a pánve	Předmytí Mytí 45 °C až 70 °C Oplachy Sušení	EnergySaver
P3 ³⁾  Intensive 70°	Velmi zašpiněné Nádobí, příbory, hrnce a pánve	Předmytí Mytí 70 °C Oplachy Sušení	TimeSaver EnergySaver
P4  Glass Care 45°	Normálně nebo lehce zašpiněné Křehké nádobí a sklo	Mytí 45 °C Oplachy Sušení Sušení	EnergySaver EnergySaver
P5 ⁴⁾  QuickPlus 60°	Čerstvě zašpiněné Nádobí a příbory	Mytí 60 °C Oplach	
P6 ⁵⁾  Rinse & Hold	Vše	Předmytí	

- 1) Tento program nabízí nejušpornější spotřebu vody a energie při mytí normálně zašpiněného nádobí a příborů. (Jedná se o standardní program pro zkušebny.)
- 2) Spotřebič zjistí stupeň znečištění a množství nádobí v koších. Automaticky pak nastaví teplotu a množství vody, spotřebu energie a délku programu.
- 3) Tento program zahrnuje oplachovací fázi při vysoké teplotě, která zajišťuje lepší hygienické výsledky. Během oplachovací fáze zůstane teplota na hodnotě 70 °C po dobu nejméně 10 minut.
- 4) U tohoto programu můžete umýt čerstvě zašpiněné nádobí. Tento program nabízí dobré výsledky mytí při krátké délce programu.
- 5) Pomocí tohoto programu nádobí rychle opláchnete. Zabráníte tak přilepení zbytků jídla na nádobí a nepříjemnému zápachu vycházejícímu ze spotřebiče.
Pro tento program nepoužívejte mycí prostředek.

Údaje o spotřebě

Program ¹⁾	Délka (min)	Energie (kWh)	Voda (l)
P1 ECO 50°	189	0.79	8.5
P2 AUTO AutoFlex 45°-70°	40 - 150	0.5 - 1.1	6 - 11
P3  Intensive 70°	130 - 150	1.1 - 1.2	10 - 11

Program ¹⁾	Délka (min)	Energie (kWh)	Voda (l)
P4  Glass Care 45°	70 - 80	0.6 - 0.9	9 - 10
P5  QuickPlus 60°	30	0.8	7
P6  Rinse & Hold	14	0.1	3

¹⁾ Hodnoty se mohou měnit v závislosti na tlaku a teplotě vody, na kolísání v dodávce proudu, na zvolených funkcích a na množství nádobí.

Informace pro zkušební

Pro všechny potřebné informace ohledně testu výkonnosti zašlete e-mail na:

info.test@dishwasher-production.com

Poznámtejte si výrobní číslo (PNC) uvedené na typovém štítku.

5. FUNKCE



Jakékoliv funkce zapnete či vypnete ještě před spuštěním programu. Funkce nelze zapnout nebo vypnout v průběhu programu.



Pokud je nastavena jedna nebo více funkcí, před spuštěním programu se ujistěte, že příslušné kontrolky svítí.

5.1 MyFavourite

Pomocí této funkce můžete nastavit a uložit do paměti váš často používaný program.



Do paměti lze uložit pouze jeden program. Nové nastavení zruší nastavení předchozí.

Jak uložit program do paměti

1. Stisknutím tlačítka Zap/Vyp zapnete spotřebič.
2. Nastavte program, který chcete uložit do paměti. S programem můžete také nastavit funkce, které s ním lze použít. Funkce Multitab a Delay nelze uložit do paměti.
3. Stiskněte a podržte **MyFavourite**, dokud se trvale nerozsvítí příslušná kontrolka.

Jak nastavit program MyFavourite

1. Stiskněte **MyFavourite**, dokud se nerozsvítí kontrolka programu a funkce týkající se nastavení MyFavourite.

- Na displeji se zobrazuje číslo a délka programu.

5.2 TimeSaver

Tato funkce zvyšuje tlak a teplotu vody. Mycí a sušicí fáze jsou kratší. Celková délka programu se sníží o přibližně 50 %.

Výsledky mytí jsou stejné jako u normální délky programu. Výsledky sušení se mohou snížit.

Jak zapnout funkci TimeSaver

1. Stiskněte **TimeSaver**. Příslušná kontrolka se rozsvítí. Na displeji můžete vidět aktualizaci délky programu.

- Pokud tuto funkci nelze s daným programem použít, příslušná kontrolka třikrát rychle zabliká a poté zhasne.

5.3 Multitab

Tuto funkci zapnete pouze, když používáte kombinované mycí tablety.

Tato funkce vypne dávkování soli a leštidla. Příslušné kontrolky zůstanou zhasnuté. Délka programu se může zvýšit.

Jak zapnout funkci Multitab

1. Stisknutím tlačítka Zap/Vyp zapněte spotřebič.
2. Stiskněte **Multitab**, příslušná kontrolka se rozsvítí.

Funkce zůstane zapnutá, dokud ji nevypnete. Stiskněte **Multitab**, příslušná kontrolka zhasne.

Chcete-li použít kombinované mycí tablety před tím, než začnete odděleně používat mycí prostředek, sůl do myčky a leštidlo, postupujte následovně:

1. Vypněte funkci Multitab.
2. Nastavte změkčovač vody na nejvyšší stupeň.
3. Ujistěte se, že je zásobník na sůl a dávkovač leštidla plný.
4. Spustěte nejkratší program s oplachovací fází bez mycího prostředku a bez nádoby.
5. Nastavte změkčovač vody podle tvrdosti vody ve vaší oblasti.
6. Seřídte dávkování leštidla.

5.4 EnergySaver

Tato funkce snižuje teplotu v poslední oplachovací fázi.

Použití této funkce snižuje spotřebu energie (až o 25 %) a délku programu.

Nádobí může být na konci programu ještě vlhké.

Jak zapnout funkci EnergySaver

1. Stiskněte **EnergySaver**. Příslušná kontrolka se rozsvítí. Na displeji můžete vidět aktualizaci délky programu.

- Pokud tuto funkci nelze s daným programem použít, příslušná kontrolka třikrát rychle zabliká a poté zhasne.

5.5 Zvuková signalizace

Zvuková signalizace zazní, když má spotřebič poruchu nebo když dojde k úpravě stupně změkčovače vody. Tyto zvukové signály nelze vypnout.

Další zvuková signalizace se také spustí po dokončení programu. Zvuková signalizace je ve výchozím nastavení vypnutá, ale je možné ji zapnout.

Jak zapnout zvukovou signalizaci na konci programu

1. Stisknutím tlačítka Zap/Vyp zapněte spotřebič.
2. Použijte funkci Reset.
3. Současně stiskněte a podržte **Program a MyFavourite**, dokud nezačnou blikat kontrolky Delay, Program a MyFavourite.
4. Stiskněte **MyFavourite**.
 - Kontrolky Delay a Program zhasnou.
 - Kontrolka MyFavourite dále bliká.
 - Na displeji se zobrazí aktuální nastavení.

ib	Zvuková signalizace zapnuta.
-----------	------------------------------

Ob	Zvuková signalizace vypnuta.
-----------	------------------------------

5. Stisknutím **MyFavourite** změňte nastavení.
6. Stisknutím tlačítka Zap/Vyp spotřebič vypnete a potvrdíte nastavení.

6. PŘED PRVNÍM POUŽITÍM

1. Ujistěte se, zda nastavený stupeň změkčovače vody odpovídá tvrdosti vody ve vaší oblasti. Pokud ne, nastavte změkčovač vody. Přesný stupeň tvrdosti vody ve vaší oblasti zjistíte u místního vodárenského podniku.
2. Naplňte zásobník na sůl.
3. Naplňte dávkovač leštidla.
4. Otevřete vodovodní kohoutek.

5. Během provozu mohou ve spotřebiči zůstat zbytky. Odstraníte je spuštěním libovolného programu. Nepoužívejte mycí prostředek a nevkládejte nic do košů.



Pokud používáte kombinované mycí tablety, zapněte funkci Multitab.

6.1 Seřízení změkčovače vody

Tvrdość vody				Změkčovač vody nastavení	
Německé stupně (°dH)	Francouzské stupně (°fH)	mmol/l	Clarkovy stupně	Ruční	Elektronické
51 - 70	91 - 125	9.1 - 12.5	64 - 88	2 1)	10
43 - 50	76 - 90	7.6 - 9.0	53 - 63	2 1)	9
37 - 42	65 - 75	6.5 - 7.5	46 - 52	2 1)	8
29 - 36	51 - 64	5.1 - 6.4	36 - 45	2 1)	7
23 - 28	40 - 50	4.0 - 5.0	28 - 35	2 1)	6
19 - 22	33 - 39	3.3 - 3.9	23 - 27	2 1)	5 1)
15 - 18	26 - 32	2.6 - 3.2	18 - 22	1	4
11 - 14	19 - 25	1.9 - 2.5	13 - 17	1	3
4 - 10	7 - 18	0.7 - 1.8	5 - 12	1	2
< 4	< 7	< 0.7	< 5	1 2)	1 2)

1) Výchozí nastavená poloha.

2) Při tomto stupni sůl nepoužívejte.



Změkčovač vody musíte nastavit ručně a elektronicky.

Ruční nastavení

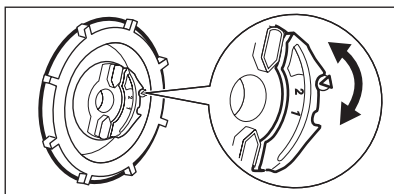

Otočte voličem tvrdości vody do polohy 1 nebo 2.

Elektronické nastavení

1. Stisknutím tlačítka Zap/Vyp zapněte spotřebič.
2. Použijte funkci Reset.
3. Současně stiskněte a podržte **Program a MyFavourite**, dokud nezačnou blikat kontrolky Delay, Program a MyFavourite.
4. Stiskněte **Delay**.
 - Kontrolky Program a MyFavourite zhasnou.
5. Opětovným stisknutím **Delay** změňte nastavení.
6. Stisknutím tlačítka Zap/Vyp spotřebič vypnete a potvrdíte nastavení.
 - Kontrolka Delay dále bliká.
 - Zazní zvuková signalizace, např. pět přerušovaných tónů = stupeň 5.
 - Na displeji se zobrazí nastavení změkčovače vody, např. **5 L** = stupeň 5.

6.2 Plnění zásobníku na sůl

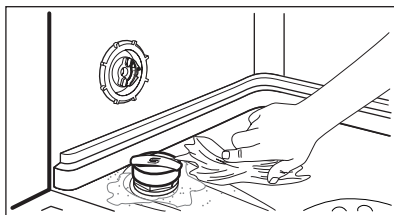
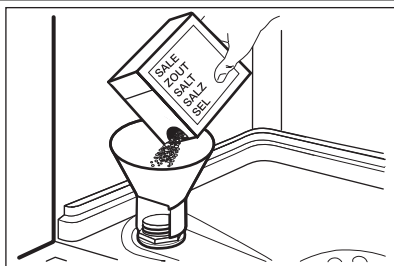

1. Otočením víčka směrem doleva otevřete zásobník na sůl.
2. Do zásobníku na sůl nalijte 1 l vody (pouze při prvním plnění).
3. Naplňte zásobník na sůl solí do myčky.
4. Odstraňte sůl, která se vysypala okolo zásobníku na sůl.
5. Otočením víčka směrem doprava zásobník na sůl zavřete.



POZOR

Při plnění může ze zásobníku na sůl unikat voda nebo sůl. Nebezpečí koroze. Po naplnění zásobníku na sůl ji zabráníte spuštěním programu.

6.3 Plnění dávkovače leštidla

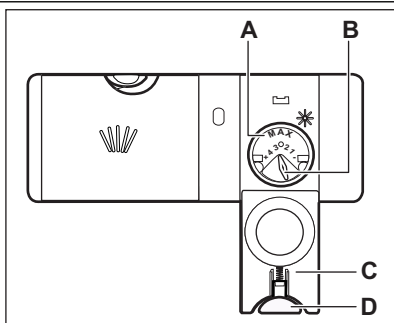

1. Stiskněte uvolňovací tlačítko (D) a otevřete víčko (C).
2. Naplňte dávkovač leštidla (A), maximálně však po značku „MAX“.
3. Rozlité leštidlo seřete savým hadříkem, aby se netvořilo přílišné množství pěny.
4. Zavřete víko. Ujistěte se, že se uvolňovací tlačítko zaklapne zpět.



Voličem můžete nastavit dávkované množství (B) jeho otočením do polohy 1 (nejmenší množství) až 4 (největší množství).

7. DENNÍ POUŽÍVÁNÍ

1. Otevřete vodovodní kohoutek.
2. Stisknutím tlačítka Zap/Vyp zapnete spotřebič.
 - Pokud kontrolka stavu soli svítí, doplňte zásobník na sůl.
 - Pokud kontrolka stavu leštidla svítí, doplňte dávkovač leštidla.
3. Naplňte koše.
4. Přidejte mycí prostředek.
5. Nastavte a spusťte správný program pro daný druh náplně a stupeň znečištění.

7.1 Použití mycího prostředku

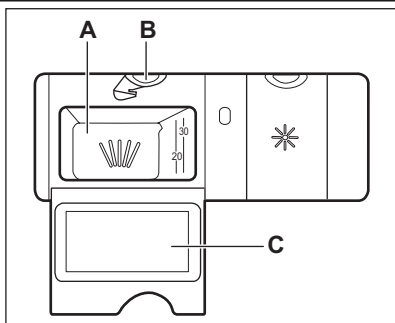

1. Stiskněte uvolňovací tlačítko (B) a otevřete víčko (C).
2. Mycím prostředkem naplňte komoru (A).
3. Pokud má program fázi předmytí, naneste na vnitřní stranu dvířek spotřebiče trochu mycího prostředku.
4. Pokud používáte mycí tablety, vložte tabletu do komory (A).
5. Zavřete víko. Ujistěte se, že se uvolňovací tlačítko zaklapne zpět.

7.2 Nastavení a spuštění programu

Funkce Auto Off

Tato funkce ke snížení spotřeby energie automaticky vypne spotřebič po několika minutách, když:

- Nezavřeli jste dvířka pro spuštění programu.
- Dokončí se program.

Funkce Reset

U některých nastavení je nutné, aby byl spotřebič v uživatelském režimu. Spotřebič nastavíte do uživatelského režimu použitím funkce Reset.

1. Současně stiskněte a podržte **Program** a **MyFavourite**, dokud se na displeji nezobrazí program P1.

Spuštění programu bez odloženého startu

1. Otevřete vodovodní kohoutek.
2. Stisknutím tlačítka Zap/Vyp zapněte spotřebič. Na displeji se zobrazuje číslo a délka posledně nastaveného programu.
3. Nastavte program.
 - Pokud chcete spustit posledně nastavený program, zavřete dvířka spotřebiče.
 - Pokud chcete nastavit program MyFavourite, stiskněte **MyFavourite**.
 - Pokud chcete nastavit jiný program, opakovaně stiskněte **Program**, dokud se na displeji se střídavě nezobrazuje číslo a délka požadovaného programu. V případě potřeby lze nastavit použitelné funkce.

4. Zavřete dvířka spotřebiče. Program se spustí. Délka programu se začne snižovat v krocích po jedné minutě.

Spuštění programu s odloženým startem

1. Nastavte program.
2. Opakovaně stiskněte **Delay**, dokud se na displeji nezobrazí čas odloženého startu, který chcete nastavit (1–24 hodin).
 - Na displeji se střídavě zobrazuje číslo programu, délka programu a doba odkladu.
 - Rozsvítí se kontrolka Delay.
3. Zavřete dvířka spotřebiče. Spustí se odpočet.
 - Po dokončení odpočtu se spustí nastavený program.

Otevření dvířek za chodu spotřebiče

Otevřením dvířek zastavíte chod spotřebiče. Když dvířka opět zavřete, bude spotřebič pokračovat od okamžiku přerušení.

Zrušení odloženého startu během jeho odpočítávání

Použijte funkci Reset.



Když zrušíte odložený start, musíte opět nastavit program a jeho funkce.

Zrušení programu

Použijte funkci Reset.



Před spuštěním nového programu zkontrolujte, zda je v dávkovači mycí prostředek.

Na konci programu

Po dokončení mycího programu se na displeji zobrazí 0:00.

1. Stiskněte tlačítko Zap/Vyp nebo vyčkejte, až funkce Auto Off automaticky vypne spotřebič.
2. Zavřete vodovodní kohoutek.

8. TIPY A RADY

8.1 Změkčovač vody

Tvrdá voda obsahuje velké množství minerálů, které mohou způsobit poškození spotřebiče a špatné výsledky mytí. Změkčovač vody tyto minerály neutralizuje.

Sůl do myčky udržuje změkčovač vody čistý a v dobrém stavu. Je důležité nastavit správný stupeň změkčovače vody. Zajistíte tak, že změkčovač vody bude používat správné množství soli do myčky a vody.

8.2 Použití soli, leštidla a mycího prostředku

- Používejte pouze sůl, leštidlo a mycí prostředek určený pro myčky nádobí. Jiné výrobky by mohly spotřebič poškodit.
- Leštidlo během poslední oplachovací fáze umožňuje usušení nádobí bez šmouh a skvrn.
- Kombinované tablety obsahují mycí prostředek, leštidlo a další přísady. Ujistěte, že jsou tyto tablety vhodné pro tvrdost vody ve vaší oblasti. Řiďte se pokyny na balení výrobků.

Pokud chcete použít tyto tablety při nevhodné tvrdosti vody, musíte zároveň použít sůl do myčky. Nejprve zapněte funkci Multitab, poté nastavte změkčovač vody na tvrdost vody ve vaší oblasti a použijte sůl do myčky.

- Mycí tablety se u krátkých programů zcela nerozpustí. Abyste zabránili usazování zbytků mycího prostředku na nádobí, doporučujeme používat tablety s dlouhými programy.



Nepoužívejte větší množství mycího prostředku, než je správné. Řiďte se pokyny na balení mycího prostředku.

Důležité upozornění

- Nádobí před vyjmutím ze spotřebiče nechte vychladnout. Horké nádobí se snadněji poškodí.
- Nejprve vyjměte nádobí z dolního koše, a potom z koše horního.
- Na stěnách a dvířkách spotřebiče může být voda. Nerezový povrch chladne rychleji než nádobí.

8.3 Plnění košů



Viz příložený leták s příklady plnění košů.

- Spotřebič používejte pouze k mytí nádobí, které je bezpečné mýt v myčce.
- Do spotřebiče nekládejte předměty vyrobené ze dřeva, rohoviny, hliníku, mědi nebo cínu.
- Nekládejte do spotřebiče předměty, které sají vodu (houby, hadry).
- Z nádobí odstraňte zbytky jídla.
- Připálené zbytky jídel snadno odstraníte, když hrnce a pánve necháte před vložením do spotřebiče odmočit ve vodě.
- Duté nádobí (např. šálky, sklenice, hrnce) pokládejte dnem vzhůru.
- Dbejte na to, aby se nádobí nebo přístroje nelepily k sobě. Lžice smíchejte s ostatními přístroji.
- Přesvědčte se, že se sklenice vzájemně nedotýkají.
- Malé kusy nádobí vložte do košíčku na příbory.
- Lehké kusy nádobí vložte do horního koše. Zajistěte, aby se jednotlivé kusy nádobí nehýbaly.
- Před spuštěním programu zkontrolujte, zda se ostříkovací ramena mohou volně otáčet.

8.4 Před spuštěním programu

Zkontrolujte, zda:

- Filtry jsou čisté a správně nainstalované.
- Ostříkovací ramena nejsou zanesená.
- Rozmístění nádobí v koších je správné.

- Program je vhodný pro daný druh náplně a stupeň znečištění.
- Používá se správné množství mycího prostředku.
- Je doplněna sůl do myčky a leštidlo (pokud nepoužíváte kombinované mycí tablety).
- Víčko zásobníku na sůl je dotažené.

9. ČIŠTĚNÍ A ÚDRŽBA



UPOZORNĚNÍ

Před čištěním nebo údržbou spotřebič vždy vypněte a vytáhněte síťovou zástrčku ze zásuvky.



Zanesené filtry a ucpaná ostříkovací ramena snižují výsledky mytí. Pravidelně je kontrolujte a v případě potřeby je vyčistěte.

9.1 Čištění filtrů

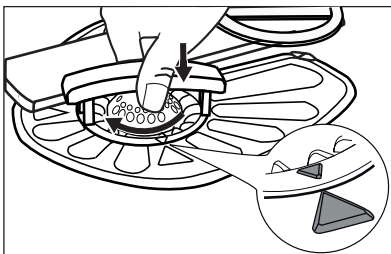
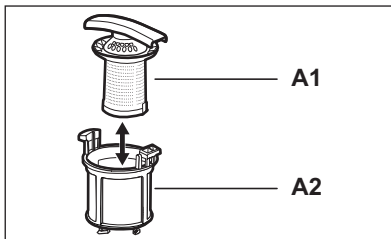
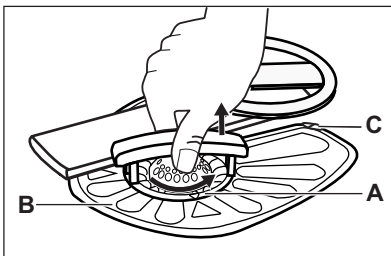

1. Otočte filtrem (A) proti směru hodinových ručiček a vyndejte jej.
2. Filtř (A) rozmontujete oddělením částí (A1) a (A2).
3. Vyměňte filtr (B).
4. Filtry vyčistěte vodou.
5. Vraťte filtr (B) na jeho původní místo. Ujistěte se, že je správně umístěn pod dvěma vodicími drážkami (C).
6. Sestavte filtr (A) vložte jej na jeho místo ve filtru (B). Otočte jím po směru hodinových ručiček, dokud se nezajistí.



Nesprávné umístění filtrů může mít z následek špatné výsledky mytí a poškození spotřebiče.

9.2 Čištění ostříkovacích ramen

Ostříkovací ramena nevyjímejte. Jestliže se otvory v ostříkovacích ramenech zanesou nečistotami, odstraňte je úzkým špičatým předmětem.

9.3 Čištění vnějších ploch

Vyčistěte spotřebič vlhkým měkkým hadrem. Používejte pouze neutrální mycí prostředky. Nepoužívejte prostředky s drsnými částicemi, drátěnky nebo rozpouštědla.

10. ODSTRAŇOVÁNÍ ZÁVAD

Spotřebič nezačne pracovat nebo se během provozu zastavuje.

Před kontaktováním servisního střediska se pokuste závadu odstranit sami pomocí níže uvedených informací.

U některých poruch se na displeji zobrazí výstražný kód:

- **,10** - Spotřebič se neplní vodou.
- **,20** - Spotřebič nevypouští vodu.
- **,30** - Je aktivován systém proti vyplavení.



UPOZORNĚNÍ

Před kontrolou spotřebič vypněte.

Problém	Možné řešení
Nelze zapnout spotřebič.	Ujistěte se, že je zástrčka zapojená do síťové zásuvky. Ujistěte se, že není poškozená domovní pojistka či jistič.
Nespustil se program.	Přesvědčte se, že jsou dvířka spotřebiče zavřená. Pokud je nastavený odložený start, zrušte jej nebo vyčkejte do konce odpočtu.
Spotřebič se neplní vodou.	Zkontrolujte, zda je vodovodní kohoutek otevřený. Ujistěte se, že není příliš malý tlak na přívodu vody. Ohledně těchto informací se obraťte na místní vodárenský podnik. Ujistěte se, že není zanesený vodovodní kohoutek. Ujistěte se, že není zanesený filtr v přívodní hadici.
Spotřebič nevypouští vodu.	Ujistěte se, že přívodní hadice není přehnutá či přiskřípnutá. Ujistěte se, že není zanesený sifon. Ujistěte se, že vypouštěcí hadice není přehnutá či přiskřípnutá.
Je aktivován bezpečnostní systém proti vyplavení.	Zavřete vodovodní kohoutek a obraťte se na servisní středisko.

Po kontrole spotřebič zapněte. Program bude pokračovat od okamžiku, ve kterém byl přerušen. Pokud se problém objeví znovu, obraťte se na servisní středisko.

Pokud se na displeji zobrazí jiný výstražný kód, obraťte se na servisní středisko.

10.1 Pokud nejsou výsledky mytí a sušení uspokojivé

Na nádobí a skle jsou bílé šmouhy nebo modravý potah

- Uvolňuje se příliš velké množství leštidla. Otočte voličem leštidla do nižší polohy.
- Nadměrné množství mycího prostředku.

Skvny a suché vodní kapky na skle a na nádobí

- Uvolňuje se příliš malé množství leštidla. Otočte voličem leštidla do vyšší polohy.
- Příčinou může být kvalita mycího prostředku.

Nádobí je vlhké

- Program neobsahuje sušící fázi nebo sušící fáze používá příliš nízkou teplotu.
- Dávka vač leštidla je prázdný.
- Příčinou může být kvalita leštidla.
- Příčinou může být kvalita kombinovaných mycích tablet. Zkuste jinou značku nebo zapněte dávka vač leštidla a použijte leštidlo spolu s kombinovanými mycími tabletami.



Další možné příčiny naleznete v části „TIPY A RADY“.

10.2 Jak zapnout dávkovač leštidla

K zapnutí dávkovače leštidla může dojít pouze se zapnutou funkcí Multitab.

1. Stisknutím tlačítka Zap/Vyp zapnete spotřebič.
2. Použijte funkci Reset.
3. Současně stiskněte a podržte **Program** a **MyFavourite**, dokud nezačnou blikat kontrolky Delay, Program a MyFavourite.
4. Stiskněte **Program**.
 - Kontrolky Delay a MyFavourite zhasnou.

- Kontrolka Program dále bliká.
- Na displeji se zobrazí aktuální nastavení.

 Dávkovač leštidla vypnutý.

 Dávkovač leštidla zapnutý.

5. Stisknutím **Program** změňte nastavení.
6. Stisknutím tlačítka Zap/Vyp spotřebič vypnete a potvrdíte nastavení.
7. Seřídte dávkování leštidla.
8. Naplňte dávkovač leštidla.

11. TECHNICKÉ INFORMACE

Rozměry	Šířka / Výška / Hloubka (mm)	446 / 818 - 898 / 550
Připojení k elektrické síti	Viz typový štítek.	
	Napětí	220-240 V
	Frekvence	50 Hz
Tlak přívodu vody	Min. / max. (bar / MPa)	(0,5 / 0,05) / (8 / 0,8)
Přívod vody ¹⁾	Studená nebo teplá voda ²⁾	max. 60 °C
Kapacita	Jídelní soupravy	9
Příkon	Režim zapnuto	0.10 W
	Režim vypnuto	0.10 W

¹⁾ Přívodní hadici připojte ke kohoutku se závitem 3/4".

²⁾ Pokud odebíráte horkou vodu z alternativních zdrojů (např. solární panely, větrná energie), použijte tuto horkou vodu ke snížení spotřeby energie.

12. POZNÁMKY K OCHRANĚ ŽIVOTNÍHO PROSTŘEDÍ

Recyklujte materiály označené symbolem .

Obaly vyhodte do příslušných odpadních kontejnerů k recyklaci.

Pomáhejte chránit životní prostředí a lidské zdraví a recyklovat elektrické a elektronické

spotřebiče určené k likvidaci. Spotřebiče označené příslušným symbolem  nelikvidujte spolu s domovním odpadem. Spotřebič odevzdejte v místním sběrném dvoře nebo kontaktujte místní úřad.

INDICE

1. ISTRUZIONI DI SICUREZZA	17
2. DESCRIZIONE DEL PRODOTTO	19
3. PANNELLO DEI COMANDI	20
4. PROGRAMMI	20
5. OPZIONI	22
6. PREPARAZIONE AL PRIMO UTILIZZO	23
7. UTILIZZO QUOTIDIANO	25
8. CONSIGLI E SUGGERIMENTI UTILI	27
9. PULIZIA E CURA	28
10. RISOLUZIONE DEI PROBLEMI	29
11. DATI TECNICI	31

PENSATI PER VOI

Grazie per aver acquistato un'apparecchiatura Electrolux. Avete scelto un prodotto che ha alle spalle decenni di esperienza professionale e innovazione. Ingegnoso ed elegante, è stato progettato pensando a voi. Quindi, in qualsiasi momento desiderate utilizzarlo, potete esser certi di ottenere sempre i migliori risultati.

Benvenuti in Electrolux.

Visitate il nostro sito web per:



ricevere consigli, scaricare i nostri opuscoli, eliminare eventuali anomalie, ottenere informazioni sull'assistenza.

www.electrolux.com



registrare il vostro prodotto e ricevere un servizio migliore:

www.electrolux.com/productregistration



acquistare accessori, materiali di consumo e ricambi originali per la vostra apparecchiatura:

www.electrolux.com/shop

SERVIZIO CLIENTI E MANUTENZIONE

Consigliamo sempre l'impiego di ricambi originali.

Quando si contatta l'Assistenza, accertarsi di disporre dei seguenti dati.

Le informazioni si trovano sulla targhetta di identificazione. Modello, numero dell'apparecchio (PNC), numero di serie.



Avvertenza / Attenzione - Importanti Informazioni di Sicurezza



Informazioni e consigli generali



Informazioni in materia di sicurezza ambientale

Con riserva di modifiche.

1. ISTRUZIONI DI SICUREZZA

Leggere attentamente le istruzioni fornite prima di installare e utilizzare l'apparecchiatura. Il produttore non è responsabile se un'installazione ed un uso non corretto dell'apparecchiatura provocano lesioni e danni. Tenere sempre le istruzioni a portata di mano in caso di necessità durante l'utilizzo.

1.1 Sicurezza dei bambini e delle persone vulnerabili



AVVERTENZA!

Rischio di soffocamento, lesioni o invalidità permanente.

- Non permettere alle persone, compresi i bambini, con capacità fisiche, sensoriali o mentali ridotte, o con mancanza di esperienza e conoscenza, di utilizzare l'apparecchiatura; a meno che tale utilizzo non avvenga sotto la supervisione o la guida di una persona responsabile della loro sicurezza.
- Non consentire ai bambini di giocare con l'apparecchiatura.
- Tenere i materiali di imballaggio al di fuori della portata dei bambini.
- Tenere i detersivi fuori dalla portata dei bambini.
- Tenere i bambini e gli animali domestici lontano dalla porta dell'apparecchiatura quando è aperta.

1.2 Installazione

- Rimuovere tutti i materiali di imballaggio.
- Non installare o utilizzare l'apparecchiatura se è danneggiata.
- Non collocare o usare l'apparecchiatura in un luogo in cui la temperatura possa scendere al di sotto di 0°C.
- Attenersi alle istruzioni fornite insieme all'apparecchiatura.
- Assicurarsi che l'apparecchiatura sia installata sotto e vicino a parti adeguatamente ancorate a una struttura fissa.

Collegamento elettrico



AVVERTENZA!

Rischio di incendio e scossa elettrica.

- L'apparecchiatura deve disporre di una messa a terra.
- Verificare che i dati elettrici riportati sulla targhetta del modello corrispondano a quelli dell'impianto. In caso contrario, contattare un elettricista.
- Utilizzare sempre una presa elettrica con contatto di protezione correttamente installata.
- Non utilizzare prese multiple e prolunghes.
- Accertarsi di non danneggiare la spina e il cavo. Qualora il cavo elettrico debba essere sostituito, l'intervento dovrà essere effettuato dal Centro di Assistenza del produttore.
- Inserire la spina di alimentazione nella presa solo al termine dell'installazione. Verificare che la spina di alimentazione rimanga accessibile dopo l'installazione.
- Non tirare il cavo di alimentazione per scollegare l'apparecchiatura. Tirare solo la spina.
- Non toccare il cavo di alimentazione o la spina di alimentazione con la mani bagnate.
- Questa apparecchiatura è conforme alle direttive CEE.

Collegamento dell'acqua

- Accertarsi di non danneggiare i tubi di carico e scarico dell'acqua.
- Prima di collegare l'apparecchiatura a tubazioni nuove o non utilizzate per un lungo periodo, far scorrere l'acqua finché non è limpida.
- La prima volta che si usa l'apparecchiatura, accertarsi che non vi siano perdite.
- Il tubo di carico dell'acqua dispone di una valvola di sicurezza e una guaina con un cavo elettrico interno.

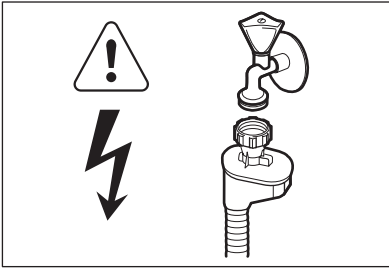
**AVVERTENZA!**

Pericolo di tensione.

- Se il tubo di carico è danneggiato, scollegare immediatamente la spina dalla presa elettrica. Contattare il Centro di Assistenza per sostituire il tubo di carico dell'acqua.

1.3 Utilizzo

- L'apparecchiatura è destinata all'uso domestico e applicazioni simili, come:
 - Cucine di negozi, uffici e altri ambienti di lavoro
 - Fattorie
 - Clienti di hotel, motel e altri ambienti residenziali
 - Bed and breakfast.

**AVVERTENZA!**

Rischio di lesioni, scottature o scosse elettriche.

- Non apportare modifiche alle specifiche di questa apparecchiatura.
- Sistemare i coltelli e le posate appuntite nel cestello portaposate con l'estremità rivolta verso il basso o in posizione orizzontale.

- Non tenere la porta dell'apparecchiatura aperta senza supervisione per evitare di caderci.
- Non sedersi o salire sulla porta aperta.
- I detersivi per la lavastoviglie sono pericolosi. Osservare le istruzioni di sicurezza riportate sulla confezione del detersivo.
- Non bere o giocare con l'acqua all'interno dell'apparecchiatura.
- Non rimuovere i piatti dall'apparecchiatura fino al completamento del programma. Potrebbe rimanere del detersivo sulle stoviglie.
- L'apparecchiatura può rilasciare vapore caldo se si apre la porta durante lo svolgimento del programma.
- Non appoggiare o tenere liquidi o materiali infiammabili, né oggetti facilmente incendiabili sull'apparecchiatura, al suo interno o nelle immediate vicinanze.
- Non usare acqua spray né vapore per pulire l'apparecchiatura.

1.4 Smaltimento**AVVERTENZA!**

Rischio di lesioni o soffocamento.

- Staccare la spina dall'alimentazione elettrica.
- Tagliare il cavo di rete e smaltirlo.
- Rimuovere il blocco porta per evitare che bambini e animali domestici rimangano chiusi all'interno dell'apparecchiatura.

2. DESCRIZIONE DEL PRODOTTO

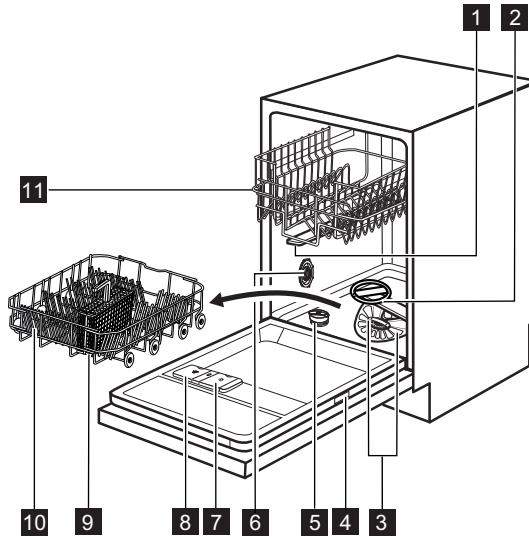

- 1** Mulinello superiore
- 2** Mulinello inferiore
- 3** Filtri
- 4** Targhetta dei dati
- 5** Contenitore del sale
- 6** Selettore della durezza dell'acqua
- 7** Contenitore del brillantante
- 8** Contenitore del detersivo
- 9** Cestello portaposate
- 10** Cestello inferiore
- 11** Cestello superiore

- Quando il programma si avvia, la luce è rossa e rimane accesa per tutta la durata del programma.
- Una volta terminato il programma, la luce diventa verde.
- Se l'apparecchiatura presenta un'anomalia, la luce rossa lampeggia.



Il **Beam-on-Floor** si spegne con lo spegnimento dell'apparecchiatura.

2.1 Beam-on-Floor

Il **Beam-on-Floor** è un fascio di luce proiettato sul pavimento al di sotto della porta dell'apparecchiatura.

3. PANNELLO DEI COMANDI

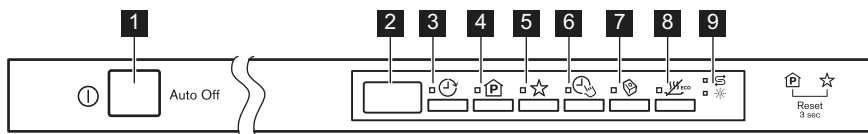

1 Tasto on/off

2 Display

3 Tasto **Delay**

4 Tasto **Program**

5 Tasto **MyFavourite**

6 Tasto **TimeSaver**

7 Tasto **Multitab**

8 Tasto **EnergySaver**

9 Spie

Spie	Descrizione
	Spia del sale. La spia è spenta durante l'esecuzione del programma.
	Spia del brillantante. La spia è spenta durante l'esecuzione del programma.





4. PROGRAMMI

Programma	Grado di sporco Tipo di carico	Fasi del programma	Opzioni
P1 1) ECO 50°	Sporco normale Stoviglie e posate	Prelavaggio Lavaggio 50 °C Risciacqui Asciugatura	TimeSaver EnergySaver
P2 2) AUTO AutoFlex 45°-70°	Tutto Stoviglie miste, posate e pentole	Prelavaggio Lavaggio da 45 °C a 70 °C Risciacqui Asciugatura	EnergySaver
P3 3) Intensive 70°	Sporco intenso Stoviglie miste, posate e pentole	Prelavaggio Lavaggio 70 °C Risciacqui Asciugatura	TimeSaver EnergySaver
P4 Glass Care 45°	Sporco normale o leggero Stoviglie e bicchieri delicati	Lavaggio 45 °C Risciacqui Asciugatura	EnergySaver
P5 4) QuickPlus 60°	Sporco fresco Stoviglie e posate	Lavaggio 60 °C Risciacquo	

Programma	Grado di sporco Tipo di carico	Fasi del programma	Opzioni
P6 ⁵⁾  Rinse & Hold	Tutto	Prelavaggio	

- 1) Questo programma consente un utilizzo più efficiente di acqua ed elettricità per lavare stoviglie e posate con grado di sporco normale. (Programma standard per gli istituti di prova).
- 2) L'apparecchiatura rileva il grado di sporco e la quantità di stoviglie presenti nei cestelli. Regola automaticamente la temperatura e la quantità dell'acqua, il consumo di elettricità, la composizione e la durata del programma.
- 3) Questo programma prevede una fase di risciacquo ad alta temperatura per garantire migliori risultati igienici. Durante la fase di risciacquo, la temperatura viene mantenuta a 70°C per almeno 10 minuti.
- 4) Con questo programma è possibile lavare un carico di stoviglie con sporco fresco. Garantisce buoni risultati di lavaggio in breve tempo.
- 5) Utilizzare questo programma per un risciacquo veloce delle stoviglie. Ciò evita la formazione di cattivi odori all'interno della lavastoviglie. Non utilizzare il detersivo con questo programma.

Valori di consumo

Programma ¹⁾	Durata (min)	Energia (kWh)	Acqua (l)
P1 ECO 50°	189	0.79	8.5
P2 AUTO AutoFlex 45°-70°	40 - 150	0.5 - 1.1	6 - 11
P3  Intensive 70°	130 - 150	1.1 - 1.2	10 - 11
P4  Glass Care 45°	70 - 80	0.6 - 0.9	9 - 10
P5  QuickPlus 60°	30	0.8	7
P6  Rinse & Hold	14	0.1	3

- 1) I valori possono variare a seconda della pressione e della temperatura dell'acqua, delle variazioni dell'alimentazione elettrica, delle opzioni selezionate e della quantità di stoviglie.

Informazioni per gli istituti di prova

Per le informazioni necessarie, relative alle prestazioni inviare una mail a:

info.test@dishwasher-production.com

Riportare il numero del prodotto (PNC) che si trova sulla targhetta dei dati.

5. OPZIONI



Attivare o disattivare le opzioni prima di avviare un programma. Non è possibile attivare o disattivare le opzioni quando un programma è in corso.



Se sono state impostate una o più opzioni, assicurarsi che le rispettive spie siano accese prima di avviare il programma.

5.1 MyFavourite

Questa opzione consente di impostare e memorizzare il programma usato più di frequente.



È possibile memorizzare solo 1 programma alla volta. Una nuova impostazione annulla la precedente.

Come memorizzare un programma

1. Premere il tasto On/Off per accendere l'apparecchiatura.
2. Impostare il programma che si desidera memorizzare; è anche possibile aggiungere le opzioni disponibili per il programma selezionato. Non è possibile memorizzare le opzioni Multitab e Delay.
3. Premere e tenere premuto il tasto **MyFavourite** finché la spia corrispondente non si accende in modo fisso.

Come impostare il programma MyFavourite

1. Premere **MyFavourite**. Le spie del programma MyFavourite e le opzioni si accendono.
 - Il display mostra il numero e la durata del programma.

5.2 TimeSaver

L'opzione aumenta la pressione e la temperatura dell'acqua. Le fasi di lavaggio e di asciugatura sono più brevi. La durata complessiva del programma si riduce di circa il 50%.

I risultati di lavaggio sono gli stessi che si ottengono con la normale durata del programma. I risultati di asciugatura possono ridursi.

Come attivare l'opzione TimeSaver

1. Premere **TimeSaver**. La spia corrispondente si accende. Il display mostra la durata del programma aggiornata.
 - Se questa opzione non è disponibile per il programma, la spia corrispondente lampeggia rapidamente per 3 secondi e poi si spegne.

5.3 Multitab

Attivare questa opzione solo se si utilizza il detersivo in pastiglie multifunzione.

Questa opzione disattiva l'erogazione di brillantante e sale. Le rispettive spie sono disattivate.

La durata del programma può aumentare.

Come attivare l'opzione Multitab

1. Premere il tasto On/Off per accendere l'apparecchiatura.
2. Premere **Multitab**, la spia corrispondente si accende. L'opzione rimane attiva fino a quando viene disattivata. Premere **Multitab**, la spia corrispondente si spegne.

Se si smette di utilizzare il detersivo in pastiglie multifunzione, prima di iniziare ad utilizzare il detersivo, il brillantante e il sale per lavastoviglie separatamente, eseguire le seguenti operazioni:

1. Disattivare l'opzione Multitab.

2. Impostare il decalcificatore dell'acqua sul livello più alto.
3. Assicurarsi che i contenitori del sale e del brillantante siano pieni.
4. Avviare il programma più breve con una fase di risciacquo, senza detersivo e senza piatti.
5. Regolare il decalcificatore dell'acqua in base alla durezza dell'acqua locale.
6. Regolare la quantità di brillantante rilasciata.

5.4 EnergySaver

Questa opzione diminuisce la temperatura nella fase di risciacquo.

L'uso di questa opzione riduce il consumo di energia (fino al 25%) e la durata del programma.

Al termine del programma le stoviglie possono risultare ancora umide.

Come attivare l'opzione EnergySaver

1. Premere **EnergySaver**. La spia corrispondente si accende. Il display mostra la durata del programma aggiornata.
 - Se questa opzione non è disponibile per il programma, la spia corrispondente lampeggia rapidamente per 3 secondi e poi si spegne.

5.5 Segnali acustici

Dei segnali acustici vengono emessi quando l'apparecchiatura presenta un'a-

nomalia o quando si effettua la regolazione del livello del decalcificatore dell'acqua. Non è possibile disattivare questi segnali acustici.

C'è inoltre un segnale acustico che viene emesso al termine del programma. Per impostazione predefinita, questo segnale acustico è disattivato ma è possibile attivarlo.

Come attivare il segnale acustico che indica il termine del programma

1. Premere il tasto On/Off per accendere l'apparecchiatura.
2. Impostare la funzione Reset.
3. Premere e tenere premuti **Program** e **MyFavourite** contemporaneamente finché le spie Delay, Program, e MyFavourite lampeggiano.
4. Premere **MyFavourite**.
 - Le spie Delay e Program si spengono.
 - La spia MyFavourite continua a lampeggiare.
 - Il display mostra l'impostazione corrente.

1b	Segnale acustico attivo.
-----------	--------------------------

0b	Segnale acustico spento.
-----------	--------------------------

5. Premere **MyFavourite** per cambiare l'impostazione.
6. Premere il tasto On/Off per spegnere l'apparecchiatura e confermare l'impostazione.

6. PREPARAZIONE AL PRIMO UTILIZZO

1. Accertarsi che il livello del decalcificatore dell'acqua preimpostato dalla fabbrica sia conforme alla durezza dell'acqua locale. In caso contrario, regolare il decalcificatore dell'acqua. Contattare l'ente locale di erogazione idrica per conoscere la durezza locale dell'acqua.
2. Riempire il contenitore del sale.
3. Riempire il contenitore del brillantante.
4. Aprire il rubinetto dell'acqua.
5. Potrebbero rimanere dei residui di lavorazione all'interno dell'apparecchiatura. Avviare un programma per eliminarli. Non utilizzare il detersivo e non caricare stoviglie.



Se si utilizza il detersivo in pastiglie multifunzione, attivare l'opzione Multitab .

6.1 Regolare il decalcificatore dell'acqua

Durezza dell'acqua				Regolazione del decalcificatore dell'acqua	
Tedesco gradi (°dH)	Francese gradi (°fH)	mmol/l	Gradi Clarke	Manuale	Elettronica
51 - 70	91 - 125	9.1 - 12.5	64 - 88	2 ¹⁾	10
43 - 50	76 - 90	7.6 - 9.0	53 - 63	2 ¹⁾	9
37 - 42	65 - 75	6.5 - 7.5	46 - 52	2 ¹⁾	8
29 - 36	51 - 64	5.1 - 6.4	36 - 45	2 ¹⁾	7
23 - 28	40 - 50	4.0 - 5.0	28 - 35	2 ¹⁾	6
19 - 22	33 - 39	3.3 - 3.9	23 - 27	2 ¹⁾	5 ¹⁾
15 - 18	26 - 32	2.6 - 3.2	18 - 22	1	4
11 - 14	19 - 25	1.9 - 2.5	13 - 17	1	3
4 - 10	7 - 18	0.7 - 1.8	5 - 12	1	2
< 4	< 7	< 0.7	< 5	1 ²⁾	1 ²⁾

1) Impostazione di fabbrica.

2) Non utilizzare il sale a questo livello.



Il decalcificatore dell'acqua deve essere regolato manualmente ed elettronicamente.

Impostazione manuale

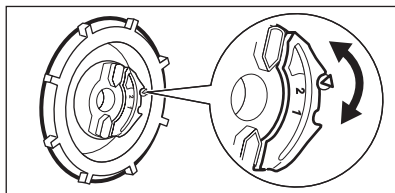

Ruotare il selettore della durezza dell'acqua nella posizione 1 o 2.

Impostazione elettronica

1. Premere il tasto On/Off per accendere l'apparecchiatura.
2. Impostare la funzione Reset.
3. Premere e tenere premuti **Program** e **MyFavourite** contemporaneamente finché le spie Delay, Program, e MyFavourite lampeggiano.
4. Premere **Delay**.

- Le spie Program e MyFavourite si spengono.
- La spia Delay continua a lampeggiare.
- Vengono emessi segnali acustici; ad es. cinque segnali acustici intermittenti = livello 5.
- Il display visualizza l'impostazione del decalcificatore dell'acqua; ad es. **5 L** = livello 5.

5. Premere ripetutamente il tasto **Delay** per modificare l'impostazione.

6. Premere il tasto On/Off per spegnere l'apparecchiatura e confermare l'impostazione.

6.2 Riempire il contenitore del sale

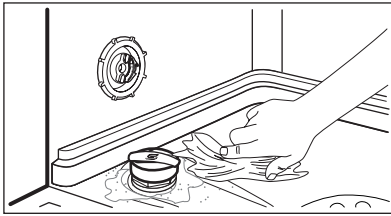
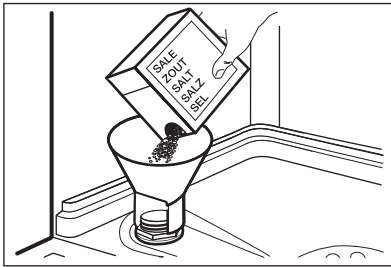

1. Ruotare il tappo in senso antiorario e aprire il contenitore del sale.
2. Versare 1 litro d'acqua nel contenitore del sale (solo la prima volta).
3. Riempire il contenitore del sale.
4. Togliere l'eventuale sale rimasto attorno all'apertura del contenitore.
5. Riavvitare il tappo in senso orario per chiudere il contenitore del sale.



ATTENZIONE

Acqua e sale potrebbero fuoriuscire dal contenitore del sale durante il riempimento. Rischio di corrosione. Per evitarla, avviare un programma dopo aver riempito il contenitore del sale.

6.3 Riempire il contenitore del brillantante

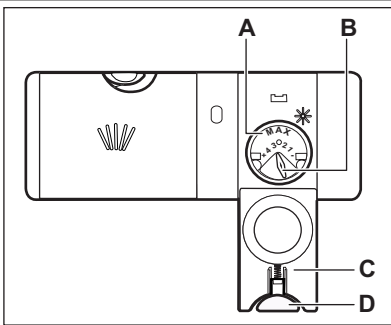

1. Premere il pulsante di sgancio (**D**) per aprire il coperchio (**C**).
2. Riempire il contenitore del brillantante (**A**) non oltre il segno di "max.".
3. Rimuovere l'eventuale brillantante fuoriuscito con un panno assorbente, per evitare che si formi troppa schiuma.
4. Chiudere il coperchio. Assicurarsi che il pulsante di sgancio si blocchi in posizione.



È possibile ruotare il selettore del dosaggio (**B**) tra la posizione 1 (quantità minima) e la posizione 4 (quantità massima).

7. UTILIZZO QUOTIDIANO

1. Aprire il rubinetto dell'acqua.
2. Premere il tasto On/Off per accendere l'apparecchiatura.
 - Se la spia del sale è accesa, riempire il contenitore del sale.

- Se la spia del brillantante è accesa, riempire il contenitore del brillantante.
3. Caricare i cestelli.
 4. Aggiungere il detersivo.

5. Impostare ed avviare il programma corretto per il tipo di carico ed il grado di sporco.

7.1 Utilizzo del detersivo

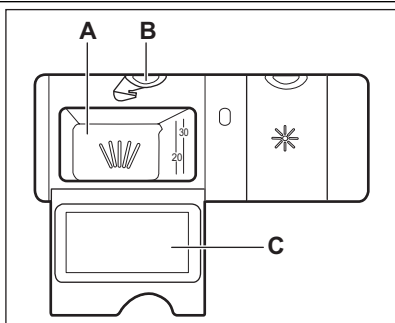

1. Premere il pulsante di sgancio (B) per aprire il coperchio (C).
2. Mettere il detersivo nel rispettivo contenitore (A).
3. Se il programma ha una fase di prelavaggio, mettere una piccola quantità di detersivo nella parte interna della porta dell'apparecchiatura.
4. Se si usa detersivo in pastiglie, mettere la pastiglia nel contenitore (A).
5. Chiudere il coperchio. Assicurarsi che il pulsante di sgancio si blocchi in posizione.

7.2 Impostazione ed avvio di un programma

Funzione Auto Off

Per ridurre il consumo di energia, questa funzione spegne automaticamente l'apparecchiatura dopo alcuni minuti:

- Se non è stata chiusa la porta per avviare il programma.
- Al termine del programma di lavaggio.

Funzione Reset

Per alcune impostazioni è necessario che l'apparecchiatura sia in modalità utente. Per impostare l'apparecchiatura in modalità utente, impostare la funzione Reset .

1. Premere e tenere premuti contemporaneamente **Program** e **MyFavourite** finché il display non mostra il programma P1.

Avvio del programma senza partenza ritardata

1. Aprire il rubinetto dell'acqua domestica.
2. Premere il tasto On/Off per accendere l'apparecchiatura. Il display mostra il numero e la durata dell'ultimo programma impostato.
3. Impostare un programma.

- Se si desidera avviare l'ultimo programma impostato, chiudere la porta dell'apparecchiatura.
- Se si desidera impostare il programma MyFavourite , premere il tasto **MyFavourite**.
- Se si desidera impostare un programma differente, premere ripetutamente **Program** finché il display non mostra ad intermittenza il numero e la durata del programma da impostare.

4. Chiudere la porta dell'apparecchiatura. Il programma si avvia. La durata del programma smette di lampeggiare sul display e inizia a diminuire ad intervalli di 1 minuto.

Avvio del programma con partenza ritardata

1. Impostare il programma.
2. Continuare a premere **Delay** finché il display indica l'intervallo desiderato per la partenza ritardata (da 1 a 24 ore).
 - Il display mostra, ad intermittenza, il numero del programma, la durata del programma e il tempo di ritardo.
 - La spia del tasto partenza Delay si accende.
3. Chiudere la porta. Si avvia il conto alla rovescia.

- Appena è completato il conto alla rovescia, il programma si avvia.

Apertura della porta durante il funzionamento dell'apparecchiatura

Se si apre la porta, l'apparecchiatura si blocca. Quando si chiude nuovamente la porta, l'apparecchiatura riprende dal punto in cui era stata interrotta.

Annullamento della partenza ritardata mentre è in corso il conto alla rovescia

Impostare la funzione Reset.



Quando si annulla la partenza ritardata, è necessario impostare nuovamente il programma e le opzioni.

Annullamento del programma

Impostare la funzione Reset.



Verificare che vi sia del detersivo nell'apposito contenitore prima di avviare un nuovo programma di lavaggio.

Al termine del programma

Al termine del programma, il display indica 0:00.

1. Premere il tasto on/off o attendere che la funzione Auto Off spenga automaticamente l'apparecchiatura.
2. Chiudere il rubinetto dell'acqua.

Importante

- Lasciare raffreddare i piatti prima di estrarli dalla lavastoviglie, e stoviglie calde possono essere più facilmente danneggiabili.
- Vuotare prima il cestello inferiore e quindi quello superiore.
- Sulle pareti laterali e sulla porta della lavastoviglie può formarsi della condensa. Perché l'acciaio inox si raffredda più velocemente della ceramica

8. CONSIGLI E SUGGERIMENTI UTILI

8.1 Il decalcificatore dell'acqua

L'acqua dura contiene un'elevata quantità di minerali che possono causare danni all'apparecchiatura e risultati di lavaggio scadenti. Il decalcificatore dell'acqua neutralizza tali minerali.

Il sale per lavastoviglie mantiene il decalcificatore dell'acqua pulito e in buone condizioni. È importante impostare il livello corretto del decalcificatore dell'acqua. Ciò assicura che il decalcificatore dell'acqua utilizzi l'esatta quantità di sale per lavastoviglie.

8.2 Se si utilizzano sale, brillantante e detersivo

- Utilizzare soltanto sale, brillantante e detersivo specifici per lavastoviglie. Altri

prodotti possono danneggiare l'apparecchiatura.

- Durante l'ultima fase di risciacquo, il brillantante favorisce l'asciugatura delle stoviglie senza lasciare striature e macchie.
- Le pastiglie multifunzione contengono agenti che conglobano le funzioni di detersivo, brillantante e sale. Verificare che le pastiglie siano idonee per la durezza dell'acqua locale. Consultare le indicazioni riportate sulle confezioni dei prodotti.

Se si desidera usare queste pastiglie anche con una durezza dell'acqua non consigliata, sarà necessario utilizzare anche il sale per lavastoviglie. Attivare innanzitutto l'opzione Multitab, quindi regolare il decalcificatore in base alla

durezza dell'acqua a livello locale e utilizzare il sale per lavastoviglie.

- Le pastiglie possono non sciogliersi completamente nei cicli brevi. Per evitare residui di detersivo sulle stoviglie, consigliamo di utilizzare il detersivo in pastiglie con i programmi lunghi.



Non usare una dose di detersivo superiore alla quantità raccomandata. Osservare le istruzioni riportate sulla confezione del detersivo.

8.3 Caricare i cestelli



Fare riferimento all'opuscolo in dotazione per gli esempi su come caricare i cestelli.

- Utilizzare l'apparecchiatura esclusivamente per lavare articoli idonei al lavaggio in lavastoviglie.
- Non introdurre nell'apparecchiatura articoli di legno, osso, alluminio, peltro o rame.
- Non inserire nell'apparecchiatura oggetti che possano assorbire acqua (spugne, panni).
- Eliminare i residui di cibo dalle stoviglie.
- Per rimuovere senza fatica tracce di bruciato, lasciare pentole e recipienti a bagno nell'acqua prima di introdurli nell'apparecchiatura.
- Disporre gli utensili cavi (tazze, bicchieri e padelle) con l'apertura rivolta verso il basso.

- Assicurarsi che le posate e i piatti non aderiscano tra loro. Mescolare i cucchiai con le altre posate.
- Verificare che i bicchieri non si tocchino l'un l'altro.
- Disporre gli oggetti piccoli nel cestello portaposate.
- Sistemare gli oggetti leggeri nel cestello superiore in modo tale che non possano muoversi.
- Prima di avviare un programma, assicurarsi che i mulinelli possano ruotare liberamente.

8.4 Prima di avviare il programma

Verificare che:

- I filtri siano puliti e installati correttamente.
- I fori sui mulinelli non siano ostruiti.
- Le stoviglie siano riposte correttamente nei cestelli.
- Il programma sia adatto al tipo di carico e al grado di sporco.
- Si utilizzi la quantità corretta di detersivo e additivi.
- Siano presenti il sale per lavastoviglie e il brillantante (a meno che non si utilizzino le pastiglie multifunzione).
- Il tappo del contenitore del sale sia serrato.

9. PULIZIA E CURA



AVVERTENZA!

Prima di eseguire qualunque intervento di manutenzione, spegnere l'apparecchiatura ed estrarre la spina dalla presa.



Filtri sporchi e mulinelli ostruiti riducono i risultati di lavaggio. Eseguire controlli periodici e pulirli, se necessario.

9.1 Pulizia dei filtri

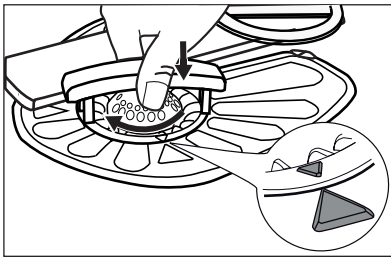
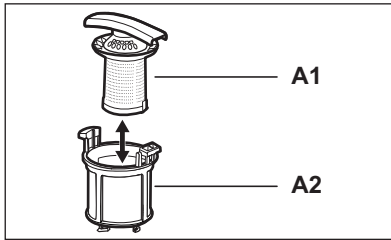
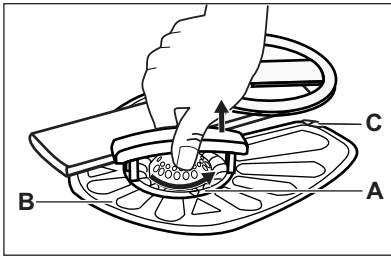

1. Ruotare il filtro (A) in senso antiorario e rimuoverlo.
2. Per smontare il filtro (A), estrarre (A1) e (A2).
3. Rimuovere il filtro (B).
4. Sciacquare i filtri con acqua.
5. Ricollocare il filtro (B) nella posizione iniziale. Verificare che sia montato correttamente sotto le due guide (C).
6. Montare il filtro (A) e posizionarlo all'interno del filtro (B). Ruotarlo in senso orario finché non si blocca in posizione.



Un'errata posizione dei filtri può comportare scadenti risultati di lavaggio e danni all'apparecchiatura.

9.2 Pulizia dei mulinelli

Non rimuovere i mulinelli.
Se i fori dei mulinelli sono ostruiti da residui di sporco, liberarli servendosi di un oggetto a punta fine.

9.3 Pulizia esterna

Pulire l'apparecchiatura con un panno inumidito e morbido.

Utilizzare solo detergenti neutri. Non usare prodotti abrasivi, spugnette abrasive o solventi.

10. RISOLUZIONE DEI PROBLEMI

L'apparecchiatura non si avvia o si blocca durante il funzionamento.
Prima di contattare il Centro di Assistenza, consultare le seguenti informazioni per

tentare di trovare una soluzione al problema.

Il display visualizza un codice allarme in alcuni casi:

- **,10** - L'apparecchiatura non carica l'acqua.
- **,20** - L'apparecchiatura non scarica l'acqua.
- **,30** - Il dispositivo antiallagamento è attivo.

**AVVERTENZA!**

Spegnere l'apparecchiatura prima di eseguire i controlli.

Problema	Possibile soluzione
Non è possibile accendere l'apparecchiatura.	Verificare che la spina sia collegata alla presa elettrica.
	Assicurarsi che il fusibile all'interno del quadro elettrico non sia danneggiato.
Il programma non si avvia.	Controllare che la porta dell'apparecchiatura sia chiusa.
	Se è stata impostata la Partenza ritardata, annullare l'impostazione o attendere il termine del conto alla rovescia.
L'apparecchiatura non carica acqua.	Controllare che il rubinetto dell'acqua sia aperto.
	Controllare che la pressione dell'acqua di alimentazione non sia troppo bassa. Per ottenere informazioni a questo proposito, contattare l'ente erogatore locale.
	Controllare che il rubinetto dell'acqua non sia ostruito.
	Controllare che il filtro nel tubo di carico non sia ostruito.
	Verificare che il tubo di carico non sia attorcigliato o piegato.
L'apparecchiatura non scarica l'acqua.	Controllare che lo scarico del lavello non sia ostruito.
	Verificare che il tubo di scarico non sia attorcigliato o piegato.
Il dispositivo antiallagamento è attivo.	Chiudere il rubinetto dell'acqua e contattare il Centro di Assistenza.

Una volta effettuati questi controlli, accendere l'apparecchiatura. Il programma riprende dal punto in cui era stato interrotto.

In caso di ricomparsa dell'anomalia, contattare il Centro di Assistenza. Se il display mostra altri codici di allarme, contattare il Centro di Assistenza.

10.1 Se i risultati di lavaggio e di asciugatura non sono soddisfacenti

Su bicchieri e stoviglie rimangono delle striature biancastre o striature bluastre

- La quantità di brillantante erogata è eccessiva. Impostare il selettore del brillantante nella posizione inferiore.
- È stata utilizzata una dose eccessiva di detersivo.

Macchie e tracce di gocce d'acqua su bicchieri e stoviglie

- La quantità di brillantante erogata non è insufficiente. Impostare il selettore del brillantante nella posizione superiore.
- La causa potrebbe essere la qualità del detersivo.

Le stoviglie sono bagnate

- Il programma non prevede la fase di asciugatura o l'asciugatura viene eseguita a bassa temperatura.
- Il contenitore del brillantante è vuoto.
- La causa potrebbe essere la qualità del brillantante.
- La causa potrebbe essere la qualità del detersivo in pastiglie multifunzione. Provare un prodotto di una marca diversa o attivare il contenitore del brillantante e utilizzare il brillantante insieme al detersivo in pastiglie multifunzione.



Fare riferimento alla sezione "CONSIGLI E SUGGERIMENTI UTILI" per trovare altre possibili cause.

10.2 Come attivare il contenitore del brillantante

L'attivazione del contenitore del brillantante può avvenire solo con l'opzione Multitab attiva.

1. Premere il tasto On/Off per accendere l'apparecchiatura.
 2. Impostare la funzione Reset.
 3. Premere e tenere premuti **Program** e **MyFavourite** contemporaneamente finché le spie Delay, Program, e MyFavourite lampeggiano.
 4. Premere **Program**.
 - Le spie Delay e MyFavourite si spengono.
 - La spia Program continua a lampeggiare.
 - Il display mostra l'impostazione corrente.
- | | |
|------------|---|
| <i>0 d</i> | Contenitore del brillantante disattivo. |
| <i>1 d</i> | Contenitore del brillantante attivo. |
5. Premere **Program** per cambiare l'impostazione.
 6. Premere il tasto On/Off per spegnere l'apparecchiatura e confermare l'impostazione.
 7. Regolare la quantità di brillantante rilasciata.
 8. Riempire il contenitore del brillantante.

11. DATI TECNICI

Dimensioni	Larghezza x Altezza x Profondità (mm)	446 / 818 - 898 / 550
Collegamento elettrico	Fare riferimento alla targhetta dati.	
	Tensione	220-240 V
	Frequenza	50 Hz
Pressione dell'acqua di alimentazione	Min./max. (bar/MPa)	(0,5 / 0,05) / (8 / 0,8)
Collegamento dell'acqua ¹⁾	Acqua fredda o calda ²⁾	max. 60°C
Capacità	Coperti	9

Assorbimento elettrico	Modalità left-on	0.10 W
	Modalità Off	0.10 W

- 1) Collegare il tubo di carico dell'acqua a un rubinetto con filettatura 3/4".
- 2) Consigliamo il collegamento all'acqua calda se prodotta mediante utilizzo di fonti di energia alternativa (per es. pannelli solari, impianti eolici) per ridurre il consumo di energia.

12. CONSIDERAZIONI AMBIENTALI

Riciclare i materiali con il simbolo  .

Buttare l'imballaggio negli appositi contenitori per il riciclaggio.

Aiutare a proteggere l'ambiente e la salute umana e a riciclare rifiuti derivanti da apparecchiature elettriche ed elettroniche.

Non smaltire le apparecchiature che riportano il simbolo  insieme ai normali rifiuti domestici. Portare il prodotto al punto di riciclaggio più vicino o contattare il comune di residenza.

SPIS TREŚCI

1. WSKAZÓWKI DOTYCZĄCE BEZPIECZEŃSTWA	34
2. OPIS URZĄDZENIA	36
3. PANEL STEROWANIA	36
4. PROGRAMY	37
5. OPCJE	38
6. PRZED PIERWSZYM UŻYCIEM	40
7. CODZIENNA EKSPLOATACJA	42
8. WSKAZÓWKI I PORADY	44
9. KONSERWACJA I CZYSZCZENIE	45
10. ROZWIĄZYWANIE PROBLEMÓW	45
11. DANE TECHNICZNE	47

Z MYŚLĄ O TOBIE

Dziękujemy za zakup urządzenia Electrolux. Jest ono owocem dziesięcioleci doświadczeń i innowacji. To pomysłowe i stylowe urządzenie zaprojektowano z myślą o Tobie. Użytkując je masz zawsze pewność uzyskania wspaniałych efektów.

Witamy w świecie marki Electrolux!

Odwiedź naszą witrynę internetową, aby uzyskać:



Wskazówki dotyczące użytkowania, broszury, pomoc w rozwiązywaniu problemów oraz informacje dotyczące serwisu:
www.electrolux.com



Zarejestruj swój produkt, aby uprościć jego obsługę serwisową:
www.electrolux.com/productregistration



Kupuj akcesoria, materiały eksploatacyjne i oryginalne części zamienne do swojego urządzenia:
www.electrolux.com/shop

OBSŁUGA KLIENTA

Zalecamy stosowanie oryginalnych części zamiennych.

Kontaktując się z serwisem, należy przygotować poniższe dane.

Informacje można znaleźć na tabliczce znamionowej. Model, numer produktu, numer seryjny.



Ostrzeżenie/przestroga – informacje dotyczące bezpieczeństwa.



Informacje i wskazówki ogólne



Informacje dot. ochrony środowiska

Producent zastrzega sobie możliwość wprowadzenia zmian bez wcześniejszego powiadomienia.

1. WSKAZÓWKI DOTYCZĄCE BEZPIECZEŃSTWA

Przed instalacją i rozpoczęciem eksploatacji urządzenia należy dokładnie przeczytać dołączoną instrukcję obsługi. Producent nie odpowiada za uszkodzenia i obrażenia ciała spowodowane nieprawidłową instalacją i eksploatacją. Należy zachować instrukcję wraz z urządzeniem do wykorzystania w przyszłości.

1.1 Bezpieczeństwo dzieci i osób o ograniczonych zdolnościach ruchowych, sensorycznych lub umysłowych



OSTRZEŻENIE!

Występuje zagrożenie uduszeniem lub odniesieniem obrażeń mogących skutkować trwałym kalectwem.

- Nie wolno pozwalać obsługiwać tego urządzenia osobom, w tym również dzieciom, o ograniczonych zdolnościach ruchowych, sensorycznych lub umysłowych bądź osobom bez odpowiedniego doświadczenia lub wiedzy. Osoby te mogą obsługiwać urządzenie wyłącznie pod nadzorem lub po odpowiednim poinstruowaniu przez osobę odpowiedzialną za ich bezpieczeństwo.
- Nie należy pozwalać, aby dzieci bawiły się urządzeniem.
- Wszystkie opakowania należy przechowywać poza zasięgiem dzieci.
- Wszystkie detergenty należy przechowywać poza zasięgiem dzieci.
- Dzieci i zwierzęta domowe nie powinny znajdować się w pobliżu urządzenia, gdy jego drzwi są otwarte.

1.2 Instalacja

- Usunąć wszystkie elementy opakowania.
- Nie instalować ani nie używać uszkodzonego urządzenia.
- Nie instalować ani nie używać urządzenia w miejscach, w których temperatura spada poniżej 0°C.
- Postępować zgodnie z instrukcją instalacji dostarczoną wraz z urządzeniem.
- Należy zadbać o to, by struktury znajdujące się nad urządzeniem i w jego pobliżu spełniały odpowiednie wymogi bezpieczeństwa.

Podłączenie do sieci elektrycznej



OSTRZEŻENIE!

Występuje zagrożenie pożarem i porażeniem prądem elektrycznym.

- Urządzenie musi być uziemione.
- Należy upewnić się, że informacje o podłączeniu elektrycznym podane na tabliczce znamionowej są zgodne z parametrami instalacji zasilającej. W przeciwnym razie należy skontaktować się z elektrykiem.
- Należy zawsze używać prawidłowo zamontowanych gniazd sieciowych z uziemieniem.
- Nie stosować rozgałęźników ani przedłużaczy.
- Należy zwrócić uwagę, aby nie uszkodzić wtyczki ani przewodu zasilającego. Wymianę uszkodzonego przewodu zasilającego należy zlecić przedstawicielowi serwisu lub wykwalifikowanemu elektrykowi.
- Podłączyć wtyczkę do gniazda elektrycznego dopiero po zakończeniu instalacji. Należy zadbać o to, aby po zakończeniu instalacji urządzenia wtyczka przewodu zasilającego była łatwo dostępna.
- Odłączając urządzenie nie ciągnąć za przewód zasilający. Należy zawsze ciągnąć za wtyczkę sieciową.
- Nie dotykać przewodu zasilającego ani wtyczki mokrymi rękoma.
- Urządzenie spełnia wymogi dyrektyw EWG.

Podłączenie do sieci wodociągowej

- Należy zwrócić uwagę, aby nie uszkodzić węży wodnych.
- Przed podłączeniem urządzenia do nowych rur lub do rur, których nie używano przez dłuższy czas, należy zapewnić przepływ wody i odczekać, aż będzie ona czysta.
- Przy pierwszym uruchomieniu urządzenia należy sprawdzić, czy nie ma wycieków.
- Wąż dopływowy wyposażono w zawór bezpieczeństwa i ścianki z wewnętrznym przewodem zasilającym.

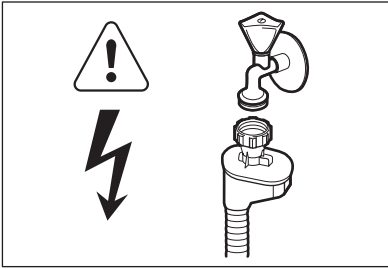
**OSTRZEŻENIE!**

Niebezpieczne napięcie.

- W razie uszkodzenia węża dopływowego należy natychmiast wyjąć wtyczkę z gniazda elektrycznego. Należy skontaktować się z punktem serwisowym w celu wymiany węża dopływowego.

1.3 Przeznaczenie

- To urządzenie jest przeznaczone do użytku w gospodarstwie domowym oraz do podobnych zastosowań, np.:
 - Kuchnie w obiektach sklepowych, biurowych oraz innych placówkach pracowniczych
 - Gospodarstwa rolne
 - Klienci hoteli, moteli i innych obiektów mieszkalnych
 - Obiekty noclegowe.

**OSTRZEŻENIE!**

Niebezpieczeństwo odniesienia obrażeń ciała, oparzenia, porażenia prądem lub pożaru.

- Nie zmieniać parametrów technicznych urządzenia.

- Noże oraz inne ostre sztucce należy wkładać do kosza na sztucce ostrzami skierowanymi w dół lub poziomo.
- Nie pozostawiać otwartych drzwi urządzenia bez nadzoru, aby nie dopuścić do potknięcia się o drzwi.
- Nie siadać ani nie stawać na otwartych drzwiach urządzenia.
- Detergenty do zmywarki są niebezpieczne. Należy przestrzegać instrukcji bezpieczeństwa podanych na opakowaniu detergentu.
- Nie pić wody z urządzenia ani nie bawić się nią.
- Nie wyjmować naczyń z urządzenia przed zakończeniem programu. Na naczyniach może znajdować się detergent.
- Po otwarciu drzwi w czasie pracy urządzenia może dojść do uwolnienia gorącej pary.
- Nie umieszczać w urządzeniu, na nim ani w jego pobliżu łatwopalnych substancji ani przedmiotów nasączonych łatwopalnymi substancjami.
- Do czyszczenia urządzenia nie wolno używać wody pod ciśnieniem ani pary wodnej.

1.4 Utylizacja**OSTRZEŻENIE!**

Występuje zagrożenie odniesieniem obrażeń lub uduszeniem.

- Odłączyć urządzenie od źródła zasilania.
- Odciąć przewód zasilający i wyrzucić go.
- Wymontować zatrzask drzwi, aby uniemożliwić zamknięcie się dziecka lub zwierzęcia w urządzeniu.

2. OPIS URZĄDZENIA

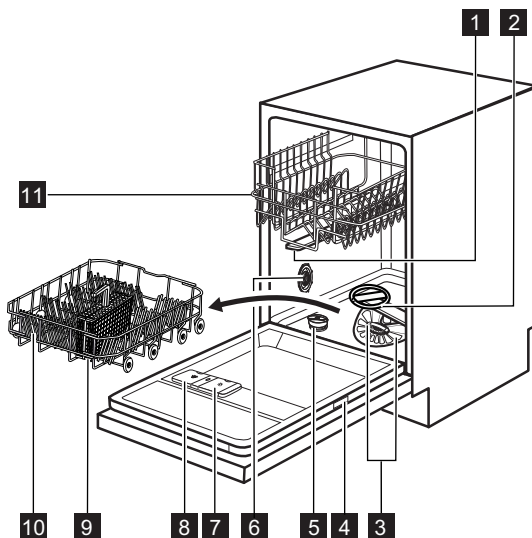

- 1** Górne ramię spryskujące
- 2** Dolne ramię spryskujące
- 3** Filtry
- 4** Tabliczka znamionowa
- 5** Zbiornik soli
- 6** Pokrętko ustawienia twardości wody
- 7** Dozownik płynu nabyliczającego
- 8** Dozownik detergentu
- 9** Kosz na sztućce
- 10** Dolny kosz
- 11** Górny kosz

- Gdy program zostanie uruchomiony, włączy się czerwone światło, które będzie widoczne aż do zakończenia programu.
- Po zakończeniu programu włączy się zielone światło.
- W razie wystąpienia usterki urządzenia, czerwone światło miga.



Wiązka światła **Beam-on-Floor** zgaśnie po wyłączeniu urządzenia.

2.1 Beam-on-Floor

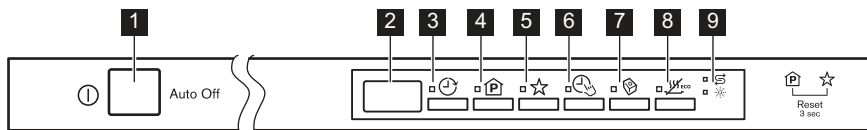

System **Beam-on-Floor** wyświetla wiązkę światła na podłodze przed drzwiami urządzenia.

3. PANEL STEROWANIA







- 1** Przycisk wł./wył.
- 2** Wyświetlacz
- 3** Przycisk **Delay**
- 4** Przycisk **Program**
- 5** Przycisk **MyFavourite**

- 6** Przycisk **TimeSaver**
- 7** Przycisk **Multitab**
- 8** Przycisk **EnergySaver**
- 9** Wskaźniki

Wskaźniki	Opis
	Wskaźnik soli. Podczas trwania programu wskaźnik ten jest zawsze wyłączony.
	Wskaźnik płynu nabyliczającego. Podczas trwania programu wskaźnik ten jest zawsze wyłączony.





4. PROGRAMY

Program	Stopień zabrudzenia Rodzaj załadunku	Fazy programu	Opcje
P11) ECO 50°	Średnie Naczynia stołowe i sztućce	Zmywanie wstępne Zmywanie w temperaturze 50°C Płukania Suszenie	TimeSaver EnergySaver
P22) AUTO AutoFlex 45°-70°	Dowolne Naczynia stołowe, sztućce, garnki i patelnie	Zmywanie wstępne Zmywanie w temperaturze od 45°C do 70°C Płukania Suszenie	EnergySaver
P33)  Intensive 70°	Duże Naczynia stołowe, sztućce, garnki i patelnie	Zmywanie wstępne Zmywanie w temperaturze 70°C Płukania Suszenie	TimeSaver EnergySaver
P4  Glass Care 45°	Średnie lub lekkie Delikatne naczynia i szkło	Zmywanie w temperaturze 45°C Płukania Suszenie	EnergySaver
P54)  QuickPlus 60°	Świeże Naczynia stołowe i sztućce	Zmywanie w temperaturze 60°C Płukania	
P65)  Rinse & Hold	Dowolne	Zmywanie wstępne	

1) W tym programie uzyskuje się największą efektywność zużycia wody i energii elektrycznej podczas zmywania średnio zabrudzonych naczyń i sztućców. (Jest to standardowy program dla osródków przewodzących testy).

- 2) Urządzenie rozpoznaje stopień zabrudzenia oraz ilość naczyń znajdujących się w koszach. Automatycznie reguluje temperaturę i ilość wody, a także zużycie energii oraz czas trwania programu.
- 3) Ten program obejmuje fazę płukania w wysokiej temperaturze, aby zapewnić większą higienę zmywania naczyń. Podczas płukania temperatura pozostaje na poziomie 70°C przez co najmniej 10 minut.
- 4) Program ten umożliwia zmywanie świeżo zabrudzonych naczyń. Program pozwala w krótkim czasie uzyskać dobre efekty zmywania.
- 5) Ten program służy do szybkiego płukania naczyń. Zapobiega to zasychaniu resztek jedzenia na naczyniach i powstawaniu przykrych zapachów.
W tym programie nie należy stosować detergentu.

Parametry eksploatacyjne

Program ¹⁾	Czas trwania (min)	Zużycie energii (kWh)	Zużycie wody (l)
P1 ECO 50°	189	0.79	8.5
P2 AUTO AutoFlex 45°-70°	40 - 150	0.5 - 1.1	6 - 11
P3  Intensive 70°	130 - 150	1.1 - 1.2	10 - 11
P4  Glass Care 45°	70 - 80	0.6 - 0.9	9 - 10
P5  QuickPlus 60°	30	0.8	7
P6  Rinse & Hold	14	0.1	3

1) Parametry eksploatacyjne mogą ulec zmianie w zależności od ciśnienia i temperatury wody, zmian w napięciu zasilania, użytych opcji oraz ilości naczyń.

Informacje dla ośrodków przeprowadzających testy

Aby uzyskać więcej informacji na temat wyników testu, należy wysłać wiadomość e-mail na adres:

info.test@dishwasher-production.com

Należy zapisać numer produktu (PNC) podany na tabliczce znamionowej.

5. OPCJE



Opcje należy włączyć lub wyłączyć przed rozpoczęciem programu. Opcji nie można włączyć ani wyłączyć w czasie trwania programu.



Wybierając jedną lub większą liczbę opcji, należy upewnić się, że przed rozpoczęciem programu włączą się odpowiednie wskaźniki.

5.1 MyFavourite

Ta opcja umożliwia ustawienie i zapisanie w pamięci najczęściej używanego programu.



Jednocześnie można zapisać tylko jeden program. Wprowadzenie nowego ustawienia powoduje anulowanie poprzedniego.

Zapisywanie programu w pamięci

1. Nacisnąć przycisk **wł./wyl.**, aby włączyć urządzenie.
2. Wybrać program do zapisania w pamięci. Można również ustawić opcje działające z danym programem. Nie jest możliwe zapisanie w pamięci opcji Multitab i Delay.
3. Nacisnąć i przytrzymać przycisk **MyFavourite**, aż odpowiedni wskaźnik zacznie świecić w sposób ciągły.

Ustawianie programu MyFavourite

1. Nacisnąć przycisk **MyFavourite**, aż wskaźniki oraz opcje odpowiadające programowi MyFavourite zostaną włączone.
 - Na wyświetlaczu będą pokazywane numer oraz czas trwania programu.

5.2 TimeSaver

Ta opcja powoduje zwiększenie ciśnienia oraz temperatury wody. Fazy zmywania i suszenia zostają skrócone. Całkowity czas trwania programu skraca się o około 50%.

Rezultaty zmywania są takie same, jak w przypadku programu o standardowym czasie trwania. Jedynie skuteczność suszenia może być niższa.

Włączanie opcji TimeSaver

1. Nacisnąć przycisk **TimeSaver**. Włączy się odpowiedni wskaźnik. Czas trwania programu podawany na wyświetlaczu zostanie zaktualizowany.
 - Jeśli opcja nie działa z danym programem, odpowiedni wskaźnik mignie szybko trzy razy, a następnie zgaśnie.

5.3 Multitab

Tę opcję można włączyć jedynie stosując wieloskładnikowe tabletki z detergentem.

Opcja ta zatrzymuje doprowadzanie płynu nabyliczającego i soli. Odpowiednie wskaźniki są wyłączone.

Czas trwania programu może się wydłużyć.

Włączanie opcji Multitab

1. Nacisnąć przycisk **wł./wyl.**, aby włączyć urządzenie.
2. Nacisnąć przycisk **Multitab** – zaświeci się odpowiedni wskaźnik.
Opcja zostanie włączona do chwili wyłączenia jej przez użytkownika. Nacisnąć przycisk **Multitab** – odpowiedni wskaźnik zgaśnie.

Po zaprzestaniu korzystania z wieloskładnikowych tabletek z detergentem przed rozpoczęciem stosowania oddzielnie detergentu, płynu nabyliczającego i soli do zmywarek należy wykonać następujące czynności:

1. Wyłączyć opcję Multitab.
2. Ustawić najwyższy poziom zmiękczenia wody.
3. Upewnić się, że zbiornik soli oraz dozownik płynu nabyliczającego są pełne.
4. Uruchomić najkrótszy program z fazą płukania, bez detergentu i bez naczyń.
5. Ustawić poziom zmiękczenia wody odpowiednio do twardości wody doprowadzanej do urządzenia.
6. Wyregulować dozowanie płynu nabyliczającego.

5.4 EnergySaver

Ta opcja umożliwia zmniejszenie temperatury w ostatniej fazie suszenia.

Użycie tej opcji powoduje zmniejszenie zużycia energii (do 25%) i skrócenie czasu trwania programu.

Po zakończeniu programu naczynia mogą być mokre.

Włączanie opcji EnergySaver

1. Nacisnąć przycisk **EnergySaver**. Włączy się odpowiedni wskaźnik. Czas trwania programu podawany na wyświetlaczu zostanie zaktualizowany.
 - Jeśli opcja nie działa z danym programem, odpowiedni wskaźnik mignie szybko trzy razy, a następnie zgaśnie.

5.5 Sygnały dźwiękowe

Sygnały dźwiękowe są emitowane po wystąpieniu usterki urządzenia lub regulacji poziomu zmiękczenia wody. Tych sygnałów dźwiękowych nie można wyłączyć.

Sygnał dźwiękowy może być również emitowany po zakończeniu programu. Domyślnie ten sygnał jest wyłączony, ale można go włączyć.

Włączanie sygnału dźwiękowego zakończenia programu

1. Nacisnąć przycisk wł./wyl., aby włączyć urządzenie.
2. Włączyć funkcję Reset.
3. Nacisnąć jednocześnie i przytrzymać przyciski **Program** i **MyFavourite** aż wskaźniki funkcji Delay, Program i MyFavourite zaczną migać.
4. Nacisnąć przycisk **MyFavourite**.
 - Wskaźniki Delay i Program wyłączą się.
 - Wskaźnik MyFavourite nadal będzie migał.

- Na wyświetlaczu pojawi się aktualne ustawienie.

1b	Sygnał dźwiękowy włączony.
-----------	----------------------------

0b	Sygnał dźwiękowy wyłączony.
-----------	-----------------------------

5. Nacisnąć przycisk **MyFavourite**, aby zmienić ustawienie.
6. Nacisnąć przycisk wł./wyl., aby wyłączyć urządzenie i potwierdzić ustawienie.

6. PRZED PIERWSZYM UŻYCIEM

1. Sprawdzić, czy ustawiony poziom zmiękczenia wody odpowiada twardości wody doprowadzanej do urządzenia. Jeśli nie, należy ustawić poziom zmiękczenia wody. Skontaktować się z miejscowym zakładem wodociągowym, aby ustalić stopień twardości wody doprowadzanej do urządzenia.
2. Napęlnić zbiornik soli.
3. Napęlnić dozownik płynu nablyszczającego.
4. Otworzyć zawór wody.
5. W urządzeniu mogą znajdować się pozostałości z procesu produkcyjnego. Aby je usunąć, należy uruchomić program. Nie należy stosować detergentu ani umieszczać naczyń w koszach.



Aby zastosować wieloskładnikowe tabletki z detergentem, należy włączyć funkcję Multitab.

6.1 Regulacja zmiękczenia wody

Twardość wody			Regulacja zmiękczenia wody		
Stopnie niemieckie (°dH)	Stopnie francuskie (°fH)	mmol/l	Stopnie Clarke'a	ręczna	elektroniczna
51 - 70	91 - 125	9.1 - 12.5	64 - 88	2 1)	10
43 - 50	76 - 90	7.6 - 9.0	53 - 63	2 1)	9
37 - 42	65 - 75	6.5 - 7.5	46 - 52	2 1)	8
29 - 36	51 - 64	5.1 - 6.4	36 - 45	2 1)	7
23 - 28	40 - 50	4.0 - 5.0	28 - 35	2 1)	6
19 - 22	33 - 39	3.3 - 3.9	23 - 27	2 1)	5 1)
15 - 18	26 - 32	2.6 - 3.2	18 - 22	1	4
11 - 14	19 - 25	1.9 - 2.5	13 - 17	1	3
4 - 10	7 - 18	0.7 - 1.8	5 - 12	1	2
< 4	< 7	< 0.7	< 5	1 2)	1 2)

- 1) Ustawienie fabryczne.
- 2) Przy tym poziomie nie stosować soli.



Poziom zmiękczenia wody należy ustawić ręcznie oraz elektronicznie.

Regulacja ręczna

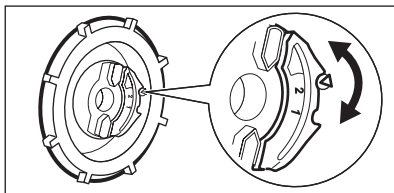

Ustawić pokrętko ustawienia twardości wody w pozycji 1 lub 2.

Regulacja elektroniczna

1. Nacisnąć przycisk wł./wył., aby włączyć urządzenie.
2. Włączyć funkcję Reset.
3. Nacisnąć jednocześnie i przytrzymać przyciski **Program** i **MyFavourite** aż wskaźniki funkcji Delay, Program i MyFavourite zaczną migać.
4. Nacisnąć przycisk **Delay**.
 - Wskaźniki Program i MyFavourite wyłączą się.
5. Wskaźnik Delay nadal będzie migał.
6. Sygnały dźwiękowe zostaną włączone (przykład: pięć sygnałów przerywanych = poziom 5).
- Na wyświetlaczu będzie widoczne ustawienie zmiękczacza wody (przykład: **5 L** = poziom 5).
5. Nacisnąć kilkakrotnie przycisk **Delay**, aby zmienić ustawienie.
6. Nacisnąć przycisk wł./wył., aby wyłączyć urządzenie i potwierdzić ustawienie.

6.2 Napełnianie zbiornika soli

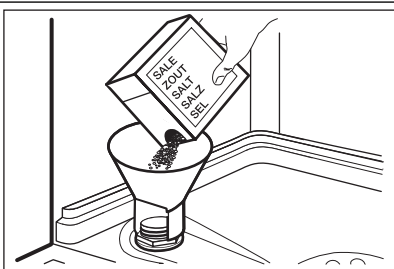

1. Obrócić pokrywę w lewo i otworzyć zbiornik soli.
2. Wlać 1 litr wody do zbiornika soli (tylko za pierwszym razem).
3. Napełnić zbiornik soli solą do zmywarek.
4. Usunąć sól rozsypaną wokół otworu zbiornika soli.
5. Obrócić pokrywę w prawo, aby zamknąć zbiornik soli.

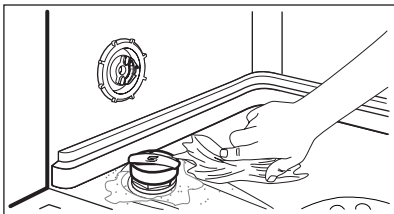

UWAGA!

Podczas napełniania zbiornika soli może się z niego wydostawać woda i sól. Zagrożenie wystąpieniem korozji. Aby tego uniknąć, po napełnieniu zbiornika soli należy uruchomić program.

6.3 Napełnianie dozownika płynu nablyszczającego

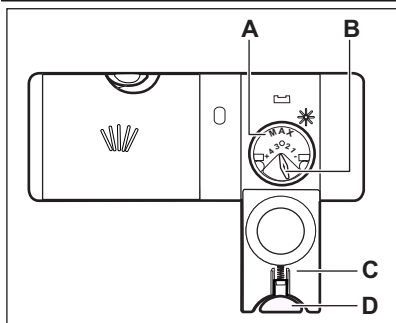

1. Nacisnąć przycisk zwalniający (D), aby otworzyć pokrywę (C).
2. Napełnić dozownik płynu nablyszczającego (A) najwyżej do poziomu oznaczenia „max”.
3. Rozlany płyn nablyszczający należy usunąć za pomocą chłonnej szmatki, aby zapobiec powstaniu zbyt dużej ilości piany.
4. Zamknąć pokrywę. Upewnić się, że przycisk zwalniający jest odpowiednio zablokowany.



Dozowanie płynu nablyszczającego można wyregulować za pomocą pokrętła (B) pomiędzy pozycją 1 (najmniejsza ilość) a pozycją 4 (największa ilość).

7. CODZIENNA EKSPLOATACJA

1. Otworzyć zawór wody.
2. Nacisnąć przycisk wł./wyl., aby włączyć urządzenie.
 - Jeśli wskaźnik soli jest włączony, należy napełnić zbiornik soli.
 - Jeśli wskaźnik płynu nablyszczającego jest włączony, napełnić dozownik płynu nablyszczającego.
3. Załadować kosze.
4. Dodać detergent.
5. Ustawić i uruchomić odpowiedni program dla określonego rodzaju naczyń i poziomu zabrudzenia.

7.1 Stosowanie detergentu

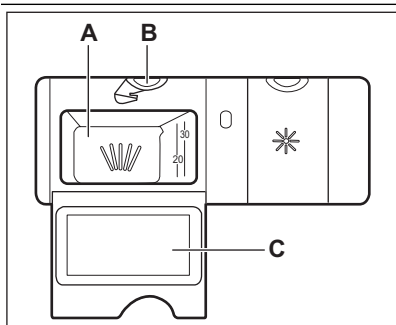

1. Nacisnąć przycisk zwalniający (B), aby otworzyć pokrywę (C).
2. Umieścić detergent w przegródce oznaczonej symbolem (A).
3. Jeśli program przewiduje fazę zmywania wstępnego, umieścić niewielką ilość detergentu na wewnętrznej stronie drzwi urządzenia.
4. W razie korzystania z tabletek do zmywarek, włożyć tabletkę do przegródki (A).
5. Zamknąć pokrywę. Upewnić się, że przycisk zwalniający jest odpowiednio zablokowany.

7.2 Ustawianie i uruchamianie programu

Funkcja Auto Off

Aby zmniejszyć zużycie energii, funkcja ta po upływie kilku minut automatycznie wyłącza urządzenie w następujących przypadkach:

- Jeśli nie zamknięto drzwi urządzenia w celu włączenia programu.
- Po zakończeniu programu.

Funkcja Reset

Dla niektórych ustawień konieczne jest włączenie trybu użytkownika.

Aby przejść do trybu użytkownika, należy włączyć funkcję Reset.

1. Nacisnąć jednocześnie i przytrzymać przyciski **Program** i **MyFavourite**, aż na wyświetlaczu pojawi się oznaczenie programu P1.

Uruchamianie programu bez opóźnienia

1. Otworzyć zawór wody.
2. Nacisnąć przycisk wł./wył., aby włączyć urządzenie. Na wyświetlaczu będą pokazywane numer oraz czas trwania ostatnio ustawionego programu.
3. Ustawić program.
 - Aby włączyć ostatnio ustawiony program, zamknąć drzwi urządzenia.
 - Aby ustawić program **MyFavourite**, należy nacisnąć przycisk **MyFavourite**.
 - Aby ustawić inny program, należy nacisnąć kilkakrotnie **Program**, aż na wyświetlaczu będą naprzemiennie pokazywane numer oraz czas trwania ustawianego programu. W razie potrzeby można ustawić opcje odpowiednie dla danego programu.
4. Zamknąć drzwi urządzenia. Nastąpi uruchomienie programu. Czas trwania programu będzie odliczany skokowo co 1 minutę.

Uruchamianie programu z opóźnieniem

1. Ustawić program.
2. Nacisnąć kilkakrotnie przycisk **Delay**, aż na wyświetlaczu pojawi się żądany czas opóźnienia (od 1 do 24 godzin).

- Na wyświetlaczu będą naprzemiennie pokazywane numer, czas trwania oraz czas opóźnienia programu.

- Włączy się wskaźnik Delay.

3. Zamknąć drzwi urządzenia. Rozpocznie się odliczanie czasu.

- Po zakończeniu odliczania program rozpocznie się automatycznie.

Otwieranie drzwi w trakcie pracy urządzenia

Po otwarciu drzwi urządzenie przestaje pracować. Po zamknięciu drzwi urządzenie będzie kontynuować pracę od momentu, w którym została przerwana.

Anulowanie opóźnienia rozpoczęcia programu w trakcie odliczania

Włączyć funkcję Reset.



Po anulowaniu opóźnienia rozpoczęcia programu należy ponownie ustawić program.

Anulowanie programu

Włączyć funkcję Reset.



Przed uruchomieniem nowego programu należy upewnić się, że w dozowniku znajduje się detergent.

Po zakończeniu programu

Po zakończeniu programu na wyświetlaczu pojawi się 0:00.

1. Nacisnąć przycisk wł./wył. lub poczekać, aż funkcja Auto Off automatycznie wyłączy urządzenie.
2. Zakręcić zawór wody.

Ważne

- Przed wyjęciem naczyń z urządzenia należy poczekać, aż ostygną. Gorące naczynia łatwo ulegają uszkodzeniu.
- Należy najpierw wyjmować naczynia z dolnego, a następnie z górnego kosza.
- Na ściankach i drzwiach urządzenia może znajdować się woda. Stał nierdzewna schładza się szybciej niż naczynia.

8. WSKAZÓWKI I PORADY

8.1 Zmiękczenie wody

Twarda woda zawiera dużo minerałów, które mogą uszkodzić urządzenie oraz sprawić, że efekty zmywania będą niezadowalające. Zmiękczacze wody neutralizuje te minerały.

Sól do zmywarek utrzymuje zmiękczacze wody w czystości oraz w odpowiednim stanie. Istotne jest ustawienie właściwego poziomu zmiękczenia wody. Zapewnia to stosowanie odpowiedniej ilości soli do zmywarek i wody przez zmiękczacze wody.

8.2 Stosowanie soli, płynu nabyłyszczającego i detergentu

- Należy stosować wyłącznie sól, płyn nabyłyszczający i detergent do zmywarek. Inne produkty mogą uszkodzić urządzenie.
- Płyn nabyłyszczający jest dozowany podczas ostatniej fazy płukania i zapobiega powstawaniu smug i plam na naczyńkach podczas ich suszenia.
- Tabletki wieloskładnikowe zawierają detergent, płyn nabyłyszczający oraz inne dodatki. Należy sprawdzić, czy tabletki te można stosować przy danej twardości wody. Należy zapoznać się z instrukcją na opakowaniu produktu.

Stosując tabletki mimo nieodpowiedniej twardości wody, należy również stosować sól do zmywarek. Najpierw należy włączyć funkcję Multitab, a następnie ustawić zmiękczenie wody odpowiednio do twardości wody doprowadzanej do urządzenia i użyć soli do zmywarek.

- Tabletki z detergentem nie rozpuszczają się całkowicie w trakcie krótkich programów. Zaleca się stosowanie tabletek przy długich programach, aby zapobiec osadzeniu się detergentu na naczyńkach.



Nie używać większej ilości detergentu niż zalecana. Postępować zgodnie ze wskazówkami podanymi na opakowaniu detergentu.

8.3 Ładowanie koszy



Przykłady załadunku koszy przedstawiono w dołączonej broszurze.

- W urządzeniu należy zmywać przedmioty, które są przystosowane do zmywania w zmywarkach.
- Nie wkładać do urządzenia elementów wykonanych z drewna, rogu, aluminium, cynolowiu i miedzi.
- Nie wkładać do urządzenia przedmiotów, które mogą pochłaniać wodę (gąbki, ściereczki).
- Usunąć z naczyń resztki jedzenia.
- Aby ułatwić usuwanie pozostałości przypalonych potraw, należy zamoczyć naczynia w wodzie przed ich umieszczeniem w urządzeniu.
- Wklęsłe elementy (kubki, szklanki i miski) układać otworami w dół.
- Upewnić się, że naczynia i sztućce nie przylegają do siebie. Wymieszać łyżki z innymi sztućcami.
- Upewnić się, że szklanki nie stykają się ze sobą.
- Małe elementy umieścić w koszu na sztućce.
- Lekkie elementy umieścić w koszu górnym. Upewnić się, że nie będą się one przemieszczać.
- Przed uruchomieniem programu upewnić się, że ramiona spryskujące mogą się swobodnie obracać.

8.4 Przed rozpoczęciem programu

Upewnić się, że:

- filtry są czyste i prawidłowo założone;
- ramiona spryskujące nie są zatkane;
- ułożenie naczyń i przyborów kuchennych w koszach jest prawidłowe;
- program jest odpowiedni dla danego rodzaju załadunku i stopnia zabrudzenia;
- zastosowano prawidłową ilość detergentu;
- w zmywarce znajduje się sól do zmywarek i płyn nabyłyszczający (chyba że stosowane są wieloskładnikowe tabletki z detergentem);
- pokrywa zbiornika soli nie jest poluzowana.

9. KONSERWACJA I CZYSZCZENIE



OSTRZEŻENIE!

Przed przeprowadzeniem konserwacji należy wyłączyć urządzenie i wyjąć wtyczkę przewodu zasilającego z gniazda elektrycznego.



Brudne filtry i zapchane ramiona spryskujące pogarszają efekt zmywania. Należy je regularnie sprawdzać i w razie potrzeby wyczyścić.

9.1 Czyszczenie filtrów

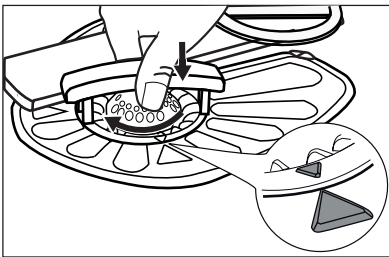
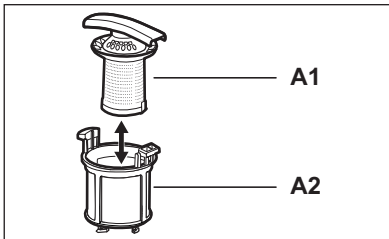
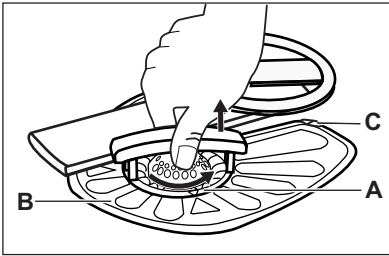

1. Obrócić filtr (A) przeciwnie do ruchu wskazówek zegara i wyjąć go.
2. Aby rozebrać filtr (A), należy rozdzielić części (A1) i (A2).
3. Wyjąć filtr (B).
4. Przepłukać filtry wodą.
5. Umieścić filtr (B) w pierwotnym położeniu. Sprawdzić, czy jest zamontowany prawidłowo pod dwoma zaczepami (C).
6. Złożyć filtr (A) i umieścić go w pierwotnym położeniu w filtrze (B). Obrócić zgodnie z ruchem wskazówek zegara, aż się zablokuje.



Nieprawidłowe położenie filtrów może skutkować niezadawalającymi efektami zmywania i uszkodzeniem urządzenia.

9.2 Czyszczenie ramion spryskujących

Nie wolno wyjmować ramion spryskujących. Jeżeli otwory w ramionach spryskujących są zatkane, zabrudzenia należy usunąć przy pomocy cienkiego i zaostrego przedmiotu.

9.3 Czyszczenie obudowy

Wyczyścić urządzenie za pomocą wilgotnej szmatki. Stosować wyłącznie neutralne środki do czyszczenia. Nie używać produktów ściernych, myjek do szorowania ani rozpuszczalników.

10. ROZWIĄZYWANIE PROBLEMÓW

Zmywarka nie daje się uruchomić lub przestaje działać podczas zmywania.

Przed skontaktowaniem się z serwisem należy zapoznać się z poniższymi informacjami, które mogą być pomocne w rozwiązaniu problemu.

Przy niektórych usterkach na wyświetlaczu pojawia się kod alarmowy:

- **,10** - Urządzenie nie napelnia się wodą.
- **,20** - Urządzenie nie odpompowuje wody.

- **,30** - Włączyło się zabezpieczenie przed zalaniem.



OSTRZEŻENIE!

Przed przystąpieniem do sprawdzenia należy wyłączyć urządzenie.

Problem	Możliwe rozwiązanie
Urządzenie nie włącza się.	Upewnić się, że wtyczka przewodu zasilającego jest włożona do gniazdka.
	Upewnić się, że bezpiecznik w skrzynce bezpieczników nie jest uszkodzony.
Program nie uruchamia się.	Upewnić się, że drzwi urządzenia są zamknięte.
	Jeśli wybrano opóźnienie rozpoczęcia programu, należy je anulować lub poczekać do końca odliczania czasu.
Urządzenie nie napelnia się wodą.	Sprawdzić, czy zawór wody jest otwarty.
	Upewnić się, że ciśnienie wody nie jest zbyt niskie. W tym celu należy skontaktować się z miejscowym zakładem wodociągowym.
	Sprawdzić, czy zawór wody nie jest zatkany.
	Upewnić się, że filtr w wężu dopływowym nie jest zatkany.
	Upewnić się, że wąż dopływowy nie jest zagięty lub przygnieciony.
Urządzenie nie wypompowuje wody.	Sprawdzić, czy syfon zlewozmywaka nie jest zatkany.
	Upewnić się, że wąż spustowy nie jest zagięty lub przygnieciony.
Włączyło się zabezpieczenie przed zalaniem.	Zamknąć zawór wody i skontaktować się z punktem serwisowym.

Po sprawdzeniu włączyć urządzenie. Program zostanie wznowiony od momentu, w którym został przerwany.

W razie ponownego wystąpienia problemu należy skontaktować się z punktem serwisowym. Jeśli na wyświetlaczu pojawią się inne kody alarmowe, należy skontaktować się z punktem serwisowym.

10.1 Efekty zmywania i suszenia są niezadowolające

Białawe smugi lub niebieskawy nalot na szklankach i naczyniach

- Zbyt duża dawka płynu nabyliczającego. Obrócić pokrętko regulacji dozowania płynu nabyliczającego, aby zmniejszyć dozowanie.

- Użyto zbyt dużo detergentu.

Plamy i ślady po odparowanych kroplach wody na szklankach i naczyniach.

- Zbyt mała dawka płynu nabyliczającego. Obrócić pokrętko regulacji dozowania płynu nabyliczającego, aby zwiększyć dozowanie.
- Przyczyną może być jakość detergentu.

Naczynia są mokre

- Program nie posiada fazy suszenia lub temperatura w fazie suszenia jest zbyt niska.
- Dozownik płynu nabyliczającego jest pusty.
- Przyczyną może być jakość płynu nabyliczającego.
- Przyczyną może być jakość wieloskładnikowych tabletek z detergentem. Należy wypró-

bować inną markę lub włączyć dozownik płynu nablyszczającego i zastosować płyn nablyszczający wraz z wieloskładnikowymi tabletami z detergentem.



Patrz: „Porady i wskazówki”, gdzie omówiono inne możliwe przyczyny.

10.2 Włączanie dozownika płynu nablyszczającego

Dozownik płynu nablyszczającego można włączyć tylko wtedy, gdy opcja Multitab jest aktywna.

1. Nacisnąć przycisk wł./wyl., aby włączyć urządzenie.
2. Włączyć funkcję Reset.
3. Nacisnąć jednocześnie i przytrzymać przyciski **Program** i **MyFavourite** aż wskaźniki funkcji Delay, Program i MyFavourite zaczną migać.

4. Nacisnąć przycisk **Program**.

- Wskaźniki Delay i MyFavourite wyłącza się.
- Wskaźnik Program nadal będzie migał.
- Na wyświetlaczu pojawi się aktualne ustawienie.

<i>0 d</i>	Dozownik płynu nablyszczającego wyłączony.
------------	--

<i>1 d</i>	Dozownik płynu nablyszczającego włączony.
------------	---

5. Nacisnąć przycisk **Program**, aby zmienić ustawienie.
6. Nacisnąć przycisk wł./wyl., aby wyłączyć urządzenie i potwierdzić ustawienie.
7. Wyregulować dozowanie płynu nablyszczającego.
8. Napętnić dozownik płynu nablyszczającego.

11. DANE TECHNICZNE

Wymiary	Wysokość/szerokość/głębokość (mm)	446 / 818 - 898 / 550
Podłączenie do sieci elektrycznej	Patrz tabliczka znamionowa.	
	Napięcie	220-240 V
	Częstotliwość	50 Hz
Ciśnienie doprowadzanej wody	Min./maks. (bar/MPa)	(0.5 / 0.05) / (8 / 0.8)
Dopływ wody ¹⁾	Zimna lub ciepła woda ²⁾	maks. 60°C
Pojemność	Liczba standardowych nakryć	9
Pobór mocy	Tryb włączenia	0.10 W
	Tryb wyłączenia	0.10 W

¹⁾ Podłączyć wąż dopływowy do zaworu z gwintem 3/4".

²⁾ Jeżeli ciepła woda pochodzi z alternatywnych źródeł energii (np. z kolektorów słonecznych, elektrowni wiatrowych), można użyć jej do zasilania urządzenia, aby zmniejszyć zużycie energii.

12. OCHRONA ŚRODOWISKA

Materiały oznaczone symbolem  należy poddać utylizacji. Opakowanie urządzenia

włożyć do odpowiedniego pojemnika w celu przeprowadzenia recyklingu.

Należy zadbać o ponowne przetwarzanie odpadów urządzeń elektrycznych i elektronicznych, aby chronić środowisko naturalne oraz ludzkie zdrowie. Nie wolno wyrzucać urządzeń oznaczonych symbolem 

razem z odpadami domowymi. Należy zwrócić produkt do miejscowego punktu ponownego przetwarzania lub skontaktować się z odpowiednimi władzami miejskimi.

OBSAH

1. BEZPEČNOSTNÉ POKYNY	50
2. POPIS VÝROBKU	52
3. OVLÁDACÍ PANEL	52
4. PROGRAMY	53
5. VOLITEĽNÉ FUNKCIE	54
6. PRED PRVÝM POUŽITÍM	56
7. KAŽDODENNÉ POUŽÍVANIE	58
8. TIPY A RADY	60
9. OŠETROVANIE A ČISTENIE	61
10. RIEŠENIE PROBLÉMOV	61
11. TEHNIČNE INFORMACIE	63

WE'RE THINKING OF YOU

Ďakujeme vám, že ste si kúpili spotrebič Electrolux. Vybrali ste si výrobok, ktorý v sebe skrýva desaťročia odborných skúseností a inovácií. Pri vývoji tohto dômyselného a štýlového spotrebiča sme mysleli na vás. Preto si pri každom použití môžete byť istí, že dosiahnete vynikajúce výsledky.

Vitajte vo svete Electrolux.

Navštívte našu stránku, kde nájdete:



Tipy na používanie, brožúry, riešenie problémov a informácie o údržbe:
www.electrolux.com



Zaregistrujte si produkt a využite tak ešte lepší servis:
www.electrolux.com/productregistration



Do spotrebiča si môžete zakúpiť príslušenstvo, spotrebný materiál a originálne náhradné diely:
www.electrolux.com/shop

STAROSTLIVOSŤ A SLUŽBY ZÁKAZNÍKOM

Odporúčame, aby ste používali originálne náhradné diely.

Keď budete kontaktovať servis, nezabudnite si pripraviť nasledujúce údaje.

Tieto informácie nájdete na výrobnom štítku. Model, číslo výrobu, sériové číslo.



Varovanie/upozornenie – Bezpečnostné pokyny.



Všeobecné informácie a tipy



Environmentálne informácia

Vyhradzujeme si právo na zmeny bez predchádzajúceho upozornenia.

1. BEZPEČNOSTNÉ POKYNY

Pred inštaláciou a používaním spotrebiča si pozorne prečítajte priložený návod na používanie. Výrobca nie je zodpovedný za škody a zranenia spôsobené nesprávnou inštaláciou a používaním. Návod na používanie uchovávajte vždy v blízkosti spotrebiča, aby ste doň mohli v budúcnosti nahliadnuť.

1.1 Bezpečnosť detí a zraniteľných osôb



VAROVANIE

Nebezpečenstvo udusenia, poranenia alebo trvalého postihnutia.

- Tento spotrebič nesmú používať osoby (vrátane detí) so zníženou fyzickou, zmyslovou alebo mentálnou spôsobilosťou ani osoby s nedostatočnými skúsenosťami alebo znalosťami. Tieto osoby musia byť pod dohľadom osoby zodpovednej za ich bezpečnosť, alebo ich táto osoba musí poučiť o správnom používaní spotrebiča.
- Nedovoľte, aby sa deti hrali so spotrebičom.
- Obaly uschovajte mimo dosahu detí.
- Všetky umývacie prostriedky uschovajte mimo dosahu detí.
- Keď sú dverka spotrebiča otvorené, nedovoľte deťom ani domácim zvieratám, aby sa k nemu priblížili.

1.2 Inštalácia

- Odstráňte všetok obalový materiál.
- Poškodený spotrebič neinštalujte ani nepoužívajte.
- Spotrebič neinštalujte ani nepoužívajte na mieste, kde teplota môže klesnúť pod 0 °C.
- Dodržiavajte pokyny na inštaláciu dodané so spotrebičom.
- Uistite sa, že konštrukcie, pod ktorými a vedľa ktorých je spotrebič nainštalovaný, sú bezpečné.

Elektrické zapojenie



VAROVANIE

Nebezpečenstvo požiaru a zásahu elektrickým prúdom.

- Spotrebič musí byť uzemnený.

- Uistite sa, že elektrické údaje uvedené na typovom štítku spotrebiča zodpovedajú parametrom elektrickej siete. Ak nie, kontaktujte elektrikára.
- Vždy používajte správne nainštalovanú uzemnenú zásuvku.
- Nepoužívajte adaptéry, rozdvojký ani predĺžovacie prírodné káble.
- Uistite sa, že zástrčka a prívodný elektrický kábel nie sú poškodené. Ak napájací kábel spotrebiča treba vymeniť, túto operáciu smie urobiť iba pracovník autorizovaného servisného strediska.
- Zástrčku zapojte do zásuvky až na konci inštalácie. Uistite sa, že napájací elektrický kábel je po inštalácii prístupný.
- Pri odpájaní spotrebiča od elektrickej siete neťahajte za napájací kábel. Vždy ťahajte za zástrčku napájacieho kábla.
- Nedotýkajte sa elektrického napájacieho kábla ani jeho zástrčky mokrymi rukami.
- Tento spotrebič vyhovuje smerniciam EHS.

Pripojenie do vodovodného potrubia

- Uistite sa, že hadice na vodu nie sú poškodené.
- Pred pripojením spotrebiča k novému potrubiu alebo potrubiu, ktoré sa dlho nepoužívalo, nechajte vodu tiecť, až kým nebude čistá.
- Pri prvom použití spotrebiča skontrolujte, či nikde neuniká voda.
- Prívodná hadica na vodu má bezpečnostný ventil a puzdro s vnútorným elektrickým káblom.

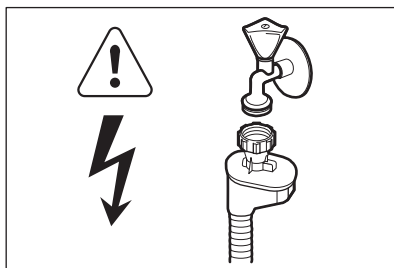

VAROVANIE

Nebezpečné napätie.

- Ak je prívodná hadica poškodená, okamžite vytiahnite zástrčku zo zásuvky elektrickej siete.

te. Kontaktujte servisné stredisko, aby vymenili prírodnú hadicu.

1.3 Používanie

- Tento spotrebič je určený na použitie v domácnosti a podobnom prostredí, ako sú napr.:
 - kuchynky pre zamestnancov v obchodoch, kanceláriách a iných pracovných prostrediach,
 - vidiecke domy,
 - priestory určené pre klientov v hoteloch, moteloch a iných typoch ubytovacích zariadení,
 - ubytovacie zariadenia, ktoré poskytujú raňajky.



VAROVANIE

Nebezpečenstvo zranenia, popálenín, zásahu elektrickým prúdom alebo požiaru.

- Nemeňte technické charakteristiky tohto spotrebiča.
- Nože a iný ostrý alebo špicatý príbor dajte do košíka na príbor hrotom nadol alebo ho umiestnite v horizontálnej polohe.
- Dvierka spotrebiča nenechávajte otvorené, aby ste na ne nespadli.
- Na otvorené dvierka si nesadajte ani na ne nestúpajte.

- Umývacie prostriedky do umývačky sú nebezpečné. Dodržiavajte bezpečnostné pokyny na obale umývacieho prostriedku.
- Nepite vodu zo spotrebiča a nehrajte sa s ňou.
- Nevyberajte riad zo spotrebiča, kým sa neskončil program. Na riade môže byť umývací prostriedok.
- Ak otvoríte dvierka, keď je spustený program, zo spotrebiča môže uniknúť horúca para.
- Horľavé látky ani predmety, ktoré sú nasiaknuté horľavými látkami, nekladte do spotrebiča, do jeho blízkosti ani naň.
- Na čistenie spotrebiča nepoužívajte prúd vody ani paru.

1.4 Likvidácia



VAROVANIE

Nebezpečenstvo poranenia alebo udušenia.

- Spotrebič odpojte od elektrickej siete.
- Odrežte elektrický napájací kábel a zlikvidujte ho.
- Odstráňte západku dvierok, aby ste zabránili uviaznutiu detí a domácich zvierat v spotrebiči.

2. POPIS VÝROBKU

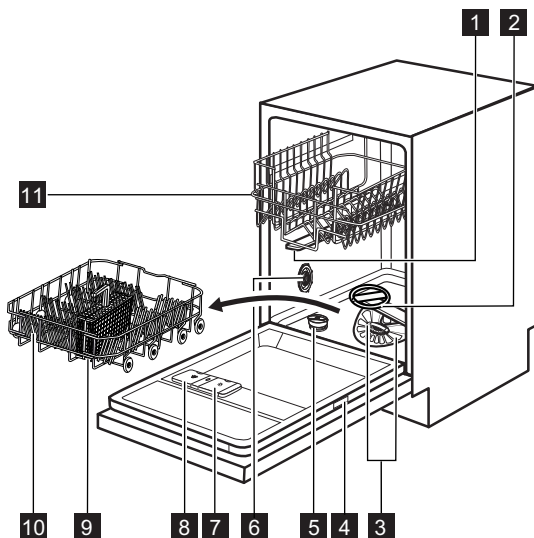

- 1** Horné sprchovacie rameno
- 2** Dolné sprchovacie rameno
- 3** Filtre
- 4** Typový štítok
- 5** Zásobník na soľ
- 6** Volič tvrdosti vody
- 7** Dávkovač leštidla
- 8** Dávkovač umývacieho prostriedku
- 9** Košík na príbor
- 10** Dolný kôš
- 11** Horný kôš

- Po spustení programu sa rozsvieti červený ukazovateľ a ostane svietiť počas trvania celého programu.
- Po ukončení programu sa rozsvieti zelený ukazovateľ ukončenia.
- Keď má spotrebič poruchu, svetelný ukazovateľ na podlahe načerveno bliká.



Funkcia **Beam-on-Floor** sa vypne, keď je spotrebič vypnutý.

2.1 Beam-on-Floor

Beam-on-Floor je svetelný ukazovateľ, ktorý sa objavuje na dlážke pod dverkami spotrebiča.

3. OVLÁDACÍ PANEL

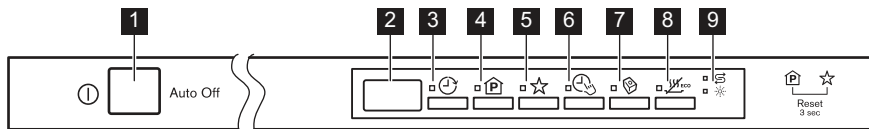



1 Tlačidlo Zap./Vyp.





2 Displej

3 Tlačidlo **Delay**4 Tlačidlo **Program**5 Tlačidlo **MyFavourite**6 Tlačidlo **TimeSaver**7 Tlačidlo **Multitab**8 Tlačidlo **EnergySaver**

9 Ukazovatele

Ukazovatele	Popis
	Ukazovateľ soli. Počas programu nikdy nesvieti.
	Ukazovateľ leštidla. Počas programu nikdy nesvieti.





4. PROGRAMY

Program	Stupeň znečistenia Druh náplne	Fázy programu	Voliteľné funkcie
P1 ¹⁾ ECO 50°	Bežné znečistenie Porcelán a jedálenský príbor	Predumytie Umývanie 50 °C Oplachovanie Sušenie	TimeSaver EnergySaver
P2 ²⁾ AUTO AutoFlex 45°-70°	Všetko Porcelán, jedálenský príbor, hrnce a panvice	Predumytie Umývanie od 45 °C do 70 °C Oplachovanie Sušenie	EnergySaver
P3 ³⁾  Intensive 70°	Silné znečistenie Porcelán, jedálenský príbor, hrnce a panvice	Predumytie Umývanie 70 °C Oplachovanie Sušenie	TimeSaver EnergySaver
P4  Glass Care 45°	Bežné alebo mierne znečistenie Jemný porcelán a sklo	Umývanie 45 °C Oplachovanie Sušenie	EnergySaver
P5 ⁴⁾  QuickPlus 60°	Nezaschnuté nečistoty Porcelán a jedálenský príbor	Umývanie 60 °C Oplachovanie	
P6 ⁵⁾  Rinse & Hold	Všetko	Predumytie	

- 1) Tento program zaručuje najúčinnjšie využitie vody a energie pri bežne znečistenom porceláne a príbore. (Toto je štandardný testovací program pre skúšobne.)
- 2) Spotrebič rozoznáva stupeň znečistenia a množstvo položiek v košoch. Automaticky upravuje teplotu a množstvo vody, spotrebu energie a trvanie programu.
- 3) Tento program obsahuje fázu oplachovania pri vysokej teplote, aby sa dosiahli hygienickejšie výsledky. Počas fázy oplachovania zostáva teplota na úrovni 70 °C po dobu najmenej 10 minút.

- 4) S týmto programom môžete umývať čerstvo znečistený riad. Poskytuje dobré výsledky umývania v krátkom čase.
- 5) Tento program použite na rýchle opláchnutie riadu. Tým zabránite zaschnutiu zvyškov jedla na riade a šíreniu nepríjemných pachov zo spotrebiča. Pri tomto programe nepoužívajte umývací prostriedok.

Spotreba

Program ¹⁾	Trvanie (min.)	Energia (kWh)	Voda (l)
P1 ECO 50°	189	0.79	8.5
P2 AUTO AutoFlex 45°-70°	40 - 150	0.5 - 1.1	6 - 11
P3  Intensive 70°	130 - 150	1.1 - 1.2	10 - 11
P4  Glass Care 45°	70 - 80	0.6 - 0.9	9 - 10
P5  QuickPlus 60°	30	0.8	7
P6  Rinse & Hold	14	0.1	3

1) Hodnoty ovplyvňujú nasledujúce faktory: tlak a teplota vody, kolísanie napätia v elektrickej sieti, voliteľné funkcie a množstvo riadu.

Informácie pre skúšobne

Ak potrebujete informácie ohľadne testovania, pošlite e-mail na adresu:

info.test@dishwasher-production.com

Uveďte číslo výrobku (PNC) uvedené na typovom štítku.

5. VOLITEĽNÉ FUNKCIE



Voliteľné funkcie zapnite alebo vypnite skôr, ako spustíte umývací program. Funkciu nie je možné zapnúť ani vypnúť, kým prebieha program.



Ak zapnete jednu alebo viac voliteľných funkcií, ešte pred spustením programu skontrolujte, či svietia príslušné ukazovatele.

5.1 MyFavourite

S touto voliteľnou funkciou môžete nastaviť a uložiť program, ktorý často používate.



Naraz môžete uložiť iba 1 program. Nové nastavenie zruší predchádzajúce.

Uloženie programu

1. Stlačením tlačidla Zap./Vyp. spotrebič zapnite.
2. Nastavte program, ktorý chcete uložiť do pamäte. Spolu s programom môžete nastaviť aj použiteľné voliteľné funkcie. Nie je možné uložiť voliteľné funkcie Multitab a Delay.
3. Stlačte a podržte tlačidlo **MyFavourite**, kým nezačne príslušný ukazovateľ stabilne svieťiť.

Nastavenie programu MyFavourite

1. Stlačte tlačidlo **MyFavourite**, kým sa nerozsvietia ukazovatele súvisiace s programom MyFavourite a nezapnú voliteľné funkcie.
 - Na displeji sa zobrazuje číslo a trvanie programu.

5.2 TimeSaver

Táto voliteľná funkcia zvyšuje tlak a teplotu vody. Fázy umývania a sušenia sú kratšie. Celkový čas programu sa zníži približne o 50 %.

Účinnosť umývania je rovnaká ako pri programe s bežným časom. Môže sa zhoršiť účinnosť sušenia.

Zapnutie voliteľnej funkcie TimeSaver

1. Stlačte tlačidlo **TimeSaver**. Rozsvieti sa príslušný ukazovateľ. Na displeji sa zobrazí aktualizovaný čas trvania programu.
 - Ak voliteľnú funkciu nie je možné použiť s daným programom, príslušný ukazovateľ rýchlo 3-krát zabliká a potom zhasne.

5.3 Multitab

Túto funkciu aktivujte len vtedy, keď používate kombinované umývacie tablety.

Táto funkcia vypne prívod leštidla a soli. Príslušné ukazovatele ostanú vypnuté. Program sa môže predĺžiť.

Zapnutie voliteľnej funkcie Multitab

1. Stlačením tlačidla Zap./Vyp. spotrebič zapnite.
2. Stlačte tlačidlo **Multitab**, rozsvieti sa príslušný ukazovateľ.

Funkcia zostane zapnutá, až kým ju nevypnete. Stlačte tlačidlo **Multitab**, príslušný ukazovateľ zhasne.

Ak prestanete používať kombinované umývacie tablety a znovu začnete oddelene používať umývací prostriedok, leštidlo a soľ, postupujte takto:

1. Zrušte voliteľnú funkciu Multitab.
2. Zmäkčovač vody nastavte na najvyššiu úroveň.
3. Presvedčte sa, že zásobník na soľ a dávkovač leštidla sú plné.
4. Spustite najkratší program s fázou oplachovania bez umývacieho prostriedku a bez riadu.
5. Zmäkčovač vody nastavte na tvrdosť vody vo vašej lokalite.
6. Upravte dávkovanie leštidla.

5.4 EnergySaver

Táto voliteľná funkcia znižuje teplotu v poslednej fáze oplachovania.

Použitie tejto voliteľnej funkcie znižuje spotrebu energie (až do 25 %) a predlžuje trvanie programu.

Po ukončení programu môže byť riad ešte mokrý.

Zapnutie voliteľnej funkcie EnergySaver

1. Stlačte tlačidlo **EnergySaver**. Rozsvieti sa príslušný ukazovateľ. Na displeji sa zobrazí aktualizovaný čas trvania programu.
 - Ak voliteľnú funkciu nie je možné použiť s daným programom, príslušný ukazovateľ rýchlo 3-krát zabliká a potom zhasne.

5.5 Zvukové signály

Zvukové signály zaznejú vtedy, keď má spotrebič poruchu alebo pri upravovaní nastavenia zmäkčovača vody. Tieto zvukové signály nie je možné vypnúť.

Zvukový signál môže zaznieť aj po skončení programu. Štandardne je tento zvukový signál vypnutý, ale môžete ho zapnúť.

Zapnutie zvukového signálu po skončení programu

1. Stlačením tlačidla Zap./Vyp. spotrebič zapnite.
2. Aktivujte funkciu Reset.
3. Stlačte a súčasne podržte tlačidlá programov **Program** a **MyFavourite**, až kým nezačnú bli-

kať ukazovatele programov Delay, Program a MyFavourite.

4. Stlačte tlačidlo **MyFavourite**.
 - Ukazovatele programov Delay a Program zhasnú.
 - Ukazovateľ programu MyFavourite naďalej bliká.
 - Na displeji sa zobrazí aktuálne nastavenie.

1b Zvukový signál je zapnutý.

0b Zvukový signál je vypnutý.

5. Stlačením tlačidla **MyFavourite** zmeníte nastavenie.
6. Stlačením tlačidla Zap./Vyp. spotrebič vypnete a potvrdíte nastavenie.

6. PRED PRVÝM POUŽITÍM

1. Skontrolujte, či sa nastavená úroveň zmäkčovača vody zhoduje s tvrdosťou vody vo vašej oblasti. V opačnom prípade nastavte zmäkčovač vody. Informácie o tvrdosti vody vo vašej oblasti zistíte v miestnej vodárenskej spoločnosti.
2. Naplňte zásobník na soľ.
3. Naplňte dávkovač leštidla.
4. Otvorte vodovodný ventil.
5. V spotrebiči môžu zostať zvyšky z výroby. Odstráňte ich spustením programu. Nepoužite umývací prostriedok a do košíkov nedávajte riad.



Ak používate kombinované umývacie tablety, zapnite funkciu Multitab.

6.1 Nastavenie zmäkčovača vody

Tvrdosť vody			Zmäkčovač vody nastavenie		
Nemecké stupne (°dH)	Francúzske stupne (°fH)	mmol/l	Clarkove stupne	Manuálne	Elektronicky
51 - 70	91 - 125	9.1 - 12.5	64 - 88	2 1)	10
43 - 50	76 - 90	7.6 - 9.0	53 - 63	2 1)	9
37 - 42	65 - 75	6.5 - 7.5	46 - 52	2 1)	8
29 - 36	51 - 64	5.1 - 6.4	36 - 45	2 1)	7
23 - 28	40 - 50	4.0 - 5.0	28 - 35	2 1)	6
19 - 22	33 - 39	3.3 - 3.9	23 - 27	2 1)	5 1)
15 - 18	26 - 32	2.6 - 3.2	18 - 22	1	4
11 - 14	19 - 25	1.9 - 2.5	13 - 17	1	3
4 - 10	7 - 18	0.7 - 1.8	5 - 12	1	2
< 4	< 7	< 0.7	< 5	1 2)	1 2)

1) Nastavenie z výroby.

2) Pri tejto úrovni nepoužívajte soľ.



Zmäkčovač vody musíte nastaviť ručne a elektronicky.

Manuálne nastavenie

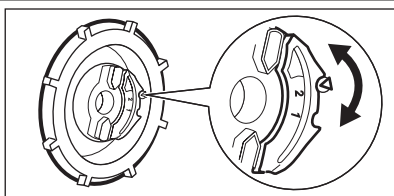

Otočte volič tvrdosti vody do polohy 1 alebo 2.

Elektronické nastavenie

1. Stlačením tlačidla Zap./Vyp. spotrebič zapnite.
2. Aktivujte funkciu Reset.
3. Stlačte a súčasne podržte tlačidlá programov **Program** a **MyFavourite**, až kým nezačnú blikať ukazovatele programov Delay, Program a MyFavourite.
4. Stlačte tlačidlo **Delay**.
 - Ukazovatele programov Program a MyFavourite zhasnú.

- Ukazovateľ programu Delay naďalej blinká.
 - Zaznie zvukový signál, napr. päť prerušovaných zvukových signálov = úroveň 5.
 - Na displeji sa zobrazuje nastavenie zmäččovača vody, napr. **5 L** = úroveň 5.
5. Opakovaným stláčaním **Delay** môžete zmeniť nastavenie.
 6. Stlačením tlačidla Zap./Vyp. spotrebič vypnete a potvrdíte nastavenie.

6.2 Naplnenie zásobníka na soľ

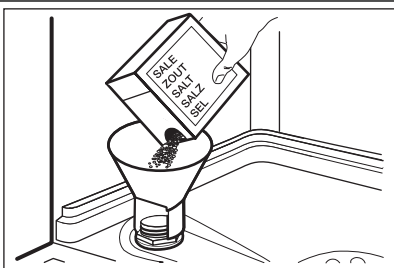

1. Otočte viečko doľava a otvorte zásobník na soľ.
2. Do zásobníka na soľ nalejte 1 liter vody (iba prvýkrát).
3. Zásobník na soľ naplňte soľou do umývačky riadu.
4. Odstráňte soľ z okolia otvoru zásobníka na soľ do umývačky riadu.
5. Otočením viečka doprava zásobník na soľ zatvorte.

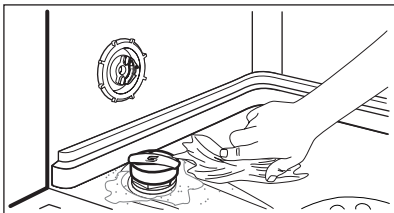

POZOR

Pri napíňaní zásobníka na soľ z neho môže vytiecť voda a soľ. Hrozí nebezpečenstvo korózie. Ak jej chcete zabrániť, po naplnení zásobníka na soľ spustite program.

6.3 Naplnenie dávkovača leštidla

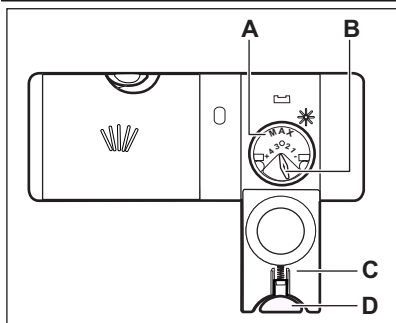

1. Stlačením uvoľňovacieho tlačidla (D) otvorte kryt (C).
2. Naplňte dávkovač leštidla (A) maximálne po značku „max“.
3. Rozliate leštidlo odstráňte pomocou handričky, aby ste predišli tvorbe veľkého množstva peny.
4. Zatvorte veko. Skontrolujte, či uvoľňovacie tlačidlo zapadlo na svoje miesto.



Volič dávkovania (B) môžete otočiť v škále od polohy 1 (najmenšie množstvo) po polohu 4 (najväčšie množstvo).

7. KAŽDODENNÉ POUŽÍVANIE

1. Otvorte vodovodný ventil.
2. Stlačením tlačidla Zap./Vyp. spotrebič zapnite.
 - Ak svieti ukazovateľ soli, naplňte zásobník soli.
 - Ak svieti ukazovateľ leštidla, naplňte dávkovač leštidla.
3. Do košov vložte riad.
4. Pridajte umývací prostriedok.
5. Nastavte a spustíte správny program pre daný druh náplne a stupeň jej znečistenia.

7.1 Používanie umývacieho prostriedku

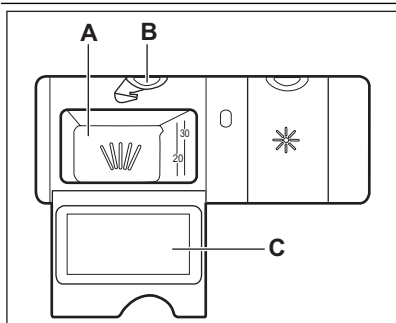

1. Stlačením uvoľňovacieho tlačidla (B) otvorte kryt (C).
2. Umývací prostriedok pridajte do priehradky (A).
3. Ak má program fázu predumývania, pridajte malé množstvo umývacieho prostriedku do vnútornej časti dvierok spotrebiča.
4. Ak používate umývacie tablety, vložte ich do priehradky (A).
5. Zatvorte veko. Skontrolujte, či uvoľňovacie tlačidlo zapadlo na svoje miesto.

7.2 Nastavenie a spustenie programu

- Program sa skončil.

Funkcia Auto Off

V záujme zníženia spotreby energie táto funkcia automaticky vypne spotrebič po niekoľkých minútach po nasledujúcich situáciách:

- Nezatvorili ste dvierka, aby ste spustili program.

Funkcia Reset

Pri niektorých nastaveniach je potrebné, aby bol spotrebič v používateľskom režime. Ak chcete nastaviť, aby bol spotrebič v používateľskom režime, aktivujte funkciu Reset.

1. Stlačte a súčasne podržte tlačidlá **Program** a **MyFavourite**, až kým sa na displeji nezobrazí program P1.

Spustenie programu bez posunutia štartu

1. Otvorte vodovodný ventil.
2. Stlačením tlačidla Zap./Vyp. spotrebič zapnite. Na displeji sa zobrazuje číslo a trvanie posledného nastaveného programu.
3. Nastavte program.
 - Ak chcete spustiť posledný nastavený program, zatvorte dverka spotrebiča.
 - Ak chcete nastaviť program MyFavourite, stlačte tlačidlo **MyFavourite**.
 - Ak chcete nastaviť iný program, stláčajte tlačidlo **Program**, až kým sa na displeji nebude prerušovane zobrazovať číslo a trvanie programu, ktorý chcete nastaviť. Ak chcete, môžete nastaviť voľiteľné funkcie spotrebiča.
4. Zatvorte dverka spotrebiča. Program sa spustí. Trvanie programu sa bude znižovať po minútach.

Spustenie programu s posunutým štartom

1. Nastavte program.
2. Stláčajte tlačidlo **Delay**, kým sa na displeji nezobrazí čas posunutia, ktorý chcete nastaviť (od 1 do 24 hodín).
 - Na displeji sa striedavo zobrazuje číslo programu, trvanie programu a čas posunutia.
 - Ukazovateľ Delay sa rozsvieti.
3. Zatvorte dverka spotrebiča. Spustí sa odpočítavanie.
 - Po skončení odpočítavania sa spustí program.

Otvorenie dverok spusteného spotrebiča

Ak otvoríte dverka, spotrebič sa zastaví. Keď dverka zatvoríte, spotrebič bude pokračovať od bodu, v ktorom bol prerušený.

Zrušenie posunutia štartu počas odpočítavania

Aktivujte funkciu Reset.



Ak zrušíte posunutý štart, bude potrebné znovu nastaviť program a voľiteľné funkcie.

Zrušenie programu

Aktivujte funkciu Reset.



Pred spustením nového programu skontrolujte, či sa v dávkovači umývacieho prostriedku nachádza umývací prostriedok.

Po skončení programu

Po skončení programu sa na displeji zobrazí 0:00.

1. Stlačte tlačidlo Zap./Vyp. alebo počkajte, kým funkcia Auto Off automaticky nevypne spotrebič.
2. Zatvorte vodovodný ventil.

Dôležité

- Pred vybratím zo spotrebiča nechajte riad vychladnúť. Horúci riad sa ľahko poškodí.
- Vyprázdnite najprv dolný kôš a potom horný kôš.
- Po stranách a na dverách spotrebiča sa môže objaviť voda. Nehrdzavejúca oceľ vychladne rýchlejšie ako riad.

8. TIPY A RADY

8.1 Zmäkčovač vody

Tvrdá voda obsahuje vysoké množstvo minerálov, ktoré môžu poškodiť spotrebič a spôsobiť zlé výsledky umývania. Zmäkčovač vody neutralizuje tieto minerály.

Soľ do umývačky riadu udržiava zmäkčovač vody čistý a v dobrom stave. Je dôležité nastaviť správnu hladinu zmäkčovača vody. Tým zabezpečíte, že zmäkčovač vody použije správne množstvo soli do umývačky riadu a vody.

8.2 Používanie soli, leštidla a umývacieho prostriedku

- Používajte iba soľ, leštidlo a umývacie prostriedok pre umývačky riadu. Iné výrobky by mohli spôsobiť poškodenie spotrebiča.
- Leštidlo pôsobí počas poslednej fázy oplachovania a zabezpečuje, aby riad vyschol bez šmúh a škvŕn.
- Kombinované umývacie tablety obsahujú umývacie prostriedok, leštidlo a iné prídavné prostriedky. Ubezpečte sa, že sa tieto tablety môžu použiť pri tvrdosti vody vo vašej lokalite. Postupujte podľa pokynov na obale výrobkov.

Ak chcete použiť tieto tablety pri inej než odporúčanej tvrdosti vody, musíte použiť aj soľ do umývačiek. Najprv aktivujte voliteľnú funkciu Multitab, potom nastavte zmäkčovač vody na tvrdosť vody vo vašej oblasti a použite soľ do umývačiek.

- Umývacie tablety sa pri krátkych programoch nerozpustia úplne. Ak sa chcete vyhnúť zvyškom umývacích tabliet na kuchynskom riade, odporúčame, aby ste tablety používali pri dlhších programoch.



Nepoužívajte väčšie ako správne množstvo umývacieho prostriedku. Pozrite si pokyny na obale umývacieho prostriedku.

8.3 Vkladanie riadu do košov



Riadte sa príkladmi rozmiestnenia riadu v košoch, ktoré nájdete v priloženom leťáku.

- Spotrebič používajte len na umývanie predmetov, ktoré sú vhodné na umývanie v umývačke riadu.
- Do spotrebiča nedávajte riad vyrobený z dreva, rohoviny, hliníka, cínu a medi.
- Do spotrebiča nekladajte predmety, ktoré môžu absorbovať vodu (špongie, handričky).
- Z riadu odstráňte zvyšky jedla.
- Hrnce a panvice pred vložením do spotrebiča nechajte nejaký čas odmočiť, aby sa ľahko odstránili pripálené zvyšky jedla.
- Duté predmety (šálky, poháre a panvice) umiestnite otvorom smerom nadol.
- Dbajte na to, aby do seba nezapadli kusy príboru a riadu. Lyžice premiešajte s iným príborom.
- Dávajte pozor, aby sa poháre navzájom nedotýkali.
- Malé predmety vložte do košíka na príbor.
- Ľahké predmety vložte do horného koša. Zabezpečte, aby sa predmety nehýbali.
- Pred spustením programu skontrolujte, či sa sprchovacie ramená môžu voľne otáčať.

8.4 Pred spustením programu

Ubezpečte sa, že:

- Filtre sú čisté a správne nainštalované.
- Sprchovacie ramená nie sú upchané.
- Riad v košoch je umiestnený v správnej polohe.
- Program je určený pre daný typ riadu a stupeň jeho znečistenia.
- Používa sa správne množstvo umývacieho prostriedku.
- V spotrebiči je soľ do umývačky riadu a leštidlo (pokiaľ nepoužívate kombinované umývacie tablety).
- Veko zásobníka na soľ je pevne zaistené.

9. OŠETROVANIE A ČISTENIE



VAROVANIE

Pred vykonávaním údržby spotrebič vypnite a vytiahnite jeho zástrčku zo sieťovej zásuvky.



Znečistené filtre a upchané sprchovacie ramená zhoršujú výsledky umývania. Pravidelne ich kontrolujte a v prípade potreby ich vyčistite.

9.1 Čistenie filtrov

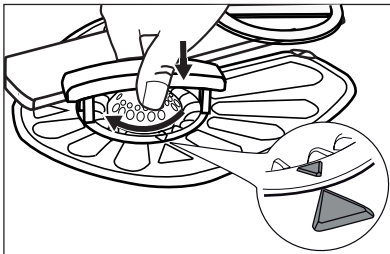
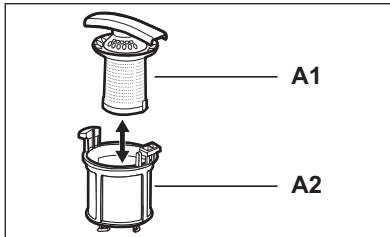
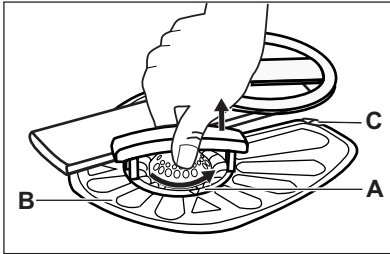

1. Filter (A) otočte proti smeru hodinových ručičiek a vyberte ho.
2. Ak chcete rozobrať filter (A), odtiahnite časti (A1) a (A2).
3. Vyberte filter (B).
4. Filtre umyte vodou.
5. Filter (B) umiestnite do pôvodnej polohy. Skontrolujte, či je správne umiestnený pod dvoma vodiacimi časťami (C).
6. Filter (A) zložte a vložte ho na svoje miesto vo filtri (B). Otáčajte ho v smere hodinových ručičiek, kým nezacvakne.



Nesprávna poloha filtrov môže spôsobiť zlé výsledky umývania a poškodiť spotrebič.

9.2 Čistenie sprchovacích ramien

Sprchovacie ramená nevyberajte. Ak sa otvory na umývacích ramenách upchajú, odstráňte nečistoty špicatým predmetom.

9.3 Vonkajšie čistenie

Vyčistite spotrebič vlhkou mäkkou handričkou. Používajte iba neutrálne saponáty. Nepoužívajte abrazívne prostriedky, drôtenky ani rozpúšťadlá.

10. RIEŠENIE PROBLÉMOV

Spotrebič sa počas činnosti nespúšťa alebo nezastavuje.

Skôr ako sa obrátite na servisné stredisko, prečítajte si informácie ohľadne riešenia problémov.

Pri niektorých poruchách sa na displeji zobrazí chybový kód:

- **E10** – Do spotrebiča neprieká voda.
- **E20** – Spotrebič nevypúšťa vodu.

- **30** – Aktivovalo sa zariadenie proti vytopeniu.

**VAROVANIE**

Pred vykonaním kontroly vypnite spotrebič.

Problém	Možné riešenie
Spotrebič sa nedá zapnúť.	Skontrolujte, či je zástrčka zapojená do zásuvky elektrickej siete. Uistite sa, že v poistkovej skrini nie je vypálená poistka.
Program sa nespúšťa.	Skontrolujte, či sú dvierka spotrebiča zatvorené. Ak je nastavený posunutý štart, zrušte nastavenie alebo počkajte na dokončenie odpočítavania.
Do spotrebiča nepriteká voda.	Skontrolujte, či je otvorený vodovodný kohútik. Uistite sa, že tlak vody nie je príliš nízky. Tieto informácie získate od miestneho dodávateľa vody. Skontrolujte, či vodovodný kohútik nie je upchatý. Skontrolujte, či nie je upchatý filter v prívodnej hadici.
Spotrebič nevypúšťa vodu.	Skontrolujte, či odtokové potreubie nie je upchaté. Skontrolujte, či odtoková hadica nie je skrútená alebo ohnutá.
Zaplo sa zariadenie proti vytopeniu.	Zatvorte vodovodný kohútik a obráťte sa na servisné stredisko.

Po vykonaní kontroly spotrebič zapnite. Program bude pokračovať od bodu prerušenia.

Ak sa problém vyskytne znova, obráťte sa na servisné stredisko.

Ak sa na displeji zobrazia iné chybové kódy, obráťte sa na servisné stredisko.

10.1 Výsledky umývania a sušenia nie sú uspokojivé

Biele šmuhy alebo modré usadeniny na pohároch a riade

- Dávkovanie leštidla je príliš vysoké. Nastavte nižšie dávkovanie leštidla.
- Množstvo umývacieho prostriedku je príliš veľké.

Škvryny a zaschnuté kvapky vody na pohároch a riade

- Dávkovanie leštidla je príliš nízke. Nastavte vyššie dávkovanie leštidla.
- Príčinou môže byť kvalita umývacieho prostriedku.

Riad je mokrý

- Program neobsahuje fázu sušenia alebo obsahuje fázu sušenia s nízkou teplotou.
- Dávkovač leštidla je prázdny.
- Príčinou môže byť kvalita leštidla.
- Príčinou môže byť kvalita kombinovaných umývacích tabliet. Vyskúšajte inú značku alebo zapnite dávkovač leštidla a použite leštidlo spolu s kombinovanými umývacími tabletami.



Iné možné príčiny nájdete v časti „TIPY A RADY“.

10.2 Zapnutie dávkovača leštidla

Prívod leštidla môžete zapnúť iba vtedy, ak je zapnutá voľiteľná funkcia Multitab.

1. Stlačením tlačidla Zap./Vyp. spotrebič zapnite.
2. Spustíte funkciu Reset.
3. Stlačte a súčasne podržte tlačidlá programov **Program** a **MyFavourite**, až kým nezačnú blikať ukazovatele programov Delay, Program a MyFavourite.
4. Stlačte tlačidlo **Program**.

- Ukazovatele programov Delay a MyFavourite zhasnú.
 - Ukazovateľ programu Program naďalej bliká.
 - Na displeji sa zobrazí aktuálne nastavenie.
5. Stlačením tlačidla **Program** zmeníte nastavenie.
 6. Stlačením tlačidla Zap./Vyp. spotrebič vypnete a potvrdíte nastavenie.
 7. Upravte dávkovanie leštidla.
 8. Naplňte dávkovač leštidla.

0 d	Prívod leštidla je vypnutý.
------------	-----------------------------

1 d	Prívod leštidla je zapnutý.
------------	-----------------------------

11. TEHNIČNE INFORMACIJE

Rozmery	Šírka/výška/hĺbka (mm)	446 / 818 - 898 / 550
Elektrické zapojenie	Pozrite si typový štítok.	
	Napätie	220-240 V
	Frekvencia	50 Hz
Tlak pritekajúcej vody	Min./max. (bar/MPa)	(0.5 / 0.05) / (8 / 0.8)
Prívod vody ¹⁾	Studená alebo teplá voda ²⁾	max. 60 °C
Kapacita	Súprav riadu	9
Elektrický príkon	Pohotovostný režim	0.10 W
	Režim vypnutia	0.10 W

¹⁾ Prívodnú hadicu zapojte k vodovodnému kohútiku s 3/4" závitom.

²⁾ Ak horúca voda pochádza z alternatívnych zdrojov energie (napr. zo solárnych alebo z veterných turbín), používajte prívod horúcej vody, aby ste znížili spotrebu energie.

12. OCHRANA ŽIVOTNÉHO PROSTREDIA

Materiály označené symbolom  odovzdajte na recykláciu. Obal hodte do príslušných kontajnerov na recykláciu.

Chráňte životné prostredie a zdravie ľudí a recyklujte odpad z elektrických a elektronických

spotrebičov. Nelikvidujte spotrebiče označené symbolom  spolu s odpadom z domácnosti.

Výrobok odovzdajte v miestnom recyklačnom zariadení alebo sa obráťte na obecný alebo mestský úrad.

www.electrolux.com/shop



117912010-A-382012

