



Thinking of you
Electrolux



ESI 6601ROW
ESI 6601ROK
ESI 6601ROX

.....
HR PERILICA POSUĐA
CS MYČKA NÁDOBÍ
PL ZMYWARKA
SK UMÝVAČKA

.....
UPUTE ZA UPORABU 2
NÁVOD K POUŽITÍ 17
INSTRUKCJA OBSŁUGI 32
NÁVOD NA POUŽÍVANIE 49



SADRŽAJ

1. SIGURNOSNE UPUTE	3
2. OPIS PROIZVODA	4
3. UPRAVLJAČKA PLOČA	5
4. PROGRAMI	6
5. OPCIJE	7
6. PRIJE PRVE UPORABE	8
7. SVAKODNEVNA UPORABA	10
8. SAVJETI	12
9. ČIŠĆENJE I ODRŽAVANJE	13
10. RJEŠAVANJE PROBLEMA	14
11. TEHNIČKI PODACI	15

MISLIMO NA VAS

Hvala vam što ste kupili Electrolux uređaj. Izabrali ste proizvod koji sa sobom donosi desetljeća profesionalnog iskustva i inovacija. Genijalan i elegantan, projektiran je s vama u mislima. Stoga, uvijek kada ga koristite, možete biti sigurni znajući da ćete svaki put dobiti izvrsne rezultate.

Dobrodošli u Electrolux.

Posjetite našu internetsku stranicu za:



Dobivanje savjeta o korištenju, prospekata, rješavanju problema, servisnim informacija:
www.electrolux.com



Registriranje vašeg proizvoda za bolji servis:
www.electrolux.com/productregistration



Kupovinu dodatne opreme, potrošnog materijala i originalnih rezervnih dijelova za vaš uređaj:
www.electrolux.com/shop

BRIGA O KUPCIMA I SERVIS

Preporučujemo uporabu originalnih rezervnih dijelova.

Kada se obraćate servisu, provjerite da su Vam dostupni sljedeći podaci. Informacije možete pronaći na nazivnoj pločici. Model, PNC, serijski broj.



Upozorenje / Oprez - sigurnosne informacije.



Opće informacije i savjeti



Informacije o zaštiti okoliša

Zadržava se pravo na izmjene.

1. SIGURNOSNE UPUTE

Prije postavljanja i uporabe uređaja, pažljivo pročitajte isporučene upute. Proizvođač nije odgovoran ako nepravilno postavljanje i uporaba uređaja uzrokuje ozljede i oštećenja. Upute uvijek čuvajte s uređajem, za buduće potrebe.

1.1 Sigurnost djece i slabijih osoba



UPOZORENJE

Opasnost od gušenja, ozljede ili trajne nesposobnosti.

- Osobama, uključujući i djecu, sa smanjenim fizičkim, osjetilnim ili mentalnim funkcijama ili osobama bez iskustva i znanja nikada nemojte dozvoliti da koriste uređaj. Njih prilikom rukovanja uređajem mora nadzirati ili u rukovanje uređajem uputiti osoba odgovorna za njihovu sigurnost.
- Ne dozvolite djeci da se igraju s uređajem.
- Svu ambalažu čuvajte izvan dohvata djece.
- Sve deterđente čuvajte izvan dohvata djece.
- Djecu i kućne ljubimce držite podalje od vrata uređaja dok su otvorena.

1.2 Postavljanje

- Odstranite svu ambalažu.
- Ne postavljajte i ne koristite oštećeni uređaj.
- Uređaj nemojte postavljati na mjesta na kojima je temperatura manja od 0°C.
- Pridržavajte se uputa za postavljanje ispušnih s uređajem.
- Provjerite je li uređaj postavljen ispod i blizu sigurnih konstrukcija.

Električni priključak



UPOZORENJE

Opasnost od požara i strujnog udara.

- Uređaj mora biti uzemljen.
- Provjerite podudaraju li se električni podaci na nazivnoj pločici s električnim napajanjem. Ako to nije slučaj, kontaktirajte električara.
- Uvijek koristite pravilno ugrađenu utičnicu sa zaštitom od strujnog udara.
- Ne koristite adaptere s više utičnica i produžne kabele.

- Pazite da ne oštetite utikač i kabel napajanja. Ako je potrebno zamijeniti električni kabel, to mora izvršiti naš servis.
- Utikač kabela napajanja utaknite u utičnicu tek po završetku postavljanja. Provjerite postoji li pristup utikaču nakon postavljanja.
- Ne povlačite kabel napajanja kako biste utikač izvukli iz utičnice. Uvijek uhvatite i povucite utikač.
- Kabel napajanja ili utikač ne dodirujte vlažnim rukama.
- Ovaj je uređaj usklađen s direktivama EU.

Spajanje na dovod vode

- Pripremite da ne oštetite crijeva za vodu.
- Prije priključivanja uređaja na nove cijevi ili cijevi koje se dugo nisu koristile neka voda teče sve dok ne postane potpuno čista.
- Priilikom prve upotrebe uređaja provjerite da nema curenja.
- Crijevo za dovod vode ima sigurnosni ventil i oblogu s unutarnjim glavnim vodom.

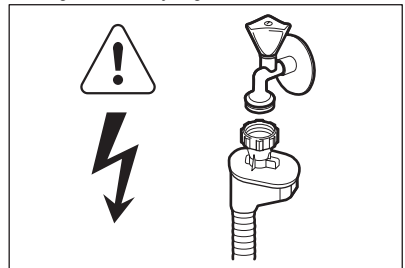

UPOZORENJE

Opasan napon.

- Ako je crijevo za dovod vode oštećeno, odmah iskopčajte utikač iz utičnice električne mreže. Za zamjenu crijeva za dovod vode kontaktirajte servis.

1.3 Upotreba

- Ovaj uređaj je namijenjen za upotrebu u kućanstvu i za slične namjene kao što su:
 - Kuhinja za osoblje u prodavaonicama, uređima i drugim radnim prostorima
 - Farme
 - Za goste hotela, motela i drugih vrsta smještaja
 - Za prenoćišta.

**UPOZORENJE**

Opasnost od ozljede, opekline, strujnog udara ili požara.

- Ne mijenjajte specifikacije ovog uređaja.
- Noževe i pribor s oštrim vrhovima u košaru za jelo stavite vrhom okrenutim prema dolje ili u vodoravan položaj.
- Ne držite vrata uređaja otvorena bez nadzora kako biste spriječili pad preko njih.
- Ne sjedajte i ne stojte na otvorenim vratima.
- Deterdženti za perilicu posuđa su opasni. Pri državanju se sigurnosnih uputa na ambalaži deterdženta.
- Ne pijte i ne igrajte se s vodom u uređaju.
- Ne vadite posuđe iz uređaja prije završetka programa. Na posuđu može ostati deterdženta.

- Uređaj može ispuštati vruću paru ako otvorite vrata dok je program u tijeku.
- Zapaljive predmete ili predmete namočene zapaljivim sredstvima ne stavljajte u uređaj, pored ili na njega.
- Za čišćenje uređaja ne koristite raspršivanje vode i pare.

1.4 Odlaganje**UPOZORENJE**

Opasnost od ozljede ili gušenja.

- Uređaj iskopčajte iz električne mreže.
- Odrežite električni kabel i bacite ga.
- Uklonite bravicu vrata kako biste spriječili da se djeca i kućni ljubimci zatvore u uređaj.

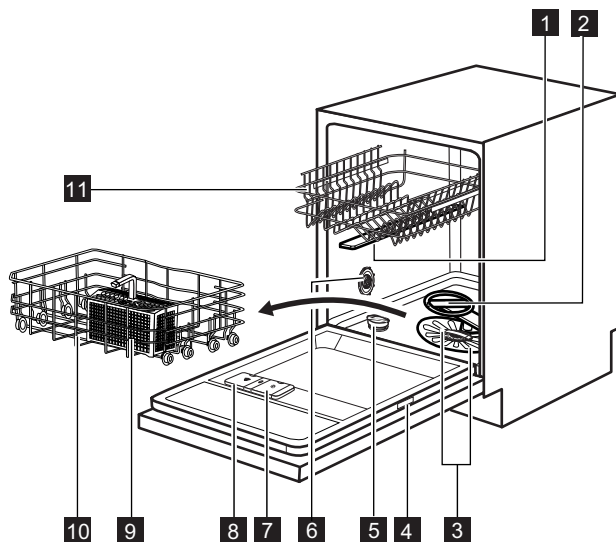
2. OPIS PROIZVODA

- | | | | |
|----------|------------------------------|-----------|--------------------------------|
| 1 | Gornja mlaznica | 7 | Spremnik sredstva za ispiranje |
| 2 | Donja mlaznica | 8 | Spremnik za deterdžent |
| 3 | Filtri | 9 | Košara za pribor za jelo |
| 4 | Nazivna pločica | 10 | Donja košara |
| 5 | Spremnik soli | 11 | Gornja košara |
| 6 | Tipka za odabir tvrdoće vode | | |

3. UPRAVLJAČKA PLOČA

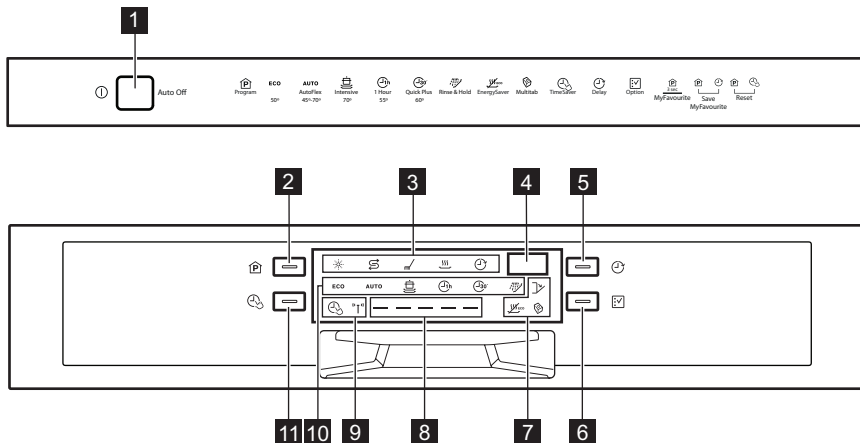

1 Tipka za uključivanje/isključivanje

2 Program tipka

3 Indikatori

4 Zaslón

5 Delay tipka

6 Option tipka

7 Indikatori

8 Traka programa

9 Indikatori

10 Indikatori programa



11 TimeSaver tipka

Indikatori	Opis
	Indikator sredstva za ispiranje. On je uvijek isključen dok program radi.
	Indikator za sol. On je uvijek isključen dok program radi.
	Indikator Faze pranja. Uključuje se kada faze pranja i faza ispiranja rade.
	Indikator faze sušenja. Uključuje se tijekom odvijanja faze sušenja.
	Indikator Delay.
	Indikator vrata. Uključuje se kada su vrata uređaja otvorena ili nisu ispravno zatvorena.
	Indikator Multitab.
	Indikator EnergySaver.
	Indikator senzora zamućenosti. Uključuje se kada radi senzor programa AUTO. Dok radi senzor, uključen je samo pripadajući indikator. Isključuju se svi ostali senzori, zaslon i traka programa. Ponovno se uključuju tek kada se isključi indikator senzora zamućenosti.
	Indikator TimeSaver.

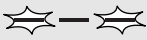

3.1 Traka programa

Traka programa prikazuje informacije koje se odnose na program i na opciju TimeSaver.





Pokretanje i napredovanje programa

	Kada se program pokrene, 2 bočna segmenta trake programa trepte.
	Kako program napreduje srednji segmenti se uključuju stalnim svjetlom, a 2 bočna segmenta nastavljaju treptati.
	Kada program završi, svi segmenti svijetle stalnim svjetlom.

Traka programa i opcija TimeSaver

	Kada postavite program za koji se primjenjuje opcija TimeSaver, svi segmenti trake programa svijetle stalnim svjetlom.
	Kada postavite opciju TimeSaver, samo srednji segment svijetli stalnim svjetlom.

4. PROGRAMI





Program	Stupanj zaprljanosti Vrsta punjenja	Faze programa	Opcije
ECO 1)	Normalno zaprljano Posuđe i pribor za jelo	Predpranje Pranje 50 °C Ispiranja Sušenje	TimeSaver EnergySaver
AUTO 2)	Sve Posuđe, pribor za jelo, tave i posuđe	Predpranje Pranje od 45 °C do 70 °C Ispiranja Sušenje	EnergySaver
 3)	Jako zaprljano Posuđe, pribor za jelo, tave i posuđe	Predpranje Pranje 70 °C Ispiranja Sušenje	TimeSaver EnergySaver
	Normalno zaprljano Posuđe i pribor za jelo	Pranje 55 °C Ispiranja	
 4)	Svježe zaprljano posuđe Posuđe i pribor za jelo	Pranje 60 °C Ispiranje	
 5)	Sve	Predpranje	

1) Pomoću ovog programa možete najučinkovitije iskoristiti vodu i uštedjeti energiju za uobičajeno zaprljano posuđe i pribor za jelo. (Ovo je standardni program za ustanove za testiranje).

2) Uređaj prepoznaje stupanj zaprljanosti i količinu predmeta u košarama. Automatski prilagođava temperaturu i količinu vode, potrošnju energije i trajanje programa.

- 3) Ovaj program ima fazu ispiranja s visokom temperaturom za bolje higijenske rezultate. Tijekom faze ispiranja temperatura ostaje na 70 °C najmanje 10 minuta.
- 4) Ovim programom možete prati svježe zaprljano posuđe. Daje sjajne rezultate pranja u kratkom vremenu.
- 5) Ovaj program koristite za brzo ispiranje posuđa. Time se sprječava da se ostaci hrane zalijepe za posuđe i da iz uređaja izlaze neugodni mirisi.
Uz ovaj program nemojte koristiti deterdžent.

Potrošnja

Program ¹⁾	Trajanje (min)	Snaga (kWh)	Voda (l)
ECO	195	0.92	10.2
AUTO	40 - 150	0.6 - 1.4	7 - 14
	150 - 160	1.4 - 1.6	13 - 14
	55 - 65	1.0 - 1.2	10 - 11
	30	0.8	9
	14	0.1	4

1) Tlak i temperatura vode, oscilacije u napajanju električne mreže, opcije te količina posuđa mogu promijeniti vrijednosti.

Informacije za ustanove za testiranje

Za sve potrebne informacije po pitanju karakteristika testiranja pošaljite poruku elektronskom poštom:

info.test@dishwasher-production.com

Zapišite broj proizvoda (PNC) koji se nalazi na nazivnoj pločici.

5. OPCIJE



Prije početka programa uključite ili isključite opcije. Opcije ne možete uključiti ili isključiti dok program radi.



Ako je postavljena jedna ili više opcija, uvjerite se da je odgovarajući indikator uključen prije početka programa.

5.1 TimeSaver

Ova opcija povećava tlak i temperaturu vode. Faze pranja i sušenja su kraće. Ukupno trajanje programa smanjuje se za približno 50%. Rezultati programa su isti kao i kod uobičajenog trajanja programa. Rezultati sušenja mogu se smanjiti.

Kako uključiti opciju TimeSaver

1. Pritisnite **TimeSaver**. Uključuju se odgovarajući indikator i traka programa. Na zaslonu možete vidjeti ažurirano trajanje programa.
 - Ako opcija nije primjenjiva na program, odgovarajući indikator brzo 3 puta zatrepiti, a zatim se isključuje. Traka programa se ne uključuje.

5.2 Multitab

Ovu opciju aktivirajte samo kada koristite kombinirani deterdžent u tabletama.

Ova opcija isključuje upotrebu sredstva za ispiranje i soli. Odgovarajući indikatori ostaju isključeni.

Trajanje programa može se produžiti.

Kako uključiti opciju Multitab

1. Pritisnite **Option**, sve dok se ne uključi Multitab.

Ako prekinete uporabu kombiniranih tableta s deterdžentom, prije početka odvojene uporabe deterdženta, sredstva za ispiranje i soli za perilicu posuđa obavite sljedeće korake:

1. Postavite omekšivač vode na najvišu razinu.
2. Provjerite jesu li spremnik za sol i spremnik sredstva za ispiranje puni.
3. Pokrenite najkraći program s fazom ispiranja, bez deterdženta i bez posuđa.
4. Omekšivač vode prilagodite tvrdoći vode u vašem području.
5. Podesite ispuštenu količinu sredstva za ispiranje.

5.3 EnergySaver

Ova opcija smanjuje temperaturu u zadnjoj fazi ispiranja.

Upotrebom ove opcije smanjuje se potrošnje energije (do 25%) i trajanje programa.

Posuđe na kraju programa može biti vlažno.

Kako uključiti opciju EnergySaver

1. Pritisnite **Option**, sve dok se ne uključi EnergySaver. Na zaslonu možete vidjeti ažurirano trajanje programa.
 - Ako opcija nije primjenjiva za program, odgovarajući indikator se ne uključuje.

5.4 MyFavourite

Pomoću ove opcije možete postaviti i memorirati program koji najčešće koristite.



Istovremeno možete spremiti samo 1 program. Nova postavka poništava prethodnu.

Kako pohraniti program

1. Postavite program koji želite pohraniti. Zajedno s programom možete postaviti i dostupne opcije. Nije moguće pohraniti opciju Delay.

2. Istovremeno pritisnite i držite pritisnutima tipke **Program** i **Delay** sve dok traka programa ne započne brzo treptati.







Način postavljanja programa MyFavourite

1. Pritisnite i držite pritisnutom tipku **Program** sve dok se ne uključi indikator koji se odnosi na program MyFavourite i opcija
 - Na zaslonu se prikazuje trajanje programa.

5.5 Zvučni signali

Zvučni signali rade u slučaju pogreške u radu uređaja. Zvučne signale nije moguće isključiti. Zvučni se signal oglašava i po završetku programa. Po zadanim postavkama, ovaj zvučni signal je isključen, ali ga je moguće uključiti.

Kako se uključuje zvučni signal završetka programa

1. Za uključivanje uređaja pritisnite tipku za uključivanje/isključivanje. Provjerite je li uređaj u načinu rada postavljanje, pogledajte 'Odabir i pokretanje programa'.
2. Pritisnite i istovremeno držite pritisnutima **Delay** i **Option** sve dok ne zatrepere indikatori   i .
3. Pritisnite **Delay**,
 - Isključuju se indikatori  i .
 - Indikator  nastavlja treperiti.
 - Na zaslonu se prikazuje trenutačna postavka.

ib Zvučni signal je uključen

Ob Zvučni signal je isključen

4. Pritisnite **Delay** za promjenu postavke.
5. Za isključivanje uređaja i potvrdu postavke pritisnite tipku za uključivanje/isključivanje.

6. PRIJE PRVE UPORABE

1. Provjerite odgovara li postavka omekšivača vode tvrdoći vode u vašem području. Ako nije usklađena, podesite omekšivač vode. Obratite se lokalnom distributeru vode kako biste saznali tvrdoću vode u svom području.
2. Napunite spremnik za sol.
3. Napunite spremnik sredstva za ispiranje.
4. Otvorite slavinu.

5. Ostaci obrade mogu se zadržati u uređaju. Pokrenite program kako biste ih uklonili. Ne koristite deterdžent i ne punite košare.

6.1 Podešavanje omekšivača vode

Tvrdoća vode				Omekšivač vode prilagođavanje	
Njemački stupnjevi (°dH)	Francuski stupnjevi (°fH)	mmol/l	Clarkeovi stupnjevi	Ručno upravljanje	Elektroničko
47 - 50	84 - 90	8.4 - 9.0	58 - 63	2 1)	10
43 - 46	76 - 83	7.6 - 8.3	53 - 57	2 1)	9
37 - 42	65 - 75	6.5 - 7.5	46 - 52	2 1)	8
29 - 36	51 - 64	5.1 - 6.4	36 - 45	2 1)	7
23 - 28	40 - 50	4.0 - 5.0	28 - 35	2 1)	6
19 - 22	33 - 39	3.3 - 3.9	23 - 27	2 1)	5 1)
15 - 18	26 - 32	2.6 - 3.2	18 - 22	1	4
11 - 14	19 - 25	1.9 - 2.5	13 - 17	1	3
4 - 10	7 - 18	0.7 - 1.8	5 - 12	1	2
< 4	< 7	< 0.7	< 5	1 2)	1 2)

1) Tvornički postavljeno.

2) Nemojte koristiti sol na ovoj razini.



Omekšivač vode morate podesiti ručno ili elektronički.

Ručno prilagođavanje

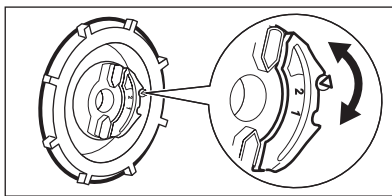

Okrenite prekidač tvrdoće vode na položaj 1 ili 2.

Elektroničko prilagođavanje

1. Za uključivanje uređaja pritisnite tipku za uključivanje/isključivanje. Provjerite je li uređaj u načinu rada postavljanje, pogledajte 'Odabir i pokretanje programa'.
 2. Pritisnite i istovremeno držite pritisnutima **Delay** i **Option** sve dok ne zatrepere indikatori , i .
 3. Pritisnite **Program**,
 4. Pritišćite **Program** za promjenu postavke.
 5. Za isključivanje uređaja i potvrdu postavke pritisnite tipku za uključivanje/isključivanje.
- Isključuju se indikatori i .
 - Indikator nastavlja treperiti.
 - Na zaslonu se prikazuje trenutna postavka omekšivača vode, npr. **S L** = razina 5.

6.2 Punjenje spremnika za sol

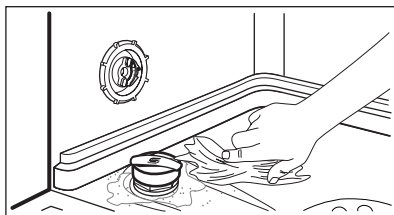
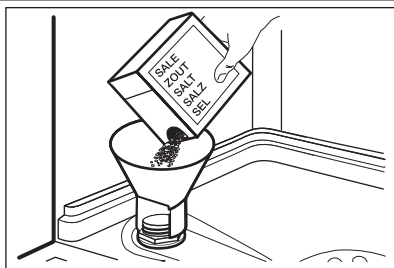

1. Okrenite poklopac u smjeru suprotnom od smjera kazaljki na satu i otvorite spremnik za sol.
2. Stavite 1 litru vode u spremnik za sol (samo prvi put).
3. Napunite spremnik za sol solju za perilicu posuđa.
4. Uklonite sol oko otvora spremnika za sol.
5. Za zatvaranje spremnika za sol okrenite poklopac u smjeru kretanja kazaljki na satu.



POZOR

Voda i sol mogu izlaziti iz spremnika za sol tijekom punjenja. Opasnost od korozije. Kako biste je spriječili, nakon punjenja spremnika za sol pokrenite program.

6.3 Punjenje spremnika sredstva za ispiranje

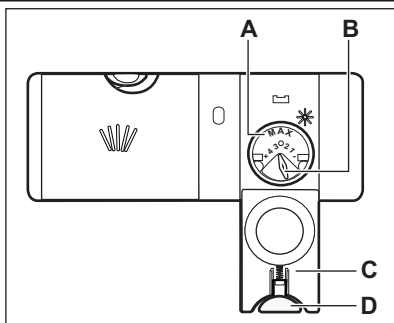

1. Pritisnite tipku za otpuštanje (D) za otvaranje poklopca (C).
2. Napunite spremnik sredstva za ispiranje (A), ne više od oznake 'max'.
3. Proliveno sredstvo za ispiranje uklonite upijajućom krpom kako biste spriječili stvaranje pjene.
4. Zatvorite poklopac. Provjerite da se tipka za otpuštanje zaključava na mjestu.



Možete okrenuti birač ispuštene količine (B) između položaja 1 (najmanja količina) i položaja 4 (najveća količina).

7. SVAKODNEVNA UPORABA

1. Otvorite slavinu.
2. Za uključivanje uređaja pritisnite tipku za uključivanje/isključivanje. Provjerite je li uređaj u načinu rada postavljanje, pogledajte 'Odabir i pokretanje programa'.
 - Ako je indikator soli uključen, napunite spremnik za sol.
 - Ako je indikator sredstva za ispiranje uključen, napunite spremnik sredstva za ispiranje.
3. Napunite košare.
4. Dodajte deterdžent.
 - Ako koristite kombinirane tablete s deterdžentom, uključite opciju Multitab.
5. Postavite i pokrenite odgovarajući program koji odgovara vrsti i zaprljanosti punjenja.

7.1 Upotreba deterđženta

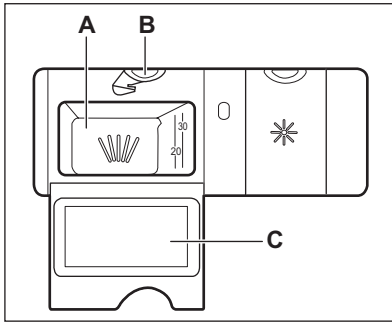

1. Pritisnite tipku **(B)** za otvaranje poklopca **(C)**.
2. Stavite deterđžent u odjeljak **(A)**.
3. Ako program ima fazu omekšavanja, stavite malu količinu deterđženta u unutarnji dio vrata uređaja.
4. Ako koristite tablete s deterđžentom, tabletu stavite u odjeljak **(A)**.
5. Zatvorite poklopac. Provjerite da se tipka za otpuštanje zaključava na mjestu.

7.2 Odabir i pokretanje programa

Funkcija Auto Off

Radi smanjenja potrošnje energije ova funkcija automatski isključuje uređaj nakon par minuta ako:

- Niste zatvorili vrata za početak rada programa.
- Program pranja završen.

Način rada za postavljanje

Za određene postavke uređaj mora biti u načinu rada za postavljanje.

Uređaj je u načinu rada za postavljanje kada su, nakon pokretanja, uključeni indikator i trajanje programa ECO.

Ako se na upravljačkoj ploči ne prikazuje ovo stanje, pritisnite i istovremeno držite pritisnutima, **Program** i **TimeSaver** dok se ne uključi indikator trajanja programa ECO.

Pokretanje programa bez odgode početka

1. Otvorite slavinu.
2. Za uključivanje uređaja pritisnite tipku za uključivanje/isključivanje. Provjerite je li uređaj u načinu rada za postavljanje.
3. Za postavljanje programa, vrata uređaja ostavite pritisnuta.
4. Postavite program. Pritisnite **Program** dok se ne uključi indikator programa kojeg želite postaviti. Možete postaviti i dostupne opcije.
 - Ako želite postaviti program MyFavourite, pritisnite i držite pritisnutim **Program** sve

dok se ne uključe indikatori koji se odnose na program MyFavourite i opcije.

Na zaslону se prikazuje trajanje programa.

5. Za pokretanje programa zatvorite vrata uređaja.
 - Uključuje se indikator faze pranja.
 - Trajanje programa započinje se smanjivati u koracima od 1 minute.

Pokretanje programa s odgodom početka

1. Postavite program.
 2. Pritišćite **Delay** sve dok se na zaslónu ne prikaže vrijeme odgode koje želite postaviti (od 1 do 24 sata). Uključuje se indikator Delay.
 - Automatski započinje odbrojavanje.
- Kada odbrojavanje završi, program se pokreće.

Otvaranje vrata dok uređaj radi

Ako otvorite vrata, uređaj se zaustavlja. Kada zatvorite vrata, uređaj nastavlja raditi od točke u kojoj je prekinuo rad.

Poništavanje odgode početka tijekom odbrojavanja

Kada poništite odgodu početka, morate ponovno postaviti program i opcije. Istovremeno pritisnite i držite pritisnutima, **Program** i **TimeSaver** dok se ne uključi indikator postavljenog programa ECO.

Otkazivanje programa

Istovremeno pritisnite i držite pritisnutima, **Program i TimeSaver** dok se ne uključi indikator postavljenog programa ECO.



Prije pokretanja novog programa provjerite nalazi li se deterđžent u spremniku za deterđžent.

Po završetku programa

Na zaslonu se prikazuje 0:00.

Svi segmenti trake programa svijetle stalnim svjetlom.

1. Pritisnite tipku za uključivanje/isključivanje ili pričekajte dok funkcija Auto Off automatski ne isključi uređaj.

8. SAVJETI

8.1 Omekšivač vode

Tvrda voda sadrži visoku količinu minerala koji mogu uzrokovati oštećenje uređaja i loše rezultate pranja. Omekšivač vode neutralizira te minerale.

Sol za perilicu posuđa održava omekšivač vode čistim i u dobrim uvjetima. Važno je postaviti pravu razinu omekšivača vode. To osigurava da omekšivač vode koristi ispravnu količinu soli za perilicu posuđa i vode.

8.2 Upotreba soli, sredstva za ispiranje i deterđženta

- Upotrebljavajte samo sol, sredstvo za ispiranje i deterđžent za perlice posuđa. Ostali proizvodi mogu prouzročiti oštećenja na uređaju.
- Sredstvo za ispiranje, tijekom zadnje faze ispiranja, pomaže u sušenju posuđa bez crtica i mrlja.
- Kombinirane tablete za pranje sadrže deterđžent, sredstvo za ispiranje i ostale dodatke. Provjerite jesu li te tablete prikladne za tvrdoću vode u vašem području. Pogledajte upute na pakiranju proizvoda.
- Deterđžent u tabletama ne otapa se do kraja prilikom korištenja kratkih programa. Kako bi se spriječila pojava tragova deterđženta na posuđu preporučujemo upotrebu sredstva za pranje u tabletama samo za duže programe pranje.

2. Zatvorite slavinu.

Važno

- Pustite da se posuđe ohladi prije nego ga izvadite iz uređaja. Vruće posuđe može se lako oštetiti.
- Najprije ispraznite predmete iz donje košare, zatim iz gornje košare.
- Na stranicama i na vratima uređaja može biti vode. Nehrđajući čelik hladi se brže od posuđa.



Nemojte koristiti više od točne količine deterđženta. Pogledajte upute na pakiranju deterđženta.

8.3 Punjenje košara



Pogledajte isporučeni letak s primjerima punjenja košara.

- Uređaj koristite isključivo za pranje predmeta namijenjenih za pranje u perilici.
- U uređaj ne stavljajte predmete od drveta, roga, aluminija, kositra i bakra.
- Nemojte u uređaj stavljati predmete koji mogu apsorbirati vodu (spužve, kućanske krpe).
- Uklonite preostalu hranu s predmeta.
- Za lakše uklanjanje zagorjele hrane, namočite lonce i tave prije nego što ih stavite u uređaj.
- Stavite šuplje predmete (šalice, čaše i lonce) otvorom okrenutim prema dolje.
- Provjerite da se pribor i posuđe međusobno ne preklapa. Žlice pomiješajte s drugim priborom.
- Stakleni predmeti ne smiju se međusobno dodirivati.
- Male predmete položite u košaru za pribor za jelo.
- Lagano posuđe stavite u gornju košaru. Pazite da se ne miče.
- Prije početka programa provjerite mogu li se mlaznice slobodno kretati.

8.4 Prije pokretanja programa

Provjerite sljedeće:

- Filtri su čisti i pravilno postavljeni.
- Mlaznice nisu začepljene.
- Položaj predmeta u košarama je ispravan.
- Program odgovara vrsti i zaprljanosti punjenja.

- Upotrebljava se odgovarajuća količina deterdženta.
- U uređaju ima soli i sredstava za ispiranje za perilice posuđe (osim ako ne upotrebljavate kombinirane tablete s deterdžentom).
- Poklopac spremnika za sol je čvrst.

9. ČIŠĆENJE I ODRŽAVANJE



UPOZORENJE

Prije održavanja, isključite uređaj i izvučite utikač iz utičnice električne struje.



Nečisti filteri i začepljene mlaznice smanjuju rezultate pranja. Redovno ih provjeravajte i ako je potrebno očistite ih.

9.1 Čišćenje filtera

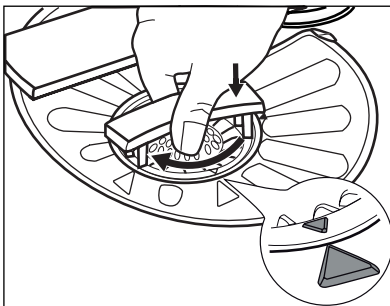
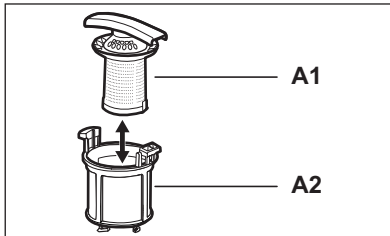
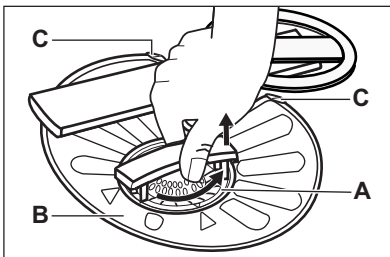

1. Okrenite filter (A) u smjeru suprotnom od smjera kazaljki na satu i skinite ga.
2. Za rastavljanje filtera (A), razdvojite (A1) i (A2).
3. Uklonite filter (B).
4. Operite filtre vodom.
5. Prije vraćanja filtera (B), provjerite da nema ostataka hrane ili prljavštine na rubu sifona ili oko njega.
6. Provjerite je li filter (B) ispravno postavljen ispod 2 vodilice (C).
7. Sastavite filter (A) i vratite na mjesto u filter (B). Okrenite ga u smjeru kazaljki na satu dok se ne zaključa.



Neispravan položaj filtera može uzrokovati slabe rezultate pranja i oštećenje uređaja.

9.2 Čišćenje mlaznica

Ne uklanjajte mlaznice.

Ako se otvori u mlaznicama začepe, uklonite ostatke zaprljanja tankim oštrim predmetom.

9.3 Vanjsko čišćenje

Obrišite uređaj vlažnom mekom krpom.
Koristite samo neutralna sredstva za čišćenje.
Nikada ne koristite abrazivna sredstva, jastučice za ribanje ili otapala.

9.4 Unutrašnje čišćenje

Ako redovito upotrebljavate program kratkog trajanja, može doći do taloženja masnoća i kamenca unutar uređaja.

Kako bi se to spriječilo, preporučujemo da najmanje 2 puta mjesečno pokrenete program s dugim trajanjem.

10. RJEŠAVANJE PROBLEMA

Uređaj se ne pokreće ili se zaustavlja tijekom rada.

Prije nego što kontaktirate servis pogledajte sljedeće informacije kako biste našli rješenje problema.

Kod nekih kvarova zaslon prikazuje šifru alarma:

- **,10** - Uređaj se ne puni vodom.

- **,20** - Uređaj ne izbacuje vodu.
- **,30** - Uključen je uređaj za zaštitu od poplave.



UPOZORENJE

Prije kontrole isključite uređaj.

Problem	Moguće rješenje
Ne možete uključiti uređaj.	Provjerite je li utikač umetnut u utičnicu mrežnog napajanja. Provjerite da u kutiji s osiguračima nema oštećenog osigurača.
Program ne započinje s radom.	Provjerite jesi li vrata uređaja zatvorena. Ako je postavljena odgoda početka, poništite postavku ili pričekajte završetak odbrojavanja.
Uređaj se ne puni vodom.	Provjerite je li slavina otvorena. Provjerite da tlak u dovodu vode nije prenizak. Ovu informaciju potražite kod lokalnog distributera vode. Provjerite da slavina nije začepljena. Provjerite da filter dovodnog crijeva nije začepljen.
Uređaj ne izbacuje vodu.	Provjerite da dovodno crijevo nije savijeno ili prignječeno. Provjerite da sifon nije začepljen. Provjerite da odvodno crijevo nije savijeno ili prignječeno.
Uključen je uređaj za zaštitu od poplave.	Zatvorite slavinu i kontaktirajte servis.

Nakon završetka provjera, uključite uređaj. Program se nastavlja iz točke u kojoj je prekinut. Ako se problem i dalje javlja, kontaktirajte servis.

Ako se na zaslonu prikazu drugi kodovi alarma, kontaktirajte servis.

10.1 Ako rezultati pranja i sušenja nisu zadovoljavajući

Bijele crte i mrlje ili plavičasti slojevi na čašama i posuđu.

- Ispuštena količina sredstva za ispiranje je prevelika. Postavite birač sredstva za ispiranje u niži položaj.
- Količina deterdženta bila je prevelika.

Osušene kapljice vode ostaju na čašama i posuđu

- Ispuštena količina sredstva za ispiranje nije dovoljna. Postavite birač sredstva za ispiranje u viši položaj.
- Uzrok može biti kvaliteta deterdženta.

Posuđe je mokro





- Program nema fazu sušenja ili ima fazu sušenja na niskoj temperaturi.
- Spremnik sredstva za ispiranje je prazan.
- Uzrok može biti kvaliteta sredstva za ispiranje.
- Uzrok može biti kvaliteta kombiniranog deterdženta u tabletama. Isprobajte drugu marku ili aktivirajte spremnik sredstva za ispiranje i koristite sredstvo za ispiranje zajedno s kombiniranim deterdžentom u tabletama.





Ostale moguće uzroke potražite u poglavlju 'SAVJETI I PREPORUKE'.

10.2 Kako uključiti/isključiti spremnik sredstva za ispiranje

Spremnik sredstava za ispiranje uključuje se samo ako je uključena opcija Multitab.

1. Za uključivanje uređaja pritisnite tipku za uključivanje/isključivanje. Provjerite je li uređaj u načinu rada postavljanje, pogledajte 'Odabir i pokretanje programa'.
2. Pritisnite i istovremeno držite pritisnutima **Delay** i **Option** sve dok ne zatrepere indikatori  i  .
3. Pritisnite **TimeSaver**,
 - Isključuju se indikatori  i  .
 - Indikator  nastavlja treperiti.
 - Na zaslonu se prikazuje trenutna postavka.
4. Pritisnite **TimeSaver** za promjenu postavke.
5. Za isključivanje uređaja i potvrdu postavke pritisnite tipku za uključivanje/isključivanje.
6. Podesite ispuštenu količinu sredstva za ispiranje.
7. Napunite spremnik sredstva za ispiranje.

 d	Spremnik sredstva za ispiranje isključen
---	--

 d	Spremnik sredstva za ispiranje uključen
---	---

11. TEHNIČKI PODACI

Dimenzije	Širina × Visina × Dubina (mm)	596 / 818 - 898 / 575
Spajanje na električnu mrežu	Pogledajte natpisnu pločicu.	
	Napon	220-240 V
	Frekvencija	50 Hz
Tlak dovoda vode	Min. / maks. (bar / MPa)	(0.5 / 0.05) / (8 / 0.8)
Dovod vode ¹⁾	Hladna ili topla voda ²⁾	maks. 60 °C
Kapacitet	Broj kompleta posuđa	12

Potrošnja energije	Uključen	0.10 W
	Isključen	0.10 W

1) Crijevo za dovod vode spojite na slavinu s navojem 3/4".

2) Ako topla voda dolazi iz alternativnih izvora energije (npr., solarni paneli, energija vjetra), upotrijebite toplu vodu kako biste smanjili potrošnju energije.

12. BRIGA ZA OKOLIŠ

Reciklirajte materijale sa simbolom .

Ambalažu za recikliranje odložite u prikladne spremnike.

Pomozite u zaštiti okoliša i ljudskog zdravlja, kao i u recikliranju otpada od električnih i

elektroničkih uređaja. Uređaje označene simbolom  ne bacajte zajedno s kućnim otpadom. Proizvod odnesite na lokalno reciklažno mjesto ili kontaktirajte nadležnu službu.

OBSAH

1. BEZPEČNOSTNÍ POKYNY	18
2. POPIS SPOTŘEBIČE	19
3. OVLÁDACÍ PANEĽ	20
4. PROGRAMY	21
5. FUNKCE	22
6. PŘED PRVNÍM POUŽITÍM	24
7. DENNÍ POUŽÍVÁNÍ	26
8. TIPY A RADY	28
9. ČIŠTĚNÍ A ÚDRŽBA	28
10. ODSTRAŇOVÁNÍ ZÁVAD	30
11. TECHNICKÉ INFORMACE	31

MYSLÍME NA VÁS

Děkujeme, že jste si zakoupili spotřebič značky Electrolux. Vybrali jste si produkt, se kterým jsou spjaty desítky let profesionálních zkušeností a inovací. Tento důmyslný a stylový spotřebič byl navržen s ohledem na jeho uživatele. Kdykoliv jej tak používáte, můžete se spolehnout, že pokaždé dosáhnete skvělých výsledků.

Vítá Vás Electrolux.

Navštivte naše stránky ohledně:



Rady ohledně používání, brožury, poradce při potížích, servisních informací:
www.electrolux.com



Registrace vašeho spotřebiče, kterou získáte lepší servis:
www.electrolux.com/productregistration



Nákupu příslušenství, spotřebního materiálu a originálních náhradních dílů pro váš spotřebič:
www.electrolux.com/shop

PÉČE O ZÁKAZNÍKY A SERVIS

Doporučujeme používat originální náhradní díly.

Při kontaktu se servisním střediskem se ujistěte, že máte k dispozici následující údaje.

Tyto informace jsou uvedeny na typovém štítku. Model, výrobní číslo (PNC), sériové číslo.



Upozornění / Důležité bezpečnostní informace.



Všeobecné informace a rady



Upozornění k ochraně životního prostředí

Změny vyhrazeny.

1. BEZPEČNOSTNÍ POKYNY

Tento návod si pečlivě přečtěte ještě před instalací spotřebiče a jeho prvním použitím. Výrobce nezodpovídá za škody a zranění způsobená nesprávnou instalací či chybným používáním. Návod k použití vždy uchovávejte spolu se spotřebičem pro jeho budoucí použití.

1.1 Bezpečnost dětí a postižených osob



UPOZORNĚNÍ

Hrozí nebezpečí udušení, úrazu nebo jiných trvalých následků.

- Nedovolte, aby spotřebič používaly osoby, včetně dětí, se zhoršenými fyzickými a smyslovými schopnostmi, sníženými mentálními funkcemi nebo nedostatkem zkušeností a znalostí. Takové osoby mohou spotřebič používat jen pod dozorem nebo vedením osob odpovědných za jejich bezpečnost.
- Nenechte děti hrát si se spotřebičem.
- Všechny obaly uschovejte z dosahu dětí.
- Všechny prací prostředky uschovejte z dosahu dětí.
- Jsou-li dvířka spotřebiče otevřená, nedovolte dětem a domácím zvířatům, aby se k němu přibližovali.

1.2 Instalace

- Odstraňte veškerý obalový materiál.
- Poškozený spotřebič neinstalujte ani nepoužívejte.
- Neinstalujte nebo nepoužívejte spotřebič tam, kde může teplota klesnout pod 0 °C.
- Řiďte se pokyny k instalaci dodanými spolu s tímto spotřebičem.
- Ujistěte se, že je spotřebič namontován pod nebo vedle bezpečných konstrukcí.

Připojení k elektrické síti



UPOZORNĚNÍ

Hrozí nebezpečí požáru nebo úrazu elektrickým proudem.

- Spotřebič musí být uzemněn.
- Zkontrolujte, zda údaje o napájení na typovém štítku souhlasí s parametry elektrické sítě. Pokud tomu tak není, obraťte se na elektrikáře.

- Vždy používejte správně instalovanou síťovou zásuvku s ochranou proti úrazu elektrickým proudem.
- Nepoužívejte rozbočovací zástrčky ani prodlužovací kabely.
- Dbejte na to, abyste nepoškodili napájecí kabel a síťovou zástrčku. Jestliže potřebujete vyměnit přívodní kabel, musí výměnu provést autorizované servisní středisko.
- Síťovou zástrčku zapojte do síťové zásuvky až na konci instalace spotřebiče. Po instalaci musí zůstat síťová zástrčka nadále dostupná.
- Neodpojujte spotřebič ze zásuvky tahem za kabel. Vždy tahejte za zástrčku.
- Nedotýkejte se napájecího kabelu či síťové zástrčky mokryma rukama.
- Tento spotřebič je v souladu s směnicemi EEC.

Vodovodní přípojka

- Dbejte na to, abyste hadice nepoškodili.
- Před připojením spotřebiče k novým hadicím nebo k hadicím, které nebyly dlouho používány, nechte vodu na několik minut odtéct, dokud nebude čistá.
- Při prvním použití spotřebiče se ujistěte, že nedochází k únikům vody.
- Přívodní hadice s opláštěním je vybavena bezpečnostním ventilem a vnitřním síťovým kabelem.

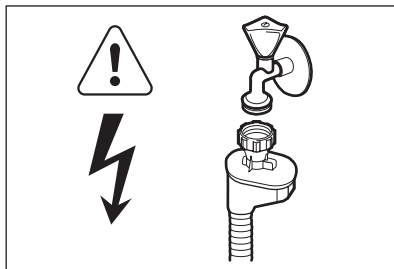

UPOZORNĚNÍ

Nebezpečné napětí.

- Jestliže se přívodní hadice poškodí, okamžitě vytáhněte síťovou zástrčku ze zásuvky. Zkontaktujte servisní středisko, aby vám přívodní hadici vyměnilo.

1.3 Použití spotřebiče

- Tento spotřebič je určen pro použití v domácnosti a pro následující způsoby použití:
 - Kuchyňky pro zaměstnance v obchodech, kancelářích a jiných pracovních prostředích
 - Farmářské domy
 - Pro zákazníky hotelů, motolů a jiných ubytovacích zařízení
 - Penziony a ubytovny.



UPOZORNĚNÍ

Hrozí nebezpečí zranění, popálení, úrazu elektrickým proudem nebo požáru.

- Neměňte technické parametry tohoto spotřebiče.
- Nože a další nástroje s ostrými špičkami vkládejte do košíčku na příbory špičkou dolů nebo vodorovně.
- Nenechávejte dvířka spotřebiče otevřená bez dozoru, aby na ně nikdo nespádl.
- Na otevřená dvířka si nesedejte, ani si na ně nestoupejte.
- Mýcí prostředky pro myčky jsou nebezpečné. Řiďte se bezpečnostními pokyny uvedenými na balení mycího prostředku.

- Nepijte ani si nehrajte s vodou ve spotřebiči.
- Nádobí ze spotřebiče nevyjímejte, dokud se nedokončí program. Na nádobí mohou být zbytky mycího prostředku.
- Pokud během probíhajícího programu otevřete dvířka spotřebiče, může dojít k uvolnění horké páry.
- Do spotřebiče, do jeho blízkosti nebo na spotřebič neumisťujte hořlavé předměty nebo předměty obsahující hořlavé látky.
- K čištění spotřebiče nepoužívejte proud vody nebo páru.

1.4 Likvidace



UPOZORNĚNÍ

Hrozí nebezpečí úrazu či udušení.

- Odpojte spotřebič od elektrické sítě.
- Odřízněte a vyhodte síťový kabel.
- Odstraňte dveřní západku, abyste zabránili uvěznění dětí a domácích zvířat ve spotřebiči.

2. POPIS SPOTŘEBIČE

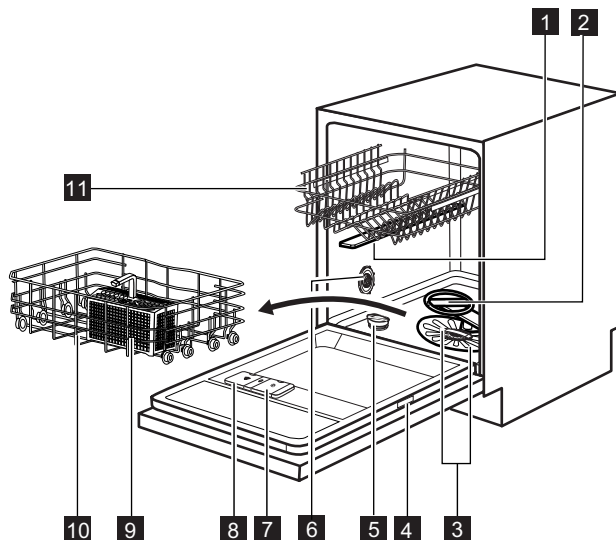

1 Horní ostříkovací rameno

2 Dolní ostříkovací rameno

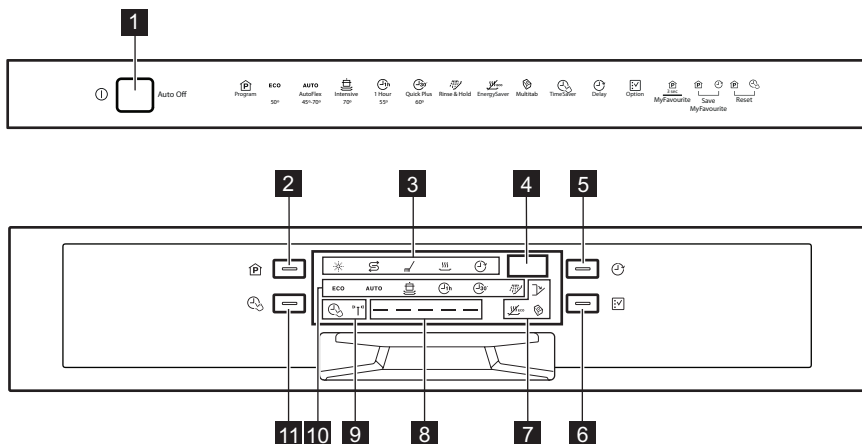

- | | |
|-------------------------------------|-------------------------------------|
| 3 Filtry | 8 Dávkovač mycího prostředku |
| 4 Typový štítek | 9 Košíček na přibory |
| 5 Zásobník na sůl | 10 Dolní koš |
| 6 Otočný volič tvrdosti vody | 11 Horní koš |
| 7 Dávkovač leštidla | |

3. OVLÁDACÍ PANEL



- | | |
|----------------------------------|-------------------------------------|
| 1 Tlačítko Zap/Vyp | 7 Kontrolky |
| 2 Tlačítko Program | 8 Programová lišta |
| 3 Kontrolky | 9 Kontrolky |
| 4 Displej | 10 Kontrolky programů |
| 5 Tlačítko Delay | 11 Tlačítko TimeSaver |
| 6 Tlačítko Option | |



Kontrolky	Popis
	Kontrolka stavu leštidla. Nikdy v průběhu programu nesvíí.
	Kontrolka množství soli. Nikdy v průběhu programu nesvíí.
	Kontrolka mycí fáze. Rozsvítí se, když probíhá mycí nebo oplachovací fáze.
	Kontrolka sušící fáze. Rozsvítí se během fáze sušení.
	Kontrolka Delay.
	Kontrolka dvířek. Rozsvítí se, když jsou dvířka spotřebiče otevřená nebo nejsou správně zavřená.
	Kontrolka Multitab.

Kontrolky	Popis
	Kontrolka EnergySaver.
"T"	Kontrolka snímače zakalení. Rozsvítí se, když funguje snímač u programu AUTO. Když snímač pracuje, svítí pouze příslušná kontrolka. Všechny ostatní kontrolky, displej a programová lišta zhasnou. Opět se rozsvítí, když zhasne kontrolka snímače zakalení.
	Kontrolka TimeSaver.



3.1 Programová lišta

Programová lišta zobrazuje informace, které se týkají programu a funkce TimeSaver.

Spuštění a průběh programu



	Když se spustí program, dva boční segmenty programové lišty blikají.
	Jak program probíhá, střední segmenty se rozsvěčují, zatímco dva boční segmenty dále blikají.
	Když je program dokončen, všechny segmenty se rozsvítí.

Programová lišta a funkce TimeSaver

	Když nastavíte program, se kterým lze použít funkci TimeSaver, všechny segmenty programové lišty se rozsvítí.
	Když nastavíte funkci TimeSaver, zůstane svítit pouze střední segment.





4. PROGRAMY

Program	Stupeň znečištění Druh náplně	Fáze programu	Funkce
ECO ¹⁾	Normálně zašpiněné Nádobí a přístroje	Předmytí Mytí 50 °C Oplachy Sušení	TimeSaver EnergySaver
AUTO ²⁾	Vše Nádobí, přístroje, hrnce a pánve	Předmytí Mytí 45 °C až 70 °C Oplachy Sušení	EnergySaver
 ³⁾	Velmi zašpiněné Nádobí, přístroje, hrnce a pánve	Předmytí Mytí 70 °C Oplachy Sušení	TimeSaver EnergySaver

Program	Stupeň znečištění Druh náplně	Fáze programu	Funkce
	Normálně zašpiněné Nádobí a příbory	Mytí 55 °C Oplachy	
	Čerstvě zašpiněné Nádobí a příbory	Mytí 60 °C Oplach	
	Vše	Předmytí	

- 1) Tento program nabízí nejušpornější spotřebu vody a energie při mytí normálně zašpiněného nádobí a příborů. (Jedná se o standardní program pro zkušební.)
- 2) Spotřebič zjistí stupeň znečištění a množství nádobí v koších. Automaticky pak nastaví teplotu a množství vody, spotřebu energie a délku programu.
- 3) Tento program zahrnuje oplachovací fázi při vysoké teplotě, která zajišťuje lepší hygienické výsledky. Během oplachovací fáze zůstane teplota na hodnotě 70 °C po dobu nejméně 10 minut.
- 4) U tohoto programu můžete umýt čerstvě zašpiněné nádobí. Tento program nabízí dobré výsledky mytí při krátké délce programu.
- 5) Pomocí tohoto programu nádobí rychle opláchnete. Zabráníte tak přilepení zbytků jídla na nádobí a nepříjemnému zápachu vycházejícímu ze spotřebiče.
Pro tento program nepoužívejte mycí prostředek.

Hodnoty spotřeby

Program ¹⁾	Délka (min)	Energetické (kWh)	Voda (l)
ECO	195	0.92	10.2
AUTO	40 - 150	0.6 - 1.4	7 - 14
	150 - 160	1.4 - 1.6	13 - 14
	55 - 65	1.0 - 1.2	10 - 11
	30	0.8	9
	14	0.1	4

- 1) Hodnoty se mohou měnit v závislosti na tlaku a teplotě vody, na kolísání v dodávce proudu, na zvolených funkcích a na množství nádobí.

Informace pro zkušební

Pro všechny potřebné informace ohledně testu výkonnosti zašlete e-mail na:

info.test@dishwasher-production.com

Poznamenejte si výrobní číslo (PNC) uvedené na typovém štítku.

5. FUNKCE



Jakékoliv funkce zapněte či vypněte ještě před spuštěním programu. Funkce nelze zapnout nebo vypnout v průběhu programu.



Pokud je nastavena jedna nebo více funkcí, před spuštěním programu se ujistěte, že příslušné kontroly svítí.

5.1 TimeSaver

Tato funkce zvyšuje tlak a teplotu vody. Mycí a sušící fáze jsou kratší. Celková délka programu se sníží o přibližně 50 %. Výsledky mytí jsou stejné jako u normální délky programu. Výsledky sušení se mohou snížit.

Jak zapnout funkci TimeSaver

1. Stiskněte **TimeSaver**. Příslušná kontrolka a programová lišta se rozsvítí. Na displeji můžete vidět aktualizaci délky programu.
 - Pokud tuto funkci nelze s daným programem použít, příslušná kontrolka třikrát rychle zabliká a poté zhasne. Programová lišta se nerozsvítí.

5.2 Multitab

Tuto funkci zapněte, pouze když používáte kombinované mycí tablety. Tato funkce vypne dávkování soli a leštidla. Příslušné kontrolky zůstanou zhasnuté. Délka programu se může zvýšit.

Jak zapnout funkci Multitab

1. Stiskněte **Option**, dokud se nerozsvítí kontrolka Multitab.

Chcete-li použít kombinované mycí tablety před tím, než začnete odděleně používat mycí prostředek, sůl a leštidlo, postupujte následovně:

1. Nastavte změkčovač vody na nejvyšší stupeň.
2. Ujistěte se, že je zásobník na sůl a dávkovač leštidla plný.
3. Spustěte nejkratší program s oplachovací fází bez mycího prostředku a bez nádobí.
4. Nastavte změkčovač vody podle tvrdosti vody ve vaší oblasti.
5. Seřídte dávkování leštidla.

5.3 EnergySaver

Tato funkce snižuje teplotu v poslední oplachovací fázi. Použití této funkce snižuje spotřebu energie (až o 25 %) a délku programu. Nádobí může být na konci programu ještě vlhké.

Jak zapnout funkci EnergySaver

1. Stiskněte **Option**, dokud se nerozsvítí kontrolka EnergySaver. Na displeji můžete vidět aktualizaci délky programu.

- Pokud tuto funkci nelze použít s daným programem, příslušná kontrolka se nerozsvítí.

5.4 MyFavourite

Pomocí této funkce můžete nastavit a uložit do paměti váš často používaný program.



Do paměti lze uložit pouze jeden program. Nové nastavení zruší nastavení předchozí.

Jak uložit program do paměti

1. Nastavte program, který chcete uložit do paměti. S programem lze také navolit užitečné funkce. Funkci Delay nelze uložit do paměti.
2. Současně stiskněte a podržte **Program** a **Delay**, dokud nezačne rychle blikat programová lišta.







Jak nastavit program MyFavourite

1. Stiskněte a podržte **Program**, dokud se nerozsvítí kontrolka programu a funkci týkající se nastavení MyFavourite.
 - Na displeji se zobrazí délka programu.

5.5 Zvuková signalizace

V případě poruchy spotřebiče zazní zvukové signály. Tyto zvukové signály nelze vypnout. Další zvuková signalizace se také spustí po dokončení programu. Zvuková signalizace je ve výchozím nastavení vypnutá, ale je možné ji zapnout.

Jak zapnout zvukovou signalizaci na konci programu

1. Stisknutím tlačítka Zap/Vyp zapněte spotřebič. Ujistěte se, že je spotřebič v režimu nastavení, viz „Nastavení a spuštění programu“.
2. Současně stiskněte a podržte **Delay** a **Option**, dokud nezačne blikat kontrolky  a ,  a .
3. Stiskněte **Delay**.
 - Kontrolky  a  zhasnou.
 - Kontrolka  dále bliká.
 - Na displeji se zobrazí aktuální nastavení.

1b Zvuková signalizace zapnuta

0b Zvuková signalizace vypnuta

4. Stisknutím **Delay** změňte nastavení.

5. Stisknutím tlačítka Zap/Vyp spotřebič vypnete a potvrdíte nastavení.

6. PŘED PRVNÍM POUŽITÍM

1. Ujistěte se, zda nastavený stupeň změkčovače vody odpovídá tvrdosti vody ve vaší oblasti. Pokud ne, nastavte změkčovač vody. Přesný stupeň tvrdosti vody ve vaší oblasti zjistíte u místního vodárenského podniku.
2. Naplňte zásobník na sůl.
3. Naplňte dávkovač leštidla.
4. Otevřete vodovodní kohoutek.
5. Během provozu mohou ve spotřebiči zůstat zbytky. Odstraníte je spuštěním libovolného programu. Nepoužívejte mycí prostředek a nevkládejte nic do košů.

6.1 Seřízení změkčovače vody

Tvrdost vody				Změkčovač vody nastavení	
Německé stupně (°dH)	Francouzské stupně (°fH)	mmol/l	Clarkovy stupně	Ruční	Elektronické
47 - 50	84 - 90	8,4 - 9,0	58 - 63	2 1)	10
43 - 46	76 - 83	7,6 - 8,3	53 - 57	2 1)	9
37 - 42	65 - 75	6,5 - 7,5	46 - 52	2 1)	8
29 - 36	51 - 64	5,1 - 6,4	36 - 45	2 1)	7
23 - 28	40 - 50	4,0 - 5,0	28 - 35	2 1)	6
19 - 22	33 - 39	3,3 - 3,9	23 - 27	2 1)	5 1)
15 - 18	26 - 32	2,6 - 3,2	18 - 22	1	4
11 - 14	19 - 25	1,9 - 2,5	13 - 17	1	3
4 - 10	7 - 18	0,7 - 1,8	5 - 12	1	2
< 4	< 7	< 0,7	< 5	1 2)	1 2)

1) Výchozí nastavená poloha.

2) Při tomto stupni sůl nepoužívejte.





Změkčovač vody musíte nastavit ručně a elektronicky.

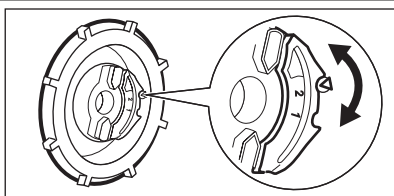

Ruční nastavení



Otočte voličem tvrdosti vody do polohy 1 nebo 2.

Elektronické nastavení

1. Stisknutím tlačítka Zap/Vyp zapnete spotřebič. Ujistěte se, že je spotřebič v režimu nastavení, viz „Nastavení a spuštění programu“.
2. Současně stiskněte a podržte **Delay** a **Option**, dokud nezačnou blikat kontrolky , .
3. Stiskněte **Program**.

- Kontrolky  a  zhasnou.
 - Kontrolka  dále bliká.
 - Na displeji se zobrazí aktuální nastavení změkčovače vody, např. **S L** = stupeň 5.
4. Opětovným stisknutím **Program** změníte nastavení.
 5. Stisknutím tlačítka Zap/Vyp spotřebič vypnete a potvrdíte nastavení.

6.2 Plnění zásobníku na sůl

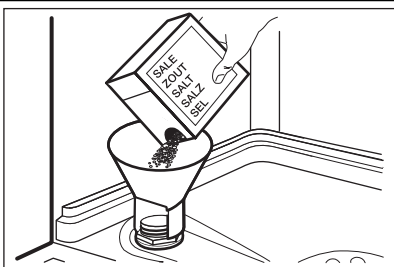

1. Otočením víčka směrem doleva otevřete zásobník na sůl.
2. Do zásobníku na sůl nalijte 1 l vody (pouze při prvním plnění).
3. Naplňte zásobník na sůl solí do myčky.
4. Odstraňte sůl, která se vysypala okolo zásobníku na sůl.
5. Otočením víčka směrem doprava zásobník na sůl zavřete.

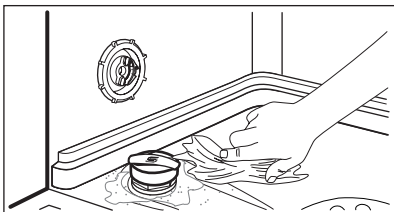

POZOR

Při plnění může ze zásobníku na sůl unikat voda nebo sůl. Nebezpečí koroze. Po naplnění zásobníku na sůl jí zabráníte spuštěním programu.

6.3 Plnění dávkovače leštidla

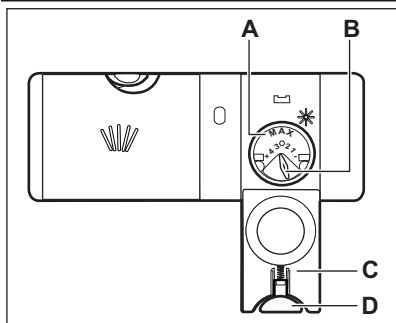

1. Stiskněte uvolňovací tlačítko (D) a otevřete víčko (C).
2. Naplňte dávkovač leštidla (A), maximálně však po značku „MAX“.
3. Rozlité leštidlo setřete savým hadříkem, aby se netvořilo přílišné množství pěny.
4. Zavřete víko. Ujistěte se, že se uvolňovací tlačítko zaklapne zpět.



Voličem můžete nastavit dávkované množství (B) jeho otočením do polohy 1 (nejmenší množství) až 4 (největší množství).

7. DENNÍ POUŽÍVÁNÍ

1. Otevřete vodovodní kohoutek.
2. Stisknutím tlačítka Zap/Vyp zapnete spotřebič. Ujistěte se, že je spotřebič v režimu nastavení, viz „Nastavení a spuštění programu“.
 - Pokud kontrolka stavu soli svítí, doplňte zásobník na sůl.
 - Pokud kontrolka stavu leštidla svítí, doplňte dávkovač leštidla.
3. Naplňte koše.
4. Přidejte mycí prostředek.
 - Pokud používáte kombinované mycí tablety, zapněte funkci Multitab.
5. Nastavte a spusťte správný program pro daný druh náplně a stupeň znečištění.

7.1 Použití mycího prostředku

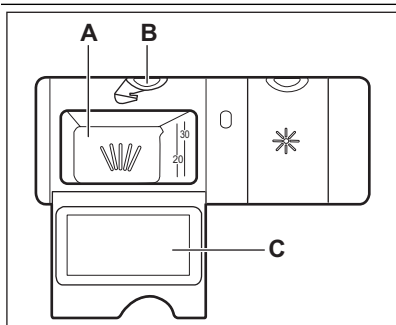

1. Stiskněte uvolňovací tlačítko (B) a otevřete víčko (C).
2. Mycím prostředkem naplňte komoru (A).
3. Pokud má program fázi předmytí, naneste na vnitřní stranu dvířek spotřebiče trochu mycího prostředku.
4. Pokud používáte mycí tablety, vložte tabletu do komory (A).
5. Zavřete víko. Ujistěte se, že se uvolňovací tlačítko zaklapne zpět.

7.2 Nastavení a spuštění programu

- Nezavřeli jste dvířka pro spuštění programu.
- Dokončí se program.

Funkce Auto Off

Tato funkce ke snížení spotřeby energie automaticky vypne spotřebič po několika minutách, když:

Režim nastavení

U některých nastavení je nutné, aby byl spotřebič v režimu nastavení.

Spotřebič se nachází v režimu nastavení, když se po jeho zapnutí rozsvítí kontrolka a zobrazí délka programu ECO.

Pokud se na ovládacím panelu nezobrazí tento stav, současně stiskněte a podržte **Program** a **TimeSaver**, dokud se nerozsvítí kontrolka a délka programu ECO.

Spuštění programu bez odloženého startu

1. Otevřete vodovodní kohoutek.
2. Stisknutím tlačítka Zap/Vyp zapnete spotřebič. Zkontrolujte, zda je spotřebič v režimu nastavení.
3. Abyste nastavili program, ponechte dvířka spotřebiče otevřená.
4. Nastavte program. Několikrát stiskněte tlačítko **Program**, dokud se nerozsvítí kontrolka vámi požadovaného programu. Také lze nastavit použitelné funkce.
 - Pokud chcete nastavit program MyFavourite, stiskněte a podržte **Program**, dokud se nerozsvítí kontrolky týkající se programu a funkcí MyFavourite.

Na displeji se zobrazí délka programu.
5. Program spustíte zavřením dvířek spotřebiče.
 - Rozsvítí se kontrolka mycí fáze.
 - Délka programu se začne snižovat v krocích po jedné minutě.

Spuštění programu s odloženým startem

1. Nastavte program.
2. Opakovaně stiskněte **Delay**, dokud se na displeji nezobrazí čas odloženého startu, který chcete nastavit (1–24 hodin). Rozsvítí se kontrolka Delay.
 - Odpočet se spustí automaticky.

Po dokončení odpočtu se spustí nastavený program.

Otevření dvířek za chodu spotřebiče

Otevřením dvířek zastavíte chod spotřebiče. Když dvířka opět zavřete, bude spotřebič pokračovat od okamžiku přerušení.

Zrušení odloženého startu během jeho odpočítávání

Když zrušíte odložený start, musíte opět nastavit program a jeho funkce.

Současně stiskněte a podržte **Program** a **TimeSaver**, dokud se nerozsvítí kontrolka a délka programu ECO.

Zrušení programu

Současně stiskněte a podržte **Program** a **TimeSaver**, dokud se nerozsvítí kontrolka a délka programu ECO.



Před spuštěním nového programu zkontrolujte, zda je v dávkovači mycí prostředek.

Na konci programu

Na displeji se zobrazí 0:00.

Všechny segmenty programové lišty svítí.

1. Stiskněte tlačítko Zap/Vyp nebo vyčkejte, až funkce Auto Off automaticky vypne spotřebič.
2. Zavřete vodovodní kohoutek.

Důležité upozornění

- Nádobí před vyjmutím ze spotřebiče nechte vychladnout. Horké nádobí se snadněji poškodí.
- Nejprve vyjměte nádobí z dolního koše, a potom z koše horního.
- Na stěnách a dvířkách spotřebiče může být voda. Nerezový povrch chladne rychleji než nádobí.

8. TIPY A RADY

8.1 Změkčovač vody

Tvrdá voda obsahuje velké množství minerálů, které mohou způsobit poškození spotřebiče a špatné výsledky mytí. Změkčovač vody tyto minerály neutralizuje.

Sůl do myčky udržuje změkčovač vody čistý a v dobrém stavu. Je důležité nastavit správný stupeň změkčovače vody. Zajistíte tak, že změkčovač vody bude používat správné množství soli do myčky a vody.

8.2 Použití soli, leštidla a mycího prostředku

- Používejte pouze sůl, leštidlo a mycí prostředek určený pro myčky nádobí. Jiné výrobky by mohly spotřebič poškodit.
- Leštidlo během poslední oplachovací fáze umožňuje usušení nádobí bez šmouh a skvrn.
- Kombinované tablety obsahují mycí prostředek, leštidlo a další přísady. Ujistěte, že jsou tyto tablety vhodné pro tvrdost vody ve vaší oblasti. Řiďte se pokyny na balení výrobků.
- Mycí tablety se u krátkých programů zcela nerozpustí. Abyste zabránili usazování zbytků mycího prostředku na nádobí, doporučujeme používat tablety s dlouhými programy.



Nepoužívejte větší množství mycího prostředku, než je správné. Řiďte se pokyny na balení mycího prostředku.

8.3 Plnění košů



Viz příložený leták s příklady plnění košů.

- Spotřebič používejte pouze k mytí nádobí, které je bezpečné mýt v myčce.

- Do spotřebiče nevkládejte předměty vyrobené ze dřeva, rohoviny, hliníku mědi nebo cínu.
- Nevkládejte do spotřebiče předměty, které sají vodu (houby, hadry).
- Z nádobí odstraňte zbytky jídla.
- Připálené zbytky jídel snadno odstraníte, když hrnce a pánve necháte před vložením do spotřebiče odmočit ve vodě.
- Duté nádobí (např. šálky, sklenice, hrnce) pokládejte dnem vzhůru.
- Dbejte na to, aby se nádobí nebo příbory nelepily k sobě. Lžice smíchejte s ostatními příbory.
- Přesvědčte se, že se sklenice vzájemně nedotýkají.
- Malé kusy nádobí vložte do košíčku na příbory.
- Lehké kusy nádobí vložte do horního koše. Zajistěte, aby se jednotlivé kusy nádobí nehybaly.
- Před spuštěním programu zkontrolujte, zda se ostříkovací ramena mohou volně otáčet.

8.4 Před spuštěním programu

Zkontrolujte, zda:

- Filtry jsou čisté a správně nainstalované.
- Ostříkovací ramena nejsou zanesená.
- Rozmístění nádobí v koších je správné.
- Program je vhodný pro daný druh náplně a stupeň znečištění.
- Používá se správné množství mycího prostředku.
- Je doplněna sůl do myčky a leštidlo (pokud nepoužíváte kombinované mycí tablety).
- Víčko zásobníku na sůl je dotažené.

9. ČIŠTĚNÍ A ÚDRŽBA



UPOZORNĚNÍ

Před čištěním nebo údržbou spotřebič vždy vypněte a vytáhněte síťovou zástrčku ze zásuvky.



Zanesené filtry a ucpaná ostříkovací ramena snižují výsledky mytí. Pravidelně je kontrolujte a v případě potřeby je vyčistěte.

9.1 Čištění filtrů

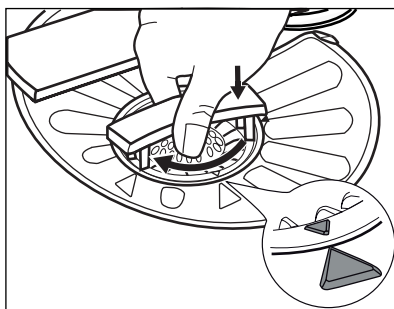
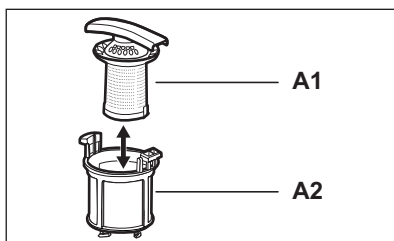
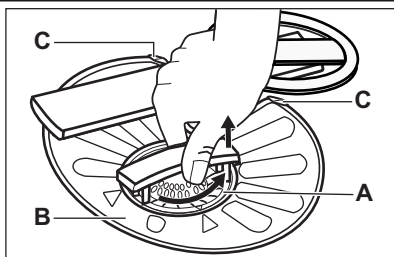

1. Otočte filtrem (A) proti směru hodinových ručiček a vyndejte jej.
2. Filtř (A) rozmontujete oddělením částí (A1) a (A2).
3. Vyměňte filtr (B).
4. Filtry vyčistěte vodou.
5. Než vložíte filtr (B) zpět, zkontrolujte, zda ve sběrné jímnice nebo kolem ní nejsou žádné zbytky jídel a nečistot.
6. Filtř (B) musí být správně umístěn pod dvěma úchytkami (C).
7. Sestavte filtř (A) vložte jej zpět na jeho místo ve filtru (B). Otočte jím po směru hodinových ručiček, dokud se nezajistí.



Nesprávné umístění filtrů může mít z následků špatné výsledky mytí a poškození spotřebiče.

9.2 Čištění ostřikovacích ramen

Ostřikovací ramena nevyjímejte. Jestliže se otvory v ostřikovacích ramenech zanesou nečistotami, odstraňte je úzkým špičatým předmětem.

9.3 Čištění vnějších ploch

Vyčistěte spotřebič vlhkým měkkým hadrem. Používejte pouze neutrální mycí prostředky. Nepoužívejte prostředky s drsnými částicemi, drátěnky nebo rozpouštědla.

9.4 Čištění vnitřního prostoru

Pokud pravidelně používáte krátké programy, může uvnitř spotřebiče dojít k usazování mastnoty a vodního kamene.

Aby k tomu nedocházelo, doporučujeme nejméně dvakrát měsíčně spustit dlouhý program.

10. ODSTRAŇOVÁNÍ ZÁVAD

Spotřebič nezačne pracovat nebo se během provozu zastavuje.

Před kontaktováním servisního střediska se pokuste závadu odstranit sami pomocí níže uvedených informací.

U některých poruch se na displeji zobrazí výstražný kód:

- **,10** - Spotřebič se neplní vodou.
- **,20** - Spotřebič nevypouští vodu.
- **,30** - Je aktivován systém proti vyplavení.



UPOZORNĚNÍ

Před kontrolou spotřebič vypněte.

Problém	Možné řešení
Nelze zapnout spotřebič.	Ujistěte se, že je zástrčka zapojená do síťové zásuvky. Ujistěte se, že není poškozená domovní pojistka či jistič.
Nespustil se program.	Přesvědčte se, že jsou dvířka spotřebiče zavřená. Pokud je nastavený odložený start, zrušte jej nebo vyčkejte do konce odpočtu.
Spotřebič se neplní vodou.	Zkontrolujte, zda je vodovodní kohoutek otevřený. Ujistěte se, že není příliš malý tlak na přívodu vody. Ohledně těchto informací se obraťte na místní vodárenský podnik. Ujistěte se, že není zanesený vodovodní kohoutek. Ujistěte se, že není zanesený filtr v přívodní hadici.
Spotřebič nevypouští vodu.	Ujistěte se, že přívodní hadice není přehnutá či přiskřípnutá. Ujistěte se, že není zanesený sifon. Ujistěte se, že vypouštěcí hadice není přehnutá či přiskřípnutá.
Je aktivován bezpečnostní systém proti vyplavení.	Zavřete vodovodní kohoutek a obraťte se na servisní středisko.

Po kontrole spotřebič zapněte. Program bude pokračovat od okamžiku, ve kterém byl přerušen. Pokud se problém objeví znovu, obraťte se na servisní středisko.

Pokud se na displeji zobrazí jiný výstražný kód, obraťte se na servisní středisko.

10.1 Pokud nejsou výsledky mytí a sušení uspokojivé

Na nádobí a skle jsou bílé šmouhy nebo modravý potah

- Uvolňuje se příliš velké množství leštidla. Otočte voličem leštidla do nižší polohy.
- Nadměrné množství mycího prostředku.

Skvny a suché vodní kapky na skle a na nádobí

- Uvolňuje se příliš malé množství leštidla. Otočte voličem leštidla do vyšší polohy.
- Příčinou může být kvalita mycího prostředku.

Nádobí je vlhké





- Program neobsahuje sušící fázi nebo sušící fáze používá příliš nízkou teplotu.
- Dávkovač leštidla je prázdný.
- Příčinou může být kvalita leštidla.
- Příčinou může být kvalita kombinovaných mycích tablet. Zkuste jinou značku nebo zapněte dávkovač leštidla a použijte leštidlo spolu s kombinovanými mycími tabletami.





Další možné příčiny naleznete v části „TIPY A RADY“.

10.2 Jak zapnout dávkovač leštidla

K zapnutí dávkovače leštidla může dojít pouze se zapnutou funkcí Multitab.

1. Stisknutím tlačítka Zap/Vyp zapnete spotřebič. Ujistěte se, že je spotřebič v režimu nastavení, viz „Nastavení a spuštění programu“.
2. Současně stiskněte a podržte **Delay** a **Option**, dokud nezačnou blikat kontrolky ,  a .
3. Stiskněte **TimeSaver**.
 - Kontrolky  a  zhasnou.

- Kontrolka  dále bliká.
- Na displeji se zobrazí aktuální nastavení.

	Dávkovač leštidla vypnutý
---	---------------------------

	Dávkovač leštidla zapnutý
---	---------------------------

4. Stisknutím **TimeSaver** změňte nastavení.
5. Stisknutím tlačítka Zap/Vyp spotřebič vypnete a potvrdíte nastavení.
6. Seřídte dávkování leštidla.
7. Naplňte dávkovač leštidla.

11. TECHNICKÉ INFORMACE

Rozměry	Šířka / Výška / Hloubka (mm)	596 / 818 - 898 / 575
Připojení k elektrické síti	Viz typový štítek.	
	Napětí	220-240 V
	Frekvence	50 Hz
Tlak přívodu vody	Min. / max. (bar / MPa)	(0,5 / 0,05) / (8 / 0,8)
Přívod vody ¹⁾	Studená nebo teplá voda ²⁾	max. 60 °C
Kapacita	Jídelní soupravy	12
Příkon	Režim zapnuto	0.10 W
	Režim vypnuto	0.10 W

¹⁾ Přívodní hadici připojte ke kohoutku se závitem 3/4".

²⁾ Pokud odebíráte horkou vodu z alternativních zdrojů (např. solární panely, větrná energie), použijte tuto horkou vodu ke snížení spotřeby energie.

12. POZNÁMKY K OCHRANĚ ŽIVOTNÍHO PROSTŘEDÍ

Recyklujte materiály označené symbolem .

Obaly vyhoďte do příslušných odpadních kontejnerů k recyklaci.

Pomáhejte chránit životní prostředí a lidské zdraví a recyklovat elektrické a elektronické

spotřebiče určené k likvidaci. Spotřebiče označené příslušným symbolem  nelikvidujte spolu s domovním odpadem. Spotřebič odevzdejte v místním sběrném dvoře nebo kontaktujte místní úřad.

SPIS TREŚCI

1. WSKAZÓWKI DOTYCZĄCE BEZPIECZEŃSTWA	33
2. OPIS URZĄDZENIA	35
3. PANEL STEROWANIA	36
4. PROGRAMY	37
5. OPCJE	39
6. PRZED PIERWSZYM UŻYCIEM	40
7. CODZIENNA EKSPLOATACJA	42
8. WSKAZÓWKI I PORADY	44
9. KONSERWACJA I CZYSZCZENIE	45
10. ROZWIĄZYWANIE PROBLEMÓW	46
11. DANE TECHNICZNE	48

Z MYŚLĄ O TOBIE

Dziękujemy za zakup urządzenia Electrolux. Jest ono owocem dziesięcioleci doświadczeń i innowacji. To pomysłowe i stylowe urządzenie zaprojektowano z myślą o Tobie. Użytkując je masz zawsze pewność uzyskania wspaniałych efektów.

Witamy w świecie marki Electrolux!

Odwiedź naszą witrynę internetową, aby uzyskać:



Wskazówki dotyczące użytkowania, broszury, pomoc w rozwiązywaniu problemów oraz informacje dotyczące serwisu:
www.electrolux.com



Zarejestruj swój produkt, aby uprościć jego obsługę serwisową:
www.electrolux.com/productregistration



Kupuj akcesoria, materiały eksploatacyjne i oryginalne części zamienne do swojego urządzenia:
www.electrolux.com/shop

OBSŁUGA KLIENTA

Zalecamy stosowanie oryginalnych części zamiennych.

Kontaktując się z serwisem, należy przygotować poniższe dane.

Informacje można znaleźć na tabliczce znamionowej. Model, numer produktu, numer seryjny.



Ostrzeżenie/przestroga – informacje dotyczące bezpieczeństwa.



Informacje i wskazówki ogólne



Informacje dot. ochrony środowiska

Producent zastrzega sobie możliwość wprowadzenia zmian bez wcześniejszego powiadomienia.



WSKAZÓWKI DOTYCZĄCE BEZPIECZEŃSTWA

Przed instalacją i rozpoczęciem eksploatacji urządzenia należy dokładnie przeczytać dołączoną instrukcję obsługi. Producent nie odpowiada za uszkodzenia i obrażenia ciała spowodowane nieprawidłową instalacją i eksploatacją. Należy zachować instrukcję wraz z urządzeniem do wykorzystania w przyszłości.

1.1 Bezpieczeństwo dzieci i osób o ograniczonych zdolnościach ruchowych, sensorycznych lub umysłowych



OSTRZEŻENIE!

Występuje zagrożenie uduszeniem lub odniesieniem obrażeń mogących skutkować trwałym kalectwem.

- Nie wolno pozwalać obsługiwać tego urządzenia osobom, w tym również dzieciom, o ograniczonych zdolnościach ruchowych, sensorycznych lub umysłowych bądź osobom bez odpowiedniego doświadczenia lub wiedzy. Osoby te mogą obsługiwać urządzenie wyłącznie pod nadzorem lub po odpowiednim poinstruowaniu przez osobę odpowiedzialną za ich bezpieczeństwo.
- Nie należy pozwalać, aby dzieci bawiły się urządzeniem.
- Wszystkie opakowania należy przechowywać poza zasięgiem dzieci.
- Wszystkie detergenty należy przechowywać poza zasięgiem dzieci.
- Dzieci i zwierzęta domowe nie powinny znajdować się w pobliżu urządzenia, gdy jego drzwi są otwarte.

1.2 Instalacja

- Usunąć wszystkie elementy opakowania.
- Nie instalować ani nie używać uszkodzonego urządzenia.
- Nie instalować ani nie używać urządzenia w miejscach, w których temperatura spada poniżej 0°C.
- Postępować zgodnie z instrukcją instalacji dostarczoną wraz z urządzeniem.
- Należy zadbać o to, by struktury znajdujące się nad urządzeniem i w jego pobliżu spełniały odpowiednie wymogi bezpieczeństwa.

Podłączenie do sieci elektrycznej



OSTRZEŻENIE!

Występuje zagrożenie pożarem i porażeniem prądem elektrycznym.

- Urządzenie musi być uziemione.
- Należy upewnić się, że informacje o podłączeniu elektrycznym podane na tabliczce znamionowej są zgodne z parametrami instalacji zasilającej. W przeciwnym razie należy skontaktować się z elektrykiem.
- Należy zawsze używać prawidłowo zamontowanych gniazd sieciowych z uziemieniem.
- Nie stosować rozgałęźników ani przedłużaczy.
- Należy zwrócić uwagę, aby nie uszkodzić wtyczki ani przewodu zasilającego. Wymianę uszkodzonego przewodu zasilającego należy zlecić przedstawicielowi serwisu lub wykwalifikowanemu elektrykowi.
- Podłączyć wtyczkę do gniazda elektrycznego dopiero po zakończeniu instalacji. Należy zadbać o to, aby po zakończeniu instalacji urządzenia wtyczka przewodu zasilającego była łatwo dostępna.
- Odłączając urządzenie nie ciągnąć za przewód zasilający. Należy zawsze ciągnąć za wtyczkę sieciową.
- Nie dotykać przewodu zasilającego ani wtyczki mokrymi rękoma.
- Urządzenie spełnia wymogi dyrektyw EWG.

Podłączenie do sieci wodociągowej

- Należy zwrócić uwagę, aby nie uszkodzić węży wodnych.
- Przed podłączeniem urządzenia do nowych rur lub do rur, których nie używano przez dłuższy czas, należy zapewnić przepływ wody i odczekać, aż będzie ona czysta.
- Przy pierwszym uruchomieniu urządzenia należy sprawdzić, czy nie ma wycieków.
- Wąż dopływowy wyposażono w zawór bezpieczeństwa i ścianki z wewnętrznym przewodem zasilającym.

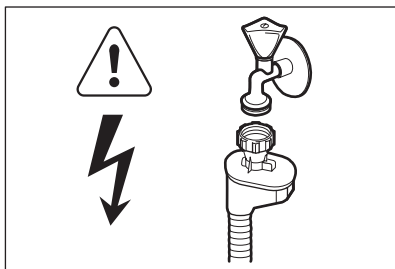
**OSTRZEŻENIE!**

Niebezpieczne napięcie.

- W razie uszkodzenia węża dopływowego należy natychmiast wyjąć wtyczkę z gniazda elektrycznego. Należy skontaktować się z punktem serwisowym w celu wymiany węża dopływowego.

1.3 Przeznaczenie

- To urządzenie jest przeznaczone do użytku w gospodarstwie domowym oraz do podobnych zastosowań, np.:
 - Kuchnie w obiektach sklepowych, biurowych oraz innych placówkach pracownicznych
 - Gospodarstwa rolne
 - Klienci hoteli, moteli i innych obiektów mieszkalnych
 - Obiekty noclegowe.

**OSTRZEŻENIE!**

Niebezpieczeństwo odniesienia obrażeń ciała, oparzenia, porażenia prądem lub pożaru.

- Nie zmieniać parametrów technicznych urządzenia.

- Noże oraz inne ostre sztućce należy wkładać do kosza na sztućce ostrzami skierowanymi w dół lub poziomo.
- Nie pozostawiać otwartych drzwi urządzenia bez nadzoru, aby nie dopuścić do potknięcia się o drzwi.
- Nie siadać ani nie stawać na otwartych drzwiach urządzenia.
- Detergenty do zmywarki są niebezpieczne. Należy przestrzegać instrukcji bezpieczeństwa podanych na opakowaniu detergentu.
- Nie pić wody z urządzenia ani nie bawić się nią.
- Nie wyjmować naczyń z urządzenia przed zakończeniem programu. Na naczyniach może znajdować się detergent.
- Po otwarciu drzwi w czasie pracy urządzenia może dojść do uwolnienia gorącej pary.
- Nie umieszczać w urządzeniu, na nim ani w jego pobliżu łatwopalnych substancji ani przedmiotów nasączonych łatwopalnymi substancjami.
- Do czyszczenia urządzenia nie wolno używać wody pod ciśnieniem ani pary wodnej.

1.4 Utylizacja**OSTRZEŻENIE!**

Występuje zagrożenie odniesieniem obrażeń lub uduszeniem.

- Odłączyć urządzenie od źródła zasilania.
- Odciąć przewód zasilający i wyrzucić go.
- Wymontować zatrzask drzwi, aby uniemożliwić zamknięcie się dziecka lub zwierzęcia w urządzeniu.

2. OPIS URZĄDZENIA

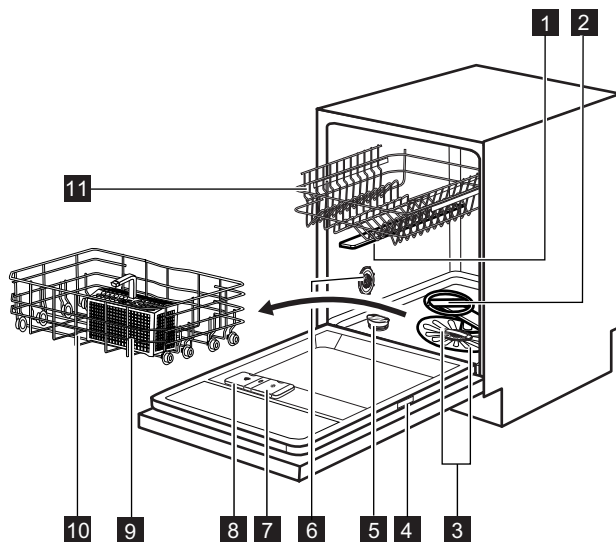

- | | |
|---|--|
| 1 Górne ramię spryskujące | 7 Dozownik płynu nablyszczającego |
| 2 Dolne ramię spryskujące | 8 Dozownik detergentu |
| 3 Filtry | 9 Kosz na sztućce |
| 4 Tabliczka znamionowa | 10 Dolny kosz |
| 5 Zbiornik soli | 11 Górny kosz |
| 6 Pokrętko ustawienia twardości wody | |

3. PANEL STEROWANIA

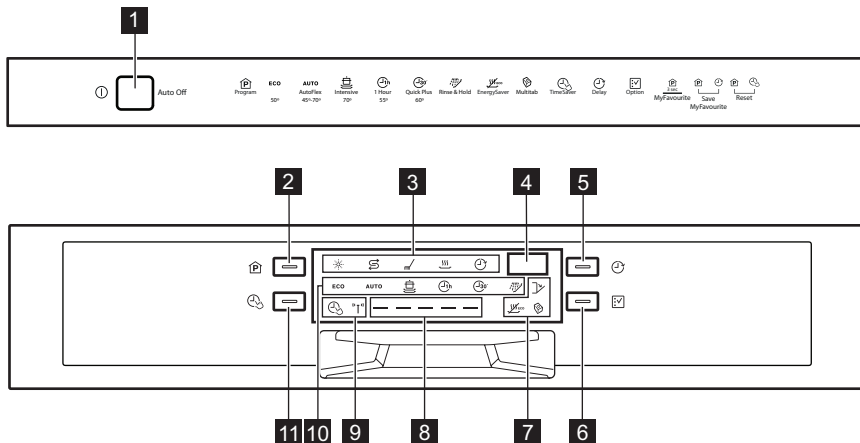

- 1** Przycisk wł./wył.
- 2** Przycisk **Program**
- 3** Wskaźniki
- 4** Wyświetlacz
- 5** Przycisk **Delay**
- 6** Przycisk **Option**

- 7** Wskaźniki
- 8** Pasek programu
- 9** Wskaźniki
- 10** Wskaźniki programów
- 11** Przycisk **TimeSaver**



Wskaźniki	Opis
	Wskaźnik płynu nabyliczającego. Podczas programu wskaźnik ten jest zawsze wyłączony.
	Wskaźnik soli. Podczas programu wskaźnik ten jest zawsze wyłączony.
	Wskaźnik fazy zmywania. Włącza się podczas fazy zmywania oraz fazy płukania.
	Wskaźnik fazy suszenia. Włącza się podczas fazy suszenia.
	Wskaźnik Delay.
	Wskaźnik drzwi. Włącza się po otwarciu lub w razie nieprawidłowego zamknięcia drzwi.
	Wskaźnik Multitab.
	Wskaźnik EnergySaver.
	Wskaźnik czujnika zmętnienia. Włącza się, gdy działa czujnik wykorzystywany przez program AUTO. Gdy działa czujnik, świeci się tylko odpowiadający mu wskaźnik. Wszystkie inne wskaźniki, wyświetlacz i pasek programu są wyłączone. Włączają się one ponownie, gdy zgaśnie wskaźnik czujnika zmętnienia.

Wskaźniki	Opis
	Wskaźnik TimeSaver.



3.1 Pasek programu

Pasek programu pokazuje informacje dotyczące programu oraz opcji TimeSaver.

Uruchomienie i postęp programu



	Po uruchomieniu programu zaczynają migać dwa skrajne segmenty paska programu.
	Wraz z postępem programu włączają się środkowe segmenty (świecą w sposób ciągły), a dwa skrajne segmenty nadal migają.
	Po zakończeniu programu wszystkie segmenty świecą w sposób ciągły.

Pasek programu i opcja TimeSaver

	W przypadku ustawienia programu, z którym działa opcja TimeSaver, wszystkie segmenty paska programu zaczynają świecić w sposób ciągły.
	W przypadku ustawienia opcji TimeSaver pozostaje włączony tylko środkowy segment (świeci w sposób ciągły).





4. PROGRAMY

Program	Stopień zabrudzenia Rodzaj załadunku	Fazy programu	Opcje
ECO ¹⁾	Średnie Naczynia stołowe i sztućce	Zmywanie wstępne Zmywanie w temperaturze 50°C Płukania Suszenie	TimeSaver EnergySaver
AUTO ²⁾	Dowolne Naczynia stołowe, sztućce, garnki i patelnie	Zmywanie wstępne Zmywanie w temperaturze od 45°C do 70°C Płukania Suszenie	EnergySaver
 ³⁾	Duże Naczynia stołowe, sztućce, garnki i patelnie	Zmywanie wstępne Zmywanie w temperaturze 70°C Płukania Suszenie	TimeSaver EnergySaver

Program	Stopień zabrudzenia Rodzaj załadunku	Fazy programu	Opcje
	Średnie Naczynia stołowe i sztućce	Zmywanie w temperaturze 55°C Płukania	
	Świeże Naczynia stołowe i sztućce	Zmywanie w temperaturze 60°C Płukania	
	Dowolne	Zmywanie wstępne	

- 1) W tym programie uzyskuje się największą efektywność zużycia wody i energii elektrycznej podczas zmywania średnio zabrudzonych naczyń i sztućców. (Jest to standardowy program dla ośrodków przeprowadzających testy).
- 2) Urządzenie rozpoznaje stopień zabrudzenia oraz ilość naczyń znajdujących się w koszkach. Automatycznie reguluje temperaturę i ilość wody, a także zużycie energii oraz czas trwania programu.
- 3) Ten program obejmuje fazę płukania w wysokiej temperaturze, aby zapewnić większą higienę zmywania naczyń. Podczas płukania temperatura pozostaje na poziomie 70°C przez co najmniej 10 minut.
- 4) Program ten umożliwia zmywanie świeżo zabrudzonych naczyń. Program pozwala w krótkim czasie uzyskać dobre efekty zmywania.
- 5) Ten program służy do szybkiego płukania naczyń. Zapobiega to zasychaniu resztek jedzenia na naczyniach i powstawaniu przykrych zapachów.
W tym programie nie należy stosować detergentu.

Parametry eksploatacyjne

Program ¹⁾	Czas trwania (min)	Zużycie energii (kWh)	Zużycie wody (l)
ECO	195	0.92	10.2
AUTO	40 - 150	0.6 - 1.4	7 - 14
	150 - 160	1.4 - 1.6	13 - 14
	55 - 65	1.0 - 1.2	10 - 11
	30	0.8	9
	14	0.1	4

- 1) Parametry eksploatacyjne mogą ulec zmianie w zależności od ciśnienia i temperatury wody, zmian w napięciu zasilania, użytych opcji oraz ilości naczyń.

Informacje dla ośrodków przeprowadzających testy

Aby uzyskać więcej informacji na temat wyników testu, należy wysłać wiadomość e-mail na adres:

info.test@dishwasher-production.com

Należy zapisać numer produktu (PNC) podany na tabliczce znamionowej.

5. OPCJE



Opcje należy włączyć lub wyłączyć przed rozpoczęciem programu. Opcji nie można włączyć ani wyłączyć w czasie trwania programu.



Wybierając jedną lub większą liczbę opcji, należy upewnić się, że przed rozpoczęciem programu włączą się odpowiednie wskaźniki.

5.1 TimeSaver

Ta opcja powoduje zwiększenie ciśnienia oraz temperatury wody. Fazy zmywania i suszenia zostają skrócone. Całkowity czas trwania programu skraca się o około 50%.

Efekty zmywania są takie same, jak dla programu o standardowym czasie trwania. Jedyne skuteczość suszenia może być niższa.

Włączanie opcji TimeSaver

1. Nacisnąć **TimeSaver**. Włączy się odpowiedni wskaźnik i pasek programu. Czas trwania programu podawany na wyświetlaczu zostanie zaktualizowany.
 - Jeśli opcja nie działa z danym programem, odpowiedni wskaźnik mignie szybko trzy razy, a następnie zgaśnie. Nie pojawi się pasek programu.

5.2 Multitab

Opcję należy włączyć tylko dla wieloskładnikowych tabletek z detergentem.

Opcja ta zatrzymuje doprowadzanie płynu nabyliczającego i soli. Odpowiednie wskaźniki są wyłączone.

Czas trwania programu może się wydłużyć.

Włączanie opcji Multitab

1. Naciskać **Option**, aż włączy się wskaźnik Multitab.

Po zaprzestaniu korzystania z wieloskładnikowych tabletek z detergentem, a przed rozpoczęciem stosowania oddzielnie detergentu, płynu nabyliczającego i soli do zmywarek, należy wykonać następujące czynności:

1. Ustawić najwyższy poziom zmiękczenia wody.
2. Upewnić się, że zbiornik soli oraz dozownik płynu nabyliczającego są pełne.
3. Uruchomić najkrótszy program z fazą płukania, bez detergentu i bez naczyń.

4. Ustawić poziom zmiękczenia wody odpowiednio do twardości wody doprowadzanej do urządzenia.
5. Wyregulować dozowanie płynu nabyliczającego.

5.3 EnergySaver

Ta opcja umożliwia zmniejszenie temperatury w ostatniej fazie suszenia.

Użycie tej opcji powoduje zmniejszenie zużycia energii (do 25%) i skrócenie czasu trwania programu.

Po zakończeniu programu naczynia mogą być mokre.

Włączanie opcji EnergySaver

1. Nacisnąć **Option**, aż włączy się wskaźnik EnergySaver. Czas trwania programu podawany na wyświetlaczu zostanie zaktualizowany.
 - Jeśli opcja nie działa z danym programem, odpowiadający jej wskaźnik nie włączy się.

5.4 MyFavourite

Ta opcja umożliwia ustawienie i zapisanie w pamięci najczęściej używanego programu.



Jednocześnie można zapisać tylko 1 program. Wprowadzenie nowego ustawienia powoduje anulowanie poprzedniego.

Zapisywanie programu w pamięci

1. Ustawić program do zapisania w pamięci. Wraz z programem można również ustawić dostępne opcje. Nie jest możliwe zapisanie w pamięci opcji Delay.
2. Nacisnąć jednocześnie i przytrzymać **Program** i **Delay**, aż zacznie szybko migać pasek programu.

Ustawianie programu MyFavourite



1. Nacisnąć i przytrzymać **Program**, aż włączy się wskaźniki związane z programem MyFavourite i opcjami.
 - Na wyświetlaczu pojawi się wskazanie czasu trwania programu.

5.5 Sygnały dźwiękowe



Po wystąpieniu usterki urządzenia emitowane są sygnały dźwiękowe. Tych sygnałów dźwiękowych nie można wyłączyć.

Sygnał dźwiękowy może być również emitowany po zakończeniu programu. Domyślnie ten sygnał jest wyłączony, ale można go włączyć.

Włączanie sygnału dźwiękowego zakończenia programu

1. Nacisnąć przycisk wł./wyt., aby włączyć urządzenie. Należy upewnić się, że urządzenie znajduje się w trybie ustawiania – patrz: „Ustawianie i uruchamianie programu”.
2. Nacisnąć jednocześnie i przytrzymać **Delay** i **Option**, aż zaczną migać wskaźniki ,  i .

3. Nacisnąć **Delay**.

- Wskaźniki  i  wyłączą się.
- Wskaźnik  będzie nadal migał.
- Na wyświetlaczu pojawi się aktualne ustawienie.

	Sygnał dźwiękowy włączony
---	---------------------------

	Sygnał dźwiękowy wyłączony
---	----------------------------

4. Nacisnąć **Delay**, aby zmienić ustawienie.
5. Nacisnąć przycisk wł./wyt., aby wyłączyć urządzenie i potwierdzić ustawienie.

6. PRZED PIERWSZYM UŻYCIEM

1. Sprawdzić, czy ustawiony poziom zmiękczenia wody odpowiada twardości wody doprowadzanej do urządzenia. Jeśli nie, należy ustawić poziom zmiękczenia wody. Skontaktować się z miejscowym zakładem wodociągowym, aby ustalić stopień twardości wody doprowadzanej do urządzenia.
2. Napelnić zbiornik soli.
3. Napelnić dozownik płynu nabyliczającego.
4. Otworzyć zawór wody.
5. W urządzeniu mogą znajdować się pozostałości z procesu produkcyjnego. Aby je usunąć, należy uruchomić program. Nie należy stosować detergentu ani umieszczać naczyń w koszach.

6.1 Regulacja zmiękczenia wody

Twardość wody			Regulacja zmiękczenia wody		
Stopnie niemieckie (°dH)	Stopnie francuskie (°fH)	mmol/l	Stopnie Clarke'a	ręczna	elektroniczna
47 - 50	84 - 90	8.4 - 9.0	58 - 63	2 1)	10
43 - 46	76 - 83	7.6 - 8.3	53 - 57	2 1)	9
37 - 42	65 - 75	6.5 - 7.5	46 - 52	2 1)	8
29 - 36	51 - 64	5.1 - 6.4	36 - 45	2 1)	7
23 - 28	40 - 50	4.0 - 5.0	28 - 35	2 1)	6
19 - 22	33 - 39	3.3 - 3.9	23 - 27	2 1)	5 1)
15 - 18	26 - 32	2.6 - 3.2	18 - 22	1	4
11 - 14	19 - 25	1.9 - 2.5	13 - 17	1	3
4 - 10	7 - 18	0.7 - 1.8	5 - 12	1	2

Twardość wody			Regulacja zmiękczenia wody		
Stopnie niemieckie (°dH)	Stopnie francuskie (°fH)	mmol/l	Stopnie Clarke'a	ręczna	elektroniczna
< 4	< 7	< 0.7	< 5	1)2)	1)2)

1) Ustawienie fabryczne.

2) Przy tym poziomie nie stosować soli.





Poziom zmiękczenia wody należy ustawić ręcznie oraz elektronicznie.

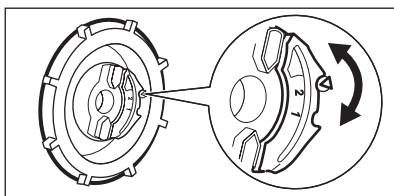



Regulacja ręczna



Ustawić pokrętkę ustawienia twardości wody w pozycji 1 lub 2.

Ustawienie elektroniczne

1. Nacisnąć przycisk wł./wył., aby włączyć urządzenie. Należy upewnić się, że urządzenie znajduje się w trybie ustawiania – patrz: „Ustawianie i uruchamianie programu”.
2. Nacisnąć jednocześnie i przytrzymać **Delay** i **Option**, aż zaczną migać wskaźniki ,  i .
3. Nacisnąć **Program**.

- Wskaźniki  i  wyłączą się.
 - Wskaźnik  będzie nadal migał.
 - Wyświetlacz wskaże aktualne ustawienie zmiękczacza wody, np. **5**  = poziom 5.
4. Nacisnąć kilkakrotnie **Program**, aby zmienić ustawienie.
 5. Nacisnąć przycisk wł./wył., aby wyłączyć urządzenie i potwierdzić ustawienie.

6.2 Napełnianie zbiornika soli

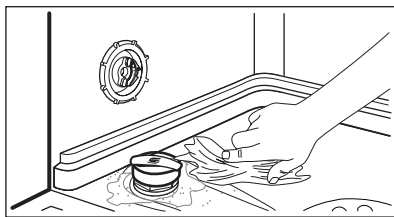
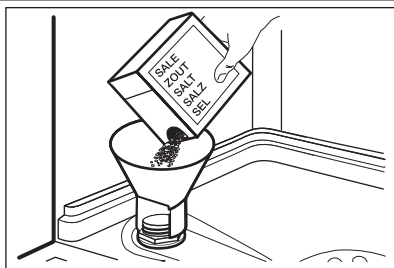

1. Obrócić pokrywkę w lewo i otworzyć zbiornik soli.
2. Wlać 1 litr wody do zbiornika soli (tylko za pierwszym razem).
3. Napełnić zbiornik soli solą do zmywarek.
4. Usunąć sól rozsypaną wokół otworu zbiornika soli.
5. Obrócić pokrywkę w prawo, aby zamknąć zbiornik soli.



UWAGA!

Podczas napełniania zbiornika soli może się z niego wydostawać woda i sól. Zagrożenie wystąpieniem korozji. Aby tego uniknąć, po napełnieniu zbiornika soli należy uruchomić program.

6.3 Napełnianie dozownika płynu nablyszczającego

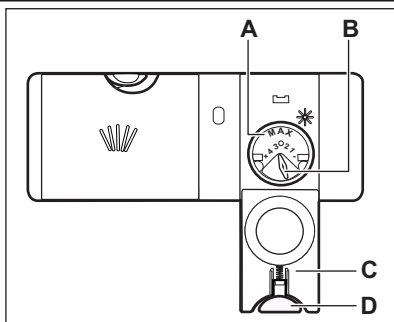

1. Nacisnąć przycisk zwalnający (D), aby otworzyć pokrywkę (C).
2. Napełnić dozownik płynu nablyszczającego (A) najwyżej do poziomu oznaczenia „max”.
3. Rozlany płyn nablyszczający należy usunąć za pomocą chłonnej szmatki, aby zapobiec powstaniu zbyt dużej ilości piany.
4. Zamknąć pokrywkę. Upewnić się, że przycisk zwalnający jest odpowiednio zablokowany.



Dozowanie płynu nablyszczającego można wyregulować za pomocą pokrętła (B) pomiędzy pozycją 1 (najmniejsza ilość) a pozycją 4 (największa ilość).

7. CODZIENNA EKSPLOATACJA

1. Otworzyć zawór wody.
2. Nacisnąć przycisk wł./wyt., aby włączyć urządzenie. Należy upewnić się, że urządzenie znajduje się w trybie ustawiania – patrz: „Ustawianie i uruchamianie programu”.
 - Jeśli świeci się wskaźnik soli, napełnić zbiornik soli.
 - Jeśli świeci się wskaźnik płynu nablyszczającego, napełnić dozownik płynu nablyszczającego.
3. Załadować kosze.
4. Dodać detergent.
 - Aby stosować wieloskładnikowe tabletki z detergentem, należy włączyć funkcję Multitab.

5. Ustawić i uruchomić odpowiedni program dla określonego rodzaju naczyń i poziomu zabrudzenia.

7.1 Stosowanie detergentu

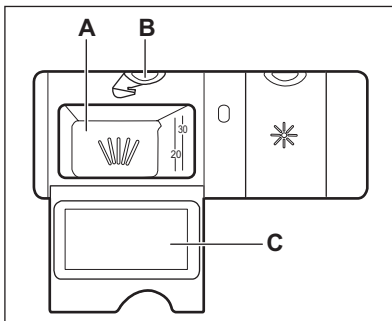

1. Nacisnąć przycisk zwalnający (B), aby otworzyć pokrywę (C).
2. Umieścić detergent w przegródce oznaczonej symbolem (A).
3. Jeśli program przewiduje fazę zmywania wstępnego, umieścić niewielką ilość detergentu na wewnętrznej stronie drzwi urządzenia.
4. W razie korzystania z tabletek do zmywarek, włożyć tabletkę do przegródki (A).
5. Zamknąć pokrywę. Upewnić się, że przycisk zwalnający jest odpowiednio zablokowany.

7.2 Ustawianie i uruchamianie programu

Funkcja Auto Off

Aby zmniejszyć zużycie energii, funkcja ta po upływie kilku minut automatycznie wyłącza urządzenie w następujących przypadkach:

- Jeśli nie zamknięto drzwi urządzenia w celu włączenia programu.
- Po zakończeniu programu.

Tryb ustawiania

Dla niektórych ustawień konieczne jest włączenie trybu ustawiania.

Urządzenie jest w trybie ustawiania, jeśli po włączeniu aktywny jest wskaźnik programu ECO i wyświetlony jest czas jego trwania.

Jeśli na panelu sterowania widoczne są inne wskazania, należy jednocześnie nacisnąć i przytrzymać **Program** i **TimeSaver**, aż włączy się wskaźnik programu ECO oraz zostanie wyświetlony czas jego trwania.

Uruchamianie programu bez opóźnienia

1. Otworzyć zawór wody.
2. Nacisnąć przycisk wł./wyl., aby włączyć urządzenie. Upewnić się, że urządzenie znajduje się w trybie ustawiania.
3. Aby ustawić program, należy uchylić drzwi urządzenia.

4. Ustawić program. Nacisnąć kilkakrotnie **Program**, aż włączy się wskaźnik żądanego programu. Można również ustawić dostępne opcje.

- Aby ustawić program **MyFavourite**, nacisnąć i przytrzymać **Program**, aż włączy się wskaźniki związane z programem **MyFavourite** i opcjami.

Na wyświetlaczu pojawi się wskazanie czasu trwania programu.

5. Zamknąć drzwi urządzenia, aby uruchomić program.
 - Włączy się wskaźnik fazy zmywania.
 - Czas trwania programu będzie odliczany skokowo co 1 minutę.

Uruchamianie programu z opóźnieniem

1. Ustawić program.
2. Nacisnąć kilkakrotnie **Delay**, aż na wyświetlaczu pojawi się żądany czas opóźnienia (od 1 do 24 godzin). Włączy się wskaźnik Delay.
 - Odliczanie rozpocznie się automatycznie.

Po zakończeniu odliczania nastąpi uruchomienie programu.

Otwieranie drzwi w trakcie pracy urządzenia

Po otwarciu drzwi urządzenie przestaje pracować. Po zamknięciu drzwi urządzenie będzie kontynuować pracę od momentu, w którym została przerwana.

Anulowanie opóźnienia rozpoczęcia programu w trakcie odliczania

Po anulowaniu opóźnienia rozpoczęcia programu należy ponownie ustawić program.

Nacisnąć jednocześnie i przytrzymać **Program** i **TimeSaver**, aż włączy się wskaźnik programu ECO oraz zostanie wyświetlony czas jego trwania.

Anulowanie programu

Nacisnąć jednocześnie i przytrzymać **Program** i **TimeSaver**, aż włączy się wskaźnik programu ECO oraz zostanie wyświetlony czas jego trwania.



Przed uruchomieniem nowego programu należy upewnić się, że w dozowniku znajduje się detergent.

Po zakończeniu programu

Na wyświetlaczu pojawi się wskazanie 0:00.

Wszystkie segmenty paska programu zaczną świecić w sposób ciągły.

1. Nacisnąć przycisk wł./wył. lub poczekać, aż funkcja Auto Off automatycznie wyłączy urządzenie.
2. Zamknąć zawór wody.

Ważne

- Przed wyjęciem naczyń z urządzenia należy poczekać, aż ostygną. Gorące naczynia łatwo ulegają uszkodzeniu.
- Należy najpierw wyjmować naczynia z dolnego, a następnie z górnego kosza.
- Na ściankach i drzwiach urządzenia może znajdować się woda. Stal nierdzewna schładza się szybciej niż naczynia.

8. WSKAZÓWKI I PORADY

8.1 Zmiękczenie wody

Twarda woda zawiera dużo minerałów, które mogą uszkodzić urządzenie oraz sprawić, że efekty zmywania będą niezadowalające. Zmiękczczący wody neutralizuje te minerały.

Sól do zmywarek utrzymuje zmiękczczący wody w czystości oraz w odpowiednim stanie. Istotne jest ustawienie właściwego poziomu zmiękczenia wody. Zapewnia to stosowanie odpowiedniej ilości soli do zmywarek i wody przez zmiękczczący wody.

8.2 Stosowanie soli, płynu nabyłszczającego i detergentu

- Należy stosować wyłącznie sól, płyn nabyłszczający i detergent do zmywarek. Inne produkty mogą uszkodzić urządzenie.
- Płyn nabyłszczający jest dozowany podczas ostatniej fazy płukania i zapobiega powstawaniu smug i plam na naczyniach podczas ich suszenia.
- Tabletki wieloskładnikowe zawierają detergent, płyn nabyłszczający oraz inne dodatki. Należy sprawdzić, czy te tabletki można stosować przy danej twardości wody. Należy za-

poznać się z instrukcją na opakowaniu produktu.

- Tabletki z detergentem nie rozpuszczają się całkowicie w trakcie krótkich programów. Zaleca się stosowanie tabletek przy długich programach, aby zapobiec osadzaniu się detergentu na naczyniach.



Nie używać większej ilości detergentu niż zalecana. Postępować zgodnie ze wskazówkami podanymi na opakowaniu detergentu.

8.3 Ładowanie koszy



Przykłady załadunku koszy przedstawiono w dołączonej broszurze.

- W urządzeniu należy zmywać przedmioty, które są przystosowane do zmywania w zmywarkach.
- Nie wkładać do urządzenia elementów wykonanych z drewna, rogu, aluminium, cynolowiu i miedzi.
- Nie wkładać do urządzenia przedmiotów, które mogą pochłaniać wodę (gąbki, ściereczki).
- Usunąć z naczyń resztki jedzenia.

- Aby ułatwić usuwanie pozostałości przypalonych potraw, należy zamoczyć naczynia w wodzie przed ich umieszczeniem w urządzeniu.
- Wklęsłe elementy (kubki, szklanki i miski) układać otworami w dół.
- Upewnić się, że naczynia i sztućce nie przylegają do siebie. Wymieszać łyżki z innymi sztućcami.
- Upewnić się, że szklanki nie stykają się ze sobą
- Małe elementy umieścić w koszu na sztućce.
- Lekkie elementy umieścić w koszu górnym. Upewnić się, że nie będą się one przemieszczać.
- Przed uruchomieniem programu upewnić się, że ramiona spryskujące mogą się swobodnie obracać.

8.4 Przed rozpoczęciem programu

Upewnić się, że:

- filtry są czyste i prawidłowo założone;
- ramiona spryskujące nie są zatkane;
- ułożenie naczyń i przyborów kuchennych w koszach jest prawidłowe;
- program jest odpowiedni dla danego rodzaju załadunku i stopnia zabrudzenia;
- zastosowano prawidłową ilość detergentu;
- w zmywarce znajduje się sól do zmywarek i płyn nabyłyszczający (chyba że stosowane są wieloskładnikowe tabletki z detergentem);
- pokrywka zbiornika soli nie jest poluzowana.

9. KONSERWACJA I CZYSZCZENIE



OSTRZEŻENIE!

Przed przeprowadzeniem konserwacji należy wyłączyć urządzenie i wyjąć wtyczkę przewodu zasilającego z gniazda elektrycznego.



Brudne filtry i zapchane ramiona spryskujące pogarszają efekt zmywania. Należy je regularnie sprawdzać i w razie potrzeby wyczyścić.

9.1 Czyszczenie filtrów

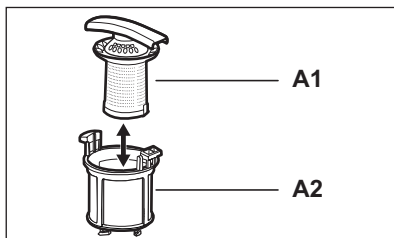
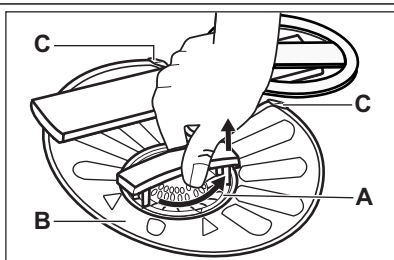

1. Obrócić filtr (A) przeciwnie do ruchu wskazówek zegara i wyjąć.
2. Aby rozebrać filtr (A), należy rozdzielić części (A1) i (A2).
3. Wyjąć filtr (B).
4. Przeplukać filtry wodą.
5. Przed ponownym włożeniem filtra (B) należy upewnić się, że wewnątrz osadnika ani na jego krawędzi nie znajdują się resztki żywności lub inne zanieczyszczenia.

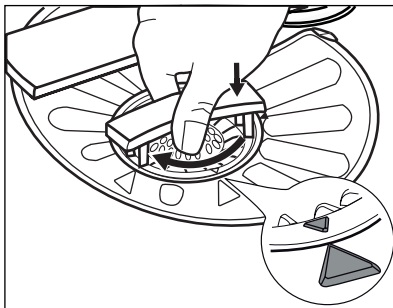

6. Sprawdzić, czy filtr (B) jest prawidłowo umieszczony pod 2 prowadnicami (C).
7. Złożyć filtr (A) i umieścić go z powrotem w filtrze (B). Obrócić zgodnie z ruchem wskazówek zegara, aż się zablokuje.



Nieprawidłowe umiejscowienie filtrów może skutkować niezadowolającymi efektami zmywania i uszkodzeniem urządzenia.

9.2 Czyszczenie ramion spryskujących

Nie wolno wyjmować ramion spryskujących. Jeżeli otwory w ramionach spryskujących są zatkane, zabrudzenia należy usunąć przy pomocy cienkiego i zaostzonego przedmiotu.

9.3 Czyszczenie obudowy

Wyczyścić urządzenie za pomocą wilgotnej szmatki.

Stosować wyłącznie neutralne środki do czyszczenia. Nie używać produktów ściernych, myjek do szorowania ani rozpuszczalników.

9.4 Czyszczenie wnętrza

Częste korzystanie z krótkich programów może powodować osadzanie się tłuszczu i kamienia wewnątrz urządzenia. Aby temu zapobiec, zaleca się korzystanie z długich programów co najmniej 2 razy w miesiącu.

10. ROZWIĄZYWANIE PROBLEMÓW

Zmywarka nie daje się uruchomić lub przestaje działać podczas zmywania.

Przed skontaktowaniem się z serwisem należy zapoznać się z poniższymi informacjami, które mogą być pomocne w rozwiązaniu problemu.

Przy niektórych usterkach na wyświetlaczu pojawia się kod alarmowy:

- **,10** - Urządzenie nie napełnia się wodą.

- **,20** - Urządzenie nie odpompowuje wody.
- **,30** - Włączyło się zabezpieczenie przed zalaniem.



OSTRZEŻENIE!

Przed przystąpieniem do sprawdzenia należy wyłączyć urządzenie.

Problem	Możliwe rozwiązanie
Urządzenie nie włącza się.	Upewnić się, że wtyczka przewodu zasilającego jest włożona do gniazdka.
	Upewnić się, że bezpiecznik w skrzynce bezpieczników nie jest uszkodzony.
Program nie uruchamia się.	Upewnić się, że drzwi urządzenia są zamknięte.
	Jeśli wybrano opóźnienie rozpoczęcia programu, należy je anulować lub poczekać do końca odliczania czasu.
Urządzenie nie napełnia się wodą.	Sprawdzić, czy zawór wody jest otwarty.
	Upewnić się, że ciśnienie wody nie jest zbyt niskie. W tym celu należy skontaktować się z miejscowym zakładem wodociągowym.

Problem	Możliwe rozwiązanie
	Sprawdzić, czy zawór wody nie jest zatkany.
	Upewnić się, że filtr w węży dopływowym nie jest zatkany.
	Upewnić się, że wąż dopływowy nie jest zagięty lub przygnieciony.
Urządzenie nie wypompowuje wody.	Sprawdzić, czy syfon zlewozmywaka nie jest zatkany.
	Upewnić się, że wąż spustowy nie jest zagięty lub przygnieciony.
Włączyło się zabezpieczenie przed zalaniem.	Zamknąć zawór wody i skontaktować się z punktem serwisowym.

Po sprawdzeniu włączyć urządzenie. Program zostanie wznowiony od momentu, w którym został przerwany.

W razie ponownego wystąpienia problemu należy skontaktować się z punktem serwisowym. Jeśli na wyświetlaczu pojawią się inne kody alarmowe, należy skontaktować się z punktem serwisowym.

10.1 Efekty zmywania i suszenia są niezadowolające

Białawe smugi lub niebieskawy nalot na szklankach i naczyniach

- Zbyt duża dawka płynu nabyłszczającego. Obrócić pokrętko regulacji dozowania płynu nabyłszczającego, aby zmniejszyć dozowanie.
- Użyto zbyt dużo detergentu.

Plamy i ślady po odparowanych kroplach wody na szklankach i naczyniach.

- Zbyt mała dawka płynu nabyłszczającego. Obrócić pokrętko regulacji dozowania płynu nabyłszczającego, aby zwiększyć dozowanie.
- Przyczyną może być jakość detergentu.

Naczynia są mokre







- Program nie posiada fazy suszenia lub temperatura w fazie suszenia jest zbyt niska.
- Dozownik płynu nabyłszczającego jest pusty.
- Przyczyną może być jakość płynu nabyłszczającego.
- Przyczyną może być jakość wieloskładnikowych tabletek z detergentem. Należy wypróbować inną markę lub włączyć dozownik płynu nabyłszczającego i zastosować płyn nabyłszczający wraz z wieloskładnikowymi tabletkami z detergentem.





Patrz: „Porady i wskazówki”, gdzie omówiono inne możliwe przyczyny.

10.2 Włączanie dozownika płynu nabyłszczającego

Dozownik płynu nabyłszczającego można włączyć tylko wtedy, gdy opcja Multitab jest aktywna.

1. Nacisnąć przycisk wł./wyl., aby włączyć urządzenie. Należy upewnić się, że urządzenie znajduje się w trybie ustawiania – patrz: „Ustawianie i uruchamianie programu”.
2. Nacisnąć jednocześnie i przytrzymać **Delay** i **Option**, aż zaczną migać wskaźniki ,  i .
3. Nacisnąć **TimeSaver**.
 - Wskaźniki  i  wyłączą się.
 - Wskaźnik  będzie nadal migał.
 - Na wyświetlaczu pojawi się aktualne ustawienie.

	Dozownik płynu nabyłszczającego wyłączony
	Dozownik płynu nabyłszczającego włączony

4. Nacisnąć **TimeSaver**, aby zmienić ustawienie.
5. Nacisnąć przycisk wł./wyl., aby wyłączyć urządzenie i potwierdzić ustawienie.
6. Wyregulować dozowanie płynu nabyłszczającego.
7. Napelnić dozownik płynu nabyłszczającego.

11. DANE TECHNICZNE

Wymiary	Wysokość/szerokość/głębokość (mm)	596 / 818 - 898 / 575
Podłączenie do sieci elektrycznej	Patrz tabliczka znamionowa.	
	Napięcie	220-240 V
	Częstotliwość	50 Hz
Ciśnienie doprowadzanej wody	Min./maks. (bar/MPa)	(0.5 / 0.05) / (8 / 0.8)
Dopływ wody ¹⁾	Zimna lub ciepła woda ²⁾	maks. 60°C
Pojemność	Liczba standardowych nakryć	12
Pobór mocy	Tryb włączenia	0.10 W
	Tryb wyłączenia	0.10 W

¹⁾ Podłączyć wąż dopływowy do zaworu z gwintem 3/4".

²⁾ Jeżeli ciepła woda pochodzi z alternatywnych źródeł energii (np. z kolektorów słonecznych, elektrowni wiatrowych), można użyć jej do zasilania urządzenia, aby zmniejszyć zużycie energii.

12. OCHRONA ŚRODOWISKA

Materiały oznaczone symbolem  należy poddać utylizacji. Opakowanie urządzenia włożyć do odpowiedniego pojemnika w celu przeprowadzenia recyklingu. Należy zadbać o ponowne przetwarzanie odpadów urządzeń elektrycznych i elektronicznych, aby chronić środowisko

naturalne oraz ludzkie zdrowie. Nie wolno wyrzucać urządzeń oznaczonych symbolem  razem z odpadami domowymi. Należy zwrócić produkt do miejscowego punktu ponownego przetwarzania lub skontaktować się z odpowiednimi władzami miejskimi.

OBSAH

1. BEZPEČNOSTNÉ POKYNY	50
2. POPIS VÝROBKU	52
3. OVLÁDACÍ PANEL	53
4. PROGRAMY	54
5. VOLITEĽNÉ FUNKCIE	55
6. PRED PRVÝM POUŽITÍM	57
7. KAŽDODENNÉ POUŽÍVANIE	58
8. TIPY A RADY	60
9. OŠETROVANIE A ČISTENIE	61
10. RIEŠENIE PROBLÉMOV	62
11. TECHNICKÉ INFORMÁCIE	63

WE'RE THINKING OF YOU

Ďakujeme vám, že ste si kúpili spotrebič Electrolux. Vybrali ste si výrobok, ktorý v sebe skrýva desaťročia odborných skúseností a inovácií. Pri vývoji tohto dômyselného a štýlového spotrebiča sme mysleli na vás. Preto si pri každom použití môžete byť istí, že dosiahnete vynikajúce výsledky.

Vitajte vo svete Electrolux.

Navštívte našu stránku, kde nájdete:



Tipy na používanie, brožúry, riešenie problémov a informácie o údržbe:
www.electrolux.com



Zaregistrujte si produkt a využite tak ešte lepší servis:
www.electrolux.com/productregistration



Do spotrebiča si môžete zakúpiť príslušenstvo, spotrebný materiál a originálne náhradné diely:
www.electrolux.com/shop

STAROSTLIVOSŤ A SLUŽBY ZÁKAZNÍKOM

Odporúčame, aby ste používali originálne náhradné diely.

Keď budete kontaktovať servis, nezabudnite si pripraviť nasledujúce údaje.

Tieto informácie nájdete na výrobnom štítku. Model, číslo výrobku, sériové číslo.



Varovanie/upozornenie – Bezpečnostné pokyny.



Všeobecné informácie a tipy



Environmentálne informácia

Vyhradzujeme si právo na zmeny bez predchádzajúceho upozornenia.

1. BEZPEČNOSTNÉ POKYNY

Pred inštaláciou a používaním spotrebiča si pozorne prečítajte priložený návod na používanie. Výrobca nie je zodpovedný za škody a zranenia spôsobené nesprávnou inštaláciou a používaním. Návod na používanie uchovávajte vždy v blízkosti spotrebiča, aby ste doň mohli v budúcnosti nahliadnuť.

1.1 Bezpečnosť detí a zraniteľných osôb



VAROVANIE

Nebezpečenstvo udusenía, poranenia alebo trvalého postihnutia.

- Tento spotrebič nesmú používať osoby (vrátane detí) so zníženou fyzickou, zmyslovou alebo mentálnou spôsobilosťou ani osoby s nedostatočnými skúsenosťami alebo znalosťami. Tieto osoby musia byť pod dohľadom osoby zodpovednej za ich bezpečnosť, alebo ich táto osoba musí poučiť o správnom používaní spotrebiča.
- Nedovoľte, aby sa deti hrali so spotrebičom.
- Obaly uschovajte mimo dosahu detí.
- Všetky umývacie prostriedky uschovajte mimo dosahu detí.
- Keď sú dverka spotrebiča otvorené, nedovoľte deťom ani domácim zvieratám, aby sa k nemu priblížili.

1.2 Inštalácia

- Odstráňte všetok obalový materiál.
- Poškodený spotrebič neinštalujte ani nepoužívajte.
- Spotrebič neinštalujte ani nepoužívajte na mieste, kde teplota môže klesnúť pod 0 °C.
- Dodržiavajte pokyny na inštaláciu dodané so spotrebičom.
- Uistite sa, že konštrukcie, pod ktorými a vedľa ktorých je spotrebič nainštalovaný, sú bezpečné.

Elektrické zapojenie



VAROVANIE

Nebezpečenstvo požiaru a zásahu elektrickým prúdom.

- Spotrebič musí byť uzemnený.

- Uistite sa, že elektrické údaje uvedené na typovom štítku spotrebiča zodpovedajú parametrom elektrickej siete. Ak nie, kontaktujte elektrikára.
- Vždy používajte správne nainštalovanú uzemnenú zásuvku.
- Nepoužívajte adaptéry, rozdvojký ani predĺžovacie prírodné káble.
- Uistite sa, že zástrčka a prívodný elektrický kábel nie sú poškodené. Ak napájací kábel spotrebiča treba vymeniť, túto operáciu smie urobiť iba pracovník autorizovaného servisného strediska.
- Zástrčku zapojte do zásuvky až na konci inštalácie. Uistite sa, že napájací elektrický kábel je po inštalácii prístupný.
- Pri odpájaní spotrebiča od elektrickej siete neťahajte za napájací kábel. Vždy ťahajte za zástrčku napájacieho kábla.
- Nedotýkajte sa elektrického napájacieho kábla ani jeho zástrčky mokrymi rukami.
- Tento spotrebič vyhovuje smerniciam EHS.

Pripojenie do vodovodného potrubia

- Uistite sa, že hadice na vodu nie sú poškodené.
- Pred pripojením spotrebiča k novému potrubiu alebo potrubiu, ktoré sa dlho nepoužívalo, nechajte vodu tečť, až kým nebude čistá.
- Pri prvom použití spotrebiča skontrolujte, či nikde neuniká voda.
- Prívodná hadica na vodu má bezpečnostný ventil a puzdro s vnútorným elektrickým káblom.

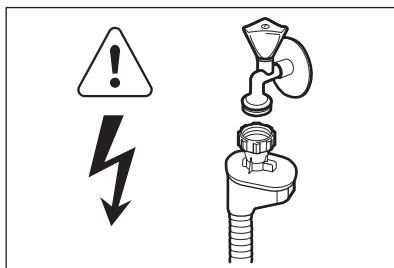

VAROVANIE

Nebezpečné napätie.

- Ak je prívodná hadica poškodená, okamžite vytiahnite zástrčku zo zásuvky elektrickej siete.

te. Kontaktujte servisné stredisko, aby vymenili prírodnú hadicu.

1.3 Používanie

- Tento spotrebič je určený na použitie v domácnosti a podobnom prostredí, ako sú napr.:
 - kuchynky pre zamestnancov v obchodoch, kanceláriách a iných pracovných prostrediach,
 - vidiecke domy,
 - priestory určené pre klientov v hoteloch, moteloch a iných typoch ubytovacích zariadení,
 - ubytovacie zariadenia, ktoré poskytujú raňajky.



VAROVANIE

Nebezpečenstvo zranenia, popálenín, zásahu elektrickým prúdom alebo požiaru.

- Nemeňte technické charakteristiky tohto spotrebiča.
- Nože a iný ostrý alebo špicatý príbor dajte do košíka na príbor hrotom nadol alebo ho umiestnite v horizontálnej polohe.
- Dvierka spotrebiča nenechávajte otvorené, aby ste na ne nespadli.
- Na otvorené dvierka si nesadajte ani na ne nestúpajte.

- Umývacie prostriedky do umývačky sú nebezpečné. Dodržiavajte bezpečnostné pokyny na obale umývacieho prostriedku.
- Nepite vodu zo spotrebiča a nehrajte sa s ňou.
- Nevyberajte riad zo spotrebiča, kým sa neskončil program. Na riade môže byť umývací prostriedok.
- Ak otvoríte dvierka, keď je spustený program, zo spotrebiča môže uniknúť horúca para.
- Horľavé látky ani predmety, ktoré sú nasiaknuté horľavými látkami, nekladte do spotrebiča, do jeho blízkosti ani naň.
- Na čistenie spotrebiča nepoužívajte prúd vody ani paru.

1.4 Likvidácia



VAROVANIE

Nebezpečenstvo poranenia alebo udušenia.

- Spotrebič odpojte od elektrickej siete.
- Odrežte elektrický napájací kábel a zlikvidujte ho.
- Odstráňte západku dvierok, aby ste zabránili uviaznutiu detí a domácich zvierat v spotrebiči.

2. POPIS VÝROBKU

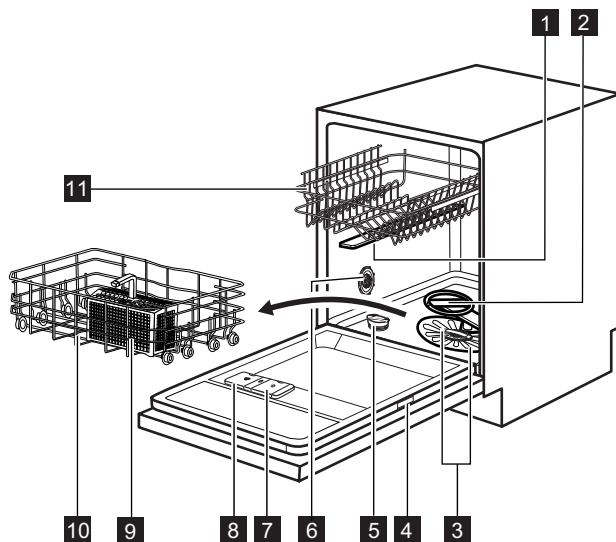

1 Horné sprchovacie rameno

2 Dolné sprchovacie rameno

3 Filtre

4 Typový štítok

5 Zásobník na soľ

6 Volič tvrdosti vody

7 Dávkovač leštidla

8 Dávkovač umývacieho prostriedku

9 Košík na príbor

10 Dolný kôš

11 Horný kôš

3. OVLÁDACÍ PANEL

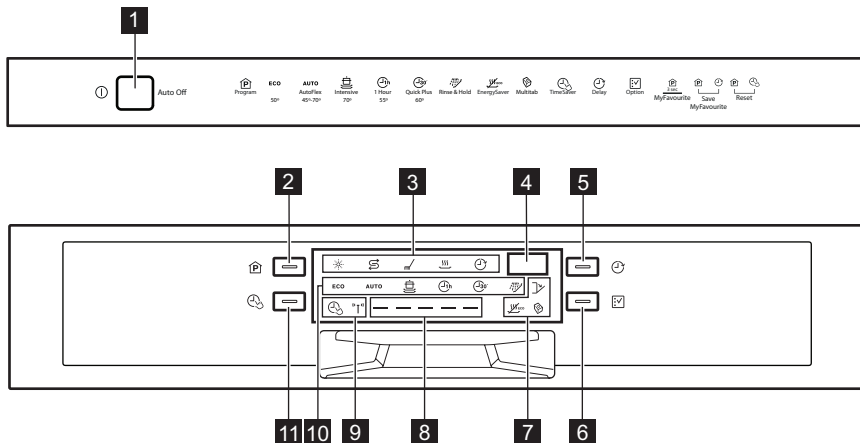

1 Tlačidlo Zap./Vyp.

2 Tlačidlo **Program**

3 Ukazovatele

4 Displej

5 Tlačidlo **Delay**

6 Tlačidlo **Option**

7 Ukazovatele

8 Programový pásik

9 Ukazovatele

10 Ukazovatele programov



11 Tlačidlo **TimeSaver**

Ukazovatele	Popis
	Ukazovateľ leštidla. Počas programu nikdy nesvieti.
	Ukazovateľ soli. Počas programu nikdy nesvieti.
	Ukazovateľ fázy umývania. Rozsvieti sa, keď prebieha fáza umývania a oplachovania.
	Ukazovateľ fázy sušenia. Rozsvieti sa, keď prebieha fáza sušenia.
	Ukazovateľ Delay.
	Ukazovateľ otvorených dverok. Rozsvieti sa, keď sú dverka spotrebiča otvorené alebo nesprávne zatvorené.
	Ukazovateľ Multitab.
	Ukazovateľ EnergySaver.
	Ukazovateľ senzora zakalenia vody. Rozsvieti sa, keď je v činnosti senzor programu AUTO. Počas činnosti senzora svieti iba príslušný ukazovateľ. Všetky ostatné ukazovatele, displej a programový pásik zhasnú. Opäť sa rozsvietia, keď zhasne ukazovateľ senzora zakalenia vody.
	Ukazovateľ TimeSaver.

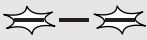

3.1 Programový pásik

Programový pásik zobrazuje informácie, ktoré sa týkajú programu a voliteľnej funkcie TimeSaver.





Spustenie a priebeh programu

	Po spustení programu začnú blikať 2 čiarky na okrajoch programového pásika.
	Počas trvania programu sa rozsvietia stredové čiarky, pričom 2 čiarky na okrajoch naďalej blikajú.
	Po skončení programu sa rozsvietia všetky čiarky stálym svetlom.

Programový pásik a voliteľná funkcia TimeSaver





	Keď nastavíte program, ktorý možno použiť s voliteľnou funkciou TimeSaver, rozsvietia sa všetky čiarky programového pásika stálym svetlom.
	Keď nastavíte voliteľnú funkciu TimeSaver, budú stálym svetlom svietiť iba stredové čiarky.

4. PROGRAMY

Program	Stupeň znečistenia Druh náplne	Fázy programu	Voliteľné funkcie
ECO ¹⁾	Bežné znečistenie Porcelán a jedálenský príbor	Predumytie Umývanie 50 °C Oplachovanie Sušenie	TimeSaver EnergySaver
AUTO ²⁾	Všetko Porcelán, jedálenský príbor, hrnce a panvice	Predumytie Umývanie od 45 °C do 70 °C Oplachovanie Sušenie	EnergySaver
 ³⁾	Silné znečistenie Porcelán, jedálenský príbor, hrnce a panvice	Predumytie Umývanie 70 °C Oplachovanie Sušenie	TimeSaver EnergySaver
	Bežné znečistenie Porcelán a jedálenský príbor	Umývanie 55 °C Oplachovanie	
 ⁴⁾	Nezaschnuté nečistoty Porcelán a jedálenský príbor	Umývanie 60 °C Oplachovanie	
 ⁵⁾	Všetko	Predumytie	

- 1) Tento program zaručuje najúčinnšie využitie vody a energie pri bežne znečistenom porceláne a príbore. (Toto je štandardný testovací program pre skúšobne.)
- 2) Spotrebič rozoznáva stupeň znečistenia a množstvo položiek v košoch. Automaticky upravuje teplotu a množstvo vody, spotrebu energie a trvanie programu.
- 3) Tento program obsahuje fázu oplachovania pri vysokej teplote, aby sa dosiahli hygienickejšie výsledky. Počas fázy oplachovania zostáva teplota na úrovni 70 °C po dobu najmenej 10 minút.
- 4) S týmto programom môžete umývať čerstvo znečistený riad. Poskytuje dobré výsledky umývania v krátkom čase.
- 5) Tento program použite na rýchle opláchnutie riadu. Tým zabránite zaschnutiu zvyškov jedla na riade a šíreniu nepríjemných pachov zo spotrebiča.
Pri tomto programe nepoužívajte umývací prostriedok.

Spotreba

Program ¹⁾	Trvanie (min.)	Energia (kWh)	Voda (l)
ECO	195	0.92	10.2
AUTO	40 - 150	0.6 - 1.4	7 - 14
	150 - 160	1.4 - 1.6	13 - 14
	55 - 65	1.0 - 1.2	10 - 11
	30	0.8	9
	14	0.1	4

¹⁾ Hodnoty ovplyvňujú nasledujúce faktory: tlak a teplota vody, kolísanie napätia v elektrickej sieti, voliteľné funkcie a množstvo riadu.

Informácie pre skúšobne

Ak potrebujete informácie ohľadne testovania, pošlite e-mail na adresu:

info.test@dishwasher-production.com

Uveďte číslo výrobku (PNC) uvedené na typovom štítku.

5. VOLITEĽNÉ FUNKCIE



Voliteľné funkcie zapnite alebo vypnite skôr, ako spustíte umývací program. Funkciu nie je možné zapnúť ani vypnúť, kým prebieha program.



Ak zapnete jednu alebo viac voliteľných funkcií, ešte pred spustením programu skontrolujte, či svietia príslušné ukazovatele.

Účinnosť umývania je rovnaká ako pri programe s bežným časom. Môže sa zhoršiť účinnosť sušenia.

Zapnutie voliteľnej funkcie TimeSaver

1. Stlačte tlačidlo **TimeSaver**. Rozsvieti sa príslušný ukazovateľ a programový pásik. Na displeji sa zobrazí aktualizovaný čas trvania programu.
 - Ak voliteľnú funkciu nie je možné použiť s daným programom, príslušný ukazovateľ rýchlo 3-krát zabliká a potom zhasne. Programový pásik sa nerozsvieti.

5.1 TimeSaver

Táto voliteľná funkcia zvyšuje tlak a teplotu vody. Fázy umývania a sušenia sú kratšie. Celkový čas programu sa zníži približne o 50 %.

5.2 Multitab

Túto funkciu zapnite len vtedy, keď používate kombinované umývacie tablety. Táto voliteľná funkcia vypne používanie leštidla a soli. Príslušné ukazovatele ostanú vypnuté. Trvanie programu sa môže predĺžiť.

Zapnutie voliteľnej funkcie Multitab

1. Stlačte tlačidlo **Option** a podržte ho, kým sa nerozsvieti ukazovateľ Multitab.

Ak prestanete používať kombinované umývacie tablety a znovu začnete oddelene používať umývací prostriedok, leštidlo a soľ do umývačky riadu, postupujte takto:

1. Zmäkčovač vody nastavte na najvyššiu úroveň.
2. Presvedčte sa, že zásobník na soľ a dávkovač leštidla sú plné.
3. Spustite najkratší program s fázou oplachovania bez umývacieho prostriedku a bez riadu.
4. Zmäkčovač vody nastavte na tvrdosť vody vo vašej oblasti.
5. Upravte dávkovanie leštidla.

5.3 EnergySaver

Táto voliteľná funkcia znižuje teplotu v poslednej fáze oplachovania.

Použitie tejto voliteľnej funkcie znižuje spotrebu energie (až o 25 %) a trvanie programu. Po skončení programu môže byť riad ešte mokrý.

Zapnutie voliteľnej funkcie EnergySaver

1. Stlačte tlačidlo **Option**, kým sa nerozsvieti ukazovateľ EnergySaver. Na displeji sa zobrazí aktualizovaný čas trvania programu.
 - Ak voliteľnú funkciu nie je možné použiť s daným programom, príslušný ukazovateľ sa nerozsvieti.

5.4 MyFavourite

S touto voliteľnou funkciou môžete nastaviť a uložiť program, ktorý často používate.



Naraz môžete uložiť iba 1 program. Nové nastavenie zruší predchádzajúce.

Uloženie programu

1. Nastavte program, ktorý chcete uložiť. Spolu s programom môžete tiež nastaviť príslušné voliteľné funkcie. Nie je možné uložiť voliteľnú funkciu Delay.
2. Stlačte a súčasne podržte tlačidlá **Program** a **Delay**, až kým nezačne rýchlo blikať programový pásik.







Nastavenie programu MyFavourite

1. Stlačte a podržte tlačidlo **Program**, až kým nezačnú svietiť ukazovatele programu MyFavourite a voliteľných funkcií.
 - Displej zobrazuje dĺžku programu.

5.5 Zvukové signály

Zvukové signály zaznejú pri poruche spotrebiča. Tieto zvukové signály nie je možné vypnúť. Zvukový signál môže zaznieť aj po skončení programu. Štandardne je tento zvukový signál vypnutý, ale môžete ho zapnúť.

Zapnutie zvukového signálu po skončení programu

1. Stlačením tlačidla Zap/Vyp spotrebič zapnite. Skontrolujte, či je spotrebič v nastavovacom režime, pozrite si časť „Nastavenie a spustenie programu“.
2. Stlačte a súčasne podržte tlačidlá **Delay** a **Option**, až kým nezačne blikať ukazovateľ  a  / .
3. Stlačte tlačidlo **Delay**,
 - Ukazovateľ  a  zhasnú.
 - Ukazovateľ  naďalej bliká.
 - Na displeji sa zobrazí aktuálne nastavenie.

1b Zvukový signál je zapnutý

0b Zvukový signál je vypnutý

4. Stlačením tlačidla **Delay** zmeníte nastavenie.
5. Stlačením tlačidla Zap/Vyp spotrebič vypnete a potvrdíte nastavenie.

6. PRED PRVÝM POUŽITÍM

1. Skontrolujte, či sa nastavená úroveň zmäkčovača vody zhoduje s tvrdosťou vody vo vašej oblasti. V opačnom prípade nastavte zmäkčovač vody. Informácie o tvrdosti vody vo vašej oblasti zistíte v miestnej vodárenskej spoločnosti.
2. Naplňte zásobník na soľ.
3. Naplňte dávkovač leštidla.
4. Otvorte vodovodný ventil.
5. V spotrebiči môžu zostať zvyšky z výroby. Odstráňte ich spustením programu. Nepoužívajte umývací prostriedok a do košíkov nedávajte riad.

6.1 Nastavenie zmäkčovača vody

Tvrdosť vody				Nastavenie zmäkčovača vody	
Nemecké stupne (°dH)	Francúzske stupne (°fH)	mmol/l	Clarkove stupne	Manuálne	Elektronické
47 - 50	84 - 90	8.4 - 9.0	58 - 63	2 1)	10
43 - 46	76 - 83	7.6 - 8.3	53 - 57	2 1)	9
37 - 42	65 - 75	6.5 - 7.5	46 - 52	2 1)	8
29 - 36	51 - 64	5.1 - 6.4	36 - 45	2 1)	7
23 - 28	40 - 50	4.0 - 5.0	28 - 35	2 1)	6
19 - 22	33 - 39	3.3 - 3.9	23 - 27	2 1)	5 1)
15 - 18	26 - 32	2.6 - 3.2	18 - 22	1	4
11 - 14	19 - 25	1.9 - 2.5	13 - 17	1	3
4 - 10	7 - 18	0.7 - 1.8	5 - 12	1	2
< 4	< 7	< 0.7	< 5	1 2)	1 2)

1) Nastavenie z výroby.

2) Pri tejto úrovni nepoužívajte soľ.





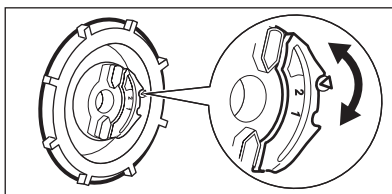

Zmäkčovač vody musíte nastaviť ručne a elektronicky.

Manuálne nastavenie



Otočte volič tvrdosti vody do polohy 1 alebo 2.

Elektronické nastavenie

1. Stlačením tlačidla Zap/Vyp spotrebič zapnete. Skontrolujte, či je spotrebič v nastavovacom režime, pozrite si časť „Nastavenie a spustenie programu“.
2. Stlačte a súčasne podržte tlačidlá **Delay** a **Option**, až kým nezačnú blikať ukazovatele  a .
3. Stlačte tlačidlo **Program**,
- Ukazovatele  a  zhasnú.
- Ukazovateľ  naďalej bliká.
- Na displeji sa zobrazuje aktuálne nastavenie zmäkčovača vody, napr. **S L** = úroveň 5.
4. Opakovaným stláčaním tlačidla **Program** môžete zmeniť nastavenie.
5. Stlačením tlačidla Zap/Vyp spotrebič vypnete a potvrdíte nastavenie.

6.2 Naplnenie zásobníka na soľ

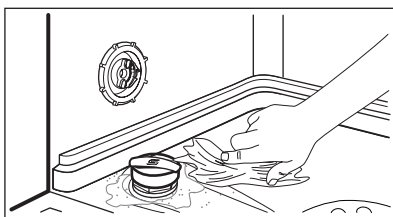
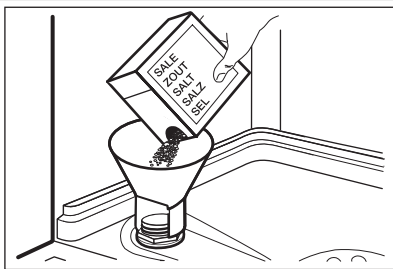

1. Otočte viečko doľava a otvorte zásobník na soľ.
2. Do zásobníka na soľ nalejte 1 liter vody (iba prvýkrát).
3. Zásobník na soľ naplňte soľou do umývačky riadu.
4. Odstráňte soľ z okolia otvoru zásobníka na soľ do umývačky riadu.
5. Otočením viečka doprava zásobník na soľ zatvorte.



POZOR

Prí naplnení zásobníka na soľ z neho môže vytiecť voda a soľ. Hrozí nebezpečenstvo korózie. Ak jej chcete zabrániť, po naplnení zásobníka na soľ spustíte program.

6.3 Naplnenie dávkovača leštidla

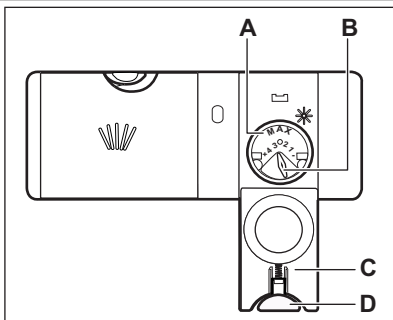

1. Stlačením uvoľňovacieho tlačidla (**D**) otvorte kryt (**C**).
2. Naplňte dávkovač leštidla (**A**) maximálne po značku „max“.
3. Rozliate leštidlo odstráňte pomocou handričky, aby ste predišli tvorbe veľkého množstva peny.
4. Zatvorte veko. Skontrolujte, či uvoľňovacie tlačidlo zapadlo na svoje miesto.



Volič dávkovania (**B**) môžete otočiť v škále od polohy 1 (najmenšie množstvo) po polohu 4 (najväčšie množstvo).

7. KAŽDODENNÉ POUŽÍVANIE

1. Otvorte vodovodný ventil.

2. Stlačením tlačidla Zap./Vyp. spotrebič zapnete. Skontrolujte, či je spotrebič v nastavovacom režime, pozrite si časť „Nastavenie a spustenie programu“.
 - Ak svieti ukazovateľ soli, naplňte zásobník soli.
 - Ak svieti ukazovateľ leštidla, naplňte dávkovač leštidla.
3. Do košov vložte riad.
4. Pridajte umývací prostriedok.
 - Ak používate kombinované umývacie tablety, zapnite funkciu Multitab.
5. Nastavte a spustíte správny program pre daný druh náplne a stupeň jej znečistenia.

7.1 Používanie umývacieho prostriedku

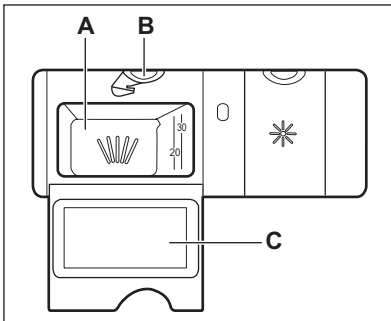

1. Stlačením uvoľňovacieho tlačidla (B) otvorte kryt (C).
2. Umývací prostriedok pridajte do priehradky (A).
3. Ak má program fázu predumývania, pridajte malé množstvo umývacieho prostriedku do vnútornej časti dvierok spotrebiča.
4. Ak používate umývacie tablety, vložte ich do priehradky (A).
5. Zatvorte veko. Skontrolujte, či uvoľňovacie tlačidlo zapadlo na svoje miesto.

7.2 Nastavenie a spustenie programu

Funkcia Auto Off

V záujme zníženia spotreby energie táto funkcia automaticky vypne spotrebič po niekoľkých minútach po nasledujúcich situáciách:

- Nezatvorili ste dvierka, aby ste spustili program.
- Program sa skončil.

Nastavovací režim

Pri niektorých nastaveniach je potrebné, aby bol spotrebič v nastavovacom režime. Spotrebič je v nastavovacom režime, keď po zapnutí svieti ukazovateľ a trvanie programu ECO. Ak sa na ovládacom paneli nezobrazuje tento stav, naraz stlačte a podržte tlačidlá **Program** a **TimeSaver**, až kým sa na displeji nezobrazí ukazovateľ a trvanie programu ECO.

Spustenie programu bez posunutia štartu

1. Otvorte vodovodný ventil.
2. Stlačením tlačidla Zap./Vyp spotrebič zapnete. Skontrolujte, či je spotrebič v nastavovacom režime.

3. Ak chcete nastaviť program, nechajte dvierka spotrebiča pootvorené.
4. Nastavte program. Stlačte tlačidlo **Program**, kým sa nerozsvieti ukazovateľ požadovaného programu. Môžete tiež nastaviť príslušné voliteľné funkcie.
 - Ak chcete nastaviť program MyFavourite, stlačte a podržte tlačidlo **Program**, až kým sa nerozsvietia ukazovatele súvisiace s programom MyFavourite a voliteľnými funkciami. Displej zobrazuje dĺžku programu.
5. Zatvorte dvierka spotrebiča a program sa spustí.
 - Rozsvieti sa ukazovateľ fázy umývania.
 - Trvanie programu sa bude znižovať po minútach.

Spustenie programu s posunutým štartom

1. Nastavte program.
2. Stláčajte tlačidlo **Delay**, kým sa na displeji nezobrazí čas posunutia, ktorý chcete nastaviť (od 1 do 24 hodín). Ukazovateľ Delay sa rozsvieti.
 - Odpočítavanie sa spustí automaticky. Keď sa odpočítavanie ukončí, program sa spustí.

Otvorenie dvierok spusteného spotrebiča

Ak otvoríte dvierka, spotrebič sa zastaví. Keď dvierka zatvoríte, spotrebič bude pokračovať od bodu, v ktorom bol prerušený.

Zrušenie posunutého štartu počas odpočítavania

Ak zrušíte posunutý štart, bude potrebné znovu nastaviť program a voliteľné funkcie.

Súčasne stlačte a podržte tlačidlá **Program** a **TimeSaver**, až kým sa nezobrazí ukazovateľ a trvanie programu ECO.

Zrušenie programu

Súčasne stlačte a podržte tlačidlá **Program** a **TimeSaver**, až kým sa nezobrazí ukazovateľ a trvanie programu ECO.



Pred spustením nového programu skontrolujte, či sa v dávkovači umývacieho prostriedku nachádza umývací prostriedok.

Po skončení programu

Na displeji sa zobrazí symbol 0:00.

Všetky čiarok programového pásika svietia stálym svetlom.

1. Stlačte tlačidlo Zap./Vyp. alebo počkajte, kým funkcia Auto Off automaticky nevypne spotrebič.
2. Zatvorte vodovodný ventil.

Dôležité

- Pred vybratím zo spotrebiča nechajte riad vychladnúť. Horúci riad sa ľahko poškodí.
- Vyprázdnite najprv dolný kôš a potom horný kôš.
- Po stranách a na dverách spotrebiča sa môže objaviť voda. Nehrdzavejúca oceľ vychladne rýchlejšie ako riad.

8. TIPY A RADY

8.1 Zmäkčovač vody

Tvrdá voda obsahuje vysoké množstvo minerálov, ktoré môžu poškodiť spotrebič a spôsobiť zlé výsledky umývania. Zmäkčovač vody neutralizuje tieto minerály.

Soľ do umývačky riadu udržiava zmäkčovač vody čistý a v dobrom stave. Je dôležité nastaviť správnu hladinu zmäkčovača vody. Tým zabezpečíte, že zmäkčovač vody použije správne množstvo soli do umývačky riadu a vody.

8.2 Používanie soli, leštidla a umývacieho prostriedku

- Používajte iba soľ, leštidlo a umývací prostriedok pre umývačky riadu. Iné výrobky by mohli spôsobiť poškodenie spotrebiča.
- Leštidlo pôsobí počas poslednej fázy oplachovania a zabezpečuje, aby riad vyschol bez šmúh a škvŕn.
- Kombinované umývacie tablety obsahujú umývací prostriedok, leštidlo a iné prídavné prostriedky. Ubezpečte sa, že sa tieto tablety

môžu použiť pri tvrdosti vody vo vašej lokalite. Postupujte podľa pokynov na obale výrobkov.

- Umývacie tablety sa pri krátkych programoch nerozpustia úplne. Ak sa chcete vyhnúť zvyškom umývacích tabliet na kuchynskom riade, odporúčame, aby ste tablety používali pri dlhších programoch.



Nepoužívajte väčšie ako správne množstvo umývacieho prostriedku. Pozrite si pokyny na obale umývacieho prostriedku.

8.3 Vkladanie riadu do košov



Riadte sa príkladmi rozmiestnenia riadu v košoch, ktoré nájdete v priloženom leťáku.

- Spotrebič používajte len na umývanie predmetov, ktoré sú vhodné na umývanie v umývačke riadu.
- Do spotrebiča nedávajte riad vyrobený z dreva, rohoviny, hliníka, cínu a medi.

- Do spotrebiča nevkladajte predmety, ktoré môžu absorbovať vodu (špongie, handričky).
- Z riadu odstráňte zvyšky jedla.
- Hrnce a panvice pred vložením do spotrebiča nechajte nejaký čas odmočiť, aby sa ľahko odstránili pripálené zvyšky jedla.
- Duté predmety (šálky, poháre a panvice) umiestnite otvorom smerom nadol.
- Dbajte na to, aby do seba nezapadli kusy príboru a riadu. Lyžice premiešajte s iným príborom.
- Dávajte pozor, aby sa poháre navzájom nedotýkali.
- Malé predmety vložte do košíka na príbor.
- Ľahké predmety vložte do horného koša. Zabezpečte, aby sa predmety nehýbali.
- Pred spustením programu skontrolujte, či sa sprchovacie ramená môžu voľne otáčať.

8.4 Pred spustením programu

Ubezpečte sa, že:

- Filtre sú čisté a správne nainštalované.
- Sprchovacie ramená nie sú upchané.
- Riad v košoch je umiestnený v správnej polohe.
- Program je určený pre daný typ riadu a stupeň jeho znečistenia.
- Používa sa správne množstvo umývacieho prostriedku.
- V spotrebiči je soľ do umývačky riadu a leštidlo (pokiaľ nepoužívate kombinované umývacie tablety).
- Veko zásobníka na soľ je pevne zaistené.

9. OŠETROVANIE A ČISTENIE



VAROVANIE

Pred vykonávaním údržby spotrebič vypnite a vytiahnite jeho zástrčku zo sieťovej zásuvky.



Znečistené filtre a upchané sprchovacie ramená zhoršujú výsledky umývania. Pravidelne ich kontrolujte a v prípade potreby ich vyčistite.

9.1 Čistenie filtrov

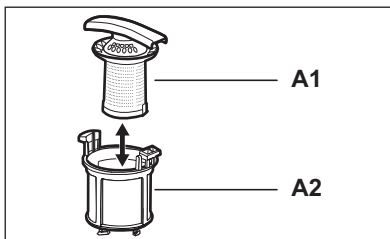
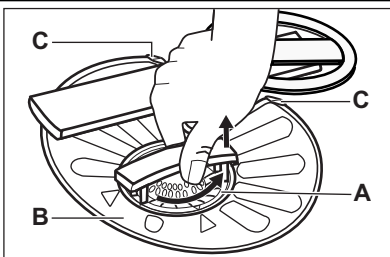

1. Filter (A) otočte proti smeru hodinových ručičiek a vyberte ho.
2. Ak chcete rozobrať filter (A), odtiahnite časti (A1) a (A2).
3. Vyberte filter (B).
4. Filtre umyte vodou.
5. Pred opätovným vložením filtra (B) sa uistite, že vnútri ani po okraji odtoku nezostali žiadne zvyšky jedla alebo nečistoty.

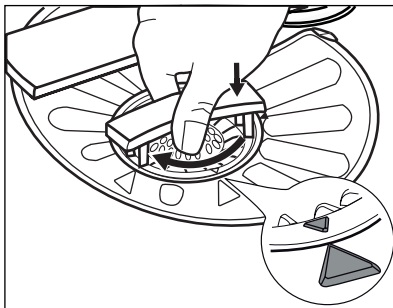

6. Skontrolujte, či je filter (B) správne umiestnený pod 2 úchytkami (C).
7. Filter (A) zložte a vložte ho na svoje miesto vo filtri (B). Otáčajte ho v smere hodinových ručičiek, kým nezacvakne.



Nesprávna poloha filtrov môže spôsobiť zlé výsledky umývania a poškodiť spotrebič.

9.2 Čistenie sprchovacích ramien

Sprchovacie ramená nevyberajte. Ak sa otvory na umývacích ramenách upchajú, odstráňte nečistoty špicatým predmetom.

9.3 Vonkajšie čistenie

Vyčistite spotrebič vlhkou mäkkou handričkou. Používajte iba neutrálne saponáty. Nepoužívajte abrazívne prostriedky, drôtenky ani rozpúšťadlá.

9.4 Čistenie vnútra

Ak pravidelne používate krátke programy, môžu sa vnútri spotrebiča usadzovať zvyšky mastnoty a vodný kameň.

Ak tomu chcete zabrániť, odporúčame vám minimálne 2-krát mesačne použiť dlhý program.

10. RIEŠENIE PROBLÉMOV

Spotrebič sa počas činnosti nespúšťa alebo nezastavuje.

Skôr ako sa obrátite na servisné stredisko, prečítajte si informácie ohľadne riešenia problémov.

Pri niektorých poruchách sa na displeji zobrazí chybový kód:

- **,10** – Do spotrebiča neprieká voda.



• **,20** – Spotrebič nevypúšťa vodu.

- **,30** – Aktivovalo sa zariadenie proti vytopeniu.



VAROVANIE

Pred vykonaním kontroly vypnite spotrebič.

Problém	Možné riešenie
Spotrebič sa nedá zapnúť.	Skontrolujte, či je zástrčka zapojená do zásuvky elektrickej siete. Uistite sa, že v poistkovej skrini nie je vypálená poistka.
Program sa nespúšťa.	Skontrolujte, či sú dvierka spotrebiča zatvorené. Ak je nastavený posunutý štart, zrušte nastavenie alebo počkajte na dokončenie odpočítavania.
Do spotrebiča neprieká voda.	Skontrolujte, či je otvorený vodovodný kohútik. Uistite sa, že tlak vody nie je príliš nízky. Tieto informácie získate od miestneho dodávateľa vody. Skontrolujte, či vodovodný kohútik nie je upchatý. Skontrolujte, či nie je upchatý filter v prírodnej hadici.

Problém	Možné riešenie
	Skontrolujte, či prívodná hadica nie je skrútená alebo ohnutá.
Spotrebič nevypúšťa vodu.	Skontrolujte, či odtokové potrebie nie je upchaté.
	Skontrolujte, či odtoková hadica nie je skrútená alebo ohnutá.
Zaplo sa zariadenie proti vytopeniu.	Zatvorte vodovodný kohútik a obráťte sa na servisné stredisko.

Po vykonaní kontroly spotrebič zapnite. Program bude pokračovať od bodu prerušenia.

Ak sa problém vyskytne znova, obráťte sa na servisné stredisko.

Ak sa na displeji zobrazia iné chybové kódy, obráťte sa na servisné stredisko.

10.1 Výsledky umývania a sušenia nie sú uspokojivé

Biele šmuhy alebo modré usadeniny na pohároch a riade

- Dávkovanie leštidla je príliš vysoké. Nastavte nižšie dávkovanie leštidla.
- Množstvo umývacieho prostriedku je príliš veľké.

Škvrnky a zaschnuté kvapky vody na pohároch a riade

- Dávkovanie leštidla je príliš nízke. Nastavte vyššie dávkovanie leštidla.
- Príčinou môže byť kvalita umývacieho prostriedku.

Riad je mokrý

- Program neobsahuje fázu sušenia alebo obsahuje fázu sušenia s nízkou teplotou.
- Dávkovač leštidla je prázdny.
- Príčinou môže byť kvalita leštidla.
- Príčinou môže byť kvalita kombinovaných umývacích tabliet. Vyskúšajte inú značku alebo zapnite dávkovač leštidla a použite leštido spolu s kombinovanými umývacími tabletami.



Iné možné príčiny nájdete v časti „TIPY A RADY“.

10.2 Zapnutie prívodu leštidla

Prívod leštidla môžete zapnúť iba vtedy, ak je zapnutá voliteľná funkcia Multitab.

1. Stlačením tlačidla Zap/Vyp spotrebič zapnite. Skontrolujte, či je spotrebič v nastavovacom režime, pozrite si časť „Nastavenie a spustenie programu“.
2. Stlačte a súčasne podržte tlačidlá **Delay** a **Option**, až kým nezačnú blikať ukazovatele a .
3. Stlačte tlačidlo **TimeSaver**,
 - Ukazovatele a zhasnú.
 - Ukazovateľ naďalej bliká.
 - Na displeji sa zobrazí aktuálne nastavenie.

	Prívod leštidla je vypnutý
--	----------------------------

	Prívod leštidla je zapnutý
--	----------------------------

4. Stlačením tlačidla **TimeSaver** zmeníte nastavenie.
5. Stlačením tlačidla Zap/Vyp spotrebič vypnete a potvrdíte nastavenie.
6. Upravte dávkovanie leštidla.
7. Naplňte dávkovač leštidla.

11. TECHNICKÉ INFORMÁCIE

Rožmery	Šírka/výška/hĺbka (mm)	596 / 818 - 898 / 575
Elektrické zapojenie	Pozrite si typový štítok.	
	Napätie	220-240 V

	Frekvencia	50 Hz
Tlak pritekajúcej vody	Min./max. (bar/MPa)	(0.5 / 0.05) / (8 / 0.8)
Prívod vody ¹⁾	Studená alebo teplá voda ²⁾	max. 60 °C
Kapacita	Súprav riadu	12
Elektrický príkon	Pohotovostný režim	0.10 W
	Režim vypnutia	0.10 W

¹⁾ Prívodnú hadicu zapojte k vodovodnému kohútiku s 3/4" závitom.

²⁾ Ak horúca voda pochádza z alternatívnych zdrojov energie (napr. zo solárnych alebo z veterných turbín), používajte prívod horúcej vody, aby ste znížili spotrebu energie.

12. OCHRANA ŽIVOTNÉHO PROSTREDIA

Materiály označené symbolom  odovzdajte na recykláciu. Obal hodte do príslušných kontajnerov na recykláciu. Chráňte životné prostredie a zdravie ľudí a recyklujte odpad z elektrických a elektronických

spotrebičov. Nelikvidujte spotrebiče označené symbolom  spolu s odpadom z domácnosti. Výrobok odovzdajte v miestnom recyklačnom zariadení alebo sa obráťte na obecný alebo mestský úrad.

www.electrolux.com/shop



117919961-A-052013

