

S56090XNS1 S66090XNS1 S86090XVX

<b>CS</b>	Chladnička „Side by Side“	Návod k použití	2
<b>NL</b>	Side by Side koelkast	Gebruiksaanwijzing	20
<b>EN</b>	Side by Side Refrigerator	User manual	38
<b>ET</b>	Kahe poolega külmutuskapp	Kasutsjuhend	56
<b>FR</b>	Réfrigérateur jumelé	Notice d'utilisation	74
<b>DE</b>	Side-by-Side Kühlschrank	Benutzerinformation	92
<b>EL</b>	Ψυγείο Side by Side	Οδηγίες Χρήσης	110
<b>HU</b>	Side-by-Side Hűtőszekrény	használati útmutató	128
<b>IT</b>	Frigorifero Side by Side	Istruzioni per l'uso	146
<b>LV</b>	“Side by Side” ledusskapis	Lietošanas instrukcija	164
<b>RO</b>	Frigiderul Side by Side	Manual de utilizare	182



 **AEG**  
perfekt in form und funktion



## OBSAH

BEZPEČNOSTNÍ INFORMACE.....	3
BEZPEČNOSTNÍ POKYNY .....	4
POPIS SPOTŘEBIČE .....	6
OVLÁDACÍ PANEL.....	8
PŘED PRVNÍM POUŽITÍM .....	10
DENNÍ POUŽÍVÁNÍ.....	11
FUNKCE.....	13
UŽITEČNÉ RADY A TIPY .....	14
ČIŠTĚNÍ A ÚDRŽBA .....	15
CO DĚLAT, KDYŽ .....	18
POZNÁMKY K OCHRANĚ ŽIVOTNÍHO PROSTŘEDÍ .....	19

## PRO DOKONALÉ VÝSLEDKY

Děkujeme vám, že jste si zvolili výrobek značky AEG. Aby vám bezchybně sloužil mnoho let, vyrobili jsme jej s pomocí inovativních technologií, které usnadňují život, a vybavili jsme jej funkcemi, které u obyčejných spotřebičů nenajdete. Stačí věnovat pár minut čtení a zjistíte, jak z něho získat co nejvíce.

### Navštivte naše stránky ohledně:



Rady ohledně používání, brožury, poradce při potížích, servisních informací:  
**www.aeg.com**



Registrace vašeho spotřebiče, kterou získáte lepší servis:  
**www.aeg.com/productregistration**



Nákupu příslušenství, spotřebního materiálu a originálních náhradních dílů pro váš spotřebič:  
**www.aeg.com/shop**

## PÉČE O ZÁKAZNÍKY A SERVIS

Doporučujeme používat originální náhradní díly.  
Při kontaktu se servisním střediskem se ujistěte, že máte k dispozici následující údaje.  
Tyto informace jsou uvedeny na typovém štítku. Model, výrobní číslo (PNC), sériové číslo.

 Upozornění / Důležité bezpečnostní informace.

 Všeobecné informace a rady

 Poznámky k ochraně životního prostředí.

Změny vyhrazeny.

## BEZPEČNOSTNÍ INFORMACE

Tento návod si pečlivě přečtete ještě před instalací spotřebiče a jeho prvním použitím. Výrobce nezodpovídá za škody a zranění způsobená nesprávnou instalací či chybným používáním. Návod k použití vždy uchovávejte spolu se spotřebičem pro jeho budoucí použití.

### Bezpečnost dětí a postižených osob

- Tento spotřebič smí používat děti starší osmi let nebo osoby se sníženými fyzickými, smyslovými nebo duševními schopnostmi nebo osoby bez patřičných zkušeností a znalostí, pouze pokud tak činí pod dozorem nebo vedením, které zohledňuje bezpečný provoz spotřebiče, a pokud rozumí rizikům spojeným s provozem spotřebiče.
- Nenechte děti hrát si se spotřebičem.
- Čištění a uživatelskou údržbu spotřebiče nesmí provádět děti bez dozoru.
- Všechny obaly uchovejte mimo dosah dětí.

### Všeobecné bezpečnostní informace

- Tento spotřebič je určen pro použití v domácnosti a pro následující způsoby použití:
  - venkovské domy, kuchyňky pro zaměstnance v obchodech, kancelářích a jiných pracovních prostředích;
  - pro zákazníky hotelů, motelů, penzionů a jiných ubytovacích zařízení.
- Udržujte volně průchodné větrací otvory na povrchu spotřebiče nebo kolem vestavěného spotřebiče.
- K urychlení odmrazování nepoužívejte mechanické ani jiné prostředky, které nejsou doporučeny výrobcem.
- Nepoškozujte chladicí okruh.
- V prostoru chladicích spotřebičů nepoužívejte jiné elektrické přístroje než typy schválené k tomuto účelu výrobcem.
- K čištění spotřebiče nepoužívejte proud vody nebo páru.
- Vyčistěte spotřebič vlhkým měkkým hadrem. Používejte pouze neutrální čisticí prostředky. Nepoužívejte prostředky s drsnými částicemi, drátěnky, rozpouštědla nebo kovové předměty.
- Neskladujte v tomto zařízení výbušné látky, jako jsou plechovky s aerosolem obsahující hořlavý hnací plyn.
- Jestliže je poškozený přívodní kabel, smí ho vyměnit pouze výrobce,

servisní technik nebo osoba s podobnou příslušnou kvalifikací, jinak by mohlo dojít k úrazu.

- Pokud je spotřebič vybavený zařízením na výrobu ledu nebo dávkovačem vody, plňte je pouze pitnou vodou.
- Pokud je nutné připojit spotřebič k přívodu vody, připojte ho pouze ke zdroji pitné vody.
- Vstupní tlak vody (minimální a maximální) musí být v rozmezí od 1 baru (0,1 MPa) do 10 barů (1 MPa)

## BEZPEČNOSTNÍ POKYNY

### Instalace



#### **VAROVÁNÍ!**

Tento spotřebič smí instalovat jen kvalifikovaná osoba.

- Odstraňte veškerý obalový materiál.
- Poškozený spotřebič neinstalujte ani nepoužívejte.
- Řiďte se pokyny k instalaci dodanými spolu s tímto spotřebičem.
- Při přemísťování spotřebiče buďte vždy opatrní, protože je těžký. Vždy noste ochranné rukavice.
- Přesvědčte se, že vzduch může okolo spotřebiče volně proudit.
- Počkejte alespoň čtyři hodiny, než spotřebič připojíte k napájení. Olej tak může natéct zpět do kompresoru.
- Neinstalujte spotřebič v blízkosti topidel, sporáků, trub či varných desek.
- Zadní stěna spotřebiče musí být umístěna směrem ke zdi.
- Neinstalujte spotřebič tam, kde by se dostal do přímého slunečního světla.
- Neinstalujte toto zařízení v místech, kde je příliš vlhko nebo příliš chladno, jako jsou stavební přístavky, garáže nebo vinné sklepy.
- Při přemísťování spotřebiče jej nadzdvihněte za přední okraj, abyste zabránili poškrábání podlahy.

### Připojení k elektrické síti



#### **VAROVÁNÍ!**

Hrozí nebezpečí požáru nebo úrazu elektrickým proudem.

- Spotřebič musí být uzemněn.
- Veškerá elektrická připojení by měla být provedena kvalifikovaným elektrikářem.
- Zkontrolujte, zda údaje o napájení na typovém štítku souhlasí s parametry elektrické sítě. Pokud tomu tak není, obraťte se na elektrikáře.
- Vždy používejte správně instalovanou síťovou zásuvku s ochranou proti úrazu elektrickým proudem.
- Nepoužívejte rozbočovací zástrčky ani prodlužovací kabely.
- Dbejte na to, abyste nepoškodili elektrické součásti (např. napájecí kabel, síťovou zástrčku, kompresor). Při výměně elektrických součástí se obraťte na autorizované servisní středisko či elektrikáře.
- Napájecí kabel musí zůstat pod úrovní síťové zástrčky.
- Síťovou zástrčku zapojte do síťové zásuvky až na konci instalace spotřebiče. Po instalaci musí zůstat síťová zástrčka nadále dostupná.
- Neodpojujte spotřebič ze zásuvky tahem za kabel. Vždy tahejte za zástrčku.

### Použití spotřebiče



#### **VAROVÁNÍ!**

Hrozí nebezpečí zranění, popálení, úrazu elektrickým proudem nebo požáru.

- Neměňte technické parametry tohoto spotřebiče.
- Do spotřebiče nevkládejte jiná elektrická zařízení (jako např. výrobky zmrzliny), pokud nejsou výrobcem označena jako použitelná.



- Dbejte na to, abyste nepoškodili chladicí okruh. Obsahuje isobutan (R600a) - zemní plyn, který je dobře snášen životním prostředím. Tento plyn je hořlavý.
- Pokud dojde k poškození chladicího okruhu, ujistěte se, že se v místnosti nenachází zdroje otevřeného ohně či možného vznícení. Místnost vyvětrejte.
- Zabraňte kontaktu horkých předmětů s plastovými částmi spotřebiče.
- Do mrazicího oddílu nevkládejte nealkoholické nápoje. V nádobě takových nápojů by vznikl přetlak.
- Ve spotřebiči neuchovávejte hořlavé plyny a kapaliny.
- Do spotřebiče, do jeho blízkosti nebo na spotřebič neumisťujte hořlavé předměty nebo předměty obsahující hořlavé látky.
- Nedoťkejte se kompresoru či kondenzátoru. Jsou horké.
- Nedoťkejte se a neodstraňujte předměty či potraviny z mrazicího oddílu, pokud máte mokré či vlhké ruce.
- Nezmrazujte znovu potraviny, které byly rozmražené.
- Dodržujte skladovací pokyny uvedené na balení mražených potravin.

### Vnitřní osvětlení

- V tomto spotřebiči se používají speciální žárovky určené pouze pro použití v domácích spotřebičích!

### Čištění a údržba



#### VAROVÁNÍ!

Hrozí nebezpečí poranění nebo poškození spotřebiče.

- Před čištěním nebo údržbou spotřebič vždy vypněte a vytáhněte síťovou zástrčku ze zásuvky.
- Tento spotřebič obsahuje uhlovodíky v chladicí jednotce. Údržba a doplnění jednotky smí provádět pouze kvalifikovaná osoba.
- Pravidelně kontrolujte vypouštěcí otvor přístroje a v případě potřeby jej vyčistěte. Jestliže je otvor ucpaný, bude se na dně spotřebiče shromažďovat voda.

### Likvidace



#### VAROVÁNÍ!

Hrozí nebezpečí úrazu či udušení.

- Odpojte spotřebič od elektrické sítě.
- Odřízněte a vyhodte síťový kabel.
- Odstraňte dvířka, abyste zabránili uvěznění dětí a domácích zvířat ve spotřebiči.
- Chladicí okruh a izolační materiály tohoto spotřebiče neškodí ozonové vrstvě.
- Izolační pěna obsahuje hořlavé plyny. Informace ohledně správné likvidace spotřebiče vám poskytnou místní úřady.
- Nepoškoďte část chladicí jednotky, která se nachází blízko výměníku tepla.



## POPIS SPOTŘEBIČE

## MODEL S DÁVKOVAČEM

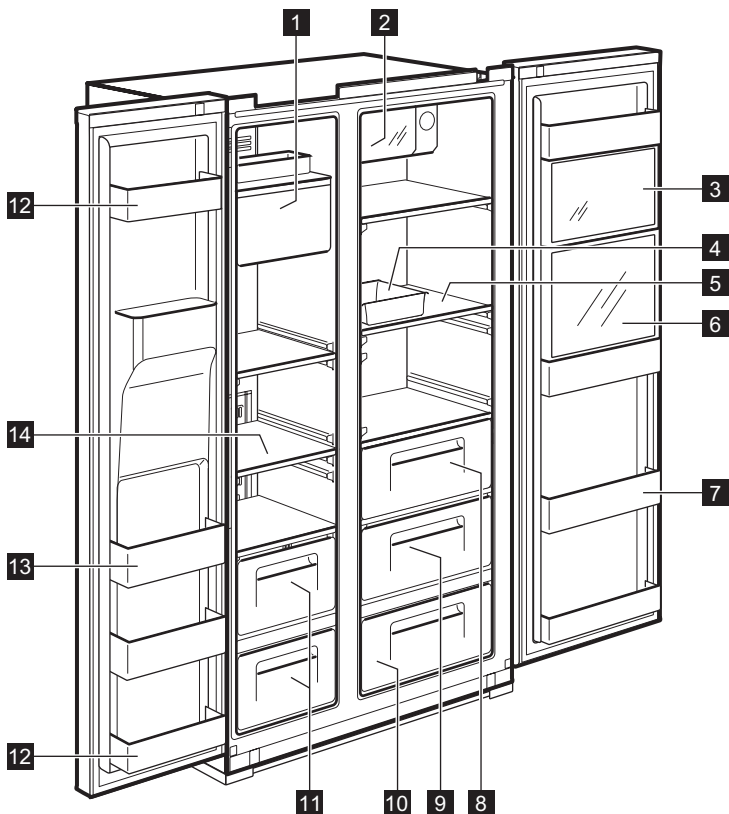
**1 Výrobek ledu a Uchování****2 Expresní vychlazení plechovek**  
(oddíl pro rychlé zchlazení)  
Slouží k ukládání nápojů.**3 Zóna Multi Plus**

Slouží k uchování běžných léků nebo kosmetických přípravků. Uchování není zaručeno u produktů, které vyžadují specifický rozsah teplot, jako např. u akademických vzorků či léčiv.

**4 Příhrádka na vejce**

Nepoužívejte tuto příhrádku na skladování kostek ledu, ani ji neumísťujte do mrazicího oddílu.

**5 Police chladničky** (temperované sklo)

Pro skladování běžných potravin.

**6 Oddíl pro nápoje**

(pouze u vybraných modelů)  
Pro často používané plechovky,

pitnou vodu a jiné nápoje.

**7 Příhrádka pro občerstvení**

Pro skladování chlazených potravin, mléka, džusu, lahvového piva apod.

**8 Zásuvka na zeleninu****9 Zásuvka na ovoce**

**10 Zóna Magie Cool** (pouze u vybra-ných modelů)

**11 Mrazicí příhrádka**

Pro skladování sušeného masa nebo ryb po delší dobu.

**12 Skladovací dveřní příhrádka** (2 hvězdičková příhrádka)

Pro krátkodobé skladování potravin a zmrzliny.

**13 Skladovací dveřní příhrádka**

Pro skladování mražených potravin.

**14 Police mrazničky** (temperované sklo)

Pro skladování mražených potravin, jako je maso, ryby, zmrzlina.

## MODEL BEZ DÁVKOVAČE

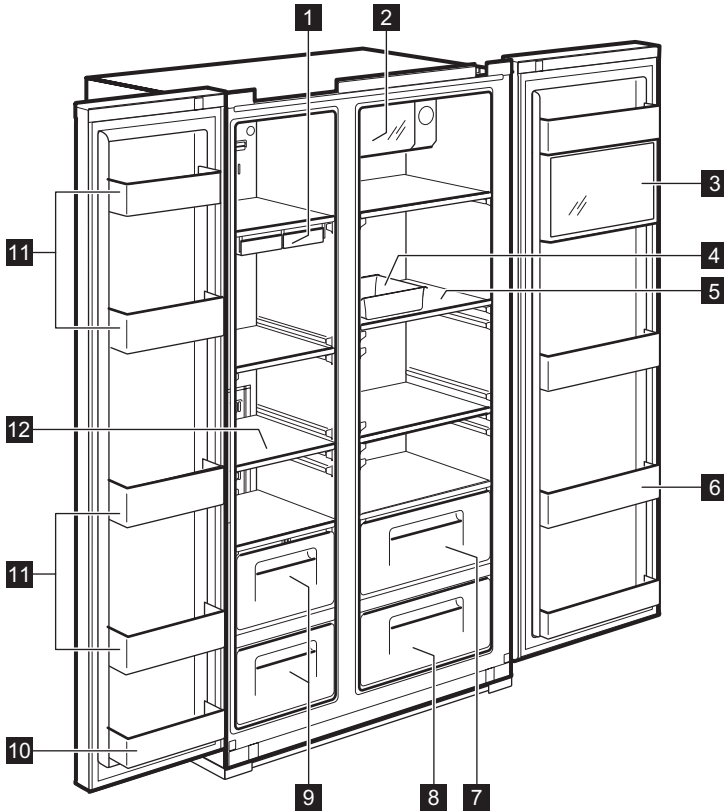

**1 Nádoba na výrobu kostek ledu**

**2 Expresní vychlazení plechovek**  
(oddíl pro rychlé zchlazení)  
Slouží k ukládání nápojů.

**3 Zóna Multi Plus**  
Slouží k uchovávání běžných léků nebo kosmetických přípravků. Uchování není zaručeno u produktů, které vyžadují specifický rozsah teplot, jako např. u akademických vzorků či léčiv.

**4 Příhrádka na vejce**  
Nepoužívejte tuto příhrádku na skladování kostek ledu, ani ji neumísťte do mrazicího oddílu.

**5 Police chladničky** (temperované sklo)  
Pro skladování běžných potravin.

**6 Příhrádka pro občerstvení**  
Pro skladování chlazených potravin, mléka, džusu, lahvového piva apod.

**7 Zásuvka na zeleninu**

**8 Zásuvka na ovoce**

**9 Mrazicí příhrádka**  
Pro skladování sušeného masa nebo ryb po delší dobu.

**10 Skladovací dveřní příhrádka** (2 hvězdičková příhrádka)  
Pro krátkodobé skladování potravin a zmrzliny.

**11 Skladovací dveřní příhrádka**  
Pro skladování mražených potravin.

**12 Police mrazničky** (temperované sklo)  
Pro skladování mražených potravin, jako je maso, ryby, zmrzlina.

## OVLÁDACÍ PANEĽ

## MODEL S DÁVKOVAČEM

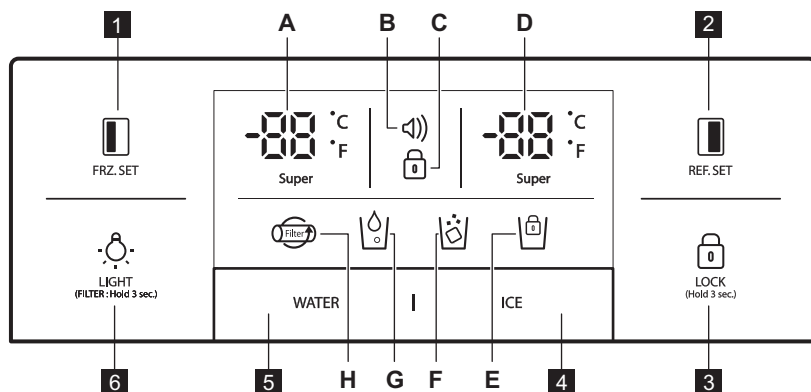

FRZ.SET

Tlačítko volby teploty mrazicího oddílu.



REF.SET

Tlačítko volby teploty chladicího oddílu.



LOCK

(Hold 3 sec.)

Toto tlačítko stisknete, aby ste zabránili náhodné zmene nastavení. Tlačítko uvoľníte tak, že jej stisknete na dĺžu než tri sekundy. Displej sa vypne.

4 Tlačítko volby dávkování ledu a zastavení výrobníku ledu .





5 Tlačítko volby dávkování vody .

**Tlačítko SVĚTLA/FILTR:**

1. Tlačítko k zapnutí osvětlení dávkovače.
2. Tlačítko k výměně či resetu filtru. Po výměně filtru nebo z důvodu resetu stisknete toto tlačítko na tři sekundy.

Ukazatele (A-H)	Popis
<p>A.</p>	Ukazatel teploty mrazničky
B.	<p>Zobrazení výstrahy (bez zvukové signalizace) Zákazníci mohou být informováni ozvěšením teplot z důvodu nehody (např. výpadku proudu)</p> <ol style="list-style-type: none"> <li>1. Výstražná ikona bliká a zobrazuje nejvyšší vnitřní teplotu</li> <li>2. Výstraha se zastaví, když stisknete tlačítko  a na displeji se zobrazí kontrolní hodnota teploty</li> </ol>
C.	Ukazatel zastavení funkce



Ukazatele (A-H)	Popis
 D. Super	Ukazatel teploty chladničky
	Ukazatel zastavení výrobníku ledu
	Ukazatel dávkování ledu
	Ukazatel dávkování vody
	Displej výměny filtru Po šesti měsících od prvního zapnutí spotřebiče, bude tato ikona blikat.

## MODEL BEZ DÁVKOVAČE

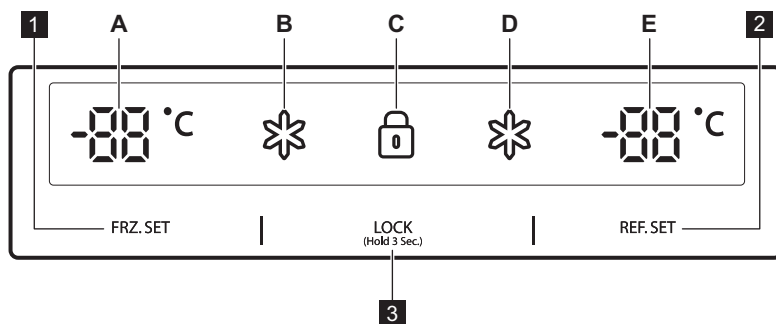

### 1 FRZ.SET

Tlačítko volby teploty mrazicího oddílu.

### 2 REF.SET





Tlačítko volby teploty chladicího oddílu.

### 3 LOCK (Hold 3 Sec.)

Tlačítko blokování tlačítek

Toto tlačítko stiskněte, abyste zabránili náhodné změně nastavení.

Tlačítko uvolníte tak, že jej stisknete na déle než tři sekundy.

Ukazatele (A-E)	Popis
 A.	Ukazatel teploty mrazničky
	Ukazatel funkce „Super“ u mrazničky
	Ukazatel blokování tlačítek
	Ukazatel funkce „Super“ u chladničky
 E.	Ukazatel teploty chladničky

## PŘED PRVNÍM POUŽITÍM

### INŠTALACE VODOVODNÍHO PŘIPOJENÍ

1. **Pro modely s automatickým výrobníkem ledu**
  - Aby fungoval automatický výrobník ledu, měl by tlak vody být 2,0~12,5 kgf/cm<sup>2</sup> nebo vyšší.
  - Zkontrolujte tlak vody ve vašem kohoutku. Pokud se hrnek o 180 cm<sup>3</sup> naplní během 10 sekund, je tlak dostatečný.
  - Pokud tlak vody není pro provoz automatického výrobníku ledu dostatečně vysoký, zavolejte místního instalátéra, aby vám nainstaloval dodatečné tlakové čerpadlo.
2. Při instalaci vodních hadiček dávejte pozor, aby nebyly blízko horkých povrchů.
3. Vodní filtr vodu pouze „filtruje“. Nehubí žádné bakterie či mikroby.
4. Životnost filtru závisí na intenzitě používání. Doporučujeme filtr vyměňovat alespoň jednou za šest měsíců. Při instalaci filtru jej umístěte tak, aby k němu byl snadný přístup (pro vyjmutí a výměnu).



Poznámka: Ikona začne blikat po uplynutí 6 měsíců od prvního zapojení do el. sítě. Chcete-li zrušit blikání ikony, po výměně vodního filtru stiskněte tlačítko LIGHT po dobu 3 sekund.

5. Po instalaci chladničky a přívodu vody zvolte na ovládacím panelu funkci WATER a držte ji stisknutou na 2-3 minuty, abyste naplnili zásobník vodou a mohli ji dávkovat.

# DENNÍ POUŽÍVÁNÍ

## OVLADAČ TEPLoty

Když je spotřebič poprvé zapojený do sítě, je režim teploty nastavený na Střední.

### MODEL S DÁVKOVAČEM Mrazicí oddíl

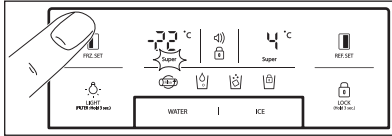

Teplotu nastavíte tisknutím tlačítka **FRZ.SET**, dokud se nezobrazí požadovaná hodnota.

Funkci rychlého zmrazování spustíte podržením tlačítka **FRZ.SET**, dokud se nerozsvítí ukazatel Super. Tuto funkci vypnete pouhým opětovným stisknutím tlačítka.

### Chladicí oddíl

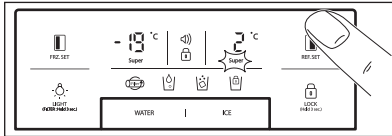

Teplotu nastavíte tisknutím tlačítka **REF.SET**, dokud se nezobrazí požadovaná hodnota. Funkci rychlého chlazení spustíte

podržením tlačítka **REF.SET**, dokud se nerozsvítí ukazatel Super. Tuto funkci vypnete pouhým opětovným stisknutím tlačítka.

**i** **Funkce převodu ukazatele teploty (Fahrenheit - Celsius)** Výchozí nastavení je na stupně Celsia. Přejděte do režimu blokování tlačítek stisknutím tlačítka **LOCK (HOLD 3 SEC.)**. V režimu blokování tlačítek stiskněte současně tlačítka **LOCK (HOLD 3 SEC.)** a **WATER** na 10 sekund, aby se přepnula stupnice teploty.

## MODEL BEZ DÁVKOVAČE Freezer Compartment

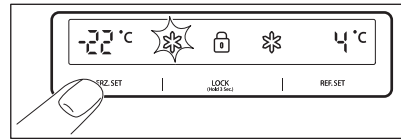

Teplotu nastavíte tisknutím tlačítka **FRZ.SET**, dokud se nezobrazí požadovaná teplota.

Funkci rychlého zmrazování spustíte podržením tlačítka **FRZ.SET**, dokud se nerozsvítí ukazatel Super. Tuto funkci vypnete pouhým opětovným stisknutím tlačítka.

### Chladicí oddíl

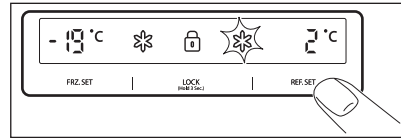

Teplotu nastavíte tisknutím tlačítka **REF.SET**, dokud se nezobrazí požadovaná teplota.

Funkci rychlého chlazení spustíte podržením tlačítka **REF.SET**, dokud se nerozsvítí ukazatel Super. Tuto funkci vypnete pouhým opětovným stisknutím tlačítka.

### **!** POZOR



Pokud je teplota v okolí chladničky nižší než 5 °C, mohou potraviny v chladničce zmznout.

## REŽIM VYSOKÉ TEPLoty

**MODEL S DÁVKOVAČEM** Zvýšená teplota v mrazicím či chladicím oddílu je signalizována:

- blikáním výstražné ikony (bez zvukové signalizace)
- elektronický systém zobrazuje maximální teplotu dosaženou uvnitř oddílů

**i** Ačkoliv je dosaženo normální chodu spotřebiče a vnitřní teplota dosáhne normálního rozsahu, výstražná ikona dále bliká a ukazatel na displeji zobrazuje nejvyšší dosaženou teplotu.

**i** Když stisknete tlačítko blokování tlačítek  výstražný režim se ukončí a výstražná ikona  se přestane zobrazovat. Na displeji se zobrazí upravená hodnota teploty.

## MODEL BEZ DÁVKOVAČE

Zvýšená teplota v mrazicím či chladicím oddílu je signalizována:

- blikáním displeje mrazicího či chladicího oddílu
- elektronický systém zobrazuje maximální teplotu dosaženou uvnitř oddílů

**i** Ačkoliv je dosaženo normálního chodu spotřebiče a vnitřní teplota dosáhne normálního rozsahu, displej dále bliká a zobrazuje nejvyšší dosaženou teplotu.

**i** Když stisknete tlačítko blokování tlačítek  (LOCK, , režim vysoké

teploty se ukončí a na displeji se zobrazí upravená hodnota teploty.

## FUNKCE „VYPNUTÍ OSVĚTLENÍ“

- Pokud jsou dveře spotřebiče otevřené déle než 10 minut, vnitřní osvětlení se vypne.
- Funkce vypnutí displeje:
  - poté, co byly dveře 5 minut otevřené nebo nebylo stisknuto žádné tlačítko, zhasne veškeré LED osvětlení displeje kromě ikony WATER, ICE a 
  - Po režimu vypnutí LED osvětlení se spotřebič vrátí do normálního zobrazovacího režimu, když stisknete jakékoliv tlačítko nebo otevřete dveře spotřebiče.
- Funkce vypnutí systému (spotřebiče):
  - chod spotřebiče lze vypnout, aniž byste jej museli vytahovat ze zásuvky, obzvláště během dovolené
  - Současným stisknutím tlačítek **FRZ. SET** a **REF. SET** na 5 sekund dojde k vypnutí spotřebiče
  - během režimu „vypnutého“ spotřebiče zobrazuje teplota mrazničky a chladničky „— —“.

Ostatní LED osvětlení zhasne a celý chod spotřebiče se zastaví.

- současným podržením tlačítek **FRZ. SET** a **REF. SET** na 5 sekund naopak zruší funkci „vypnutí spotřebiče“

## VÝSTRAHA OTEVŘENÝCH DVEŘÍ

Zvuková výstraha se spustí, jsou-li dveře chladničky či mrazničky otevřené po dobu asi 1 minuty. Zvuková výstraha se zastaví po 5 minutách. Po obnovení normálních podmínek (zavřené dveře) se zvuková výstraha vypne. (door is closed), the alarm stops.

# FUNKCE

## ZÓNA MAGIC COOL



Když poprvé zapojíte spotřebič, LED FRESH svítí.  
Pro změnu nastavení krok za krokem použijte tlačítko SELECT.

Krok	Displej	TCílová teplota
1.	FRESH	+5°C až +6°C.
2.	VEGETABLE	+3°C až +4°C.
3.	FISH	-1°C až +0°C.
4.	MEAT	-3°C až -2°C.

## DÁVKOVAČ

Zvolte tlačítko WATER nebo ICE a po dvou sekundách jemně zatlačte na páčku sklenic:

- Pokud jste stisknuli tlačítko WATER, rozsvítí se ikona

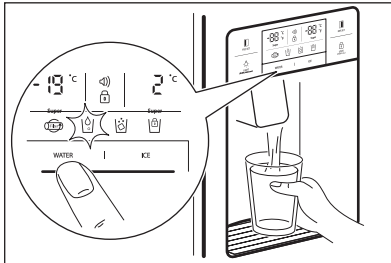

- Pokud jste stisknuli tlačítko ICE, rozsvítí se ikona

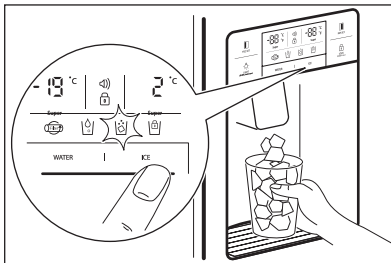

Při čištění zásobníku kostek ledu nebo pokud dávkovač nebudete delší dobu používat, vyjměte kostky ledu ze zásobníku a na tři sekundy stiskněte tlačítko pro zastavení výrobku ledu ICE. se rozsvítí.



### POZOR

Pokud je led zabarven, přestaňte používat dávkovač ledu a zavolejte servisního technika.



### POZOR

Pokud je led zabarven, přestaňte používat dávkovač ledu a zavolejte servisního



Používejte pouze led z tohoto spotřebiče.

## AUTOMATICKÝ VÝROBNÍK LEDU

- Najednou se vyrobí asi 10 kostek ledu, 14-15x za den. Pokud je zásobník kostek ledu plný, výroba ledu se zastaví.
- Je normální, že výrobek ledu vydává hlasité zvuky, když kostky ledu padají do zásobníku kostek ledu.
- Abyste zabránili zápachu, pravidelně zásobník kostek ledu u čistěte.
- Pokud množství ledu v zásobníku není dostatečné, nemusí led vypadnout. Počkejte asi jeden den, než se vyrobí více ledu.
- Pokud led nevybývá snadno, zkontrolujte, zda není otvor dávkovače ucpaný.
- Pokud se kostky ledu zaseknou a nevybývají, vytáhněte zásobník ledu a oddělte všechny kostky, které se k sobě mohly přilepit.

**POZOR**

Pokud je potřeba upravit množství vody dodávané do výrobku ledu, zavolejte servisního technika.

**POZOR**

V případě výpadku proudu se mohou kostky ledu rozpustit a vytéct na podlahu. Pokud očekáváte, že takový stav bude trvat déle, vyjměte zásobník, odstraňte z něj kostky ledu a vraťte jej zpět.

## UŽITEČNÉ RADY A TIPY

### TIPY PRO UCHOVÁVÁNÍ POTRAVIN

- Potraviny před skladováním omyjte.
- Potraviny rozdělte na menší části.
- Tekuté potraviny nebo potraviny s vysokou vlhkostí umísťujte na přední části polic (blíže ke dveřím). Pokud jsou umístěny blízko otvoru chladicího vzduchu, mohou zmrznout.
- Teplá nebo horká jídla byste měli před uskladněním dostatečně ochladit, abyste snížili spotřebu energie a zvýšili chladicí výkon.
- Při skladování tropického ovoce jako banánů, ananasů nebo rajčat dávejte pozor, protože se jejich kvalita při nízkých teplotách může snadno zhoršit.
- Udržujte mezi potravinami co nejvíce místa. Pokud jsou potraviny příliš u sebe, brání to cirkulaci chladného vzduchu a horšímu chlazení.
- Nezapomínejte potraviny zakrýt nebo zabalit, abyste zabránili uvolňování pachů z potravin.
- V mrazicím oddíle neskladujte zeleninu, protože by mohla zmrznout.
- Příhrádku na vejce můžete umístit na polici chladničky, jak vám vyhovuje.

# ČIŠTĚNÍ A ÚDRŽBA

## ČIŠTĚNÍ VNITŘNÍCH ČÁSTÍ

K čištění použijte hadřík s vodou a jemným (neutrálním) mycím prostředkem

- Police na vodu v dávkovači**  
Vyjměte přetokovou mřížku a polici na vodu pravidelně čistěte (přetoková police nemá odtok).

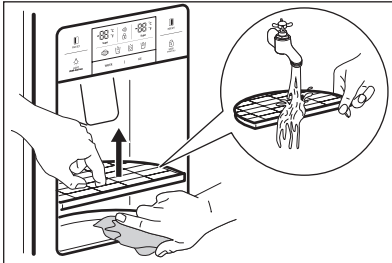

- Zásobník kostek ledu**
  - Vyjmutí: zásobník vyjměte tažením dopředu.
  - Vrácení: nasadte do bočních drážek a zasuňte nadoraz. Pokud zásobník nelze snadno zcela zasunout, vyjměte jej, otočte kotoučem v zásobníku nebo pohonným mechanismem o čtvrt otáčky a zasuňte znovu.
  - Neskladujte kostky ledu příliš dlouho.

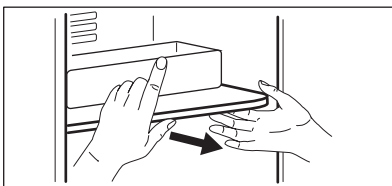
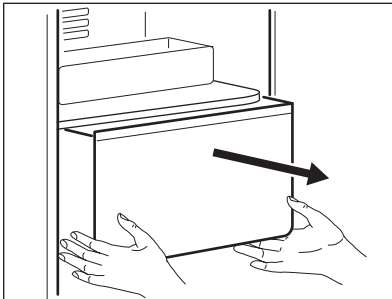

- Příhrádky mrazničky a chladničky**  
Uchopte za oba konce a vytáhněte nahoru.

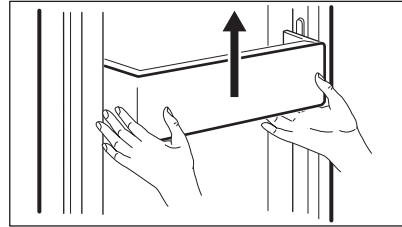

- Police mrazničky a chladničky**  
Otevřete zcela dveře a police vyjměte tažením dopředu.

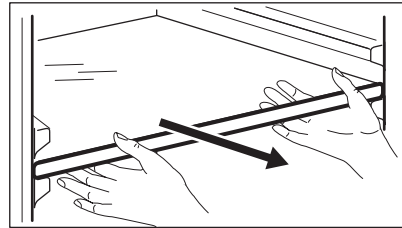

- Příhrádka na zeleninu a ovoce**  
Vyjměte tažením dopředu a lehkým nadzvednutím.

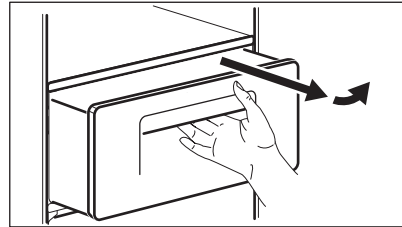

## ČIŠTĚNÍ PLÁŠTĚ DVEŘÍ

Použijte hadřík s jemným (neutrálním) mycím prostředkem.

## ČIŠTĚNÍ ZADNÍ (STROJOVÉ) STRANY SPOTŘEBIČEROOM

Alespoň jednou ročně odstraňte prach z mřížky pomocí vysavače.

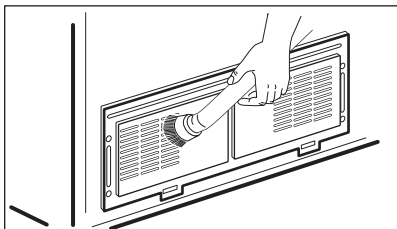

## VÝMĚNA VNITŘNÍHO LED OSVĚTLENÍ



### POZOR

LED osvětlení smí vyměňovat pouze servisní technik nebo podobně kvalifikovaná osoba.



### POZOR

Nejprve spotřebič odpojte od napájení!

## Výměna LED mrazničky a chladničky

1. Oddělte zadní stranu krytu LED osvětlení pomocí šroubováku.

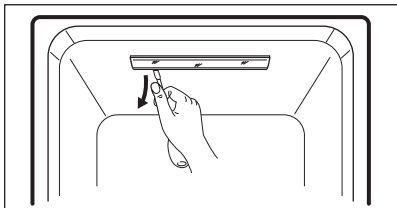

2. Oddělte kryt LED osvětlení a uvolněte dva upevňovací šrouby LED desky.

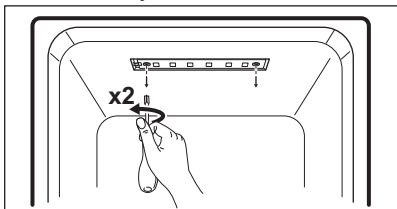

3. Odpojte kabelový svazek LED desky a vyměňte LED.

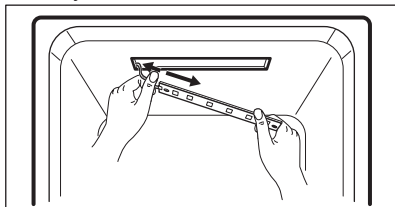

Způsob montáže je opačný způsobu demontáže.



## CO DĚLAT, KDYŽ...



Než zavoláte opraváře, projděte si prosím následující tipy pro odstraňování závad!

Problém	Kontrola	Řešení
Spotřebič vůbec nechladí. Mrazení a chlazení není dostatečné.	<ul style="list-style-type: none"> <li>Není spotřebič vypojený ze zásuvky?</li> <li>Není teplota nastavena na režim "NÍZKÝ VÝKON"?</li> <li>Není spotřebič na přímém slunečním světle nebo není poblíž nějaké topidlo?</li> <li>Je mezi zadní stranou spotřebiče a zdí dostatečný prostor?</li> </ul>	<ul style="list-style-type: none"> <li>Zapojte spotřebič do zásuvky.</li> <li>Nastavte režim teploty "STŘEDNÍ VÝKON" nebo "VYSOKÝ VÝKON".</li> <li>Přesuňte spotřebič na místo bez přímého dopadu slunečního světla a dále od zdrojů tepla.</li> <li>Umístěte spotřebič tak, aby mezi zadní částí a zdí byl dostatečný prostor (alespoň 10 cm).</li> </ul>
Potraviny ve spotřebiči se zmrazily.	<ul style="list-style-type: none"> <li>Není teplota nastavena na režim "VYSOKÝ VÝKON"?</li> <li>Je okolní teplota příliš nízká?</li> <li>Nejsou blízko otvoru chladicího vzduchu uloženy potraviny s vysokou vlhkostí?</li> </ul>	<ul style="list-style-type: none"> <li>Nastavte režim teploty to "STŘEDNÍ VÝKON" nebo "VYSOKÝ VÝKON".</li> <li>Pokud je okolní teplota nižší než 5 °C, může dojít ke zmražení potravin, přemístěte proto spotřebič někam, kde je teplota nad 5 °C.</li> <li>Potraviny s vysokou vlhkostí umístěte na police blízko dveří.</li> </ul>
Spotřebič vydává divný zvuk.	<ul style="list-style-type: none"> <li>Není podlaha pod spotřebičem nerovná?</li> <li>Je mezi zadní stranou spotřebiče a zdí dostatečný prostor?</li> <li>Nedotýkají se spotřebiče jiné předměty?</li> </ul>	<ul style="list-style-type: none"> <li>Přesuňte spotřebič na rovnou podlahu.</li> <li>Zachovejte dostatečnou vzdálenost.</li> <li>Odsuňte všechny předměty, které se spotřebiče dotýkají.</li> </ul>
Divný zvuk: praskání, klapání, protékání vody, hučení či bzučení.		Jedná se normální jev (pokudnení spotřebič vyrovnán, může být zvuk hlasitější).

Problém	Kontrola	Řešení
Zevnitř vychází nepříjemný zápach.	<ul style="list-style-type: none"> <li>• Nejsou uskladněné potraviny odkryté či rozbalené?</li> <li>• Nejsou police a přihrádky znečištěné potravinami?</li> <li>• Nejsou potraviny uskladněné příliš dlouho?</li> </ul>	<ul style="list-style-type: none"> <li>• Nezapomínejte potraviny zakrýt a zabalit.</li> <li>• Vnitřní části spotřebiče pravidelně čistěte. Jakmile tyto části nasáknou zápa-chem, není snadné se jej zbavit.</li> <li>• Neskladujte potraviny příliš dlouho.</li> <li>• Spotřebič není dokonalé ani trvalé místo pro uskladnění potravin.</li> </ul>
Dveře nelze snadno otevřít.	<ul style="list-style-type: none"> <li>• Byly dveře zavřeny a okamžitě opět otevřeny?</li> </ul>	<ul style="list-style-type: none"> <li>• V takovém případě minutu počkejte, poté půjdou otevřít snadno.</li> </ul>
Uvnitř spotřebiče a na povrchu jeho skříně se tvoří námraza a orosení.	<ul style="list-style-type: none"> <li>• Nebyly dveře otevřené příliš dlouho?</li> <li>• Nebyly potraviny s příliš velkou vlhkostí uloženy nezakryté nebo nezabalené?</li> <li>• Není v okolí spotřebiče vysoká teplota či vlhkost?</li> </ul>	<ul style="list-style-type: none"> <li>• Nenechávejte dveře otevřené příliš dlouho.</li> <li>• Nezapomínejte potraviny zakrýt a zabalit.</li> <li>• Spotřebič nainstalujte na suchém a chladném místě.</li> </ul>
Spotřebič nainstalujte na suchém a chladném místě.		Nejde o závadu.

## OKOLNÍ TEPLOTA

Tento spotřebič je navržen pro provoz při pokojové teplotě specifikované jeho třídou uvedenou na typovém štítku.

Klimatická třída	Pokojevá teplota (od... do...)
SN	+10°C až + 32°C
N	+16°C až + 32°C
ST	+16°C až + 38°C
T	+16°C až + 43°C

**i** Vnitřní teplota může být ovlivněna faktory jako jsou umístění spotřebiče, pokojová teplota či četnost otevírání dveří.

## PŘÍSLUŠENSTVÍ

- Filtr
- Sada pro montáž přívodu vody
- Návod k použití



## POZNÁMKY K OCHRANĚ ŽIVOTNÍHO PROSTŘEDÍ

Recyklujte materiály označené symbolem



Obaly vyhodte do příslušných odpadních kontejnerů k recyklaci.

Pomáhejte chránit životní prostředí a lidské zdraví a recyklovat elektrické a elektronické spotřebiče určené k likvidaci.

Spotřebiče označené příslušným sym-



bolem  nelikvidujte spolu s domovním odpadem. Spotřebič odevzdejte v místním sběrném dvoře nebo kontaktujte místní úřad.



## INHOUD

VEILIGHEIDSINFORMATIE.....	21
VEILIGHEIDSINSTRUCTIES.....	22
BESCHRIJVING VAN HET PRODUCT.....	24
BEDIENINGSPANEEL.....	26
VOOR HET EERSTE GEBRUIK.....	28
DAGELIJKS GEBRUIK.....	29
OPTIES.....	31
NUTTIGE AANWIJZINGEN EN TIPS.....	32
ONDERHOUD EN REINIGING.....	33
PROBLEMEN OPLOSSEN.....	35
MILIEUBESCHERMING.....	37

## VOOR PERFECTE RESULTATEN

Bedankt dat u voor dit AEG product heeft gekozen. Dit apparaat is ontworpen om vele jaren uitstekend te presteren, met innovatieve technologieën die het leven gemakkelijker helpen maken – functies die gewone apparaten wellicht niet hebben. Neem een paar minuten de tijd om het door te lezen zodat u er optimaal van kunt profiteren.

### Ga naar onze website voor:



Advies over gebruik, brochures, het oplossen van problemen en onderhoudsinformatie:  
**www.aeg.com**



Registreer uw product voor een betere service:  
**www.aeg.com/productregistration**



Koop accessoires, verbruiksartikelen en originele reserveonderdelen voor uw apparaat:  
**www.aeg.com/shop**

## KLANTENSERVICE

Wij raden altijd het gebruik van originele onderdelen aan.  
Zorg er als u contact opneemt met de klantenservice voor dat u de volgende gegevens bij de hand hebt.  
De informatie staat op het typeplaatje. model, productnummer, serienummer.



Waarschuwing - Belangrijke veiligheidsinformatie.



Algemene informatie en tips



Milieu-informatie.

Wijzigingen voorbehouden.



## VEILIGHEIDSINFORMATIE

Lees zorgvuldig de meegeleverde instructies voor installatie en gebruik van het apparaat. De fabrikant is niet verantwoordelijk voor letsel en schade veroorzaakt door een foutieve installatie. Bewaar de instructies van het apparaat voor toekomstig gebruik.

### Veiligheid van kinderen en kwetsbare mensen

- Dit apparaat kan worden gebruikt door kinderen van 8 jaar en ouder en door mensen met beperkte lichamelijke, zintuiglijke of verstandelijke vermogens of een gebrek aan ervaring en kennis, indien zij onder toezicht staan of instructies hebben gekregen over het veilig gebruiken van het apparaat en indien zij de eventuele gevaren begrijpen.
- Laat kinderen niet met het apparaat spelen.
- Reiniging en onderhoud mag niet worden uitgevoerd door kinderen
- zonder toezicht.
- Houd alle verpakkingsmaterialen uit de buurt van kinderen.

### Algemene veiligheid

- Dit apparaat is bedoeld voor huishoudelijk gebruik of gelijksoortige toepassingen zoals:
  - boerderijen, personeelskeukens in winkels, kantoren of andere werkomgevingen
  - Door gasten in hotels, motels, bed&breakfasts en andere woonomgevingen
- Houd de ventilatieopeningen altijd vrij van obstructies; dit geldt zowel voor losstaande als ingebouwde modellen.
- Gebruik geen mechanische of andere middelen om het ontdooiproces te versnellen, behalve die middelen die door de fabrikant zijn aanbevolen.
- Let op dat u het koelcircuit niet beschadigt.
- Gebruik geen elektrische apparaten in de koelkast, tenzij deze door de fabrikant worden aanbevolen.
- Gebruik geen waterstralen of stoom om het apparaat te reinigen.
- Maak het apparaat schoon met een vochtige, zachte doek. Gebruik alleen neutrale schoonmaakmiddelen. Gebruik geen schuurmiddelen, schuursponsjes, oplosmiddelen of metalen voorwerpen.
- Bewaar geen explosieve substanties zoals spuitbussen met drijfgas in dit apparaat.
- Als de voedingskabel beschadigd is, moet de fabrikant of diens



technische dienst of een gekwalificeerd persoon deze vervangen teneinde gevaarlijke situaties te voorkomen.

- Als het apparaat is uitgerust met een ijsmaker of waterdispenser, mag u het alleen vullen met drinkbaar water.
- Als er een waterverbinding moet worden gekoppeld aan het apparaat, mag het apparaat enkel te worden verbonden aan een voorziening voor drinkbaar water.
- De waterdruk van de inlaat (minimum en maximum) moet liggen tussen 1 bar (0,1 MPa) en 10 bar (1 MPa)

## VEILIGHEIDSINSTRUCTIES

### Installatie



#### **WAARSCHUWING!**

Alleen een erkende installatietechnicus mag het apparaat installeren.

- Verwijder alle verpakkingsmaterialen.
- Installeer en gebruik geen beschadigd apparaat.
- Volg de installatie-instructies op die zijn meegeleverd met het apparaat.
- Wees voorzichtig met het verplaatsen van het apparaat, het is zwaar. Draag altijd veiligheidshandschoenen.
- Zorg ervoor dat rond het apparaat lucht kan circuleren.
- Wacht ten minste 4 uur alvorens het apparaat aan de netstroom aan te sluiten. Hierdoor kan de olie terug in de compressor stromen.
- Installeer het apparaat niet in de nabijheid van radiators, fornuizen, ovens of kookplaten.
- De achterzijde van het apparaat moet tegen de muur worden geplaatst.
- Installeer het apparaat niet op een plaats met direct zonlicht.
- Gebruik dit apparaat niet in gebieden die te vochtig of te koud zijn, zoals bijgebouwen, garages of kelders.
- Til de voorkant van het apparaat op als u het wilt verplaatsen, om krassen op de vloer te voorkomen.

### Elektrische aansluiting



#### **WAARSCHUWING!**

Gevaar voor brand en elektrische schokken.

- Dit apparaat moet worden aangesloten op een geaard stopcontact.
- Alle elektrische aansluitingen moeten door een gediplomeerd elektromonteur worden gemaakt.
- Controleer of de elektrische informatie op het typeplaatje overeenkomt met de stroomvoorziening. Zo niet, neem dan contact op met een elektromonteur.
- Gebruik altijd een correct geïnstalleerd, schokbestendig stopcontact.
- Gebruik geen meerwegstekkers en verlengsnoeren.
- Zorg dat u de elektrische onderdelen (hoofdstekker, kabel, compressor) niet beschadigt. Neem contact met de Servicedienst of een elektrotechnicus om de elektrische onderdelen te wijzigen.
- De stroomkabel moet lager blijven dan de hoogte van het stopcontact.
- Steek de stekker pas in het stopcontact als de installatie is voltooid. Zorg ervoor dat het netsnoer na installatie bereikbaar is.
- Trek niet aan het netsnoer om het apparaat los te koppelen. Trek altijd aan de stekker.

### Toepassing



#### **WAARSCHUWING!**

Gevaar op letsel, brandwonden of elektrische schokken.

- De specificatie van het apparaat mag niet worden veranderd.



- Plaats geen elektrische apparaten (bijv. ijsmachines) in het apparaat tenzij uitdrukkelijk geschikt verklaard door de fabrikant.
- Zorg ervoor dat u het koelcircuit niet beschadigt. Het bevat isobutaan (R600a), aardgas met een hoge ecologische compatibiliteit. Dit gas is ontvlambaar.
- Als er schade aan het koelcircuit optreedt, zorg er dan voor dat er zich geen vlammen en andere ontstekingsbronnen in de kamer bevinden. Ventileer de kamer goed.
- Zet geen hete items op de kunststofonderdelen van het apparaat.
- Plaats geen frisdranken in het vriesvak. Dit zal extra druk in de drankfles veroorzaken.
- Bewaar geen ontvlambare gassen en vloeistoffen in het apparaat.
- Plaats geen ontvlambare producten of items die vochtig zijn door ontvlambare producten in, bij of op het apparaat.
- Raak de compressor of condensator niet aan. Ze zijn heet.
- Zorg ervoor dat u nooit met natte of vochtige handen items uit het vriesvak verwijderd of aanraakt.
- Vries ontdooide voedingswaren nooit opnieuw in.
- Bewaar de voedingswaren volgens de instructies op de verpakking.

### Interne lamp

- De gloeilampen in dit apparaat zijn speciaal geselecteerd en uitsluitend bedoeld voor gebruik in huishoudelijke apparaten!

### Onderhoud en reiniging



#### **WAARSCHUWING!**

Gevaar voor letsel of schade aan het apparaat.

- Schakel het apparaat uit en trek de stekker uit het stopcontact voordat u onderhoudshandelingen verricht.
- Het koelcircuit van dit apparaat bevat koolwaterstoffen. Alleen bevoegde personen mogen de eenheid onderhouden en herladen.
- Controleer regelmatig de afvoer van het apparaat en reinig deze indien nodig. Indien de afvoer verstopt is, zal er water op de bodem van het apparaat liggen.

### Verwijdering



#### **WAARSCHUWING!**

Gevaar voor letsel of verstikking.

- Haal de stekker uit het stopcontact.
- Snijd het netsnoer van het apparaat af en gooi dit weg.
- Verwijder de deur om te voorkomen dat kinderen en huisdieren opgesloten raken in het apparaat.
- Het koelcircuit en de isolatiematerialen van dit apparaat zijn ozonvriendelijk.
- Het isolatieschuim bevat ontvlambare gassen. Neem contact met uw plaatselijke overheid voor informatie m.b.t. correcte afvalverwerking van het apparaat.
- Veroorzaak geen schade aan het deel van de koeleenheid dat zich naast de warmtewisselaar bevindt.



# BESCHRIJVING VAN HET PRODUCT

## MODELLEN MET VERDEELENHEID

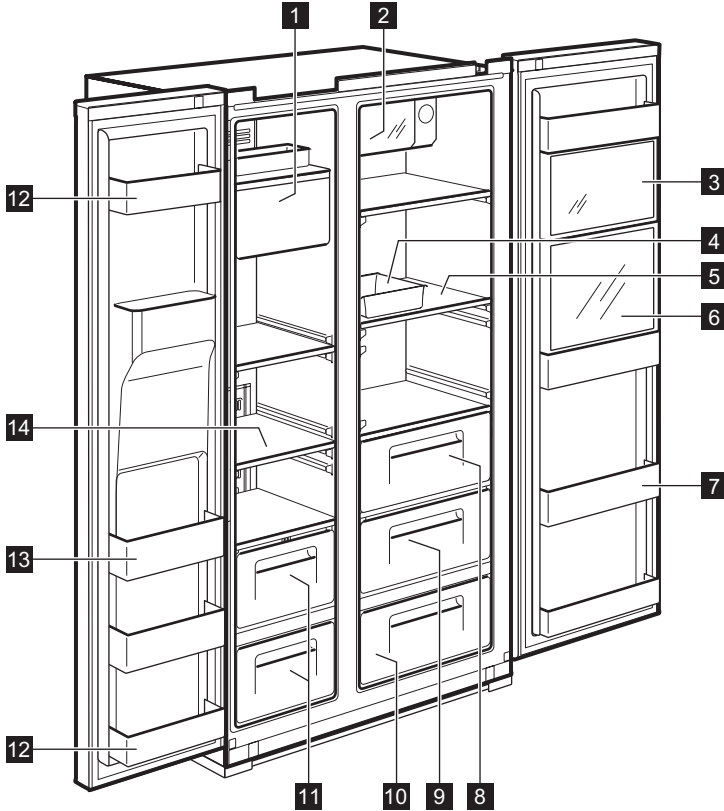

**1 Ijsmaker en opslag**

**2 Xpress Can Chiller** (snelkoelcompartment) Voor bewaring van dranken.

**3 Multi Plus Zone** Voor bewaring van algemene medicijnen of cosmeticaproducten. Dit toestel is niet geschikt voor bewaring van producten zoals medische stalen en monsters dewelke een specifiek temperatuurbereik vereisen.

**4 Eierbakje** Gebruik dit bakje niet voor bewaring van ijsblokjes en plaats het niet in het vriesvak.

**5 Koelkast-legplanken** (getemperd glas) Voor bewaring van algemene voeding.

**6 Verfrissingscompartment** (enkel bij bepaalde modellen) Voor regelmatig gebruikte blikjes, drinkbaar water en dranken.

**7 Verfrissingszak**

Voor bewaring van gekoelde voedingsmiddelen, melk, jus, bierflesjes, enz.

**8 Groentenbak**

**9 Vruchtenbak**

**10 Magic Cool Zone** (enkel bij bepaalde modellen)

**11 Vriesbak**

Voor langdurige bewaring van ge- droogde vleesof viswaren.

**12 Deurcompartment** (2-sterrencompartment) Voor kortstondige bewaring van voeding en roomijs.

**13 Deurcompartment**

Voor bewaring van ingevroren vee dingswaren.

**14 Diepvries-legplanken**

(getemperd glas) Voor bewaring van ingevroren voedingswaren zoals vlees, vis, roomijs.



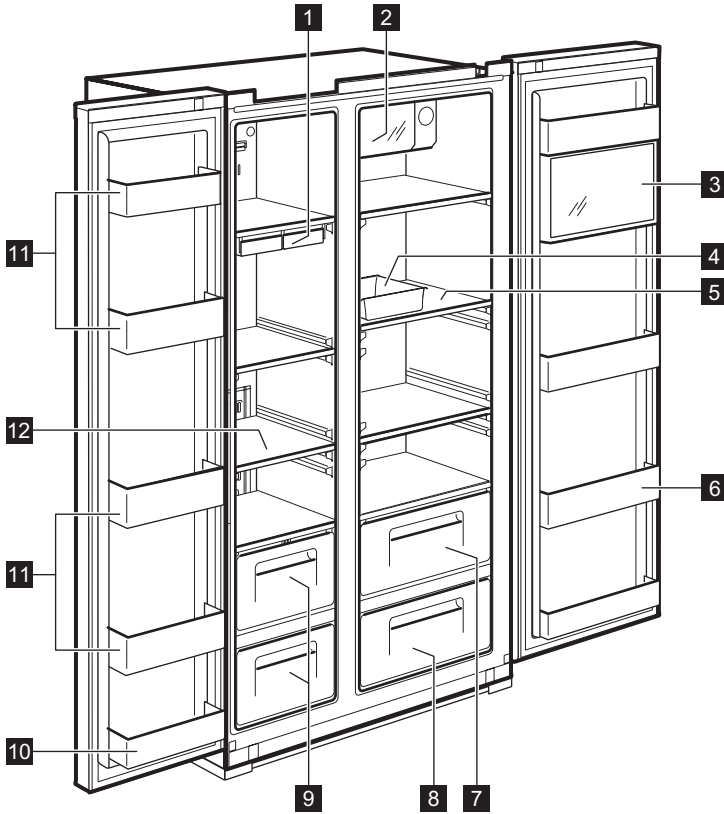

## MODELLEN ZONDER VERDEELENHEID

**1 Ijsblokjesbakje****2 Xpress Can Chiller**

(snelkoelcompartment)  
Voor bewaring van dranken.

**3 Multi Plus Zone**

Voor bewaring van algemene medicijnen of cosmeticaproducten. Dit toestel is niet geschikt voor bewaring van producten zoals medische stalen en monsterters dewelke een specifiek temperatuurbereik vereisen.

**4 Eierbakje**

Gebruik dit bakje niet voor bewaring van ijsblokjes en plaats het niet in het vriesvak.

**5 Koelkast-legplanken (getemperd glas)**

Voor bewaring van algemene voeding.

**6 Verfrissingszak** Voor bewaring

van gekoelde voedingsmiddelen, melk, jus, bierflesjes, enz.

**7 Groentenbak****8 Vruchtenbak****9 Vriesbak**

Voor langdurige bewaring van gedroogde vlees- of viswaren.

**10 Deurcompartment (2-sterrencompartment)** Voor kortstondige bewaring van voeding en roomijs.**11 Deurcompartment** Voor bewaring van ingevroren voedingswaren.**12 Diepvries-legplanken**

(getemperd glas) Voor bewaring van ingevroren voedingswaren zoals vlees, vis, roomijs.



# BEDIENINGSPANEEL

## MODELLEN MET VERDEELENHEID

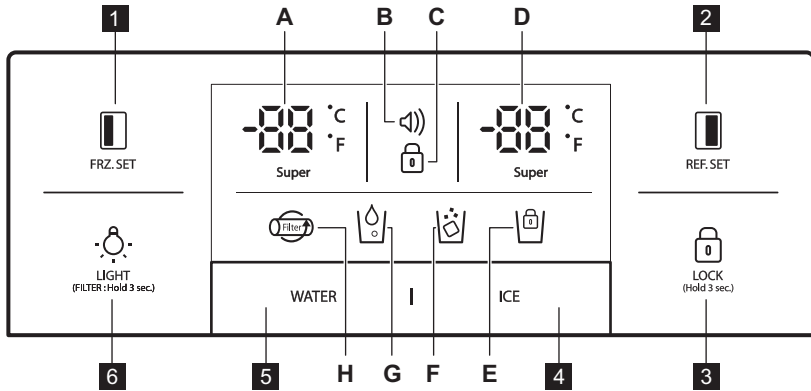

FRZ.SET

Selectietoets voor temperatuur van het vriescompartiment.



REF.SET

Selectietoets voor temperatuur van het koelkastcompartiment.

LOCK  
(Hold 3 sec.)

Druk op deze toets om te verhinderen dat instellingen ongewild worden gewijzigd. Om deze toets te ontgrendelen, druk ze langer dan 3 seconden in. Het display wordt uitgeschakeld.

4 Selectietoets voor verdeling van ijsblokjes en vergrendeling van de ijsmaker .





5 Selectietoets voor verdeling van water .

LIGHT  
(FILTER - Hold 3 sec.)

### LIGHT/FILTER-toets:

1. Toets voor het inschakelen van verdeelenheidverlichting.
2. Toets voor vervanging of reset van filter. Na het vervangen van de filter of om te resetten, druk deze toets langer dan 3 seconden in.

Indicators (A-H)	Beschrijving
<p>A.</p>	Vriezertemperatuur-indicator
<p>B. </p>	<p>Alarmweergave (geen geluid) Klanten kunnen geïnformeerd worden m.b.t. de temperatuurstatus wanneer deze, omwille van ongevallen (bijv. stroomstoringen), stijgt</p> <ol style="list-style-type: none"> <li>1. Het alarmpictogram knippert en geeft de hoogste binnentemperatuur weer</li> <li>2. Het alarm stopt wanneer de  toets wordt ingedrukt en de display toont de controletemperatuur</li> </ol>
<p>C. </p>	Vergrendeling

Indicators (A-H)	Beschrijving
D. 	Koelkasttemperatuur-indicator
E. 	Indicator voor vergrendeling van ijsmaker
F. 	Indicator voor ijsblokjesverdeelenheid
G. 	Indicator voor waterverdeelenheid
H. 	Vervanging van filter Zes maanden na de eerste ingebruikname zal het pictogram beginnen te knip- peren.

### MODELLEN ZONDER VERDEELEENHEID

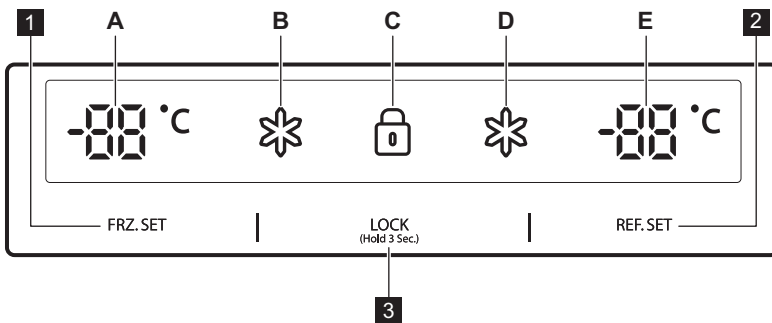

#### 1 FRZ. SET

Selectietoets voor temperatuur van het vriescompartiment

#### 2 REF. SET

Selectietoets voor temperatuur van het koelkastcompartiment

#### 3 LOCK (Hold 3 Sec.)

Vergrendelknop

Druk op deze toets om te verhinderen dat instellingen ongewild worden gewij- zigd.

Om deze toets te ontgrendelen, druk ze langer dan 3 seconden in.

Indicators (A-E)	Beschrijving
A. 	Vriezertemperatuur-indicator
B. 	“Super” indicator voor vriezer
C. 	Vergrendeling
D. 	“Super” indicator voor koelkast
E. 	Koelkasttemperatuur-indicator

# VOOR HET EERSTE GEBRUIK

## INSTALLATIE VAN DE WATERLEIDINGEN

- 1. Voor modellen met een automatische ijsmaker**
    - Om de automatische ijsmaker te gebruiken, moet de waterdruk 2,0~12,5 kgf/cm<sup>2</sup> zijn.
    - Controleer de waterdruk van uw waterkraan. Wanneer een kom van 180cc binnen 10 seconden gevuld is, dan is de druk voldoende hoog.
    - Indien de waterdruk niet hoog genoeg is om de automatische ijsmaker te gebruiken, neem contact met een plaatselijke loodgieter om een extra waterdrukpomp te plaatsen.
  - 2.** Zorg er bij de installatie van de waterleidingen voor dat ze niet in de buurt van warme oppervlakken liggen.
  - 3.** De waterfilter "filter" het water enkel. Hij verwijdert geen bacteriën of microben.
  - 4.** De levensduur van de filter is afhankelijk van het gebruik. We bevelen aan om de filter elke 6 maanden te vervangen. Wanneer u de filter bevestigt, plaats deze dan op een makkelijk toegankelijke manier (om te verwijderen en te vervangen).
- i** NB: 6 maanden na het eerste opgenomen vermogen knippert het icoon. Druk 3 seconden op de lichtknop nadat u de waterfilter hebt vervangen. Daardoor stopt het icoon met knipperen.
- 5.** Na installatie van de koelkast en het waterleidingsysteem, selecteer WATER op uw bedieningspaneel en druk er gedurende 2-3 minuten op om water in het reservoir te brengen en water te verdelen.

# DAGELIJKS GEBRUIK

## TEMPERATUURREGELING

Wanneer het apparaat voor het eerst ingeschakeld wordt, is de temperatuurmodus ingesteld op Middle (Gemiddeld).

### MODEL MET VERDEELENHEID Vriezercompartment

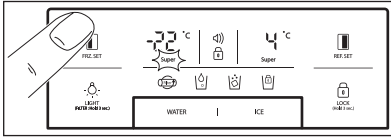

Om de temperatuur in te stellen, druk op de **FRZ.SET**-toets tot de gewenste temperatuur verschijnt.

Om de snelvriesfunctie in te schakelen, houd de **FRZ.SET**-toets ingedrukt tot de Super LED gaat branden. Om deze functie uit te schakelen, druk de toets nogmaals in.

### Koelkastcompartment

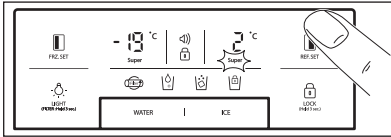

Om de temperatuur in te stellen, druk op de **REF.SET**-toets tot de gewenste temperatuur verschijnt. Om de snelvriesfunctie in te schakelen, houd de **REF.SET**-toets ingedrukt tot de Super LED gaat branden. Om deze functie uit te schakelen, druk de toets nogmaals in.

### **i** Conversiefunctie van de temperatuurindicator (Fahrenheit-Celsius)

De standaardinstelling is Celsius. Druk op de vergrendelings-toets **LOCK (HETZEL)** om de vergrendelingsmodus te openen. In deze modus drukt u gedurende 10 seconden tegelijk op de **FRZ.SET** en **REF.SET** toetsen om de temperatuurschaal te wijzigen.

## MODEL ZONDER VERDEELENHEID

### Vriezercompartment

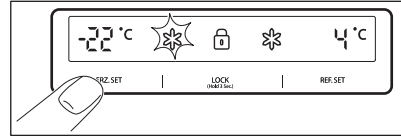

Om de temperatuur in te stellen, druk op de **FRZ.SET**-toets tot de gewenste temperatuur verschijnt.

Om de snelvriesfunctie in te schakelen, houd de **FRZ.SET**-toets ingedrukt tot de Super LED gaat branden. Om deze functie uit te schakelen, druk de toets nogmaals in.

### Koelkastcompartment

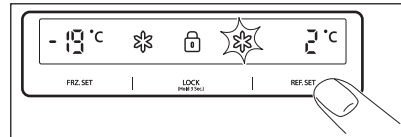

Om de temperatuur in te stellen, druk op de **REF.SET**-toets tot de gewenste temperatuur verschijnt.

Om de snelvriesfunctie in te schakelen, houd de **REF.SET**-toets ingedrukt tot de Super LED gaat branden. Om deze functie uit te schakelen, druk de toets nogmaals in.

### **!** LET OP!

Voedingswaren in de koelkast kunnen bevroren indien de omgevingstemperatuur van de koelkast lager is dan 5°C.

## HOGE TEMPERATUURMODUS

### MODEL MET VERDEELENHEID

Een toename van de temperatuur in de vriezer- of koelkastcompartment wordt aangegeven door:

- een knipperend alarmpictogram  (geen geluid)
- het elektronische systeem toont de hoogst bereikte temperatuur in de compartimenten

**i** Hoewel de normale werking van het apparaat hersteld is en de binnentemperatuur een normale temperatuur bereikt, zal het alarmpictogram (🔊) blijven knipperen en de displayindicator de hoogst bereikte temperatuur weergegeven.

**i** Wanneer u op de vergrendelings- toets  drukt, wordt de alarmmodus uitgeschakeld en het alarmpictogram (🔊) verdwijnt. Het display toont de aangepaste temperatuurwaarde.

### MODEL ZONDER VERDEELEN- HEID

Een toename van de temperatuur in de vriezer- of koelkastcompartiment wordt aangegeven door:

- het knipperen van de display van een vriezer- en/of koelkastcompartiment
- het elektronische systeem toont de hoogst bereikte temperatuur in de com partimenten

**i** Hoewel de normale werking van het apparaat hersteld is en de bin- nentemperatuur een normale tem- peratuur bereikt, zal het alarmpic- togram blijven knip- peren en de dis- playindicator de hoogst bereikte temperatuur weergegeven.

**i** Wanneer u op de vergrendelings- toets  (Hold 3 Sec.) drukt, wordt de hoge temperatuurmodus uitgeschakeld en de aangepaste temperatuur- waarde weerge- geven.

### “OFF” (UIT)-FUNCTIES

- Interieurverlichting van het apparaat wordt uitgeschakeld wanneer de deur langer dan **10** minuten geopend is
- Display Uit-functie:
  - **5** minuten nadat een toets of deuren gesloten zijn, worden alle LED-lampjes uitgeschakeld, m.u.v. de WATER, ICE en  -pictogram-

men

- Na deze LED uit-modus wordt de nor- male displaymodus van het apparaat hersteld wanneer u een toets indrukt of de deur opent.
- Systeem Uit-functie (Uitschakelen):
  - u kunt het apparaat uitschakelen zon- der het los te koppelen van het stroomnet, bijvoorbeeld wan- neer u op vakantie gaat.
  - door tegelijk de toetsen

**FRZ.SET** en **REF.SET** ge- durende **5** seconden in te drukken, wordt het apparaat uitgeschakeld

- tijdens deze “OFF”-modus geven de displays van de vriezer en de koelkast “ — — “ weer. Over- ige LED-lampjes worden uit- geschakeld en de gehele werking van uw apparaat stopt.
- op een gelijkaardige manier, houdt u tegelijk de toetsen **FRZ.SET** en **REF.SET** ingedrukt ge- durende **5** seconden om de “OFF”- functie uit te schakelen

### ALARM DEUR OPEN

Als de deur ongeveer **1** minuut wordt opengelaten, klinkt er een geluidsalarm. Dit alarm zal na **5** minuten stoppen. Als de normale omstandigheden zijn hersteld (deur gesloten), wordt het gelu- idsalarm uit- geschakeld.

# OPTIES

## MAGIC COOL ZONE



Wanneer u het apparaat voor de eerste maal op het stroomnet aansluit, is het FRESH-LED-lampje ingeschakeld. Om de instellingen stapsgewijs te wijzigen, gebruik de SELECT-toets.

Stap	Display	Doeltemperatuur
1.	FRESH	+5°C tot +6°C.
2.	VEGETABLE	+3°C tot +4°C.
3.	FISH	-1°C tot +0°C.
4.	MEAT	-3°C tot -2°C.

## VERDEELENHEID

Selecteer de WATER of ICE-toets en duw zachtjes met uw kopje tegen de hendel, na 2 seconden:

- Indien u op de WATER-toets drukte, zal het -pictogram oplichten

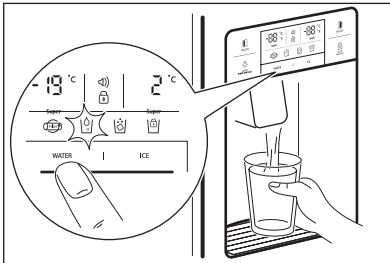

- Indien u op de ICE-toets drukte, zal het -pictogram oplichten.

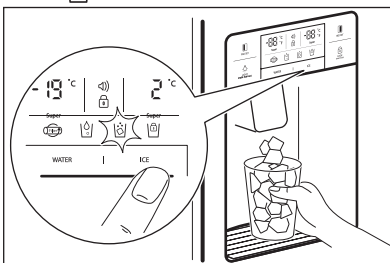

Wanneer u het ijsblokessysteem reinigt of wanneer u het voor lange tijd niet gebruikt, verwijder de ijsblokjes uit de bewaarbak en vergrendel de ijsmaker door gedurende 3 seconden op de toets ICE te drukken. De zal oplichten.

### ! LET OP!

Gebruik geen dunne breekbare kopjes of kristallen glazen om ijsblokjes te verzamelen.

### ! LET OP!

Indien het ijs verkleurd is, gebruik de verdeelenheid niet langer en neem contact met een onderhoudstechnicus.



Gebruik enkel ijs uit dit apparaat.

## AUTOMATISCHE IJSMAKER

- Dagelijks worden er 14-15 maal 10 ijs- blokjes tegelijk aangemaakt. Wanneer de bewaarbak vol is, worden er geen ijsblokjes meer aangemaakt.
- Het is normaal dat de ijsmaker kloppende geluiden maakt wanneer de ijsblokjes in de bewaarbak vallen.
- Om slechte geuren te vermijden, reinig de ijsbewaarbak regelmatig.
- Indien de hoeveelheid ijs in de bewaarbak niet voldoende is, mag het ijs niet verdeeld worden. Wacht een dag om meer ijs te maken.
- Indien het ijs moeilijk verdeeld wordt, zorg ervoor dat de uitgang van de verdeelenheid niet geblokkeerd is.
- Indien de ijsblokjes geblokkeerd zijn en niet worden verdeeld, verwijder dan de bewaarbak en scheid de ijsblokjes die mogelijk aan mekaar vastgevroren zijn.



**LET OP!**

Indien de hoeveelheid water die naar de ijsmaker gevoerd wordt, aangepast moet worden, neem contact met een onderhoudstechnicus.



**LET OP!**

In geval van stroomstoringen kunnen ijsblokjes smelten en smeltwater de vloer nat maken. Indien u verwacht dat zulke situatie meerdere uren zal duren, verwijder de eierbak en verwijder de ijsblokjes alvorens deze terug te plaatsen.

## NUTTIGE AANWIJZINGEN EN TIPS

### TIPS VOOR BEWARING VAN VOEDINGSWAREN

- Was voedsel alvorens het te bewaren.
- Verdeel voedsel in kleinere stukken of porties.
- Plaats waterige voedingswaren of voedingswaren met veel vocht vooraan op de legplanken (dicht bij de deur). Indien ze dicht bij de koudeluchtopening geplaatst worden, kunnen ze bevriezen.
- Warme of hete voedingswaren moeten eerst afgekoeld worden om stroomverbruik te beperken en de prestaties van de koelkast te verbeteren.
- Let op wanneer u tropisch fruit zoals bananen, ananas en tomaten bewaart; deze worden snel slecht bij lage temperaturen.
- Laat zoveel mogelijk ruimte tussen de voedingswaren. Wanneer de koelkast te veel en te dicht beladen wordt, zal de circulatie van koude lucht gehinderd worden, waardoor de koelkast de voedingswaren niet voldoende zal koelen.
- Vergeet nooit om voedingswaren in te wikkelen of af te dekken; dit om slechte geuren te vermijden.
- Plaats groenten niet in de gekoelde ruimte; ze kunnen bevriezen.
- Het eierbakje kan op elke manier op de legplanken geplaatst worden.



# ONDERHOUD EN REINIGING

## REINIGEN VAN DE INTERNE ONDERDELEN

Gebruik een doek met water en een milde (neutrale) detergent om de koelkast aan de binnenkant te reinigen.

### 1. Waterbakje van de verdeel eenheid

Verwijder het rooster en reinig regelmatig het wateropvangbakje (geen automatische afvoer).

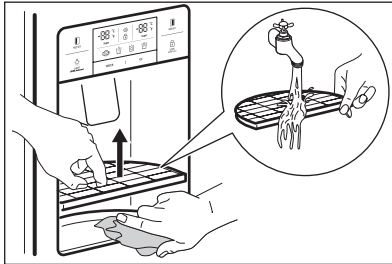

### 2. Bewaarbak voor ijsblokjes

- Verwijderen: trek het bakje naar voren om het te verwijderen.
- Vervangen: zorg ervoor dat het bakje in de zij sleuven schuift tot het einde. Indien het bakje moeilijk geheel in te duwen is, draai dan aan de spoel in het bakje of draai het mechanisme een kwartdraai en probeer opnieuw.
- Bewaar ijsblokjes niet te lang.

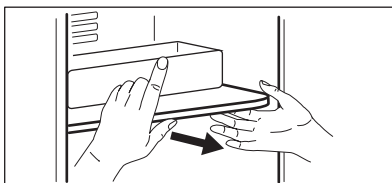
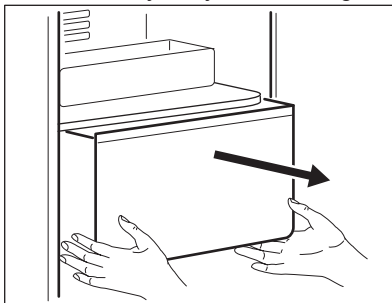

### 3. Vriezer- en koelkastzakken

Houd vast aan beide zijden en trek naar omhoog.

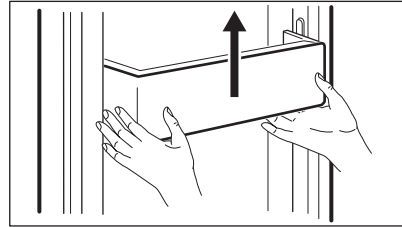

### 4. Vriezer- en koelkastlegplanken

Open de deur volledig en trek dan de legplanken naar buiten.

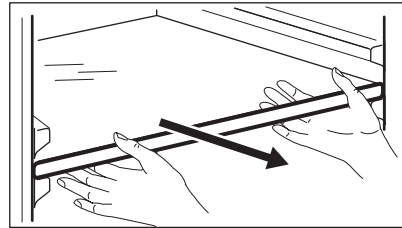

### 5. Groenten- en fruitbak

Trek naar buiten en til een beetje op om te verwijderen.

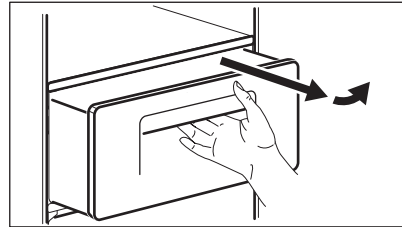

## REINIGING VAN DE DEURDICHTING

Gebruik een doek met een milde (neutrale) detergent.

## REINIGEN VAN DE ACHTERZIJDE VAN HET APPARAAT (MACHINEKAMER)

Verwijder stof op een rooster met een stof-zuiger ten minste eenmaal per jaar.

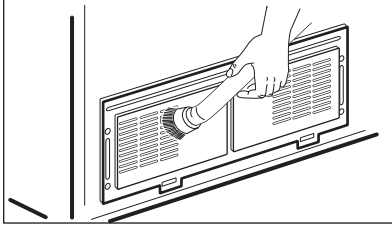

## VERVANGEN VAN DE LED-BINNENVERLICHTING



### LET OP!

De LED-verlichting mag uitsluitend door een onderhoudstechnicus of gelijkaardig bevoegd persoon worden vervangen.



### LET OP!

Zorg ervoor dat het apparaat eerst losgekoppeld is van het stroomnet!

### Vervangen van de LED-verlichting van vriezer en koelkast

1. Scheid de achterzijde en de cover van de LED-verlichting d.m.v. een schroevendraaier.

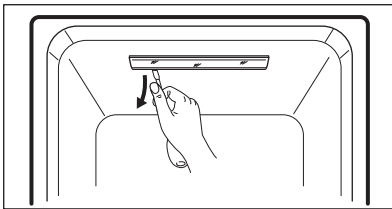

2. Verwijder de cover van de LED-verlichting en draai de 2 schroeven van de LED-plaat los.

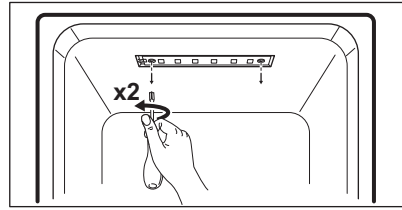

3. Koppel de LED van de LED-plaat los en vervang de LED.

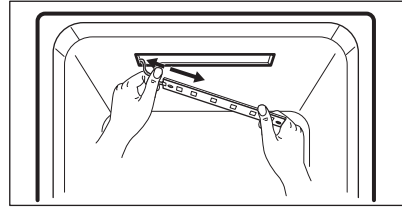

De montage gebeurt in de omgekeerde volgorde.



## PROBLEMEN OPLOSSEN



Controleer volgende tips voor pro-bleemoplossing alvorens de servicedienst te bellen!

Storing	Controlepunt	Oplossing
Het wordt nooit koud aan de binnenkant. Onvoldoende vriesen koeltemperaturen.	<ul style="list-style-type: none"> <li>Is het apparaat aangesloten op het stroomnet?</li> <li>Staat de temperatuur ingesteld op LOW?</li> <li>Staat het apparaat in direct zonlicht of staat er een verwarmings-toestel naast?</li> <li>Is de ruimte tussen de achterzijde van het apparaat en de muur te klein?</li> </ul>	<ul style="list-style-type: none"> <li>Sluit het apparaat aan op het stroomnet.</li> <li>Stel de temperatuur in op MIDDLE of HIGH.</li> <li>Verplaats het apparaat naar een plaats waar geen direct zonlicht is, zonder verwarmingstoestellen in de nabijheid.</li> <li>Zorg voor voldoende ruimte (meer dan 10 cm) tussen de achterzijde van het apparaat en de muur.</li> </ul>
Voedingswaren in het apparaat bevroren.	<ul style="list-style-type: none"> <li>Staat de temperatuur ingesteld op STRONG?</li> <li>Is de omgevingstemperatuur te laag?</li> <li>Gaat het om voedingswaren met veel vocht die zich dicht bij de koudeluchtopening bevinden?</li> </ul>	<ul style="list-style-type: none"> <li>Stel de temperatuur in op MIDDLE of LOW.</li> <li>Voedingswaren kunnen bevroren indien de omgevingstemperatuur lager is dan 5°C. Plaats het apparaat ergens waar het meer dan 5°C is.</li> <li>Plaats voedingswaren met veel vocht op de legplanken dichtbij de deuren.</li> </ul>
Vreemd geluid vanuit het apparaat.	<ul style="list-style-type: none"> <li>Is de vloer onder het apparaat waterpas?</li> <li>Is de ruimte tussen de achterzijde van het apparaat en de muur te klein?</li> <li>Komen er bepaalde objecten of andere zaken in contact met het apparaat?</li> </ul>	<ul style="list-style-type: none"> <li>Verplaats het apparaat naar een vlakke en gelijke vloer.</li> <li>Houd voldoende ruimte.</li> <li>Verwijder enige objecten die het apparaat raken.</li> </ul>
Vreemde geluiden: kraken, klikken, stromend water, zoemen of brommen.		Het is normaal (indien het apparaat niet waterpas staat, kan het geluid luider zijn).



Storing	Controlepunt	Oplossing
Geur of slechte geuren aan de binnenkant.	<ul style="list-style-type: none"> <li>Zijn de voedingswaren onafgedekt of oningepakt opgeslagen?</li> <li>Zijn de legplanken en opbergruimten bedekt met etensresten?</li> <li>Zijn de voedingswaren te lang bewaard?</li> </ul>	<ul style="list-style-type: none"> <li>Zorg ervoor dat voedingswaren steeds afgedekt en ingepakt zijn.</li> <li>Reinig de interne delen van het apparaat regelmatig. Eens geuren in deze onderdelen terechtkomen, zijn ze zeer moeilijk te verwijderen.</li> <li>Bewaar voedingswaren niet te lang.</li> <li>Het apparaat is geen perfect, noch een permanent voedingsbewaarmiddel.</li> </ul>
Deur gaat niet makkelijk open.	<ul style="list-style-type: none"> <li>Werd de deur gesloten en onmiddellijk weer geopend?</li> </ul>	<ul style="list-style-type: none"> <li>In dit geval wacht een minuut, dan zal ze weer makkelijk openen.</li> </ul>
Vorst en dauw in het apparaat en op het oppervlak van de kast.	<ul style="list-style-type: none"> <li>Stond de deur te lang open?</li> <li>Werden er voedingswaren met veel vocht onafgedekt en oningepakt bewaard?</li> <li>Is de temperatuur en/of vochtigheidsgraad rondom het apparaat te hoog?</li> </ul>	<ul style="list-style-type: none"> <li>Laat de deur niet te lang open staan.</li> <li>Zorg ervoor dat voedingswaren steeds afgedekt en ingepakt zijn.</li> <li>Plaats het apparaat op een drogere en koelere plaats.</li> </ul>
Voorzijde en zijkant van het apparaat voelt warm of heet aan.		Dat is normaal.

## OMGEVINGSTEMPERATUUR

Dit apparaat is ontworpen om gebruikt te worden in omgevingstemperaturen zoals aangeduid op het classificatielabel.

Klimaatcategorie	Omgevingstemperatuur (van...tot...)
SN	+10°C tot + 32°C
N	+16°C tot + 32°C
ST*	+16°C tot + 38°C
T	+16°C tot + 43°C

**i** De binnentemperatuur wordt mogelijk beïnvloed door factoren zoals de locatie van het apparaat, omgevingstemperatuur of frequentie van het openen van de deur.

### ACCESSOIRES

- Filterdoos
- Watertoevoerkit
- Gebruiksaanwijzing



## MILIEUBESCHERMING

Recycle de materialen met het symbool . Gooi de verpakking in een geschikte verzamelcontainer om het te recyclen. Help om het milieu en de volksgezondheid te beschermen en recycle het afval van elektrische en elektronische apparaten.

Gooi apparaten gemarkeerd met het sym-

bool  niet weg met het huishoudelijk afval. Breng het product naar het milieustation bij u in de buurt of neem contact op met de gemeente.



# CONTENTS

SAFETY INFORMATION .....39

SAFETY INSTRUCTIONS .....40

PRODUCT DESCRIPTION .....42

CONTROL PANEL .....44

BEFORE FIRST USE.....46

DAILY USE.....47

OPTIONS.....49

HELPFUL HINTS AND TIPS .....50

CARE AND CLEANING .....51

WHAT TO DO IF .....53

ENVIRONMENTAL CONCERNS .....55

## FOR PERFECT RESULTS

Thank you for choosing this AEG product. We have created it to give you impeccable performance for many years, with innovative technologies that help make life simpler features you might not find on ordinary appliances. Please spend a few minutes reading to get the very best from it.

### Visit our website to:



Get usage advice, brochures, trouble shooter, service information:  
**www.aeg.com**



Register your product for better service:  
**www.registeraeg.com**



Buy Accessories, Consumables and Original spare parts for your appliance:  
**www.aeg.com/shop**

## CUSTOMER CARE AND SERVICE

Always use original spare parts.  
When contacting our Authorised Service Centre, ensure that you have the following data available: Model, PNC, Serial Number.  
The information can be found on the rating plate.



Warning / Caution-Safety information.



General information and tips



Environmental information.

Subject to change without notice.

## SAFETY INFORMATION

Before the installation and use of the appliance, carefully read the supplied instructions. The manufacturer is not responsible if an incorrect installation and use causes injuries and damages. Always keep the instructions with the appliance for future reference.

### Children and vulnerable people safety

- This appliance can be used by children aged from 8 years and above and persons with reduced physical, sensory or mental capabilities or lack of experience and knowledge if they have been given supervision or instruction concerning use of the appliance in a safe way and understand the hazards involved.
- Do not let children play with the appliance.
- Keep all packaging away from children.
- Cleaning and user maintenance shall not be made by children without supervision.

### General Safety

- This appliance is intended to be used in household and similar applications such as:
  - Farm houses; staff kitchen areas in shops, offices and other working environments
  - By clients in hotels, motels, bed and breakfast and other residential type environments
- Keep ventilation openings, in the appliance enclosure or in the built-in structure, clear of obstruction.
- Do not use mechanical devices or other means to accelerate the defrosting process, other than those recommended by the manufacturer.
- Do not damage the refrigerant circuit.
- Do not use electrical appliances inside the food storage compartments of the appliance, unless they are of the type recommended by the manufacturer.
- Do not use water spray and steam to clean the appliance.
- Clean the appliance with a moist soft cloth. Only use neutral detergents. Do not use abrasive products, abrasive cleaning pads, solvents or metal objects.
- Do not store explosive substances such as aerosol cans with a flammable propellant in this appliance.

- If the supply cord is damaged, it must be replaced by the manufacturer, its service agent or similarly qualified persons in order to avoid a hazard.
- If the appliance is equipped with an Ice maker or a water dispenser, fill them with potable water only.
- If the appliance requires a water connection, connect it to potable water supply only.
- The inlet water pressure (minimum and maximum) must be between 1 bar (0,1 MPa) and 10 bar (1 MPa)

## SAFETY INSTRUCTIONS

### Installation



#### **WARNING!**

Only a qualified person must install this appliance.

- Remove all the packaging.
- Do not install or use a damaged appliance.
- Obey the installation instruction supplied with the appliance.
- Always be careful when you move the appliance because it is heavy. Always wear safety gloves.
- Make sure the air can circulate around the appliance.
- Wait at least 4 hours before connecting the appliance to the power supply. This is to allow the oil to flow back in the compressor.
- Do not install the appliance close to radiators or cookers, oven or hobs.
- The rear of the appliance must stand against the wall.
- Do not install the appliance where there is direct sunlight.
- Do not install this appliance in areas that are too humid or too colds, such as the construction appendices, garages or wine cellars.
- When you move the appliance, lift it by the front edge to avoid scratching the floor.

### Electrical connection



#### **WARNING!**

Risk of fire and electrical shock.

- The appliance must be earthed.
- All electrical connections should be made by a qualified electrician.
- Make sure that the electrical information on the rating plate agrees with the power supply. If not, contact an electrician.
- Always use a correctly installed shockproof socket.
- Do not use multi-plug adapters and extension cables.
- Make sure not to cause damage to the electrical components (e.g. mains plug, mains cable, compressor). Contact the Service or an electrician to change the electrical components.
- The mains cable must stay below the level of the mains plug.
- Connect the mains plug to the mains socket only at the end of the installation. Make sure that there is access to the mains plug after the installation.
- Do not pull the mains cable to disconnect the appliance. Always pull the mains plug.

### Use



#### **WARNING!**

Risk of injury, burns, electrical shock or fire.



- Do not change the specification of this appliance.
- Do not put electrical appliances (e.g. ice cream makers) in the appliance unless they are stated applicable by the manufacturer.
- Be careful not to cause damage to the refrigerant circuit. It contains isobutane (R600a), a natural gas with a high level of environmental compatibility. This gas is flammable.
- If damage occurs to the refrigerant circuit, make sure that there are no flames and sources of ignition in the room. Ventilate the room.
- Do not let hot items to touch the plastic parts of the appliance.
- Do not put soft drinks in the freezer compartment. This will create pressure on the drink container.
- Do not store flammable gas and liquid in the appliance.
- Do not put flammable products or items that are wet with flammable products in, near or on the appliance.
- Do not touch the compressor or the condenser. They are hot.
- Do not remove or touch items from the freezer compartment if your hands are wet or damp.
- Do not freeze again food that has been thawed.
- Obey the storage instructions on the packaging of frozen food.

### Internal light

- The type of lamp used for this appliance is not suitable for household room illumination.

### Care and cleaning



#### **WARNING!**

Risk of injury or damage to the appliance.

- Before maintenance, deactivate the appliance and disconnect the mains plug from the mains socket.
- This appliance contains hydrocarbons in the cooling unit. Only a qualified person must do the maintenance and the recharging of the unit.
- Regularly examine the drain of the appliance and if necessary, clean it. If the drain is blocked, defrosted water collects in the bottom of the appliance.

### Disposal



#### **WARNING!**

Risk of injury or suffocation.

- Disconnect the appliance from the mains supply.
- Cut off the mains cable and discard it.
- Remove the door to prevent children and pets to be closed inside of the appliance.
- The refrigerant circuit and the insulation materials of this appliance are ozone-friendly.
- The insulation foam contains flammable gas. Contact your municipal authority for information on how to discard the appliance correctly.
- Do not cause damage to the part of the cooling unit that is near the heat exchanger.

# PRODUCT DESCRIPTION

## DISPENSER MODEL

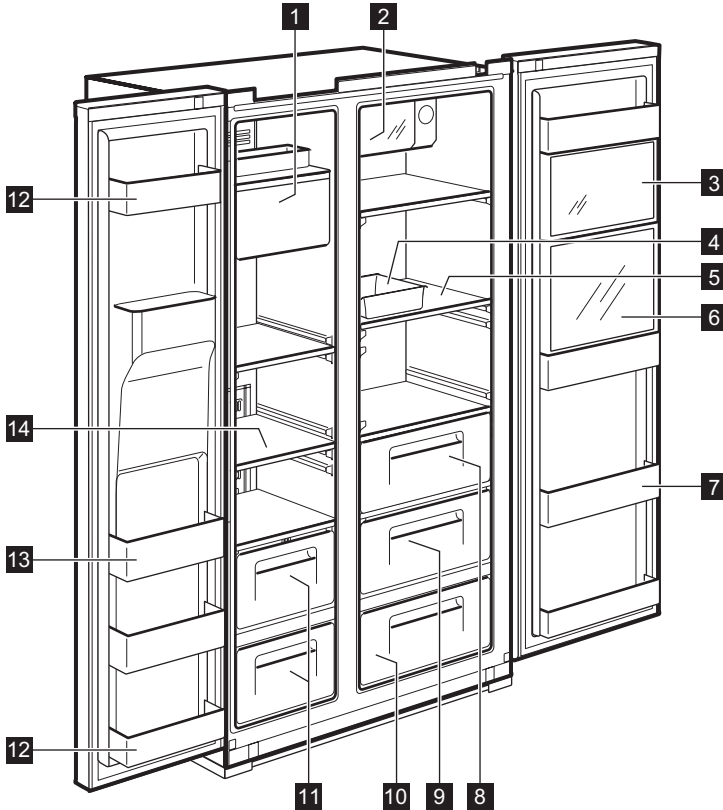

**1 Ice Maker and Storage**

**2 Xpress Can Chiller** (quick cooling compartment) For storing beverages.

**3 Multi Plus Zone**

For storing general medicines or cosmetic products. Safekeeping is not guaranteed for products such as academic sampling or medicine which require a specific temperature range.

**4 Egg Case**

Do not use this case for storing ice cubes nor place it in the freezer compartment.

**5 Refrigerator Shelf** (tempered glass)  
For storing common foods.

**6 Refreshment Compartment** (selected models only)

For frequently used cans, drinking water and beverages.

**7 Refreshment Pocket**

For storing refrigerating foods, milk, juice, beer bottles etc.

**8 Vegetable Case**

**9 Fruit Case**

**10 Magic Cool Zone** (selected models only)

**11 Freezer Case**

For storing dried meat or fish for a longer period of time.

**12 Door Storage Compartment** (2-star compartment) For short-term storage of food and icecream.

**13 Door Storage Compartment**  
For storing frozen food.

**14 Freezer Shelf** (tempered glass)  
For storing frozen foods such as meat, fish, ice-cream.

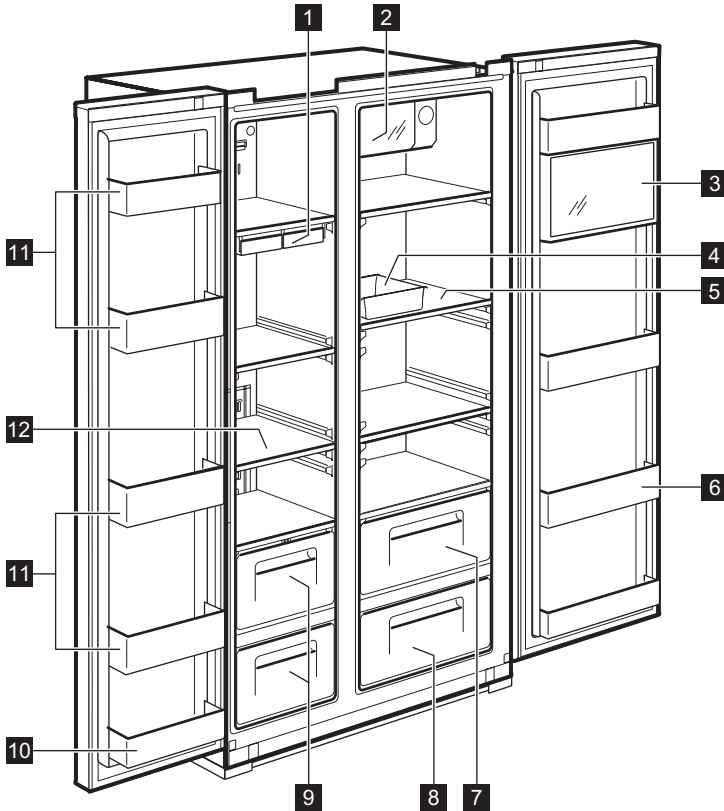

## NON DISPENSER MODEL

**1 Ice Cube Tray**

**2 Xpress Can Chiller** (quick cooling compartment)  
For storing beverages.

**3 Multi Plus Zone**

For storing general medicines or cosmetic products. Safekeeping is not guaranteed for products such as academic sampling or medicine which require a specific temperature range.

**4 Egg Case**

Do not use this case for storing ice cubes nor place it in the freezer compartment.

**5 Refrigerator Shelf** (tempered glass)  
For storing common foods.

**6 Refreshment Pocket**

For storing refrigerating foods, milk, juice, beer bottles etc.

**7 Vegetable Case****8 Fruit Case****9 Freezer Case**

For storing dried meat or fish for a longer period of time.

**10 Door Storage Compartment** (2-star compartment) 122 For short-term storage of food and icecream.

**11 Door Storage Compartment**  
For storing frozen food.

**12 Freezer Shelf** (tempered glass)  
For storing frozen foods such as meat, fish, ice-cream.



# CONTROL PANEL

## DISPENSER MODEL

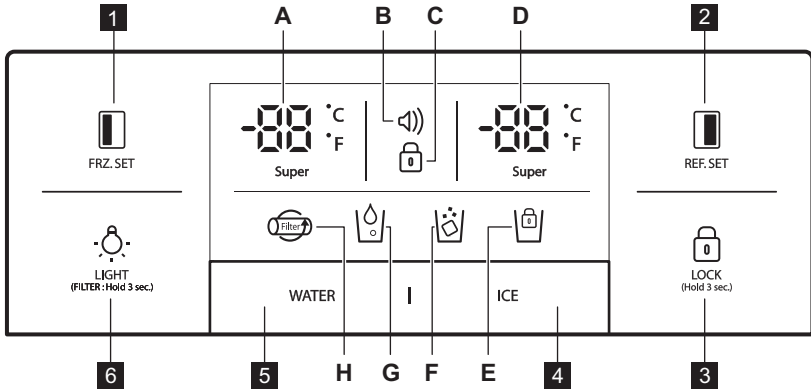

**1**   
FRZ.SET



Selection button for freezer compartment temperature.

**2**   
REF.SET

Selection button for refrigerator compartment temperature.

**3**   
LOCK  
(Hold 3 sec.)

Press this button to prevent settings from being accidentally changed. To release the button, press it for longer than 3 seconds. The display switches off.





**4** Selection button for Ice Dispensing   
and Lock for Ice Maker .





**5** Selection button for Water Dispensing .

**6**   
LIGHT  
(FILTER - Hold 3 sec.)

### LIGHT/FILTER button:

1. Button for switching on a dispenser light.
2. Button for filter exchange or reset. After exchanging filter or in order to reset, press this button for 3 seconds.

Indicators (A-H)	Description
<b>A.</b>  Super	Freezer temperature indicator
<b>B.</b> 	Alarm display (no sound) Customers can be informed of temperature status when it normally rises due to accidents (e.g. blackouts) 1. Alarm icon blinks displaying the highest inner temperature 2. Alarm stops when button  is pressed and display shows temperature control value
<b>C.</b> 	Lock indicator

Indicators (A-H)	Description
 D. Super	Refrigerator temperature indicator
 E.	Lock for Ice Maker indicator
 F.	Ice Dispensing indicator
 G.	Water Dispensing indicator
 H.	Filter Exchange display After 6 months of the first power input, the icon will flicker.

### NON DISPENSER MODEL

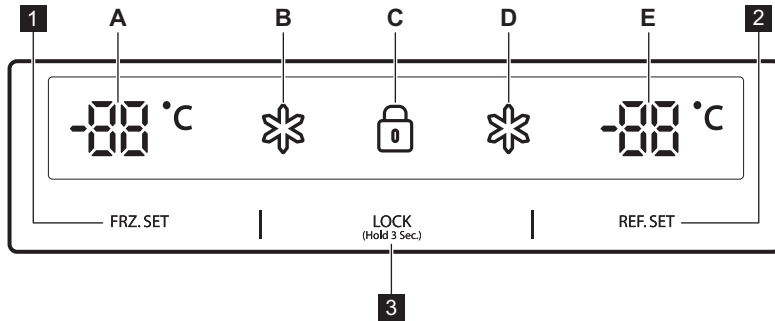

#### 1 FRZ. SET





Selection button for freezer compartment temperature

#### 2 REF. SET

Selection button for refrigerator compartment temperature

#### 3 LOCK (Hold 3 Sec.)

Lock button Press this button to prevent settings from being accidentally changed. To release the button, press it for longer than 3 seconds. For further technical information please refer to the rating plate on the internal leftside of the

Indicators (A-E)	Description
A. 	Freezer temperature indicator
B. 	"Super" indicator for freezer
C. 	Lock indicator
D. 	"Super" indicator for refrigerator
E. 	Refrigerator temperature indicator

## BEFORE FIRST USE

### INSTALLING WATER LINE

1. **For models with Automatic Ice Maker**
  - The water pressure should be 2.0~12.5 kgf/cm<sup>2</sup> or more to run the Automatic Ice Maker.
  - Check your tap water pressure. If a cup of 180 cc is full within 10 seconds, the pressure is appropriate.
  - If the water pressure is not high enough to run the Automatic Ice Maker, call the local plumber to get an additional water pressure pump.
2. When installing the water tubes, ensure they are not close to any hot surfaces.
3. The water filter only “filters” water. It does not eliminate any bacteria or microbes.
4. The filter life depends on the amount of use. We recommend you replace the filter at least once every 6 months. When attaching the filter, place it for an easy access (to remove and replace) .

 Note: After 6 months of first power input, icon is flickering. To eliminate the icon flickering, press the light button for 3 seconds after exchanging the water filter.

5. After installing refrigerator and water line system, select WATER on your control panel and press it for 2–3 minutes to supply water into the water tank and dispense water.

# DAILY USE

## TEMPERATURE CONTROL

When the appliance is plugged in for a first time, the temperature mode is set to Middle.

### DISPENSER MODEL

#### Freezer Compartment

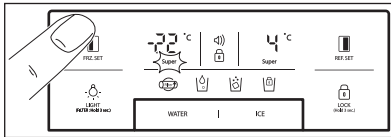

For temperature setting push **FRZ.SET** button, until desired value displays.  
 For Faster Freezing function hold **FRZ.SET** button until super LED turns on. To stop this function, just push the button again.

#### Refrigerator Compartment

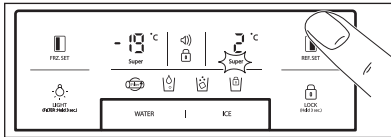

For temperature setting push **REF.SET** button, until desired value displays.  
 For Faster Cooling function hold **REF.SET** button until super LED turns on. To stop this function, just push the button again.

**i** **Temperature indicator convert function (Fahrenheit-Celsius)**  
 Default setting is Celsius. Press lock button **LOCK (HOLD 3s)** to enter locked mode. Under the locked mode, press **WATER** and **WATER** button at the same time for 10 seconds to swap temperature scale.

### NON DISPENSER MODEL

#### Freezer Compartment

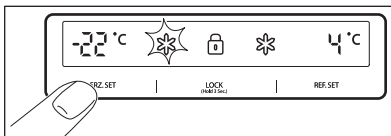

For temperature setting push **FRZ.SET** button until desired temperature displays.

For Faster Freezing function hold **FRZ.SET** button until super LED turns on. To stop this function, just push the button again.

#### Refrigerator Compartment

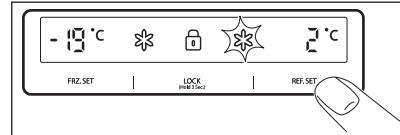

For temperature setting push **REF.SET** button until desired temperature displays.

For Faster Cooling function hold **REF.SET** button until super LED turns on. To stop this function, just push the button again.

**! CAUTION!**  
 Food in refrigerator can be frozen if the ambient temperature of the refrigerator is below 5° C.

## HIGH TEMPERATURE MODE

### DISPENSER MODEL

An increase in temperature in freezer or refrigerator compartment is indicated by:

- flashing the alarm icon (⚠) (buzzer does not sound)
- electronic system shows the maximum temperature reached inside the compartments

**i** Even though normal operation of the appliance is restored and inner temperature reaches a normal range, alarm icon (⚠) still blinks and display indicator shows the highest temperature reached.

**i** When you press Lock button **LOCK (HOLD 3s)** alarm mode is terminated and alarm icon (⚠) goes off. The display shows adjusted temperature value.

## NON DISPENSER MODEL

An increase in temperature in freezer or refrigerator compartment is indicated by:

- flashing of a display of freezer or / and refrigerator compartment
- electronic system shows the maximum temperature reached inside the compartments

**i** Even though normal operation of the appliance is restored and inner temperature reaches a normal range, the display still flashes and the highest temperature reached is indicated.

**i** When you press Lock button **LOCK** (Hold 3 Sec.) high temperature mode is terminated and the display shows adjusted temperature value.

## “OFF” FUNCTIONS

- Interior lights of the appliance turn off when the door is open for more than **10** minutes
- Display Off function:
  - **5** minutes after no button is pressed or no doors are open, all the display LED lamps switch off except for WATER, ICE and  icon
  - After the LED off mode, the appliance returns to a normal display mode when you press any button or open the door.
- System Off function (Power Off function):
  - you can stop operating the appliance without unplugging it, especially during holiday
  - pressing **FRZ. SET** and **REF. SET** button at the same time for **5** seconds result in switching off the appliance
  - during the “OFF” mode freezer and refrigerator temperature displays “— —”. Other LED lights go off and the whole operation of your appliance stops.

- on the contrary, hold button **FRZ. SET** and **REF. SET** together for **5** seconds to clear the “OFF” function

## DOOR OPEN ALARM

An acoustic alarm will sound if refrigerator or freezer door is left open for **1** minute. The alarm will stop after **5** minutes. When normal conditions are restored (door is closed), the alarm stops.



# OPTIONS

## MAGIC COOL ZONE



When you plug the appliance for a first time FRESH LED is ON.  
For changing settings step by step use SELECT button.

Step	Display	Target Temperature
1.	FRESH	+5°C to +6°C.
2.	VEGETABLE	+3°C to +4°C.
3.	FISH	-1°C to +0°C.
4.	MEAT	-3°C to -2°C.

## DISPENSER

Select WATER or ICE button and smoothly push the lever with you cup, after 2 seconds:

- If you pressed WATER button, icon will light up

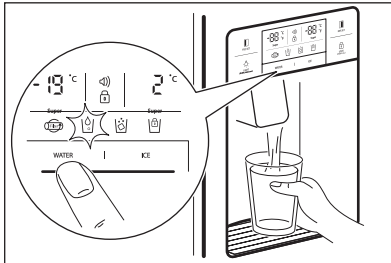

- If you pressed ICE button, icon will light up.

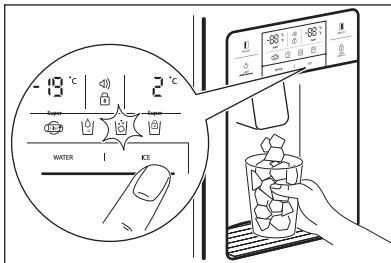

When cleaning the ice cubes case assembly or you do not use it for a longer time, remove the ice cubes from the Ice Storage Case and lock the Ice Maker by pushing ICE button for 3 seconds. will light up.



### CAUTION!

Avoid using thin fragile cups or crystal glasses while collecting ice cubes.



### CAUTION!

If the ice is discoloured, stop using the dispenser and call a service agent.



Use only ice from this appliance.

## AUTOMATIC ICE MAKER

- About 10 ice cubes are made at one time, 14–15 times a day. If the Ice Storage Case is full, ice making stops.
- It is normal for Ice Maker to make banging sounds when ice cubes are falling into Ice Storage Case.
- To prevent a bad odour or smells, regularly clean the Ice Cube Storage Case.
- If the amount of ice in the storage case is not sufficient, the ice may not be dispensed. Wait a day or so to make more ice.
- If the ice does not dispense easily, ensure the dispenser outlet is not blocked.
- If ice cubes get stuck and do not dispense, pull out the Ice Storage Case and separate the ice cubes which may have stuck together.



**CAUTION!**

If the amount of water which is supplied to Ice Maker needs adjusting, call for a service agent.



**CAUTION!**

In case of power failure ice cubes may melt and flow down to the floor. If you expect such situation to last for long hours, pull out the case and remove the ice cubes from it, then replace it back.

## HELPFUL HINTS AND TIPS

### HINTS FOR STORING FOOD

- Wash foods before storing.
- Divide and separate foods into smaller pieces.
- Place watery foods or foods with much moisture in front of shelves (close to the door side). If they are placed close to the cold air spout, they can be frozen.
- Warm or hot foods should be cooled down enough before storing to reduce power consumption and to enhance refrigeration performance.
- Be careful in storing tropical fruit such as bananas, pineapples and tomatoes as they can easily deteriorate in lower temperature.
- Keep as much space between foods as possible. If it is too tight or too close, cold air circulation is hindered, resulting in poor refrigeration.
- Never forget to cover or wrap foods to prevent odour of foods.
- Do not store vegetables in the chilled place as they can become frozen.
- Egg case can be placed on a refrigerator shelf the way you prefer.

# CARE AND CLEANING

## CLEANING OF THE INTERIOR PARTS

Use cloth with water and mild (neutral) detergent to clean.

### 1. Dispenser Water Shelf

Remove the spill grill and clean the water shelf regularly (the spill shelf is not self-draining).

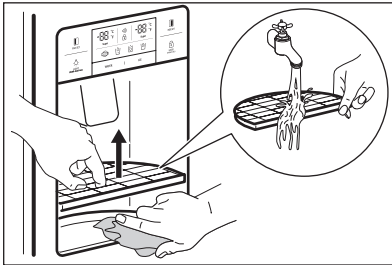

### 2. Ice Cube Storage Case

- Removing: pull up the case assembly forward to remove.
- Replacing: fit to the side grooves and insert to the end. If it is difficult to fully insert the case, remove it, rotate the swirl coil in the case or drive mechanism a quarter turn and insert again.
- Do not store ice cubes for too long.

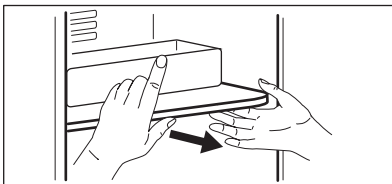
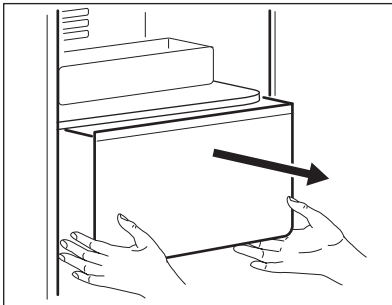

### 3. Freezer and Refrigerator Pockets

Hold both ends and pull up.

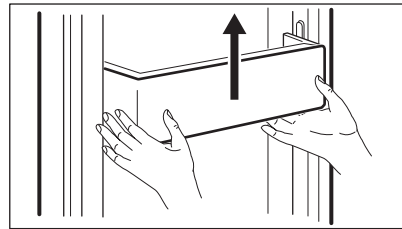

### 4. Freezer and Refrigerator Shelves

Open the door completely, then pull shelves forward to remove.

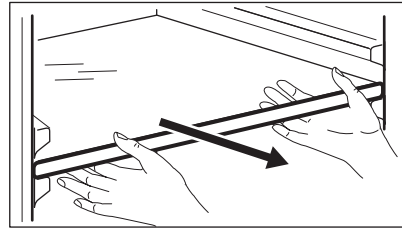

### 5. Vegetable and Fruit Case

Pull forward and lift up a bit to remove.

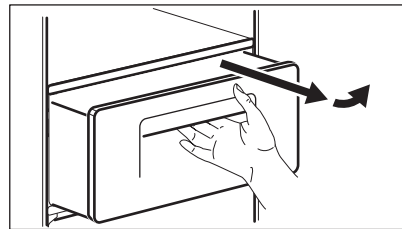

## CLEANING OF DOOR PACKAGING

Use cloth with mild (neutral) detergent.

### CLEANING OF THE BACK OF THE APPLIANCE (MACHINE ROOM)

Remove dust on a grill with a vacuum cleaner at least once a year.

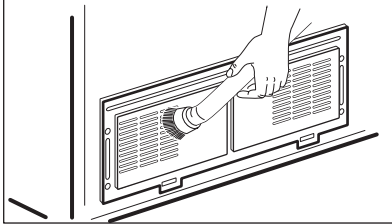

- 3. Disconnect a harness of the LED plate and change LED.

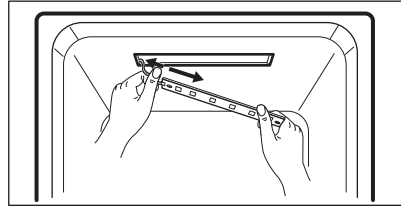

**i** An assembly method is the opposite of a disassembling sequence

### CHANGING THE INTERIOR LED LIGHT



**CAUTION!**

LED light should be replaced only by a service agent or similarly qualified person.



**CAUTION!**

Be sure to unplug the appliance first!

### Freezer and refrigerator LED changing

- 1. Separate a back side of a LED cover using a screwdriver.

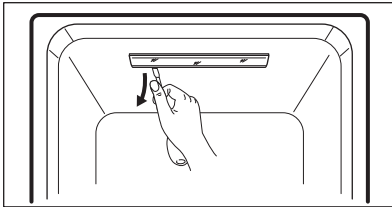

- 2. Separate the LED cover and loosen 2 fixing screws for a LED plate.

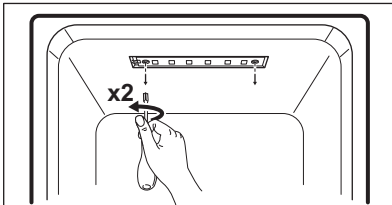



## WHAT TO DO IF...



Please check up the following troubleshooting tips before you call for service!

Problem	Possible cause	Solution
It never gets cold inside. Freezing and refrigerating is not sufficient.	<ul style="list-style-type: none"> <li>• Is the appliance unplugged?</li> <li>• Is temperature set to LOW mode?</li> <li>• Is the appliance under a direct sunlight or is any heat appliance placed near it?</li> <li>• Is the space between the back of the appliance and the wall too small?</li> </ul>	<ul style="list-style-type: none"> <li>• Plug in the appliance.</li> <li>• Set temperature mode to MIDDLE or HIGH.</li> <li>• Move to a place where there is no direct sunlight, no heat appliances around.</li> <li>• Keep sufficient space (more than 10 cm) between the back of the appliance and the wall.</li> </ul>
Foods in the appliance get frozen.	<ul style="list-style-type: none"> <li>• Is temperature set to STRONG mode ?</li> <li>• Is surrounding temperature too low?</li> <li>• Is the food with much moisture stored close to the cold air spout?</li> </ul>	<ul style="list-style-type: none"> <li>• Set temperature to MIDDLE or LOW mode.</li> <li>• Foods can be frozen if ambient temperature is below 5 °C. Move to a place where the temperature is over 5 °C.</li> <li>• Place foods with moisture on the shelves close to the doors.</li> </ul>
Strange sound from the appliance.	<ul style="list-style-type: none"> <li>• Is floor beneath the appliance uneven?</li> <li>• Is the space between the back of the appliance and the wall too small?</li> <li>• Do any objects or other stuff touch the appliance?</li> </ul>	<ul style="list-style-type: none"> <li>• Move the appliance to a level and even floor.</li> <li>• Keep sufficient space.</li> <li>• Remove any object away which touches the appliance.</li> </ul>
Strange sounds: cracking, clicking, water flowing, humming or buzzing.		It is normal (if the appliance is not leveled, the sound can be louder).



Problem	Possible cause	Solution
Odour or disgusting smell from the inside.	<ul style="list-style-type: none"> <li>• Is the food stored uncovered or unwrapped?</li> <li>• Are the shelves and pockets stained with food stuff?</li> <li>• Is the food stored for too long?</li> </ul>	<ul style="list-style-type: none"> <li>• Be sure to cover and wrap the foods.</li> <li>• Clean the interior parts of the appliance regularly. Once smell gets soaked to those parts, it is not easy to remove.</li> <li>• Do not store foods for too long.</li> <li>• The appliance is neither a perfect nor a permanent food keeper.</li> </ul>
Door do not open easily.	<ul style="list-style-type: none"> <li>• Was the door closed and open again immediately?</li> </ul>	<ul style="list-style-type: none"> <li>• In this case wait for a minute, then it will open easily.</li> </ul>
Frost and dew inside the appliance and on the cabinet surface.	<ul style="list-style-type: none"> <li>• Was the door open for too long?</li> <li>• Were the foods with much moisture stored uncovered or unwrapped?</li> <li>• Is temperature and/or humidity around the appliance high?</li> </ul>	<ul style="list-style-type: none"> <li>• Do not leave the door open for a long time.</li> <li>• Be sure to cover and wrap the foods.</li> <li>• Install the appliance in a drier and cooler place.</li> </ul>
Front and side of the appliance feels warm or hot.		It is normal.

## AMBIENT TEMPERATURE

This appliance is designed to operate in ambient temperature specified by its category marked on the rating plate.

Climate category	Ambient temperature (from... to...)
SN	+10°C to + 32°C
N	+16°C to + 32°C
ST	+16°C to + 38°C
T	+16°C to + 43°C

**i** Internal temperature may be affected by factors such as location of the appliance, ambient temperature or frequency of door opening.

## ACCESSORIES

- Filter Box
- Water Supply Kit
- User Manual



## ENVIRONMENTAL CONCERNS

Recycle the materials with the symbol . Put the packaging in applicable containers to recycle it. Help protect the environment and human health and to recycle waste of electrical and electronic appliances.

Do not dispose appliances marked with the symbol  with the household waste. Return the product to your local recycling facility or contact your municipal office.



## SISUKORD

OHUTUSTEAVE .....	57
OHUTUSJUHISED.....	58
SEADME KIRJELDUS .....	60
JUHTPANEEL .....	62
ENNE ESIMEST KASUTAMIST .....	64
IGAPÄEVANE KASUTAMINE .....	65
VALIKUD.....	67
VIHJEID JA NÄPUNÄITEID .....	68
PUHASTUS JA HOOLDUS .....	69
MIDA TEHA, KUI.....	71
JÄÄTMEKÄITLUS.....	73

## PARIMATE TULEMUSTE SAAVUTAMISEKS

Täname teid selle AEG toote valimise eest. Lõime toote, mis tagab teile aastateks laitmatu toimimise ning lisasime teie elu lihtsamaks ja kergemaks muutvaid innovaatilisi tehnoloogiaid – omadusi, mida te tavaliste seadmete juures ei pruugi leida. Leidke mõni minut aega ning lugege, kuidas seadmega parimaid tulemusi saavutada.

### Külastage meie veebisaiti:



Leiate nõuandeid, brošüüre, veaotsingu, teavet teeninduse kohta:  
**www.aeg.com**





Võite registreerida oma toote parema teeninduse saamiseks:  
**www.aeg.com/productregistration**



Saate osta lisaseadmeid, tarvikuid ja originaalvaruosi:  
**www.aeg.com/shop**

## KLIENDITEENINDUS

Soovitame alati kasutada originaalvaruosi.  
Teenindusse pöördumisel peaksid teil olema varuks järgmised andmed.  
Andmed leiate andmesildilt. Mudel, tootenumber (PNC), seerianumber.

-  Hoiatus / oluline ohutusinfo.
-  Üldine informatsioon ja nõuanded
-  Keskkonnateave.

Jäetakse õigus teha muutusi.



## OHUTUSTEAVE

Enne seadme paigaldamist ja kasutamist lugege kaasasolev juhend tähelepanelikult läbi. Tootja ei vastuta vale paigaldamise või ebaõige kasutuse tõttu tekkinud vigastuste ja kahjude eest. Hoidke juhend alles, et saaksite seda ka edaspidi kasutada.

### Laste ja haavatavate isikute turvalisus

- Lapsed võivad seda seadet kasutada alates 8. eluaastast; vähenevad füüsiliste, sensorsete või vaimsete võimetega või kogemuste ja teadmisteta isikud võivad seadet kasutada vaid järelevalve all ja tingimusel, et neid juhendatakse, kuidas seadet turvaliselt kasutada, ning nad mõistavad seadme kasutamisega kaasnevaid ohte.
- Ärge lubage lastel seadmega mängida.
- Ilma järelevalveta ei tohi lapsed seadet puhastada ega hooldustoiminguid läbi viia.
- Hoidke pakendid lastele kättesaamatus kohas.

### Üldine ohutus

- See seade on mõeldud kasutamiseks koduses majapidamises või muudes sarnastes kohtades, näiteks:
  - taludes, poodides, kontorite jms juurde kuuluvates personalile mõeldud köökides;
  - hotellides, motellides ja muudes majutuskohtades klientide käsutuses olevates ruumides.
- Hoidke ventilatsiooniavad vabad nii eraldiseisva kui ka sisseehitatud seadme puhul.
- Ärge kasutage sulatamise kiirendamiseks mehhaanilisi seadmeid või muid kunstlikke vahendeid peale tootja poolt soovitatute.
- Vältige külmutusagensi süsteemi kahjustamist.
- Ärge kasutage toiduainete säilitamise osas elektriseadmeid, v.a tootja poolt soovitatud seadmed.
- Ärge kasutage seadme puhastamiseks vee- või aurupihustit.
- Puhastage seadet pehme niiske lapiga. Kasutage ainult neutraalseid pesuaineid. Ärge kasutage abrasiivseid tooteid ega küürimissamme, lahusteid ega metallesemeid.
- Ärge hoidke seadmes plahvatusohtlikke aineid, näiteks tuleohtlikku propellenti sisaldavaid aerosoolipurgid.
- Kui toitejuhe on kahjustatud, laske see ohutuse tagamiseks välja vahetada tootjal, tootja volitatud hoolduskeskusel või kvalifitseeritud

isikul.

- Kui seade on varustatud jäävalmistaja või veedosaatoriga, täitke neid ainult joogiveega.
- Kui seade vajab veeühendust, ühendage see ainult joogiveevarustusega.
- Sisselaske veesurve (minimaalne ja maksimaalne) peab olema vahemikus 1 baar (0,1 MPa) kuni 10 baari (1 MPa).

## OHUTUSJUHISED

### Paigaldamine



#### HOIATUS!

Seadet tohib paigaldada ainult kvalifitseeritud elektrik!

- Eemaldage kõik pakkematerjalid.
- Kahjustatud seadet ei tohi paigaldada ega kasutada.
- Järgige seadmega kaasas olevaid paigaldusjuhiseid.
- Olge seadme teiselamisel ettevaatlik, sest see on raske. Kasutage alati kaitsekindaid.
- Jälgige, et õhk saaks seadme ümber vabalt liikuda.
- Enne seadme elektrivõrku ühendamist oodake vähemalt 4 tundi. See on vajalik selleks, et õli saaks kompressorisse tagasi valguda.
- Ärge paigutage seadet radiaatorite, pliitide ega ahjude lähedusse.
- Seadme tagakülj tuleb paigutada vastu seina.
- Ärge paigutage seadet otsese päikesevalgusega kohta.
- Ärge paigaldage seadet väga niiskesse ja külma ruumi, näiteks lisahoonesse, garaazi või veinikeldrisse.
- Seadme teiselamisel tõstke seda esiservast, et vältida põranda kriimustamist.

### Elektriühendus



#### HOIATUS!

Tulekahju- ja elektrilöögioht!

- Seade peab olema maandatud.
- Kõik elektriühendused peab tegema kvalifitseeritud elektrik.

- Kontrollige, kas andmesildil toodud elektrilised parameetrid vastavad elektrivõrgu näitajatele. Vastasel juhul võtke ühendust elektrikuga.
- Kasutage alati nõuetekohaselt paigaldatud ohutut pistikupesa.
- Ärge kasutage mitmikpistikuid ega pikenduskaableid.
- Olge ettevaatlik, et te ei kahjustaks elektrilisi osi (nt toitepistikut, toitejuhet, kompressorit). Elektriliste osade vahetamiseks pöörduge hooldekeskusse või elektriku poole.
- Toitejuhe peab jääma toitepistikust allapoole.
- Ühendage toitepistik seinakontakti alles pärast paigalduse lõpuleviimist. Veenduge, et pärast paigaldamist säilib juurdepääs toitepistikule.
- Seadet välja lülitades ärge tõmmake toitejuhtmetest. Haarake alati toitepistikust.

### Kasutamine



#### HOIATUS!

Vigastuse, põletuse, elektrilöögi või tulekahju oht!

- Ärge muutke seadme tehnilisi omadusi.
- Ärge pange seadmesse muid elektriseadmeid (nt jäätisemasinat), kui see pole tootja poolt ette nähtud.
- Olge ettevaatlik, et mitte kahjustada külmutusagensi süsteemi. Külmutusagensi süsteem sisaldab isobutaani (R600a), mis on looduslik, suhteliselt keskkonnaohutu gaas. See gaas on süttimisohulik.

- Kui külmutusagensi süsteem on kahjustatud, siis veenduge, et ruumis ei ole lahtist tuld ega süüteallikaid. Õhutage ruum korralikult.
- Jälgige, et kuumad esemed ei puutuks vastu seadme plastpindu.
- Ärge pange karastusjooke sügavkülmikusse. See tekitab joogipudelis rõhku.
- Ärge hoidke seadmes süttivaid gaase ega vedelikke.
- Ärge pange süttivaid või süttiva ainega määratud esemeid seadmesse, selle lähedale ega peale.
- Ärge puudutage kompressorit ega kondensaatorit. Need on kuumad.
- Ärge võtke märgade või niiskete kätega sügavkülmikust toiduaineid ega puudutage neid.
- Ärge külmutage juba ülessulatatud toiduaineid.
- Järgige külmutatud toiduainete pakenditel olevaid säilitusjuhiseid.

### Sisevalgusti

- Selles seadmes kasutatava lambi tüüp ei sobi eluruumide valgustamiseks.

### Puhastus ja hooldus



#### HOIATUS!

Vigastuste või seadme kahjustamise oht!

- Enne hooldust lülitage seade välja ja ühendage toitepistik pistikupesast lahti.
- Selle seadme jahutusüksus sisaldab süsivesinikke. Süsteemi tohib hooldada ja täita ainult kvalifitseeritud tehnik.
- Kontrollige regulaarselt seadme sulamisvee äravooluava; vajadusel puhastage. Kui äravooluava on ummistunud, koguneb sulamisvesi seadme põhjale.

### Jäätmekäitlus



#### HOIATUS!

Vigastus- või lämbumisoht!

- Ühendage seade elektrivõrgust lahti.
- Lõigake toitejuhe seadme küljest lahti ja visake ära.
- Eemaldage uks, et vältida laste ja loomade lõksujäämist seadmesse.
- Selle seadme külmutusagensi süsteem ja isolatsioonimaterjalid on osoonisõbralikud.
- Isolatsioonivaht sisaldab tuleohtlikku gaasi. Seadme õige kõrvaldamise kohta saate täpsemaid juhiseid kohalikust omavalitsusest.
- Ärge kahjustage soojusvaheti läheduses paiknevat jahutusüksust.

## SEADME KIRJELDUS

## JAOTURIGA MUDEL

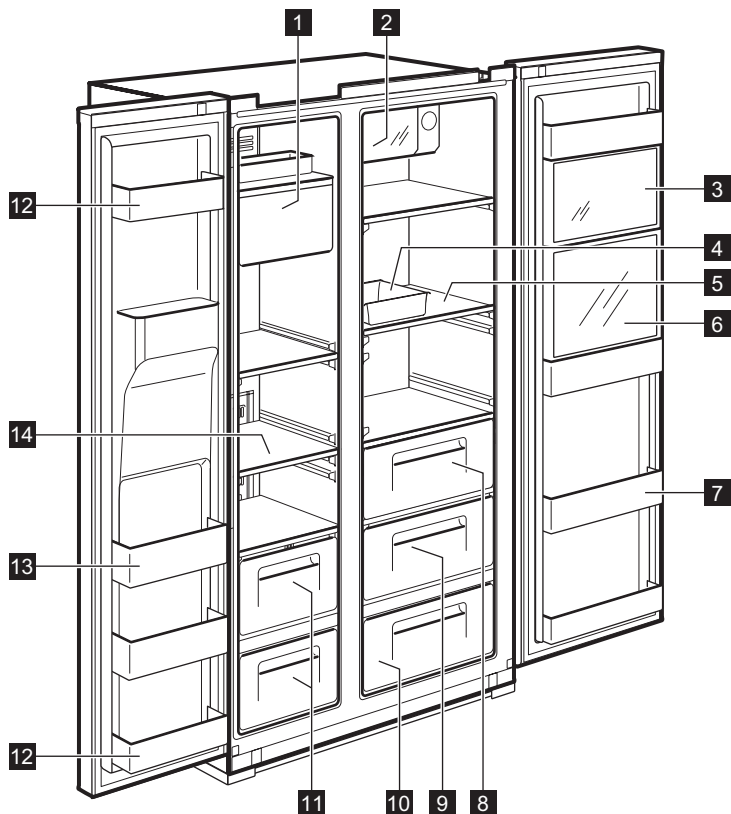

**1 Jäävalmistaja ja -hoidla**

**2 Kiir-purgijahut (kiirjahutusseksioon)**  
Karastusjookide hoidmiseks.

**3 Multi-pluss-tsoon**

Tavaliste ravimite ja kosmeetikatoodete hoidmiseks. Täiesti nõuetekohaseid säilitustingimusi ei garanteerita. uurimismaterjalide või kindlaid temperatuurvahemikke eeldavate ravimite puhul.

**4 Munakarp**

Ärge kasutage seda karpi jääkuubikute hoidmiseks ega paigutage seda sügavkülmikusse.

**5 Külmikuriiu (karastatud klaas)**

Tavaliste toiduainete jaoks.

**6 Karastusjookide seksioon (valitud mudelid)**

Sageli kasutatavate purgijookide, jogivee või karastusjookide

jaoks. water and beverages.

**7 Karastusjookide tasku**

Piima, mahla, õllepudelite jm külmade toiduainete jaoks.

**8 Köögiviljasahtel**

**9 Puuviljasahtel**

**10 Magic Cool-tsoon (valitud mudelid)**

**11 Sügavkülmikusahtel**  
Kuivatatud liha või kala pikaaegseks säilitamiseks.

**12 Ukse sees asuv hoiseksioon (2 tärniga seksioon)**  
Toiduainete ja jäätise lühiajaliseks hoidmiseks.

**13 Ukse sees asuv hoiseksioon**  
Külmutatud toidu hoidmiseks.

**14 Sügavkülmikuriiu (karastatud klaas)**  
Külmutatud toiduainete, nt liha, kala, jäätise hoidmiseks.

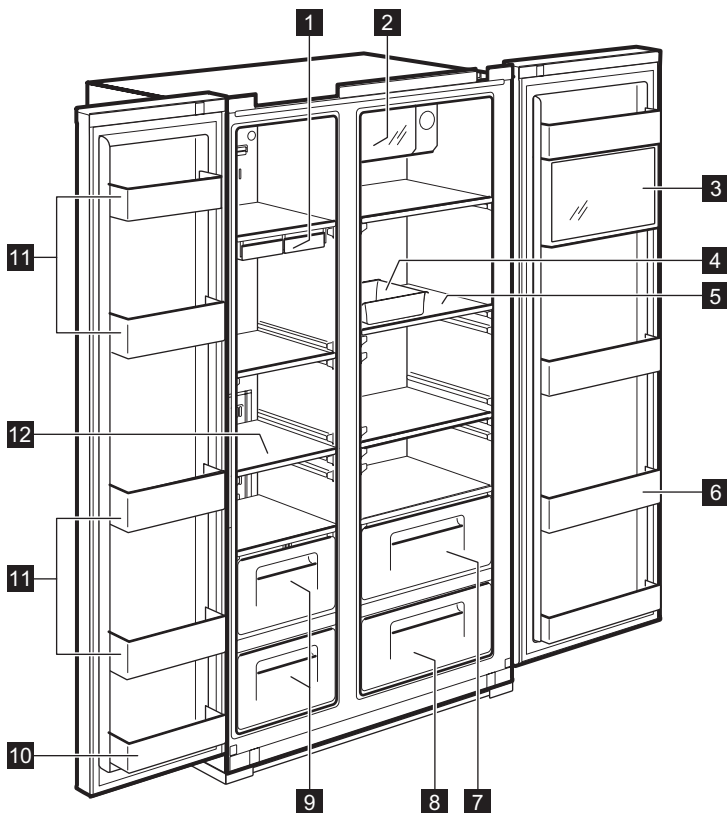

## JAOTURITA MUDEL

**1 Jääkuubialus**

**2 Kiir-purgijahuti** (kiirjahutusseksioon)  
Karastusjookide hoidmiseks.

**3 Multi-pluss-tsoon**

Tavaliste ravimite ja kosmeetikatoodete hoidmiseks. Täiesti nõuetekohaseid säilitustingimusi ei garanteerita uurimismaterjalide või kindlaid temperatuurivahemikke eeldavate ravimite puhul.

**4 Munakarp**

Ärge kasutage seda karpi jääkuubikute hoidmiseks ega paigutage seda sügavkülmikusse.

**5 Külmikuriiul** (karastatud klaas)

Tavaliste toiduainete jaoks.

**6 Karastusjookide tasku**

Piima, mahla, õllepudelite jm külmade toiduainete jaoks.

**7 Kõogiviljasahtel****8 Puuviljasahtel**

**9 Sügavkülmikusahtel**  
Kuivatatud liha või kala pikaajaseks säilitamiseks.

**10 Ukse sees asuv hoiseksioon** (2

tärniga seksioon)  
Toiduainete ja jäätise lühiajaliseks hoidmiseks.

**11 Ukse sees asuv hoiseksioon**

Külmutatud toidu hoidmiseks.

**12 Sügavkülmikuriiul** (karastatud klaas)

Külmutatud toiduainete, nt liha, kala, jäätise hoidmiseks.



## JUHTPANEEL

## JAOTURIGA MUDEL

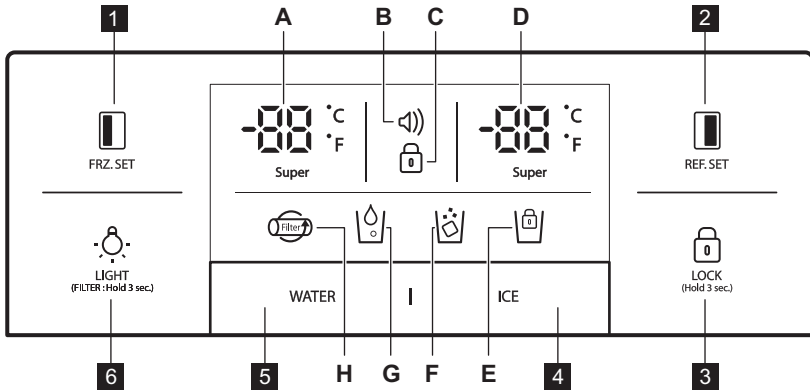

FRZ.SET

Sügavkülmiku temperatuuri valikunupp



REF.SET

Külmiku temperatuuri valikunupp.

LOCK  
(Hold 3 sec.)

Vajutage seda nuppu, et ära hoida seadete kogemata muutmine. Nupu vabastamiseks vajutage seda üle 3 sekundi. Ekraan lülitub välja.

4 Valikunupp jää annustamiseks ja

jäävalmistaja lukustamiseks .

5 Vee annustamise valikunupp .

LIGHT  
(FILTER: Hold 3 sec.)**VALGUSTUSE/FILTRI nupp:**

1. Jaoturi valgustuse sisselülitamiseks.
2. Nupp filtri vahetamiseks või lähtestamiseks.  
Pärast filtri vahetamist või lähtestarni seks vajutage seda nuppu 3 sekundit.

Indikaatorid (A-H)	Kirjeldus
 A. Super	Sügavkülmiku temperatuuri indikaator
B.	Häirenäidik (ilma helita) Kui seadme temperatuur peaks kerki- ma (nt pärast voolukatkestust), antakse seilest näidikul märku <ol style="list-style-type: none"> <li>1. Häireikoon vilgub, näidates seadmes olevat kõrgeimat temperatuuri</li> <li>2. Häire lõpeb, kui vajutate nuppu  ekraanil kuvatakse temperatuurinäit</li> </ol>
C.	Lukuindikaator

Indikaatorid (A-H)	Kirjeldus
D. 	Külmiku temperatuuri indikaator
E. 	Jäävalmistaja lukustusindikaator
F. 	Jää annustamise indikaator
G. 	Vee annustamise indikaator
H. 	Filtri vahetamise näidik 6 kuu möödumisel esmakordsest sisselülita mis-est hakkab ikoon vilkuma.

## JAOTURITA MUDEL

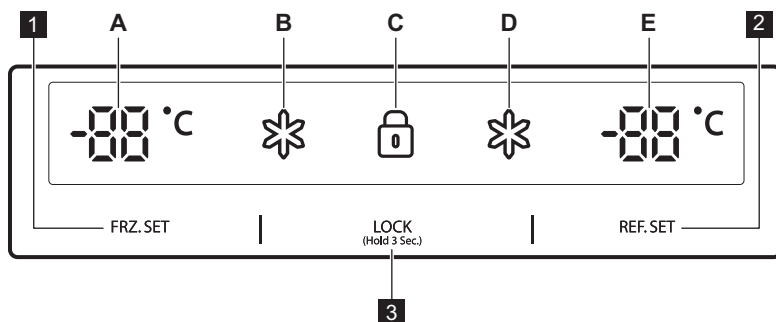

### 1 FRZ. SET

Sügavkülmiku temperatuuri valikunupp

### 2 REF. SET

Külmikusektsiooni temperatuuri valikunupp





### 3 LOCK

(Hold 3 Sec.)

Lukustusnupp

Vajutage seda nuppu, et ära hoida seadete kogemata muutmine.

Nupu vabastamiseks vajutage seda üle 3 sekundi.

Indikaatorid (A-E)	Kirjeldus
A. 	Sügavkülmiku temperatuuri indikaator
B. 	Sügavkülmiku "Super"-indikaator
C. 	Lukuindikaator
D. 	Külmiku "Super"-indikaator
E. 	Külmiku temperatuuri indikaator

# ENNE ESIMEST KASUTAMIST

## VEEVOOLIKU PAIGALDAMINE

1. **Automaatse jäävalmistajaga mudelid**
  - Automaatse jäävalmistaja kasutamiseks peaks veesurve olema 2,0~12,5 kgf/cm<sup>2</sup>.
  - Kontrollige oma veekraani veesurvet. Kui 180 cm<sup>3</sup> klaas täitub 10 sekundi jooksul, on surve piisav.
  - Kui vee surve ei ole automaatse jäävalmistaja jaoks piisavalt kõrge, võtke ühendust torumehega ning hankige vee survepump
2. Veetorude paigaldamisel veenduge, et need ei asu kuumade pindade lähedal.
3. Veefilter ainult filtreerib vett. See ei eemalda baktereid ega mikroobe.
4. Filtri eluiga sõltub kasutustihedusest. Soovitame vahetada filtrit vähemalt kord poole aasta jooksul. Filtrit kinnitades paigaldage see lihtsa juurdepääsuga kohta (eemaldamiseks ja vahetamiseks).

**i** Märkus. Pärast 6 kuu möödumist esimesest toite sisselülitamisest vilgub ikoon. Ikooni vilkumise eemalda vajutage pärast veefiltri vahetamist 3 sekundi jooksul valgusnupule.

5. Pärast külmiku ja veesüsteemide paigaldamist valige juhtpaneelilt WATER ning hoidke seda 2-3 minutit all, et vesi voolaks veepaaki ning jaoturisse.



# IGAPÄEVANE KASUTAMINE

## TEMPERatuurINUPPL

Seadme esmakordsel sisselülitamisel seatakse temperatuuri režiimiks Keskmine.

## JAOTURIGA MUDEL Sügavkülmikuseksioon

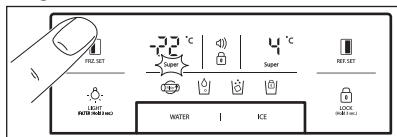

Temperatuuri seadistamiseks vajutage nuppu **FRZ. SET**, kuni ekraanile ilmub soovitud väärtus. Kiiremaks külmutamiseks hoidke nuppu **FRZ. SET** all, kuni süttib LED kirjaga Super. Funktsiooni peatamiseks vajutage sama nuppu uuesti.

## Külmikuseksioon

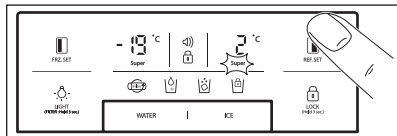

Temperatuuri seadistamiseks vajutage nuppu **REF. SET**, kuni ekraanile ilmub soovitud väärtus. Kiiremaks jahutamiseks hoidke nuppu **REF. SET** all, kuni süttib LED kirjaga Super. Funktsiooni peatamiseks vajutage sama nuppu uuesti.

## **i** Temperatuurinäidiku konverteerimisfunktsioon (Fahrenheit- Celsius)

Vaikeseadistuseks on Celsius. Vajutage lukustusrežiimi sisenemiseks lukunuppu **LOCK (HÄIRE)**. Lukustusrežiimis vajutage temperatuuriskaala vahetamiseks nuppe **LEIGHT (FUNKTSIOON)** ja **WATER** samaaegselt 10 sekundit.

## JAOTURITA MUDEL Sügavkülmikuseksioon

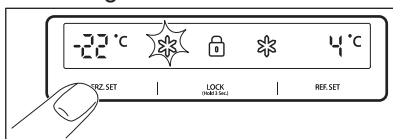

Temperatuuri seadistamiseks vajutage nuppu **FRZ. SET**, kuni ekraanile ilmub soovitud temperatuur. Kiiremaks külmutamiseks hoidke nuppu **FRZ. SET** all, kuni süttib LED kirjaga Super. Funktsiooni peatamiseks vajutage sama nuppu uuesti.

## Külmikuseksioon

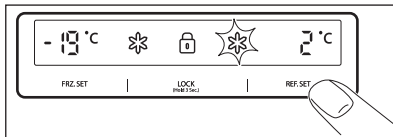

Temperatuuri seadistamiseks vajutage nuppu **REF. SET**, kuni ekraanile ilmub soovitud temperatuur. Kiiremaks jahutamiseks hoidke nuppu **REF. SET** all, kuni süttib LED kirjaga Super. Funktsiooni peatamiseks vajutage sama nuppu uuesti.



## ETTEVAATUST

Külmikus olevad toidudained võivad külmuda, kui külmikut ümbritsev temperatuur langeb alla 5°C.

## KÕRGEMA TEMPERAATUURI-REZIIM

### JAOTURIGA MUDEL



Temperatuuri tõusu külmikus või sügavkülmikus näitab:

- häirekooni vilkumine (helisignaali ei teki)
- elektrooniline süsteem näitab sektsioonide kõrgeimat saavutatud temperatuuri



Kuigi seadme tavapärase töö taastatakse ning sisemine temperatuur jõuab tagasi normaal

sele tasemele, vilgub häireikoona  edasi ning ekraanil kuvatakse kõrgeim saavutatud temperatuur.



-  Lukunupu  vajutamisel häirerežiim peatatakse ning häireikoon  kustub. Ekraanile kuvatakse uuendatud temperatuur.

### JAOTURITA MUDEL

Temperatuuri tõusu külmikus või sügavkülmikus näitab:

- vilkumine külmiku/sügavkülmiku sektsiooni ekraanil
- elektrooniline süsteem näitab sektsioonide kõrgeimat saavutatud temperatuuri

-  Kuigi seadme tavapärane töö taastatakse se ning sisemine temperatuur jõuab tagasi normaalsele tasemele, vilgub ekraan edasi ning kuvatakse kõrgeim saavutatud temperatuur

-  Lukunupu  (Hold 3 Sec.), vajutamisel peatatakse kõrge temperatuuri režiim ning ekraanil kuvatakse uuendatud temperatuur.

### “VÄLJA”-FUNKTSIOONID

- Külmiku sisevalgustid lülituvad välja , kui ukсед on üle 10 minuti lahti olnud
- Ekraani väljalülitusfunktsioon:
  - Kui 5 minuti jooksul pole ühtegi nuppu vajutatud või seadme ust avatud, kustuvad kõik LED-näidikud ekraanil, välja arvatud WATER, ICE ja  icon
  - Pärast LED-lampide väljalülitumist taastub seadme tavapärane töö, kui vajutate mõnda nuppu või avate ukse.
- Süsteemi väljalülitusfunktsioon (väljalülitusfunktsioon):
  - puhkuse ajaks saate seadme välja lülitada ilma seda voolülitust eemaldamata.

- **FRZ. SET** ja **REF. SET** nupu samaaegne vajutamine 5 sekundi jooksul lülitab seadme välja
- väljalülitatud režiimil näitavad külmiku ja sügavkülmiku temperatuurinäidikud “ — — “. Teised LED-näidikud kustuvad ning seadme töö peatub.
- nuppude **FRZ. SET** ja **REF. SET** koos vajutamine 5 sekundi jooksul lülitab seadme uuesti sisse

### LAHTISE UKSE SIGNAAL

Kui külmiku uks jääb kauemaks kui 1 minutiks lahti, kõlab helisignaali. Signaal lõpeb 5 minuti pärast. Kui tavalised tingimused taastatakse (uks suletakse) , helisignaali vaibub.

## VALIKUD

## MAGIC COOL-TSOON



Seadme esmakordsel sisselülitamisel on LED-näidik FRESH SEES. Samm-sammult seadete muutmiseks kasutage nuppu SELECT.

Samm	Ekraan	Soovitud temperatuur
1.	FRESH	+5°C kuni +6°C.
2.	VEGETABLE	+3°C kuni +4°C.
3.	FISH	-1°C kuni +0°C.
4.	MEAT	-3°C kuni -2°C.

## JAOTUR

Valige nupp WATER või ICE ning vajutage sujuvalt tassiga kangi; pärast 2 sekundit:

- Kui vajutate nuppu WATER, süttib ikoon

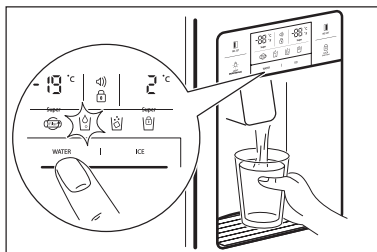

- Kui vajutate nuppu ICE, süttib ikoon

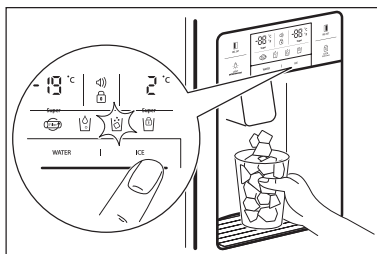

Jääkuubikute sahtli puhastamisel või pikemal mittekasutamisel eemaldage jääkuubikud jäähoidlasahntist ning lukustage jäävalmistaja, vajutades nuppu ICE 3 sekundit süttib.

### ! ETTEVAATUST

Hoiduge õrnade tasside või kristallklaaside kasutamisest jääkuubikute annustamisel.

### ! ETTEVAATUST

Kui jää on imelikku värvi, lõpetage jaoturi kasutamine ning võtke ühendust teeninduskeskusega.



Kasutage ainult seilest seadmest pärit jääd.

## AUTOMAATNE JÄÄVALMISTAJA

- Ühekorraga valmistatakse umbes 10 jääkuubikut (14-15 korda päevas). Kui jäähoidlasahntel saab täis, katkeb jää valmistamine.
- On normaalne, et jäävalmistajast koostab kolksuvaid helisid, kui jääkuubikud kukuvad jäähoidlasahntisse.
- Halva lõhna tekkimise ärahoidmiseks puhastage jäähoidlasahntliit regulaarselt.
- Kui jäähoidlasahntliis oleva jää hulk ei ole piisav, ei saa jääd annustada. Oodake päev või rohkem, kuni valmib rohkem jääd.
- Kui jää hästi välja ei tule, kontrollige, ega jaoturi otsik pole ummistunud.
- Kui jääkuubikud jäävad kinni ega ei tule jaoturist välja, tõmmake välja jäähoidlasahntel ning võtke lahti jääkuubikud, mis võivad olla kokku kleepunud.

**ETTEVAATUST**

Kui jäävalmistajasse mineva vee kogus vajab reguleerimist, võtke ühendust teeninduskeskuseg.

**ETTEVAATUST**

Elektrikatkestuste korral võivad

jääkuubikud sulada ning voolata pörandale. Kui selline olukord võib kesta pikemalt, eemaldage jäähoidlasahtel ning jääkuubikud, seejärel asetage sahtel tagasi.

## VIHJEID JA NÄPUNÄITEID

### NÄPUNÄITEID TOIDU SÄILITAMISEKS

- Peske toiduained enne külmikusse panemist.
- Jaotage ning eraldage toiduained väiksemateks osadeks.
- Asetage vett sisaldavad või niiskuserikkad toidud ettepoole (uksele lähemale). Kui need on külma õhu väljalaskeavale liiga lähedal, võivad need külmuda.
- Soojad või kuumad toidud tuleks energiatarbimise vähendamiseks ning külmiku efektiivsuse suurendamiseks enne külmikusse asetamist maha jahutada.
- Olge tähelepanelik selliste puuviljade säilitamisel nagu banaanid, ananassid, tomatid, sest need riknevad madalal temperatuuril kergesti.
- Jätke toiduainete vahele võimalikult palju vaba ruumi. Liiga lähestikku asuvad toiduained takistavad külma õhu ringlemist ning toidu jahutamine on raskendatud.
- Ärge unustage lõhnade vältimiseks toitu katta või pakkida.
- Ärge hoidke jahutuskambris köögivilju, sest need võivad külmuda.
- Munakarbi võite külmikuriulile asetada nii, nagu teile sobib.

## PUHASTUS JA HOOLDUS

### SISEMISTE OSADE PUHASTAMINE

Puhastamiseks kasutage vee ja õrna pesuvahendiga immutatud lappi.

#### 1. Jaoturi veeriül

Eemaldage lekkevõre ja puhastage veeriülit regulaarselt (lekkeanum ei ole automaatselt tühjenev).

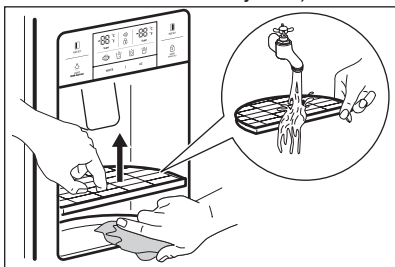

#### 2. Jäähoidlasahtel

- Eemaldamine: tõmmake hoidlasahtlit eemaldamiseks üles- ja ettepoole.
- Tagasiasetamine: kinnitage külmistesse sälkudesse ja lükake lõpuni. Kui sahtlit ei saa lõpuni sisse lükata, tõmmake see välja, keerake sahtlis olevat spiraalkruuvi
- või pöördmehhanismi veerandi pöörde
- võrra ja lükake uuesti.
- Ärge säilitage jääkuubikuid liiga kaua.

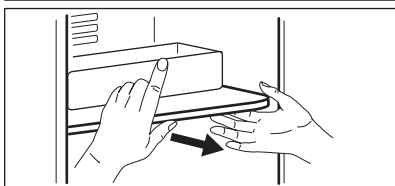
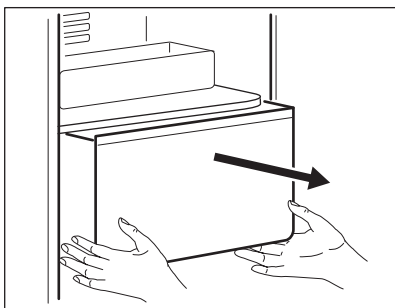

- #### 3. Sügavkülmiku ja külmiku taskud
- Hoidke mõlemast otsast ja tõmmake üles.

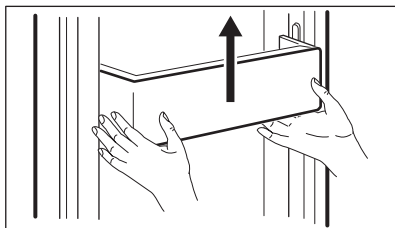

- #### 4. Sügavkülmiku ja külmiku riiulid
- Avage uks täielikult ja tõmmake riiuleid eemaldamiseks ettepoole.

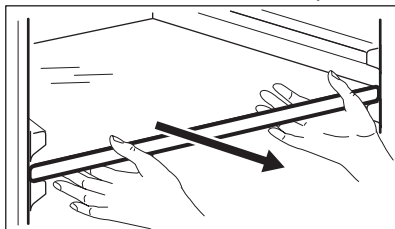

#### 5. Köögivilja- ja puuviljasahtel

Tõmmake ettepoole ja tõstke eemaldamiseks veidi üles.

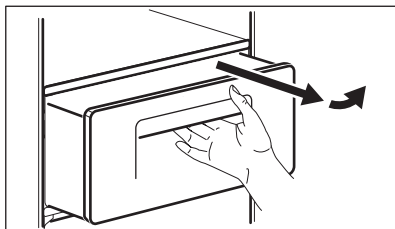

### UKSEKORPUSE PUHASTAMINE

Kasutage lappi ja õrna (neutraalset) pesuvahendit.

### SEADME TAGAKÜLJE (MOOTORI KORPUSE) PUHASTAMINE

Eemaldage võrel olev tolm tolmuimejaga vähemalt kord aastas.

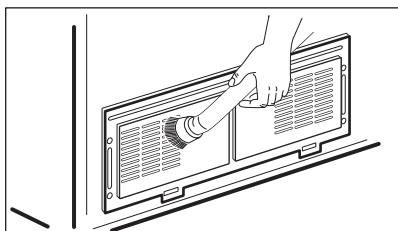

## SISEMISE LEO-LAMBI VAHETAMINE



### ETIEVAATUST

LED-valgustit tohib asendada ainult teenindustöötaja või samaväärse kvalifikatsiooniga isik.



### ETIEVAATUST

Be sure to unplug the appliance first!

## Sügavkülmiku ja külmiku LED-i vahetamine

1. Eemaldage LED-i kate tagakülj kruvikeeraja abil.

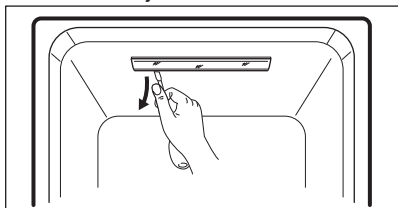

2. Võtke LED-i kate küljest lahti ja keerake lahti 2 LED-plaati hoidvat kruvi.

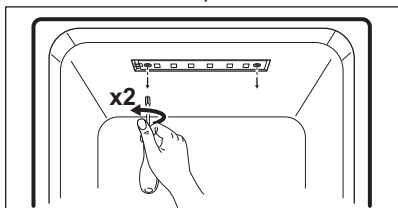

3. Ühendage LED-plaadi juhtmed lahti ja vahetage LED.

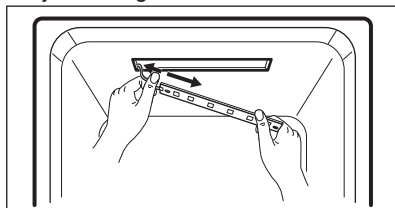

Tagasiasetamiseks järgige samu toiminguid vastupidises järjekorras.



## MIDA TEHA, KUI...



Enne teenindusse pöördumist kontrollige järgmisi veaotsingunippe!

Probleem	Mida kontrollida	Lahendus
Sisemus ei lähe külmaks. Sügavkülmutus ja külmutus ei ole piisavad.	<ul style="list-style-type: none"> <li>Kas külmik on jäänud sisse lülitamata?</li> <li>Kas temperatuur on MA-DALAL režiimil?</li> <li>Kas külmik asetseb ot-seses päikesevalguses või on selle lähedal mõni soojusallikas?</li> <li>Kas külmiku ja selle taga oleva seina vahekaugus on liiga väike?</li> </ul>	<ul style="list-style-type: none"> <li>Lülitage külmik sisse.</li> <li>Seadke temperatuurirežiimiks KESKMINE või KÕRGE.</li> <li>Viige seade kohta, kus pole otsest päikesevalgust ega soojusallikaid.</li> <li>Jätke külmiku ja selle taga oleva seina vahele piisavalt ruumi (üle 10 cm).</li> </ul>
Külmikus olevad toiduained külmuvad.	<ul style="list-style-type: none"> <li>Kas temperatuur on TUGEVAL režiimil?</li> <li>Kas ümbritsev temperatuur on liiga madal?</li> <li>Kas niiskuserikkaid toiduaineid hoitakse külma õhu väljalaskeavale liiga lähedal?</li> </ul>	<ul style="list-style-type: none"> <li>Seadke temperatuuri režiimiks KESKMINE või MADAL.</li> <li>Toiduained võivad külmuda, kui ümbritsev temperatuur langeb alla 5 °C. Viigeseade kohta, kus ümbritsev temperatuur on üle 5 °C.</li> <li>Pange niiskuserikkad toiduained ustele lähemal olevatele riiulitele.</li> </ul>
Külmikust kostab imelikku heli.	<ul style="list-style-type: none"> <li>Kas külmiku all olev põrand on ühtlane?</li> <li>Kas külmiku ja selle taga oleva seina vahekaugus on liiga väike?</li> <li>Kas mõned esemed või objektid puutuvad vastu külmikut?</li> </ul>	<ul style="list-style-type: none"> <li>Paigaldage külmik ühtlasele ja tasasele pinnale.</li> <li>Jätke piisavalt ruumi.</li> <li>Eemaldage kõik objektid, mis puutuvad vastu külmikut.</li> </ul>
Imelik heli: praksumine, klõpsumine, voolava vee hää, surin, sumin.		See on normaalne (kui seade ei ole loodis, võib heli olla valjem).



Probleem	Mida kontrollida	Lahendus
Külmikust tuleb ebameeldivat lõhna.	<ul style="list-style-type: none"> <li>Kas olete külmikusse paigutanud lahtisi toiduaineid?</li> <li>Kas riiulitel või taskutes on määrdunud kohti?</li> <li>Kas toiduaineid on külmikus hoitud liiga kaua?</li> </ul>	<ul style="list-style-type: none"> <li>Katke ja pakkige toiduained hoolikalt.</li> <li>Puhastage seadmesisemisi osi regulaarselt. Kui ebameeldiv lõhn külmiku osade külge imbub, on seilest raske lahti saada.</li> <li>Ärge hoidke toiduaineid külmikus liiga kaua.</li> <li>Külmik ei ole kõige ideaalsem koht toiduainete hoidmiseks ega pikaajaliseks säilitamiseks.</li> </ul>
Uks ei avane lihtsasti.	<ul style="list-style-type: none"> <li>Kas uks suleti ja avati siis kohe uuesti?</li> </ul>	<ul style="list-style-type: none"> <li>Sellisel juhul oodake üks hetk, seejärel avaneb uks lihtsasti.</li> </ul>
Seadme sisemuses ja külmiku välispinnal on härmatist ja niiskust.	<ul style="list-style-type: none"> <li>Kas uks oli liiga kaua lahti?</li> <li>Kas külmikus oli lahtiselt suure niiskusesisaldusega toiduaineid?</li> <li>Kas temperatuur ja/või niis kustase külmiku ümber on liiga kõrge?</li> </ul>	<ul style="list-style-type: none"> <li>Ärge jätke külmiku ust liiga kauaks lahti.</li> <li>Katke ja pakkige toiduained hoolikalt.</li> <li>Paigaldage seade kuivemasse ja jahedamasse kohta.</li> </ul>
Külmiku esiosa ja küljed on soojad või kuumad.		See on normaalne.

## ÜMBRITSEVA ÕHU TEMPERATUUR

Seade on ette nähtud kasutamiseks temperatuurivahemikus, mis on tüübisildil märgitud kategoorias.

Kliimakategooria	Ümbritseva õhu temperatuur (alate... kun...)
SN	+10°C kun + 32°C
N	+16°C kun + 32°C
ST	+16°C kun + 38°C
T	+16°C kun + 43°C



Sisetemperatuuri võivad mõjutada faktorid nagu seadme asukoht, ümbritseva õhu temperatuur või ukse avamise tiheus.

## TARVIKUD

- Filtrikarp
- Veeühendustarvikute komplekt
- Kasutusjuhend





## JÄÄTMEKÄITLUS

Sümboliga  tähistatud materjalid võib ringlusse suunata. Selleks viige pakendid vastavatesse konteineritesse. Aidake hoida keskkonda ja inimeste tervist ja suunake elektri- ja elektroonilised jäätmed ringlusse.

Ärge visake sümboliga  tähistatud seadmeid muude majapidamisjätmete hulka. Viige seade kohalikku ringluspunkti või pöörduge abi saamiseks kohalikku omavalitsusse.



## SOMMAIRE

INFORMATIONS SUR LA SÉCURITÉ.....	75
CONSIGNES DE SÉCURITÉ .....	76
DESCRIPTION DE L'APPAREIL.....	78
BANDEAU DE COMMANDE .....	80
AVANT LA PREMIÈRE UTILISATION.....	82
UTILISATION QUOTIDIENNE .....	83
OPTIONS.....	85
CONSEILS UTILES .....	86
ENTRETIEN ET NETTOYAGE .....	87
EN CAS D'ANOMALIE DE FONCTIONNEMENT.....	89
EN MATIÈRE DE PROTECTION DE L'ENVIRONNEMENT.....	91

## POUR DES RÉSULTATS PARFAITS

Merci d'avoir choisi ce produit AEG. Nous l'avons conçu pour qu'il vous offre des performances irréprochables pour longtemps, en intégrant des technologies innovantes qui vous simplifient la vie grâce à des caractéristiques que vous ne trouverez pas forcément sur des appareils ordinaires. Veuillez prendre quelques instants pour lire cette notice afin d'utiliser au mieux votre appareil.

### Visitez notre site Internet pour:



Obtenir des conseils d'utilisation, des brochures, de l'aide, des informations :  
**www.aeg.com**



Enregistrer votre produit pour obtenir un meilleur service :  
**www.aeg.com/productregistration**



Acheter des accessoires, consommables et pièces de rechange d'origine pour votre appareil :  
**www.aeg.com/shop**

## SERVICE APRÈS-VENTE

N'utilisez que des pièces de rechange d'origine.

Avant de contacter le service, assurez-vous de disposer des informations suivantes:

Vous trouverez ces informations sur la plaque signalétique. Modèle, PNC, numéro de série.



Avertissement/Attention : consignes de sécurité.



Informations générales et conseils.



Informations en matière de protection de l'environnement.

Sous réserve de modifications.

## INFORMATIONS SUR LA SÉCURITÉ

Avant d'installer et d'utiliser cet appareil, lisez soigneusement les instructions fournies. Le fabricant ne peut être tenu responsable des dommages et blessures liés à une mauvaise installation ou utilisation. Conservez toujours cette notice avec votre appareil pour vous y référer ultérieurement.

### Sécurité des enfants et des personnes vulnérables

- Cet appareil peut être utilisé par des enfants de plus de 8 ans ainsi que des personnes dont les capacités physiques, sensorielles et mentales sont réduites ou dont les connaissances et l'expérience sont insuffisantes, à condition d'être surveillés ou d'avoir reçu des instructions concernant l'utilisation sécurisée de l'appareil et de comprendre les risques encourus.
- Ne laissez pas les enfants jouer avec l'appareil.
- Les enfants ne doivent pas nettoyer ou entreprendre une opération de maintenance sur l'appareil sans surveillance.
- Ne laissez pas les emballages à la portée des enfants.

### Sécurité générale

- Cet appareil est conçu uniquement pour un usage domestique et des utilisations telles que :
  - Dans les bâtiments de ferme, les cuisines réservées aux employés dans des magasins, les bureaux et autres lieux de travail
  - Pour une utilisation privée, par les clients, dans des hôtels et autres lieux de séjour
- Veillez à ce que les orifices de ventilation, situés dans l'enceinte de l'appareil ou dans la structure intégrée, ne soient pas obstrués.
- N'utilisez aucun dispositif mécanique ou autre appareil pour accélérer le processus de dégivrage que ceux recommandés par le fabricant.
- N'endommagez pas le circuit frigorifique.
- N'utilisez pas d'appareils électriques à l'intérieur des compartiments de conservation des aliments de l'appareil, sauf s'ils sont du type recommandé par le fabricant.
- Ne pulvérisez pas d'eau ni de vapeur pour nettoyer l'appareil.
- Nettoyez l'appareil avec un chiffon doux humide. Utilisez uniquement des produits de nettoyage neutres. N'utilisez pas de produits abrasifs, de tampons à récurer, de solvants ni d'objets métalliques.

- Ne conservez aucune substance explosive dans cet appareil, comme des aérosols contenant un produit inflammable.
- Si le câble d'alimentation est endommagé, il doit être remplacé par le fabricant, son service après-vente ou des personnes de qualification similaire afin d'éviter tout risque.
- Si l'appareil est équipé d'un appareil à glaçons ou un d'un distributeur d'eau, remplissez-les uniquement d'eau potable.
- Si l'appareil nécessite un raccordement à une arrivée d'eau, raccordez-le à une source d'eau potable uniquement.
- La pression de l'eau à l'arrivée (minimale et maximale) doit être comprise entre 1 bar (0,1 MPa) et 10 bar (1 MPa)

## CONSIGNES DE SÉCURITÉ

### Installation



#### ATTENTION !

L'appareil doit être installé uniquement par un professionnel qualifié.

- Retirez l'intégralité de l'emballage.
- N'installez pas et ne branchez pas un appareil endommagé.
- Suivez scrupuleusement les instructions d'installation fournies avec l'appareil.
- L'appareil est lourd, soyez toujours prudent lorsque vous le déplacez. Portez toujours des gants de sécurité.
- Assurez-vous que l'air circule autour de l'appareil.
- Attendez au moins 4 heures avant de brancher l'appareil sur le secteur. Cela permet à l'huile de refouler dans le compresseur.
- N'installez pas l'appareil à proximité d'un radiateur, d'une cuisinière, d'un four ou d'une table de cuisson.
- La surface arrière de l'appareil doit être positionnée contre un mur.
- N'installez pas l'appareil dans un endroit exposé à la lumière directe du soleil.
- N'installez pas l'appareil dans un endroit trop humide ou trop froid, comme une dépendance extérieure, un garage ou une cave.
- Lorsque vous déplacez l'appareil, veillez à le soulever par l'avant pour éviter de rayer le sol.

### Branchement électrique



#### ATTENTION !

Risque d'incendie ou d'électrocution.

- L'appareil doit être relié à la terre.
- Tous les branchements électriques doivent être effectués par un électricien qualifié.
- Vérifiez que les données électriques figurant sur la plaque signalétique correspondent à celles de votre réseau. Si ce n'est pas le cas, contactez un électricien.
- Utilisez toujours une prise antichoc correctement installée.
- N'utilisez pas d'adaptateurs multi-prises ni de rallonges.
- Veillez à ne pas endommager les composants électriques tels que la fiche secteur, le câble d'alimentation ou le compresseur. Contactez le service après-vente ou un électricien pour changer les composants électriques.
- Le câble d'alimentation doit rester en dessous du niveau de la fiche secteur.
- Ne branchez la fiche d'alimentation à la prise de courant qu'à la fin de l'installation. Assurez-vous que la prise de courant est accessible une fois l'appareil installé.
- Ne tirez jamais sur le câble d'alimentation pour débrancher l'appareil. Tirez toujours sur la fiche.

## Usage



### ATTENTION !

Risque de blessures, de brûlures, d'électrocution ou d'incendie.

- Ne modifiez pas les caractéristiques de cet appareil.
- Ne placez aucun appareil électrique (sorbetière, etc.) dans l'appareil, en l'absence d'indications du fabricant.
- Veillez à ne pas endommager le circuit frigorifique. Il contient de l'isobutane (R600a), un gaz naturel ayant un niveau élevé de compatibilité environnementale. Ce gaz est inflammable.
- Si le circuit frigorifique est endommagé, assurez-vous de l'absence de flammes et de sources d'ignition dans la pièce. Aérez la pièce.
- Évitez tout contact d'éléments chauds avec les parties en plastique de l'appareil.
- Ne placez jamais de boissons gazeuses dans le compartiment congélateur. Cela engendrerait une pression sur le récipient de la boisson.
- Ne stockez jamais de gaz ou de liquide inflammable dans l'appareil.
- Ne placez pas de produits inflammables ou d'éléments imbibés de produits inflammables à l'intérieur ou à proximité de l'appareil, ni sur celui-ci.
- Ne touchez pas le compresseur ni le condenseur. Ils sont chauds.
- Ne retirez pas et ne touchez pas les éléments du compartiment congélateur avec les mains mouillées ou humides.
- Ne recongelez jamais un aliment qui a été décongelé.
- Respectez les instructions de stockage figurant sur l'emballage des aliments surgelés.

## Éclairage interne

- Le type d'ampoule utilisé pour cet appareil n'est pas adapté à l'éclairage de votre habitation.

## Entretien et nettoyage



### ATTENTION !

Risque de blessure corporelle ou de dommages matériels.

- Avant toute opération d'entretien, éteignez l'appareil et débranchez la fiche de la prise secteur.
- Cet appareil contient des hydrocarbures dans son circuit de réfrigération. L'entretien et la recharge du circuit de réfrigération doivent être effectués par un professionnel qualifié.
- Vérifiez régulièrement l'orifice d'écoulement d'eau de dégivrage de l'appareil et si nécessaire, nettoyez-le. Si l'orifice est bouché, l'eau provenant du dégivrage s'écoulera en bas de l'appareil.

## Mise au rebut



### ATTENTION !

Risque de blessure ou d'asphyxie.

- Débranchez l'appareil de l'alimentation électrique.
- Coupez le câble d'alimentation et mettez-le au rebut.
- Retirez la porte pour empêcher les enfants et les animaux de s'enfermer dans l'appareil.
- Le circuit frigorifique et les matériaux d'isolation de cet appareil préservent la couche d'ozone.
- La mousse isolante contient un gaz inflammable. Contactez votre service municipal pour obtenir des informations sur la marche à suivre pour mettre l'appareil au rebut.
- N'endommagez pas la partie du circuit de réfrigération située à proximité du condenseur thermique.

## DESCRIPTION DE L'APPAREIL

## MODÈLE AVEC DISTRIBUTEUR

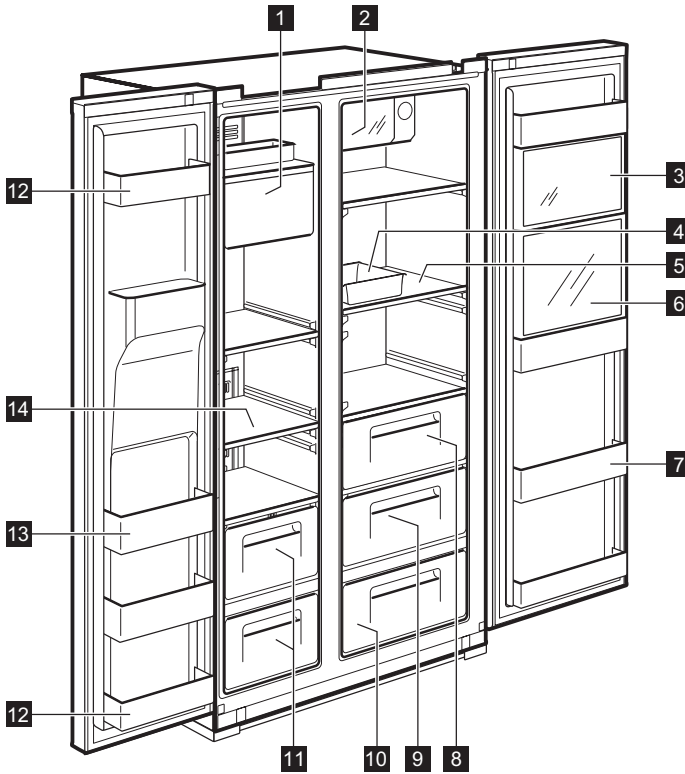

- 1 Distributeur de glaçons et bac à glaçons**
- 2 Xpress Can Chiller** (compartment de refroidissement rapide) Pour entreposer les boissons.
- 3 Zone Multi Plus**  
Pour l'entreposage général des médicaments et des produits cosmétiques. La conservation n'est pas garantie pour les produits tels que les prélèvements ou les médicaments académiques qui exigent une plage de température spécifique.
- 4 Casier à oeufs**  
N'utilisez pas ce casier pour la conservation des glaçons et ne le placez pas dans le compartiment congélateur.
- 5 Clayette du réfrigérateur** (verre trempé) Pour la conservation des aliments courants.
- 6 Espace rafraîchisseur de boissons** (uniquement sur certains modèles) Pour les canettes utilisées fréquemment, l'eau de table et les boissons.
- 7 Compartiment rafraîchisseur de boissons**  
Pour la conservation réfrigérée des aliments, du lait, des jus de fruit, des bouteilles de bière, etc.
- 8 Bac à légumes**
- 9 Bac à fruits**
- 10 Zone Magic Cool** (uniquement sur certains modèles)
- 11 Compartiment congélateur**  
Pour entreposer la viande ou le poisson pendant une période prolongée.
- 12 Support en contre-porte** (compartiment 2 étoiles) Pour conserver les aliments et les crèmes glacées sur une courte durée

**13 Support en contre-porte**

Pour la conservation des aliments surgelés

**14 Clayette du congélateur** (verre trempé)

Pour la conservation des produits surgelés (viande, poisson, crème glacée).

## MODÈLE SANS DISTRIBUTEUR

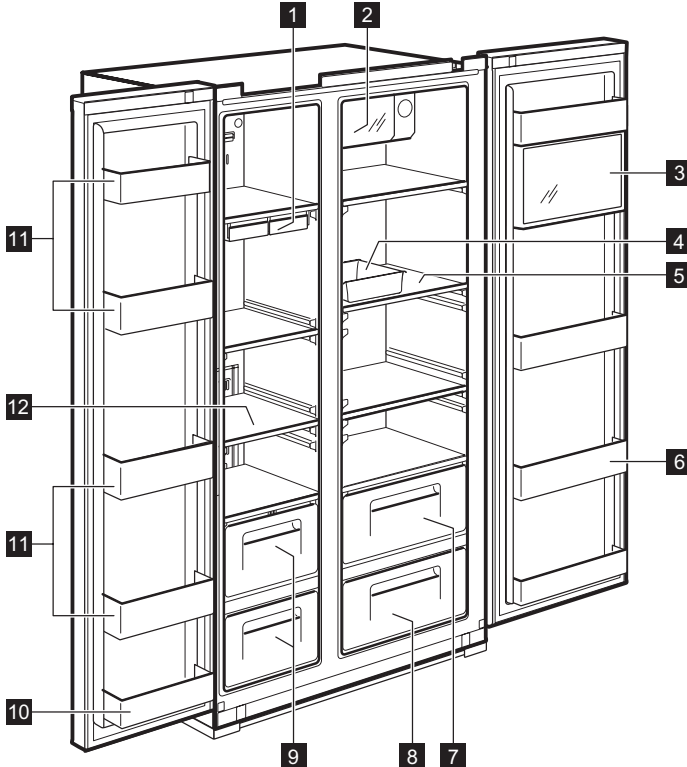
**1** Bac à glaçons

**2 Xpress Can Chiller** (compartiment de refroidissement rapide) Pour entreposer les boissons.

**3** Zone Multi Plus

Pour l'entreposage général des médicaments et des produits cosmétiques. La conservation n'est pas garantie pour les produits tels que les prélèvements ou les médicaments académiques qui exigent une plage de température spécifique.

**4 Casier à oeufs** N'utilisez pas ce casier pour la conservation des glaçons et ne le placez pas dans le compartiment congélateur.

**5 Clayette du réfrigérateur** (verre trempé) Pour la conservation des aliments courants.

**6 Compartiment rafraîchisseur de**

**boissons** Pour la conservation réfrigérée des aliments, du lait, des jus de fruit, des bouteilles de bière, etc.

**7** Bac à légumes

**8** Bac à fruits

**9** Compartiment congélateur

Pour entreposer la viande ou le poisson pendant une période prolongée.

**10** Support en contre-porte (compartiment 2 étoiles) Pour conserver les aliments et les crèmes glacées sur une courte durée

**11** Support en contre-porte Pour la conservation des aliments surgelés

**12** Clayette du congélateur (verre trempé) Pour la conservation des produits surgelés (viande, poisson, crème glacée).

# BANDEAU DE COMMANDE

## MODÈLE AVEC DISTRIBUTEUR

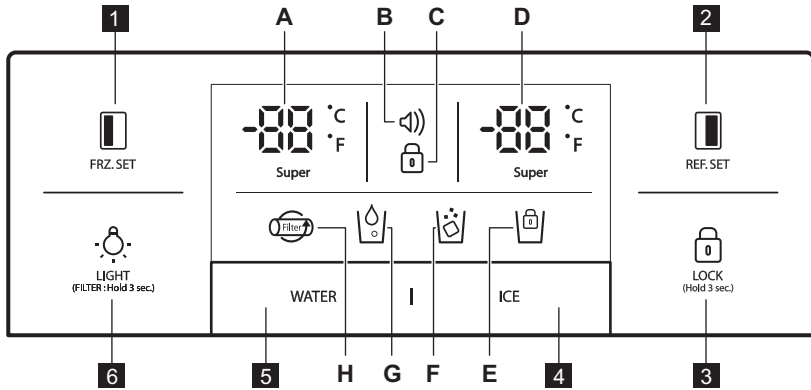

**1** **FRZ.SET**  
 Touche de sélection pour la température du compartiment congélateur

**2** **REF.SET**  
 Touche de sélection pour la température du compartiment réfrigérateur.

**3** **LOCK (Hold 3 sec.)**  
 Appuyez sur cette touche pour éviter toute modification accidentelle des réglages. Pour désactiver la touche, appuyez dessus pendant plus de

3 secondes. L'affichage s'éteint.

**4** Touche de sélection pour la distribution de glaçons et verrouillage du distributeur de glaçons .

**5** Touche de sélection pour la distribution d'eau .





**6** **LIGHT (FILTER: Hold 3 sec.)**

### Touche ÉCLAIRAGE/FILTRE:

1. Touche pour allumer l'éclairage du distributeur.
2. Touche pour changer ou régler le filtre. Appuyez sur cette touche pendant 3 secondes après avoir changé le filtre ou pour le régler.

Treguesit (A-H)	Description
<b>A.</b> °C °F Super	Voyant de température du congélateur
<b>B.</b>	Affichage d'alarme (non sonore) Informe d'un état anormal de température ou d'anomalie (coupure de courant) 1. Le symbole d'alarme clignote en affichant la température interne la plus élevée 2. L'alarme s'arrête en appuyant sur la touche  et l'affichage indique la valeur du contrôle de température
<b>C.</b>	Voyant de verrouillage



Treguesit (A-H)	Description
D. 	Voyant de température du réfrigérateur
E. 	Voyant de verrouillage du distributeur de glaçons
F. 	Voyant du distributeur de glaçons
G. 	Voyant du distributeur d'eau
H. 	Affichage Changement de filtre Le symbole clignote 6 mois après le premier branchement de l'appareil.

## MODÈLE SANS DISTRIBUTEUR

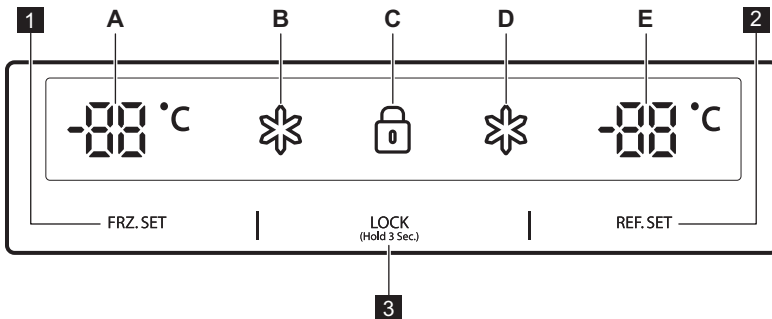

### 1 FRZ. SET

Touche de sélection pour la température du compartiment congélateur





### 2 REF. SET

Touche de sélection pour la température du compartiment réfrigérateur.

### 3 LOCK

(Hold 3 Sec.)

Touche de verrouillage  
Appuyez sur cette touche pour éviter toute modification accidentelle des réglages. Pour désactiver la touche, appuyez dessus pendant plus de 3 secondes.

Treguesit (A-E)	Përshkrimi
A. 	Voyant de température du congélateur
B. 	Voyant « Super » pour le congélateur
C. 	Voyant de verrouillage
D. 	Voyant « Super » pour le réfrigérateur
E. 	Voyant de température du réfrigérateur

## AVANT LA PREMIÈRE UTILISATION

### INSTALLATION DE L'ARRIVÉE D'EAU

1. **Pour les modèles avec distributeur automatique de glaçons**
  - La pression de l'eau doit être au moins égale à 2,0~12,5 kgf/cm<sup>2</sup> pour activer le distributeur automatique de glaçons.
  - Vérifiez la pression de votre robinet d'eau. Si vous pouvez remplir une tasse de 180 cc en 10 secondes, la pression est convenable.
  - Si la pression de l'eau n'est pas suffisante pour pouvoir faire fonctionner le distributeur automatique de glaçons, contactez un plombier pour obtenir une pompe de pression d'eau supplémentaire.
2. Lors de l'installation des tuyaux d'eau, assurez-vous qu'ils ne soient pas trop près d'une surface chaude.
3. Le filtre à eau « filtre » uniquement l'eau. Il n'élimine ni les bactéries ni les microbes.
4. La durée de vie d'un filtre dépend de son utilisation. Nous recommandons de le remplacer au moins tous les 6 mois. Lors de l'installation de l'appareil il est conseillé de choisir un emplacement facile d'accès afin de faciliter l'échange du filtre.

**i** Remarque : 6 mois après le premier raccordement à l'alimentation électrique, l'icône scintille. Pour éliminer l'icône scintillante, appuyez sur le bouton d'éclairage pendant 3 secondes après avoir remplacé le filtre à eau.

5. Après avoir installé le réfrigérateur et le système d'arrivée d'eau, sélectionnez WATER sur le bandeau de commande et appuyez sur la touche pendant 2 à 3 minutes afin d'approvisionner le réservoir d'eau et de faire couler l'eau.

## UTILISATION QUOTIDIENNE

### CONTRÔLE DE LA TEMPÉRATURE

Lorsque l'appareil est branché pour la première fois, le dispositif de réglage de température est réglé sur une position de froid moyenne.

#### MODÈLE AVEC DISTRIBUTEUR Compartiment congélateur

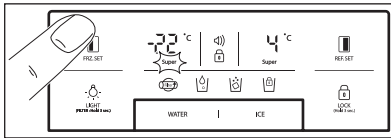

Pour régler la température, appuyez sur la touche **FRZ.SET**, jusqu'à ce que la valeur désirée s'affiche.

Pour la fonction Congélation rapide, maintenez la touche **FRZ.SET** appuyée jusqu'à ce que le symbole « super » s'allume. Pour arrêter cette fonction, exercez simplement une nouvelle pression sur la touche.

#### Compartiment réfrigérateur

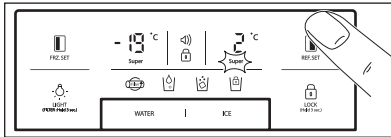

Pour régler la température, appuyez sur la touche **REF.SET**, jusqu'à ce que la valeur désirée s'affiche.

Pour la fonction Refroidissement rapide, maintenez la touche **REF.SET** appuyée jusqu'à ce que le symbole « super » s'allume. Pour désactiver cette fonction, exercez simplement une nouvelle pression sur la touche.

#### **i** Fonction de conversion du voyant de température (Fahrenheit-Celsius)

Le réglage par défaut est Celsius

Appuyez sur la touche **LOCK (HOLD)** pour passer en mode verrouillé. En mode verrouillé, appuyez simul-

tanément sur les touches **FRZ.SET** et **WATER** pendant 10 secondes pour changer l'échelle de température.

#### MODÈLE SANS DISTRIBUTEUR Compartiment congélateur

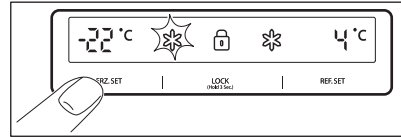

Pour régler la température, appuyez sur la touche **FRZ.SET**, jusqu'à ce que la valeur désirée s'affiche.

Pour la fonction Congélation rapide, maintenez la touche **FRZ.SET** appuyée jusqu'à ce que le symbole « super » s'allume. Pour désactiver cette fonction, exercez simplement une nouvelle pression sur la touche.

#### Compartiment réfrigérateur

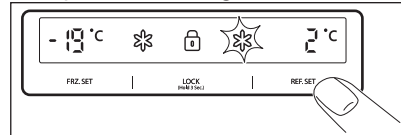

Pour régler la température, appuyez sur la touche **REF.SET**, jusqu'à ce que la valeur désirée s'affiche.

Pour la fonction Refroidissement rapide, maintenez la touche **REF.SET** appuyée jusqu'à ce que le symbole « super » s'allume. Pour désactiver cette fonction, exercez simplement une nouvelle pression sur la touche.



#### **ATTENTION**

Les aliments placés dans le réfrigérateur peuvent geler si la température ambiante du réfrigérateur est en dessous de 5 °C.



## MODE TEMPÉRATURE ÉLEVÉE

### MODÈLE AVEC DISTRIBUTEUR

Une hausse de température dans le compartiment congélateur ou le compartiment réfrigérateur est indiquée par :

- un clignotement du symbole d'alarme  (l'avertisseur n'émet pas de son)
- le système électronique indique la température maximum atteinte à l'intérieur des compartiments

**i** Même lorsque le fonctionnement de l'appareil a été rétabli et que la température interne est revenue à une plage normale, le symbole d'alarme  continue de clignoter et le voyant d'affichage indique la température atteinte la plus élevée.

**i** Appuyez sur la touche de verrouillage  pour sortir du mode d'alarme et le symbole d'alarme  s'éteint. La valeur de la température corrigée s'affiche.

### MODÈLE SANS DISTRIBUTEUR

Une hausse de température dans le compartiment congélateur ou le compartiment réfrigérateur est indiquée par :

- un clignotement de l'affichage du compartiment congélateur et/ou réfrigérateur
- le système électronique indique la température maximum atteinte à l'intérieur des compartiments

**i** Même lorsque le fonctionnement de l'appareil a été rétabli et que la température interne est revenue à une plage normale, le symbole d'alarme continue de clignoter et le voyant d'affichage indique la température atteinte la plus élevée.

**i** Appuyez sur la touche de verrouillage  pour sortir du mode de température élevée et l'affichage indique la valeur de la température corrigée.

## FONCTIONS « ARRÊT »

- L'éclairage interne de l'appareil s'éteint si la porte reste ouverte pendant plus de **10** minutes.
- Fonctions d'arrêt d'affichage:
  - **5** minutes après avoir appuyé sur une touche ou ouvert la porte, les éclairages s'éteignent, à l'exception des symboles WATER, ICE et 
  - Après le mode d'arrêt de l'éclairage, l'appareil revient au mode d'affichage normal en appuyant sur n'importe quelle touche ou en ouvrant la porte.
- Fonction d'arrêt du système (fonction de coupure):
  - vous pouvez mettre à l'arrêt l'appareil sans le débrancher, par exemple si vous partez en vacances
  - une pression simultanée sur les touches **FRZ. SET** et **REF. SET** pendant 5 secondes permet de mettre à l'arrêt l'appareil
  - en mode « ARRÊT », l'affichage de la température du congélateur et du réfrigérateur indique « — — » Les autres voyants s'éteignent et l'appareil se met complètement à l'arrêt.
  - à l'inverse, appuyez simultanément sur les touches **FRZ. SET** et **REF. SET** pendant **5** secondes pour annuler la fonction « ARRÊT ».

## ALARME PORTE OUVERTE

Une alarme sonore se déclenche si la porte du réfrigérateur ou du congélateur reste ouverte pendant **1** minute. L'alarme s'interrompt au bout de **5** minutes. Au rétablissement des conditions normales (porte fermée), l'alarme s'arrête.

## OPTIONS

### ZONE MAGIC COOL



Lorsque vous branchez l'appareil pour la première fois, l'éclairage FRESH s'allume. Pour changer les réglages petit à petit, utilisez la touche SELECT.

Étape	Affichage	Température cible
1.	FRESH	+5°C à +6°C.
2.	VEGETABLE	+3°C à +4°C.
3.	FISH	-1°C à +0°C.
4.	MEAT	-3°C à -2°C.

### DISTRIBUTEUR

Sélectionnez la touche WATER ou la touche ICE et poussez doucement le levier avec votre verre, après 2 secondes:

- si vous avez appuyé sur la touche WATER, le symbole s'allume

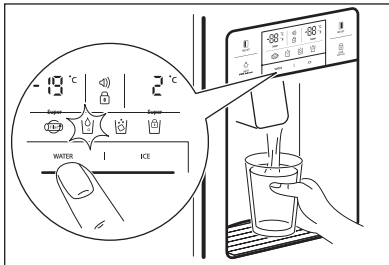

- si vous avez appuyé sur la touche ICE, le symbole s'allume.

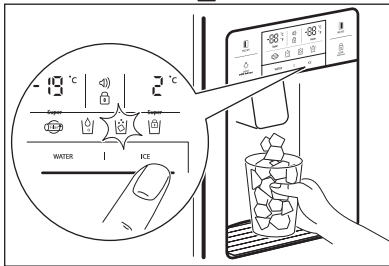

Pour nettoyer le bac à glaçons ou si vous prévoyez de ne pas l'utiliser pendant une durée prolongée, retirez les glaçons et verrouillez le distributeur de glaçons en appuyant sur la touche ICE pendant 3 secondes. s'allume.

#### ATTENTION

Évitez d'utiliser des verres fragiles ou en cristal pour ramasser les glaçons.

#### ATTENTION

Si la glace présente un aspect décoloré, n'utilisez plus le distributeur et faites intervenir votre service après vente.

Utilisez uniquement les glaçons de cet appareil.

### DISTRIBUTEUR AUTOMATIQUE DE GLAçons

- Environ 10 glaçons sont produits en même temps, 14-15 fois par jour. Lorsque le bac à glaçons est plein, la production de glaçons s'arrête.
- Il est normal que le distributeur de glaçons fasse du bruit lorsque les glaçons tombent dans le bac à glaçons.
- Pour prévenir toute mauvaise odeur, nettoyez régulièrement le bac à glaçons.
- Si la quantité de glaçons dans le bac est insuffisante, il est possible que les glaçons ne soient pas distribués. Attendez un jour ou deux pour produire des glaçons.
- Si les glaçons se distribuent difficilement, assurez-vous que le distributeur n'est pas bloqué.

- Si les glaçons sont collés et ne sont pas distribués, retirez le bac à glaçons et séparez les glaçons agglomérés.



#### ATTENTION

Si la quantité d'eau qui alimente le distributeur de glaçons doit être ajustée, faites appel à un professionnel qualifié.



#### ATTENTION

En cas de coupure de courant, les glaçons peuvent fondre et se répandre sur le sol. Si vous pensez que cette situation peut durer plusieurs heures, retirez le bac et enlevez les glaçons, puis repositionnez le bac.

## CONSEILS UTILES

### ASTUCES POUR CONSERVER LES ALIMENTS

- Lavez les aliments avant de les entreposer.
- Divisez et séparez les aliments en morceaux plus petits.
- Placez les aliments aqueux ou à forte teneur en humidité à l'avant des clayettes (près de la porte). S'ils sont placés à proximité de la conduite d'air froid, ils peuvent geler.
- Les aliments chauds doivent être suffisamment refroidis avant de les entreposer. Cela permet de réduire la consommation d'énergie et renforce la performance de réfrigération.
- Les fruits tropicaux comme les bananes et l'ananas ainsi que les tomates se détériorent facilement à basse température.
- Laissez autant d'espace que possible entre les aliments. S'ils sont trop serrés ou trop près les uns des autres, la circulation de l'air froid est entravée et il en résulte une mauvaise réfrigération.
- Pensez toujours à recouvrir ou envelopper les aliments afin de prévenir toute odeur.
- Ne stockez pas les légumes dans le compartiment frais, ils pourraient geler.
- Le casier à oeufs peut être placé sur un balconnet dans le réfrigérateur à votre convenance.

## ENTRETIEN ET NETTOYAGE

### NETTOYAGE DES PARTIES INTERNES

Utilisez un chiffon doux humide et un détergent neutre pour nettoyer.

- Support du distributeur d'eau**  
Retirez la grille d'écoulement et nettoyez la clayette régulièrement (l'eau ne s'écoule pas toute seule).

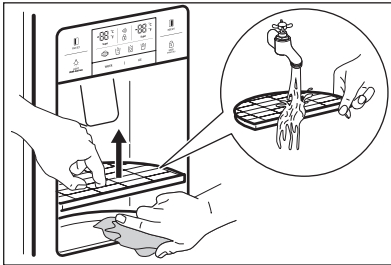

- Bac à glaçons**
  - Retrait: soulevez le boîtier vers l'avant pour l'enlever.
  - Remise en place: glissez dans les rainures et poussez jusqu'au fond. Si vous n'arrivez pas à l'insérer correctement, ressortez-le, déplacez le ressort dans la boîte ou faites tourner le mécanisme d'un quart de tour et remettez-le en place.
  - Ne stockez pas les glaçons trop longtemps.

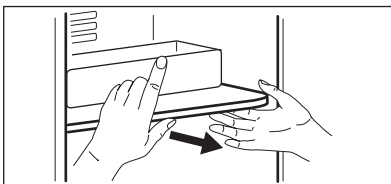
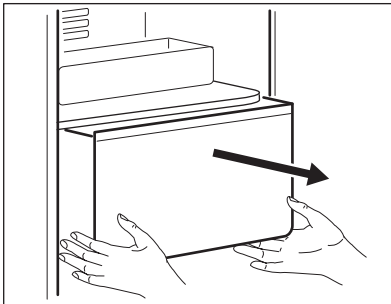

- Compartiments du congélateur et du réfrigérateur**

Maintenez les deux extrémités et soulevez.

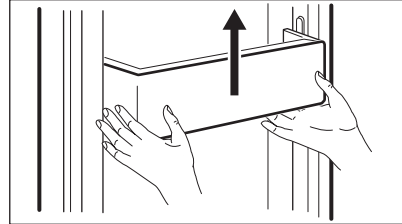

- Clayettes du congélateur et du réfrigérateur**

Ouvrez entièrement la porte, puis tirez les clayettes vers l'avant pour les retirer.

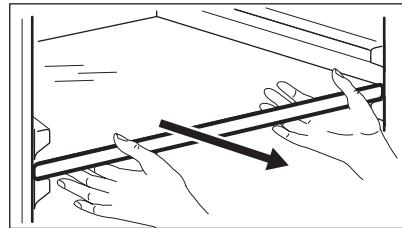

- Bac à légume et bac à fruits**

Tirez vers l'avant et soulevez légèrement pour enlever.

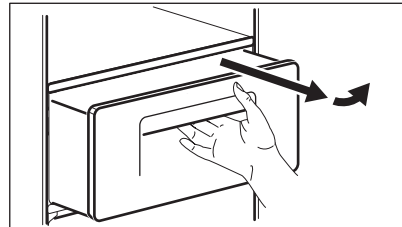

### NETTOYAGE DES JOINTS DE PORTE

Utilisez un chiffon doux humide et un détergent neutre.

## NETTOYAGE DE L'ARRIÈRE DE L'APPAREIL (COMPARTIMENT MOTEUR)

Éliminez la poussière de la grille à l'aide d'un aspirateur au moins une fois par an.

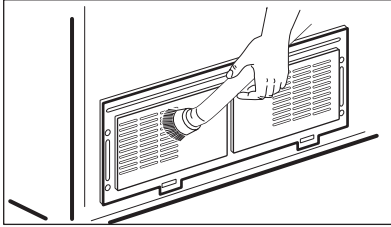

3. Déconnectez le câble du support d'éclairage et changez l'ampoule d'éclairage.

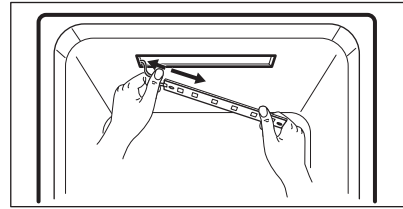

**i** Pour procéder au montage, procédez dans l'ordre inverse.

## CHANGEMENT DE L'ÉCLAIRAGE INTERNE



### ATTENTION

L'éclairage doit être remplacé uniquement par un professionnel qualifié.



### ATTENTION

Avant de remplacer l'éclairage interne, assurez-vous que l'appareil est débranché!

## Changement de l'ampoule d'éclairage du congélateur et du réfrigérateur

1. Dégagez l'arrière du cache à l'aide d'un tournevis.

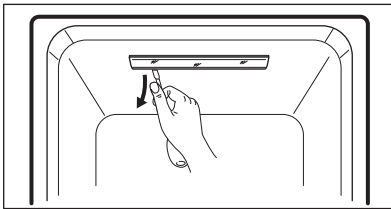

2. Retirez le cache et desserrez les 2 vis de fixation du support.

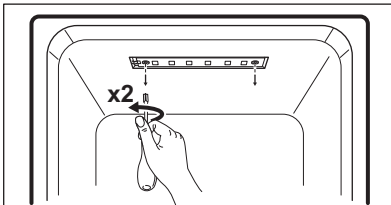



## EN CAS D'ANOMALIE DE FONCTIONNEMENT



Veillez consulter les conseils de dépannage suivants avant de contacter votre service après vente!

Problème	Point à contrôler	Solution
il ne fait jamais froid à l'intérieur. La congélation et la réfrigération ne sont pas satisfaisantes.	<ul style="list-style-type: none"> <li>• L'appareil est-il débranché?</li> <li>• Le dispositif de réglage de température est-il réglé sur une position de froid minimum?</li> <li>• L'appareil est-il exposé à la lumière directe du soleil ou y-a-t-il un appareil de chauffage à proximité?</li> <li>• L'arrière de l'appareil est-il trop proche du mur?</li> </ul>	<ul style="list-style-type: none"> <li>• Branchez l'appareil.</li> <li>• Réglez le dispositif de réglage de température sur une position de froid moyenne ou maximum</li> <li>• Déplacez l'appareil à l'écart de la lumière directe du soleil et de tout appareil de chauffage.</li> <li>• Laissez un espace suffisant (au moins 10 cm) entre l'arrière de l'appareil et le mur.</li> </ul>
Les aliments gèlent dans l'appareil.	<ul style="list-style-type: none"> <li>• dispositif de réglage de température est-il réglé sur une position de froid maximum?</li> <li>• La température ambiante est-elle trop basse?</li> <li>• Les aliments à forte teneur en humidité sont-ils placés à proximité de la conduite d'air froid?</li> </ul>	<ul style="list-style-type: none"> <li>• Réglez le dispositif de réglage de température sur une position de froid moyenne ou minimum.</li> <li>• Les aliments peuvent geler si la température ambiante est inférieure à 5 °C. Entrez-les dans un endroit où la température est supérieure à 5 °C.</li> <li>• Placez les aliments à forte teneur en humidité sur les clayettes à proximité de la porte.</li> </ul>
L'appareil fait un bruit étrange.	<ul style="list-style-type: none"> <li>• Le sol sur lequel repose l'appareil est-il inégal?</li> <li>• L'arrière de l'appareil est-il trop proche du mur?</li> <li>• D'autres objets sont-ils en contact avec l'appareil?</li> </ul>	<ul style="list-style-type: none"> <li>• Déplacez l'appareil à un endroit où le sol est nivelé.</li> <li>• Laissez un espace suffisant.</li> <li>• Enlevez tout objet en contact avec l'appareil.</li> </ul>
Bruits étranges: craquement, cliquetis, écoulement d'eau, ronronnement, vibration.		C'est parfaitement normal (si l'appareil n'est pas à niveau, le bruit peut être plus fort)

Problème	Point à contrôler	Solution
Odeurs ou émanations nauséabondes provenant de l'intérieur.	<ul style="list-style-type: none"> <li>• Les aliments sont-ils conservés sans couvercle ou sans emballage?</li> <li>• Les clayettes et les compartiments ont-ils été salis par des aliments?</li> <li>• Les aliments sont-ils conservés trop longtemps?</li> </ul>	<ul style="list-style-type: none"> <li>• Veillez à toujours couvrir les aliments ou à les emballer.</li> <li>• Nettoyez régulièrement les parties internes de l'appareil. Quand les odeurs s'imprègnent, il est difficile de les éliminer.</li> <li>• Ne conservez pas les aliments pendant une période prolongée.</li> <li>• L'appareil n'est pas un conservateur d'aliment.</li> </ul>
La porte ne s'ouvre pas facilement.	<ul style="list-style-type: none"> <li>• La porte a-t-elle été fermée et ouverte de nouveau immédiatement?</li> </ul>	<ul style="list-style-type: none"> <li>• Dans ce cas, attendez une minute, la porte s'ouvrira facilement.</li> </ul>
Givre et condensation à l'intérieur de l'appareil et sur la surface des parois internes.	<ul style="list-style-type: none"> <li>• La porte est-elle restée ouverte trop longtemps?</li> <li>• Les aliments à forte teneur en humidité sont-ils conservés sans couvercle ou sans emballage?</li> <li>• La température et/ou l'humidité est-elle élevée autour de l'appareil?</li> </ul>	<ul style="list-style-type: none"> <li>• Ne laissez pas la porte ouverte longtemps.</li> <li>• Veillez à toujours couvrir les aliments ou à les emballer.</li> <li>• Installez l'appareil dans un endroit plus sec et plus frais.</li> </ul>
La façade et les parois de l'appareil sont chaudes.		C'est normal.

## TEMPÉRATURE AMBIANTE

Cet appareil est conçu pour fonctionner dans une température ambiante spécifiée par sa catégorie et indiquée sur la plaque signalétique.

Catégorie climatique	Température ambiante (de... à...)
SN	+10°C à + 32°C
N	+16°C à + 32°C
ST	+16°C à + 38°C
T	+16°C à + 43°C

**i** La température interne peut être affectée par des facteurs tels que l'emplacement de l'appareil, la température ambiante ou la fréquence d'ouverture de la porte.

## ACCESSOIRES

- Boîtier de filtre
- Kit d'alimentation en eau
- Notice d'utilisation



## EN MATIÈRE DE PROTECTION DE L'ENVIRONNEMENT

Recyclez les matériaux portant le symbole . Déposez les emballages dans les conteneurs prévus à cet effet. Contribuez à la protection de l'environnement et à votre sécurité, recyclez vos produits électriques et électroniques.

Ne jetez pas les appareils portant le sym-

bole  avec les ordures ménagères. Emmenez un tel produit dans votre centre local de recyclage ou contactez vos services municipaux.



## INHALT

SICHERHEITSHINWEISE .....	93
SICHERHEITSANWEISUNGEN .....	94
GERÄTEBESCHREIBUNG .....	96
BEDIENFELD .....	98
VOR DER ERSTEN INBETRIEBNAHME .....	100
TÄGLICHER GEBRAUCH .....	101
OPTIONEN .....	103
PRAKTISCHE TIPPS UND HINWEISE .....	104
REINIGUNG UND PFLEGE .....	105
WAS TUN, WENN .....	107
UMWELTTIPPS .....	109

## FÜR PERFEKTE ERGEBNISSE

Danke, dass Sie sich für dieses AEG Produkt entschieden haben. Wir haben es geschaffen, damit Sie viele Jahre von seiner ausgezeichneten Leistung und den innovativen Technologien, die Ihnen das Leben erleichtern, profitieren können. Es ist mit Funktionen ausgestattet, die in gewöhnlichen Geräten nicht vorhanden sind. Nehmen Sie sich ein paar Minuten Zeit zum Lesen, um seine Vorzüge kennen zu lernen.

### Besuchen Sie uns auf unserer Website, um:



Anwendungshinweise, Prospekte, Fehlerbehebungs- und Service-Informationen zu erhalten:  
**www.aeg.com**



Ihr erworbenes Produkt zu registrieren, um den besten Service dafür zu gewährleisten:  
**www.aeg.com/productregistration**



Zubehör, Verbrauchsmaterial und Original-Ersatzteile für Ihr Gerät zu erwerben:  
**www.aeg.com/shop**

## KUNDENDIENST UND -BETREUUNG

Bitte verwenden Sie ausschließlich Original-Ersatzteile für Ihre Produkte. Halten Sie folgende Angaben bereit, wenn Sie sich an den Kundendienst wenden (diese Informationen finden Sie auf dem Typenschild): Modell, Produktnummer (PNC), Seriennummer.



Warnung / Wichtige Sicherheitshinweise.



Allgemeine Hinweise und Ratschläge



Hinweise zum Umweltschutz.

Änderungen vorbehalten.

## SICHERHEITSHINWEISE

Lesen Sie vor der Montage und dem ersten Gebrauch des Geräts die mitgelieferte Anleitung sorgfältig durch. Der Hersteller übernimmt keine Verantwortung für Verletzungen und Beschädigungen durch unsachgemäße Montage. Bewahren Sie die Anleitung zusammen mit dem Gerät für den zukünftigen Gebrauch auf.

### Sicherheit von Kindern und hilfsbedürftigen Personen

- Das Gerät kann durch Kinder ab 8 Jahren und Personen mit eingeschränkten physischen, sensorischen oder geistigen Fähigkeiten oder mit mangelnder Erfahrung/mangelndem Wissen benutzt werden, wenn sie durch eine für ihre Sicherheit zuständige Person beaufsichtigt werden oder von dieser Person Anweisungen erhalten haben, wie das Gerät sicher zu bedienen ist und welche Gefahren bei nicht sachgemäßer Bedienung bestehen.
- Kinder dürfen nicht mit dem Gerät spielen.
- Die Wartung oder Reinigung des Geräts darf nicht von Kindern ohne Aufsicht durchgeführt werden.
- Halten Sie alle Verpackungsmaterialien von Kindern fern.

### Allgemeine Sicherheit

- Dieses Gerät ist für die Verwendung im Haushalt und ähnliche Zwecke vorgesehen, wie z. B.:
  - Bauernhöfe, Personalküchenbereiche in Geschäften, Büros und anderen Arbeitsumfeldern
  - für Gäste in Hotels, Motels, Pensionen und anderen wohnung-sähnlichen Räumlichkeiten.
- Achten Sie darauf, dass die Belüftungsöffnungen im Gehäuse oder in der Einbaunische nicht blockiert sind.
- Versuchen Sie nicht, den Abtauvorgang durch andere als vom Hersteller empfohlene mechanische oder sonstige Hilfsmittel zu beschleunigen.
- Achten Sie darauf, den Kältekreislauf nicht zu beschädigen.
- Betreiben Sie in den Lebensmittelfächern des Geräts keine anderen als die vom Hersteller empfohlenen Elektrogeräte.
- Reinigen Sie das Gerät nicht mit einem Wasser- oder Dampfstrahl.
- Reinigen Sie das Gerät mit einem weichen, feuchten Tuch. Verwenden Sie ausschließlich Neutralreiniger. Benutzen Sie keine Scheuermittel, scheuernde Reinigungsschwämme, Lösungsmittel oder Metallgegenstände.

- Bewahren Sie in dem Gerät keine explosiven Substanzen wie Spraydosen mit entzündlichen Treibgasen auf.
- Wenn das Netzkabel beschädigt ist, muss es vom Hersteller, einem autorisierten Kundendienst oder einer gleichermaßen qualifizierten Person ersetzt werden, damit Gefahrenquellen vermieden werden.
- Wenn das Gerät über einen Eiswürfelbereiter oder einen Wasserspender verfügt, befüllen Sie diese ausschließlich mit Trinkwasser.
- Wenn das Gerät einen Wasseranschluss erfordert, verbinden Sie es ausschließlich mit einem Trinkwasseranschluss.
- Der Zulaufwasserdruck (Mindest- und Höchstdruck) muss zwischen 1 bar (0,1 MPa) und 10 bar (1 MPa) liegen.

## SICHERHEITSANWEISUNGEN

### Montage



#### **ACHTUNG!**

Nur eine qualifizierte Fachkraft darf den elektrischen Anschluss des Geräts vornehmen. Entfernen Sie das gesamte Verpackungsmaterial.

- Entfernen Sie das gesamte Verpackungsmaterial.
- Stellen Sie ein beschädigtes Gerät nicht auf und benutzen Sie es nicht.
- Halten Sie sich an die mitgelieferte Montageanleitung.
- Seien Sie beim Umsetzen des Geräts vorsichtig, denn es ist schwer. Tragen Sie stets Sicherheitshandschuhe.
- Stellen Sie sicher, dass die Luft um das Gerät zirkulieren kann.
- Warten Sie mindestens 4 Stunden, bevor Sie das Gerät an das Stromnetz anschließen. Dies ist erforderlich, damit das Öl in den Kompressor zurückfließen kann.
- Stellen Sie das Gerät nicht in der Nähe von Heizkörpern, Herden, Backöfen oder Kochfeldern auf.
- Die Geräterückseite muss gegen die Wand gestellt werden.
- Stellen Sie das Gerät nicht an Orten auf, wo es direkter Sonneneinstrahlung ausgesetzt sein könnte.
- Stellen Sie das Gerät nicht an zu feuchten oder zu kalten Orten wie

in Nebengebäuden, Garagen oder Weinkellern auf.

- Wenn Sie das Gerät verschieben, heben Sie es bitte an der Vorderkante an, um den Fußboden nicht zu verkratzen.

### Elektrischer Anschluss



#### **ACHTUNG!**

Brand- und Stromschlaggefahr. Das Gerät muss geerdet sein.

- Die Anwendung muss geerdet werden.
- Alle Elektroanschlüsse müssen von einem qualifizierten Elektriker vorgenommen werden.
- Stellen Sie sicher, dass die elektrischen Daten auf dem Typenschild den Daten Ihrer Stromversorgung entsprechen. Wenden Sie sich andernfalls an eine Elektrofachkraft.
- Schließen Sie das Gerät unbedingt an eine ordnungsgemäß installierte Schutzkontaktsteckdose an.
- Verwenden Sie keine Mehrfachsteckdosen oder Verlängerungskabel.
- Achten Sie darauf, elektrische Bauteile (wie Netzstecker, Netzkabel und Kompressor) nicht zu beschädigen. Wenden Sie sich an den technischen Kundendienst oder einen Elektriker, wenn elektrische Bauteile ausgetauscht werden sollen.
- Das Netzkabel muss unterhalb des



Netzsteckers verlegt werden.

- Stecken Sie den Netzstecker erst nach Abschluss der Montage in die Steckdose. Stellen Sie sicher, dass der Netzstecker nach der Montage noch zugänglich ist.
- Ziehen Sie nicht am Netzkabel, wenn Sie das Gerät von der Stromversorgung trennen möchten. Ziehen Sie stets am Netzstecker.

## Bedienungshinweise



### ACHTUNG!

Es besteht Verletzungs-, Verbrennungs-, Stromschlag- sowie Brandgefahr.

- Nehmen Sie keine technischen Änderungen am Gerät vor.
- Stellen Sie keine elektrischen Geräte (z. B. Eisbereiter) in das Gerät, wenn solche Geräte nicht ausdrücklich vom Hersteller für diesen Zweck zugelassen sind.
- Achten Sie darauf, den Kältekreislauf nicht zu beschädigen. Er enthält Isobutan (R600a), ein Erdgas mit einem hohen Grad an Umweltverträglichkeit. Dieses Gas ist brennbar.
- Wird der Kältekreislauf beschädigt, stellen Sie bitte sicher, dass es keine Flammen und Zündquellen im Raum gibt. Sorgen Sie für Raumbelüftung.
- Stellen Sie keine heißen Gegenstände auf die Kunststoffteile des Geräts.
- Legen Sie keine Erfrischungsgetränke in das Gefrierfach. Dadurch entsteht Druck auf den Getränkebehälter.
- Bewahren Sie keine entzündbaren Gase und Flüssigkeiten im Gerät auf.
- Platzieren Sie keine entflammaren Produkte oder Gegenstände, die mit entflammaren Produkten benetzt sind, im Gerät, auf dem Gerät oder in der Nähe des Geräts.
- Berühren Sie nicht den Kompressor oder den Kondensator/Wärmeaustauscher. Sie sind heiß.
- Nehmen Sie keine Gegenstände aus dem Gefrierfach und berühren Sie diese nicht, falls Ihre Hände nass oder feucht sind.
- Frieren Sie aufgetaute Lebensmittel nicht wieder ein.
- Befolgen Sie die Hinweise auf der

Verpackung zur Aufbewahrung tiefgekühlter Lebensmittel.

## Innenbeleuchtung

- Der Lampentyp in diesem Gerät eignet sich nicht zur Raumbelichtung.

## Reinigung und Pflege



### ACHTUNG!

Verletzungsgefahr und Gefahr von Beschädigungen am Gerät.

- Schalten Sie das Gerät immer aus und ziehen Sie den Netzstecker aus der Steckdose, bevor Reinigungsarbeiten durchgeführt werden.
- Der Kältekreislauf des Gerätes enthält Kohlenwasserstoffe. Das Gerät muss von einer qualifizierten Fachkraft gewartet und nachgefüllt werden.
- Prüfen Sie regelmäßig den Wasserabfluss des Geräts und reinigen Sie ihn gegebenenfalls. Bei verstopfem Wasserabfluss sammelt sich das Abtauwasser am Boden des Geräts an.

## Entsorgung



### ACHTUNG!

Verletzungs- und Erstickenungsgefahr.

- Trennen Sie das Gerät von der Stromversorgung.
- Schneiden Sie das Netzkabel ab und entsorgen Sie es.
- Entfernen Sie die Tür, um zu verhindern, dass sich Kinder oder Haustiere in dem Gerät einschließen.
- Der Kältekreislauf und die Isolierungsmaterialien dieses Gerätes sind ozonfreundlich.
- Die Isolierung enthält entzündliches Gas. Für Informationen zur korrekten Entsorgung des Geräts wenden Sie sich an Ihre kommunale Behörde.
- Achten Sie darauf, dass die Kühleinheit in der Nähe des Wärmetauschers nicht beschädigt wird.



# GERÄTEBESCHREIBUNG

## SPENDERMODELL

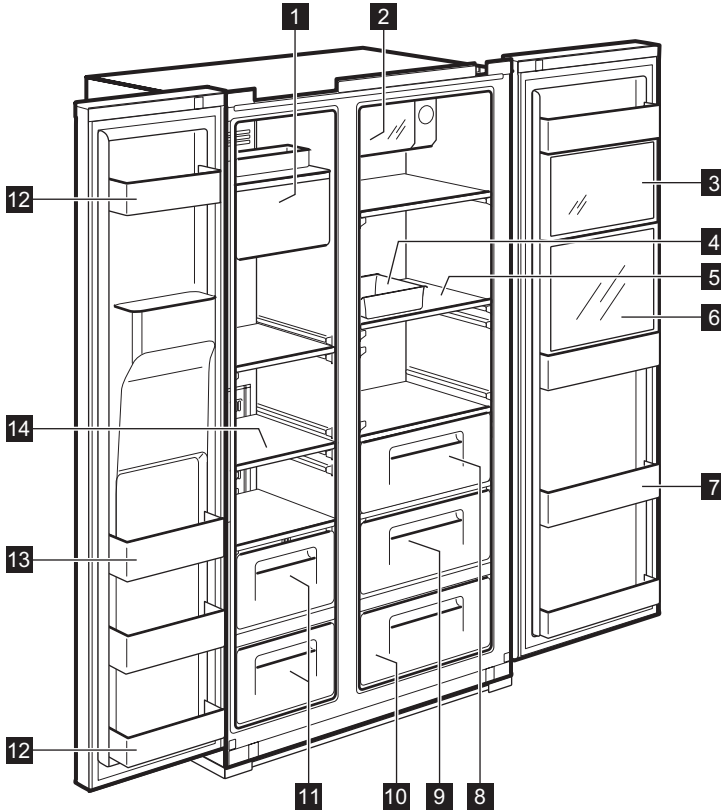

**1 Eisbereiter und Eisvorratsbehälter**

**2 Xpress Can Chiller**  
(Schnellkühlfach) Zur Aufbewahrung von Getränken.

**3 Multi Plus Zone**  
Zur Aufbewahrung von gängigen Arzneimitteln oder Kosmetika. Die sichere Aufbewahrung von Produkten wie wissenschaftliche Proben oder Arzneimittel, die einen bestimmten Temperaturbereich erfordern, ist nicht gewährleistet.

**4 Eier-Fach**  
Verwenden Sie dieses Fach nicht zur Aufbewahrung von Eiswürfeln und stellen Sie es nicht in den Gefrierraum.

**5 Kühlschrankablage**  
(gehärtetes Glas) Zur Lagerung von Lebensmitteln.

**6 Getränkefach** (nur ausgewählte Modelle)  
Für Dosen, Trinkwasser und Getränke.

**7 Ablage für Erfrischungen**  
Zur Lagerung von gekühlten Lebensmitteln, Milch, Saft, Bierflaschen etc.

**8 Gemüsefach**

**9 Obstfach**

**10 Magic Cool Zone** (nur ausgewählte Modelle)

**11 Gefrierfach**  
Zur Lagerung von getrocknetem Fleisch oder Fisch über einen längeren Zeitraum.

**12 Türabstellfach** (Zwei-Sterne-Fach)  
Zur kurzfristigen Lagerung von Lebensmitteln und Speiseeis.



**13 Türabstellfach**

Zur Aufbewahrung tiefgekühlter Lebensmittel.

**14 Gefrier-Regal (gehärtetes Glas)**

Zur Lagerung tiefgekühlter Lebensmittel wie Fleisch, Fisch, Speiseeis.

## MODELL OHNE SPENDER

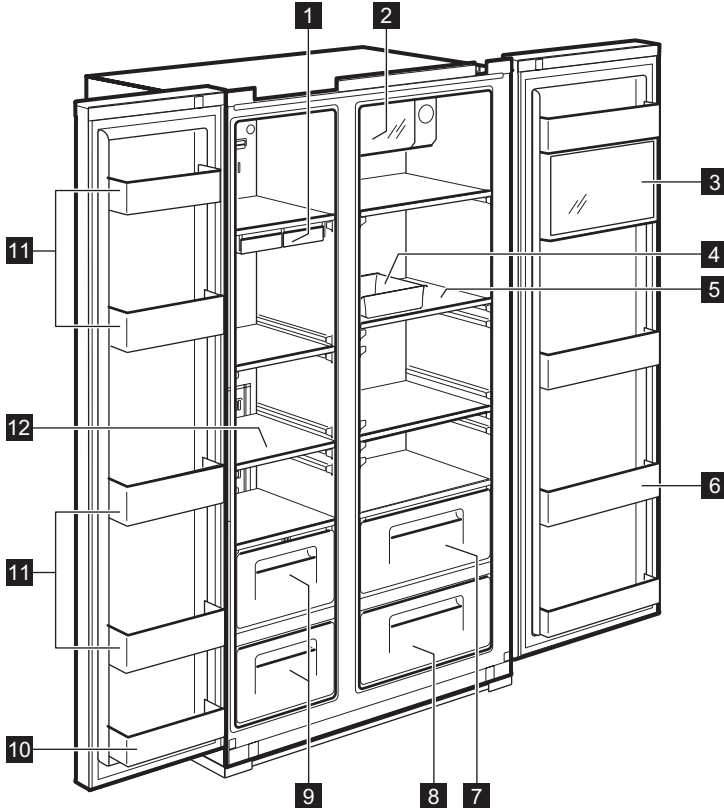
**1 Eiswürfelschale****2 Xpress Can Chiller (Schnellkühlfach)**

Zur Aufbewahrung von Getränken.

**3 Multi Plus Zone**

Zur Aufbewahrung von gängigen Arzneimitteln oder Kosmetika. Die sichere Aufbewahrung von Produkten wie wissenschaftliche Proben oder Arzneimittel, die einen bestimmten Temperaturbereich erfordern, ist nicht gewährleistet.

**4 Eier-Fach**

Verwenden Sie dieses Fach nicht zur Aufbewahrung von Eiswürfeln und stellen Sie es nicht in den Gefrierraum.

**5 Kühlschrankablage**

(gehärtetes Glas) Zur Lagerung von Lebensmitteln.

**6 Ablage für Erfrischungen**

Zur Lagerung von gekühlten Lebensmitteln, Milch, Saft, Bierflaschen etc.

**7 Gemüsefach****8 Obstfach****9 Gefrierfach** Zur Lagerung von getrocknetem Fleisch oder Fisch über einen längeren Zeitraum.**10 Türabstellfach (Zwei-Sterne-Fach)**

Zur kurzfristigen Lagerung von Lebensmitteln und Speiseeis.

**11 Türabstellfach** Zur Aufbewahrung tiefgekühlter Lebensmittel.**12 Gefrier-Regal (gehärtetes Glas)**

Zur Lagerung tiefgekühlter Lebensmittel wie Fleisch, Fisch, Speiseeis.

# BEDIENFELD

## SPENDERMODELL

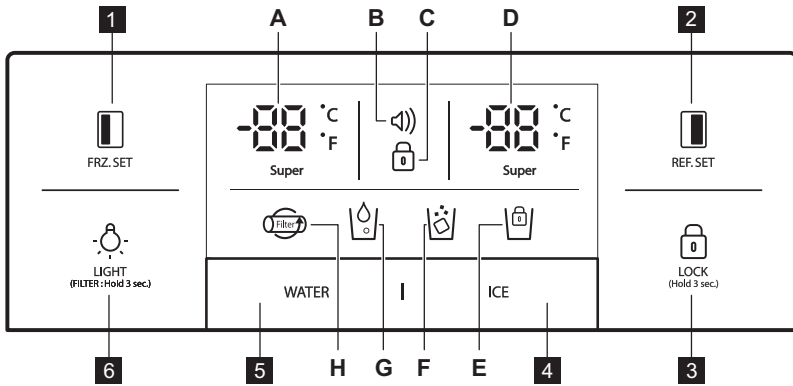

FRZ. SET

Auswahltaste für die Gefrierraumtemperatur



REF. SET

Auswahltaste für die Kühlraumtemperatur



LOCK (Hold 3 sec.)

Drücken Sie diese Taste, damit Einstellungen nicht versehentlich geändert werden. Um die Taste zu lösen, halten Sie sie mindestens 3 Sekunden lang gedrückt. Das Display wird ausgeschaltet.



Auswahltaste für den Eisspender und Verriegelung für den Eisbereiter



Auswahltaste für den Wasserspender









LIGHT (FILTER: Hold 3 sec.)

Taste BELEUCHTUNG/FILTER:

1. Taste zum Einschalten der Spenderbeleuchtung.
2. Taste für Filteraustausch oder Zurücksetzen. Nach einem Filteraustausch oder zum Zurücksetzen, halten Sie diese Taste mindestens 3 Sekunden lang gedrückt.

Anzeigen (A-H)	Beschreibung
<p>A.</p>	Temperaturanzeige Gefrierraum
<p>B.</p>	<p>Alarm-Anzeige (ohne Ton) Kunden können bei Ausfällen (z. B. Stromausfall) die Temperatur hier ablesen.</p> <ol style="list-style-type: none"> <li>1. Das Alarm-Symbol blinkt und zeigt die höchste Innenraumtemperatur an.</li> <li>2. Der Alarm endet, wenn die Taste  gedrückt wird und das Display den Wert der Temperaturregelung anzeigt.</li> </ol>

Anzeigen (A-H)	Beschreibung
C. 	Verriegelungsanzeige
D. 	Temperaturanzeige Kühlraum
E. 	Anzeige „Verriegelung für den Eisbereiter“
F. 	Anzeige Eisspender
G. 	Anzeige Wasserspender
H. 	Anzeige Filteraustausch Sechs Monate nach der ersten Inbetriebnahme wird das Symbol flackern.

MODELL OHNE SPENDER

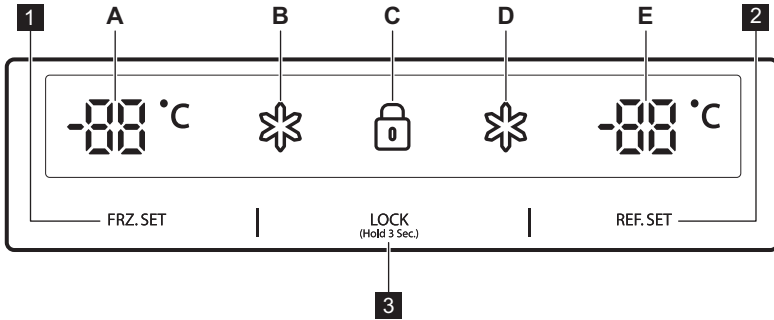

**1** FRZ. SET

Auswahltaste für die Gefrierraumtemperatur





**2** REF. SET

Auswahltaste für die Kühlraumtemperatur

**3** LOCK

(Hold 3 Sec.)

Verriegelungstaste  
Drücken Sie diese Taste, damit Einstellungen nicht versehentlich geändert werden. Um die Taste zu lösen, halten Sie sie mindestens 3 Sekunden lang gedrückt.

Anzeigen (A-E)	Beschreibung
A. 	Temperaturanzeige Gefrierraum
B. 	Anzeige „Super“ für den Gefrierraum
C. 	Verriegelungsanzeige
D. 	Anzeige „Super“ für den Kühlraum
E. 	Temperaturanzeige Kühlraum

# VOR DER ERSTEN INBETRIEBNAHME

## ANSCHLIESSEN DER WASSERLEITUNG

- 1. Bei Modellen mit automatischem Eisbereiter**
  - Der Wasserdruck sollte 2,0 bis 12,5 kgf/cm<sup>2</sup> oder mehr betragen, damit der automatische Eisbereiter betrieben werden kann.
  - Überprüfen Sie den Druck Ihres Leitungswassers. Wenn eine Tasse von 180 cc innerhalb von 10 Sekunden gefüllt wird, ist der Druck geeignet.
  - Reicht der Wasserdruck für den Betrieb des automatischen Eisbereiters nicht aus, lassen Sie von einem Fachbetrieb eine zusätzliche Wasserdruckpumpe installieren.
- 2.** Beim Installieren der Wasserleitungen darauf achten, dass sie nicht in der Nähe warmer Flächen verlegt werden.
- 3.** Der Wasserfilter „filtert“ nur Wasser. Er beseitigt keine Bakterien oder Keime.
- 4.** Die Filterlebensdauer hängt vom Verwendungsgrad ab. Wir empfehlen einen Filterwechsel mindestens alle 6 Monate. Beim Anbringen des Filters auf leichte Zugänglichkeit (für Ausund Einbau) achten.

**i** Hinweis: Das Symbol beginnt 6 Monate nach der ersten Stromspeisung zu flackern. Zum beseitigen des flackernden Symbols wechseln Sie den Wasserfilter und halten anschließend die Lichttaste für 3 Sekunden gedrückt.

- 5.** Nach der Montage des Kühlchranks und der Wasserleitung, stellen Sie am Bedienfeld WATER ein und drücken es für 2-3 Minuten, bis das Wasser in den Wassertank gelaufen ist und Sie Wasser zapfen können.

# TÄGLICHER GEBRAUCH

## TEMPERATURREGELUNG

Wenn das Gerät zum ersten Mal angeschlossen wird, ist die Temperaturkühlung auf „Mittel“ eingestellt.

### SPENDERMODELL

#### Gefrierraum

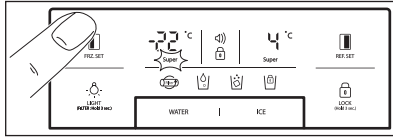

Zum Einstellen der Temperatur die Taste



drücken, bis die gewünschte Temperatur angezeigt wird.

Für die Funktion „Schnelles Einfrieren“

die Taste  solange gedrückt halten, bis die LED „Super“ aufleuchtet. Zum Aufheben der Funktion die Taste noch einmal drücken.

#### Kühlraum

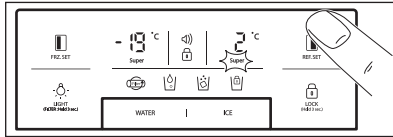

Zum Einstellen der Temperatur die Taste



drücken, bis die gewünschte Temperatur angezeigt wird.

Für die Funktion „Schnelles Kühlen“

die Taste  solange gedrückt halten, bis die LED „Super“ aufleuchtet. Zum Aufheben der Funktion die Taste noch einmal drücken.



### Funktion Temperaturanzeige umschalten (Fahrenheit-Celsius)

Die Standardeinstellung ist Celsius. Die Verriegelungstaste



drücken, um den Verriegelungsmodus einzuschalten. Im Verriegelungsmodus die Tasten



und WATER gleichzeitig 10 Sekunden lang drücken, um die Temperaturskala umzuschalten.

## MODELL OHNE SPENDER

### Gefrierraum

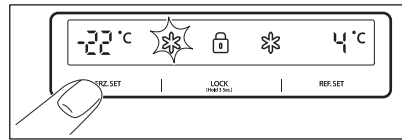

Zum Einstellen der Temperatur die Taste **FRZ. SET** drücken, bis die gewünschte Temperatur angezeigt wird. Für die Funktion „Schnelles Einfrieren“ die Taste **FRZ. SET** solange gedrückt halten, bis die LED „Super“ aufleuchtet. Zum Aufheben der Funktion die Taste noch einmal drücken.

### Kühlraum

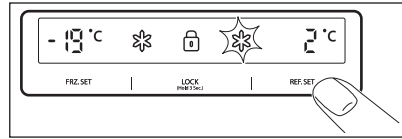

Zum Einstellen der Temperatur die Taste **REF. SET** drücken, bis die gewünschte Temperatur angezeigt wird. Für die Funktion „Schnelles Kühlen“ die Taste **REF. SET** solange gedrückt halten, bis die LED „Super“ aufleuchtet. Zum Aufheben der Funktion die Taste noch einmal drücken.



### VORSICHT!

Die Lebensmittel im Kühlschrank können gefroren sein, wenn die Umgebungstemperatur des Kühlschranks weniger als 5 °C beträgt.

## TEMPERATURKÜHLUNG „HOCH“

### SPENDERMODELL

Ein Temperaturanstieg im Gefrier- oder Kühlraum wird angezeigt durch:

- das Blinken des Alarmsymbols  (Summer ertönt nicht)
- das elektronische System, das anzeigt, dass die maximale Temperatur im Innenraum erreicht ist.

**i** Auch wenn der normale Betrieb des Gerätes wieder hergestellt ist und die Temperatur im Innenraum wieder einen normalen Bereich erreicht hat, blinkt das Alarm-Symbol (🔔) weiter und die Displayanzeige zeigt die höchste erreichte Temperatur an.

**i** Wenn Sie die Verriegelungstaste  drücken, wird der Alarm-Modus beendet und das Alarm-Symbol (🔔) erlischt. Das Display zeigt den eingestellten Temperaturwert an.

### MODELL OHNE SPENDER

Ein Temperaturanstieg im Gefrier- oder Kühlraum wird angezeigt durch:

- das Blinken des Displays vom Gefrier oder/und Kühlraum
- das elektronische System, das anzeigt, dass die maximale Temperatur im Innenraum erreicht ist.

**i** Auch wenn der normale Betrieb des Gerätes wieder hergestellt ist und die Temperatur im Innenraum wieder einen normalen Bereich erreicht hat, blinkt das Display weiter und die höchste erreichte Temperatur wird angezeigt.

**i** Wenn Sie die Verriegelungstaste **LOCK** (Hold 3 Sec.), drücken, wird die Temperaturkühlung „Hoch“ beendet und das Display zeigt den eingestellten Temperaturwert an.

### „OFF“ (AUS) FUNKTIONEN

- Die Innenbeleuchtung des Gerätes erlischt, wenn die Tür länger als **10** Minuten geöffnet bleibt.
- Funktion Display-Aus:
  - Wenn innerhalb von **5** Minuten keine Tasten betätigt oder Türen geöffnet wurden, werden alle LED/Beleuchtungen außer die der Tasten **WATER**, **ICE** und  ausgeschaltet.

- Nach dem Modus LED-Aus geht das Gerät in den normalen Anzeigemodus über, wenn Sie eine beliebige Taste drücken oder die Tür öffnen.
- Funktion System-Aus (Funktion Power-Off):
  - Sie können den Betrieb des Gerätes unterbrechen ohne es vom Stromnetz zu trennen, insbesondere während des Urlaubs.
  - Durch gleichzeitiges Drücken der Tasten **FRZ. SET** und **REF. SET** **5** Sekunden lang, kann das Gerät ausgeschaltet werden.
  - Während des Status „OFF“ (AUS) zeigt die Temperaturanzeige vom Gefrier- und Kühlraum „—“ an. Andere LED-Beleuchtungen gehen aus und der Betrieb des Gerätes wird eingestellt.
  - Im umgekehrten Fall, halten Sie gleichzeitig die Tasten **FRZ. SET** und **REF. SET** **5** Sekunden lang gedrückt, um die Funktion „OFF“ (AUS) aufzuheben.

### TÜR-OFFEN-ALARM

Es ertönt ein akustischer Alarm, wenn die Tür des Gefrier- oder Kühlraums **1** Minute lang offen ist. Der Alarm schaltet nach **5** Minuten ab. Sobald der Normalzustand wieder hergestellt ist (Tür geschlossen), wird der Alarm ausgeschaltet.

# OPTIONEN

## MAGIC COOL ZONE



Wenn das Gerät zum ersten Mal abgeschlossen wird, leuchtet die FRESH-LED. Zur schrittweisen Änderung der Einstellungen, verwenden Sie die Taste SELECT.

Step	Display	Target Temperature
1.	FRESH	+5°C bis +6°C.
2.	VEGETABLE	+3°C bis +4°C.
3.	FISH	-1°C bis +0°C.
4.	MEAT	-3°C bis -2°C.

## SPENDER

Taste WATER oder ICE wählen und den Hebel mit der Tasse etwa 2 Sekunden lang sanft drücken:

- Wenn Sie die Taste WATER drücken, leuchtet das Symbol auf.

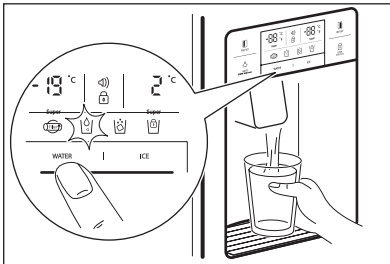

- Wenn Sie die Taste ICE drücken, leuchtet das Symbol auf.

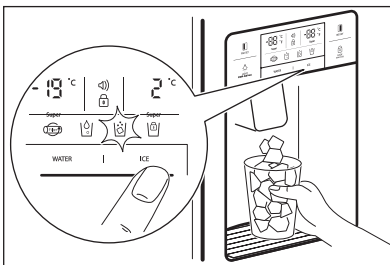

Bei der Reinigung des Eiswürfelfaches oder wenn Sie es längere Zeit nicht benutzt haben, entfernen Sie die Eiswürfel aus dem Eiswürfel-Vorratsbehälter und verriegeln Sie den Eisbereiter, indem Sie die Taste ICE 3 Sekunden lang gedrückt halten. Die Anzeige leuchtet auf.



### VORSICHT!

Für die Eiswürfel keine leicht zerbrechlichen Gefäße oder Kristallgläser verwenden.



### VORSICHT!

Falls das Eis Verfärbungen aufweist, benutzen Sie den Spender nicht und rufen Sie den Kundendienst an.



Nur das Eis von diesem Gerät verwenden.

## AUTOMATISCHER EISBEREITER

- Es werden jeweils circa 10 Eiswürfel (14 bis 15 mal täglich) hergestellt. Sobald der Eisvorratsbehälter voll ist, schaltet sich der Eisbereiter ab.
- Es ist normal, dass der Eisbereiter schlagende Geräusche macht, wenn die Eiswürfel in den Eisvorratsbehälter fallen.
- Zur Vermeidung von unangenehmen Gerüchen, sollten Sie den Eisvorratsbehälter regelmäßig reinigen.
- Wenn die Eismenge im Vorratsbehälter nicht ausreichend ist, kann kein Eis entnommen werden. Warten Sie einen Tag oder länger für die Herstellung einer größeren Eismenge.
- Bei erschwerter Ausgabe sollten Sie überprüfen, ob der Auslass des Eispenders möglicherweise verstopft ist.

- Wenn Eiswürfel stecken bleiben und nicht ausgeworfen werden, ziehen Sie den Eisvorratsbehälter heraus und trennen Sie die Eiswürfel, die zusammengefroren sein könnten.



**VORSICHT!**

If the amount of water which is supplied to Ice Maker needs adjusting, call for a service agent.



**VORSICHT!**

Bei einem Stromausfall können die Eiswürfel schmelzen und das Wasser kann auf den Boden tropfen. Falls absehbar ist, dass die Situation einige Stunden anhalten wird, ziehen Sie den Vorratsbehälter heraus, entnehmen Sie die Eiswürfel und schieben Sie ihn wieder ein.

## PRAKTISCHE TIPPS UND HINWEISE

### HINWEISE ZUR LAGERUNG VON LEBENSMITTEL

- Lebensmittel vor der Einlagerung waschen.
- Teilen Sie die Lebensmittel in kleine Stücke.
- Bewahren Sie wasserhaltige Lebensmittel oder Lebensmittel mit hoher Feuchtigkeit vorne in den Fächern (in der Nähe der Tür) auf. Wenn sie neben der Kaltluftöffnung gelagert werden, können sie einfrieren.
- Warme oder heiße Speisen sollten ausreichend abgekühlt sein, bevor sie eingelagert werden. Das schont den Energieverbrauch und verbessert die Kühlleistung.
- Berücksichtigen Sie, dass tropische Früchte wie Bananen, Ananas und Tomaten bei niedrigen Temperaturen schnell verderben.
- Sorgen Sie für ausreichend Platz zwischen den Lebensmitteln. Wenn Lebensmittel zu dicht aneinander eingelagert werden, wird die Luftzirkulation erschwert und die Kühlleistung gemindert.
- Denken Sie immer daran, Lebensmittel abzudecken oder einzupacken, um Geruchsbildung zu verhindern.
- Kein Gemüse im Kühlfach lagern, es kann gefrieren.
- Das Eier-Fach kann auf eine beliebige Ablage im Kühlschrank gestellt werden.



## REINIGUNG UND PFLEGE

### REINIGUNG DER INNENTEILE

Verwenden Sie zum Reinigen ein Tuch, Wasser und ein schwaches (neutrales) Reinigungsmittel.

#### 1. Wasserspender-Ablage

Entfernen Sie das Überlaufgitter und reinigen Sie die Wasserablage regelmäßig (das Überlaufgitter besitzt kein automatisches Ablaufsystem).

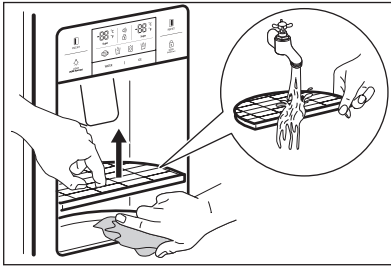

#### 2. Eiswürfel-Vorratsbehälter

- Herausnehmen: Ziehen Sie den Behälter zum Herausnehmen nach vorne.
- Einsetzen: In die Seitennuten einsetzen und bis zum Anschlag einschieben. Wenn der Behälter sich nicht ganz einschieben lässt: den Behälter ganz herausziehen, die Schnecke im Behälter oder den Antriebsmechanismus um eine Viertelumdrehung drehen und den Behälter wieder einschieben.
- Eiswürfel nicht zu lange lagern.

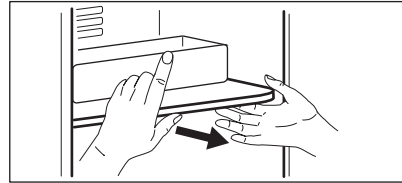
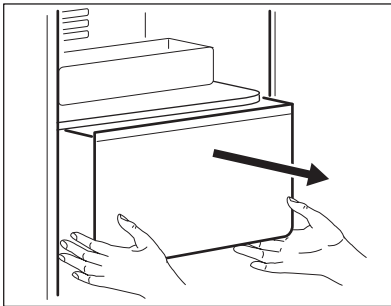

- #### 3. Gefrier- und Kühlraum-Ablagen
- Beide Enden festhalten und nach oben ziehen.

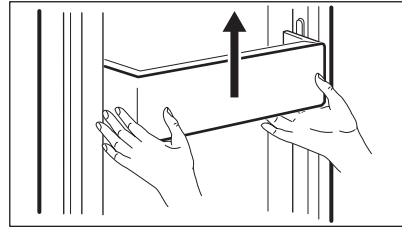

- #### 4. Gefrier- und Kühlraum-Fächer
- Die Tür ganz öffnen und die Fächer dann zum Herausnehmen nach vorne ziehen.

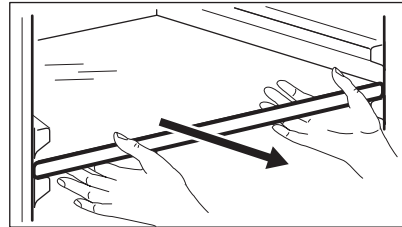

- #### 5. Obst- und Gemüsefach
- Nach vorne ziehen und dann zum Herausnehmen etwas anheben.

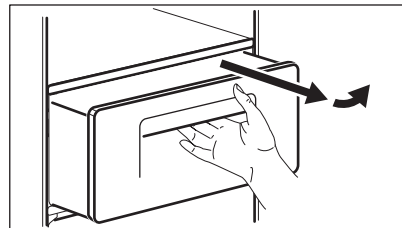

### REINIGEN DER TÜRABLAGEN

Benutzen Sie ein Tuch und ein schwaches (neutrales) Reinigungsmittel.

## REINIGEN DER GERÄTERÜCKSEITE (MASCHINENFACH)

Entfernen Sie Staub vom Gitter mindestens einmal pro Jahr mit einem Staubsauger.

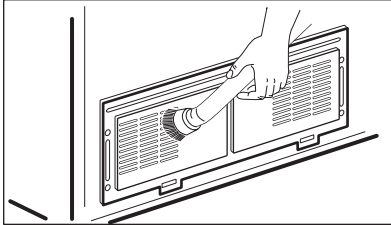

## AUSWECHSELN DER LED-BELEUCHTUNG



### VORSICHT!

Die LED-Beleuchtung darf nur vom Kundendienst oder einer hierfür qualifizierten Fachkraft ausgetauscht werden.



### VORSICHT!

Überzeugen Sie sich, dass der Netzstecker abgezogen ist!

### Auswechseln der LED des Gefrier- und Kühlraums

1. Trennen Sie die Rückseite der LED-Abdeckung mit einem Schraubendreher ab.

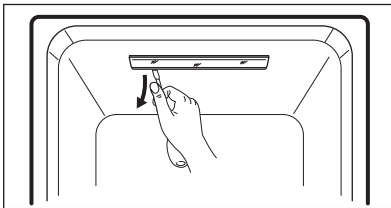

2. Nehmen Sie die LED-Abdeckung ab und lösen Sie die 2 Befestigungsschrauben der LED-Platte.

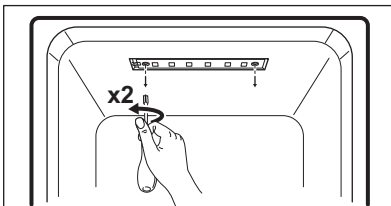

3. Ziehen Sie den Kabelbaum der LED-Platte ab und wechseln Sie die LED aus.

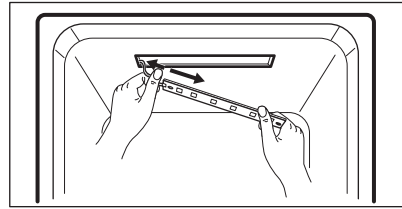

Zur Montage führen Sie die obigen Schritte in umgekehrter Reihenfolge aus.

# WAS TUN, WENN...



Versuchen Sie bitte mit den folgenden Ratschlägen zur Fehlerbeseitigung das Problem zu lösen, bevor Sie den Kundendienst anrufen!

Problem	Kontrolle	Abhilfe
Der Innenraum kühlt nicht. Einfrier- und Kühlleistung ist nicht ausreichend.	<ul style="list-style-type: none"> <li>Ist das Gerät vom Stromnetz getrennt?</li> <li>Ist die Temperaturkühlung auf „NIEDRIG“ eingestellt?</li> <li>Steht das Gerät direkt in der Sonne oder in Heizungsnahe?</li> <li>Ist der Abstand zwischen der Geräterückseite und der Wand zu gering?</li> </ul>	<ul style="list-style-type: none"> <li>Stecken Sie den Netzstecker in die Steckdose.</li> <li>Stellen Sie die Temperaturkühlung auf „MITTEL“ oder „HOCH“ ein.</li> <li>Stellen Sie das Gerät an einem Ort ohne direkte Sonneneinstrahlung und entfernt von Heizkörpern auf.</li> <li>Sorgen Sie für genügend Abstand (mehr als 10 cm) zwischen Geräterückseite und Wand.</li> </ul>
Die Lebensmittel im Gerät gefrieren.	<ul style="list-style-type: none"> <li>Ist die Temperaturkühlung auf „HOCH“ eingestellt?</li> <li>Ist die Umgebungstemperatur zu niedrig?</li> <li>Werden Lebensmittel mit hohem Feuchtigkeitsgehalt dicht an der Kaltluftöffnung aufbewahrt?</li> </ul>	<ul style="list-style-type: none"> <li>Stellen Sie die Temperaturkühlung auf „MITTEL“ oder „NIEDRIG“ ein.</li> <li>Lebensmittel können gefroren sein, wenn die Umgebungstemperatur weniger als 5 °C beträgt. Verschieben Sie das Gerät an einen Ort mit mehr als 5 °C.</li> <li>Bewahren Sie feuchte Lebensmittel auf den Ablagen in Türnähe auf.</li> </ul>
Ungewöhnliches Geräusch vom Gerät.	<ul style="list-style-type: none"> <li>Ist der Boden unter dem Gerät uneben?</li> <li>Ist der Abstand zwischen der Geräterückseite und der Wand zu gering?</li> <li>Berühren Gegenstände das Gerät?</li> </ul>	<ul style="list-style-type: none"> <li>Verschieben Sie das Gerät auf einen waagerechten Boden.</li> <li>Sorgen Sie für genügend Abstand.</li> <li>Entfernen Sie Gegenstände, die das Gerät berühren.</li> </ul>
Ungewöhnliche Geräusche: Knacken, Klicken, Wasserfließen, Brummen oder Summen.		Das ist normal (wenn das Gerät nicht waagrecht ausgerichtet ist, kann das Geräusch lauter sein).

Problem	Kontrolle	Abhilfe
Unangenehmer Geruch aus dem Kühlschrank.	<ul style="list-style-type: none"> <li>• Befinden sich unabgedeckte und unverpackte Lebensmittel im Kühlschrank?</li> <li>• Sind Fächer und Ablagen mit Lebensmittelresten verschmutzt?</li> <li>• Wurden Lebensmittel zu lange aufbewahrt?</li> </ul>	<ul style="list-style-type: none"> <li>• Decken Sie Lebensmittel stets ab oder packen Sie sie ein.</li> <li>• Reinigen Sie die Innenteile des Gerätes regelmäßig. Wenn der Geruch sich in diesen Teilen festsetzt, lässt er sich nur noch schlecht beseitigen.</li> <li>• Bewahren Sie Lebensmittel nicht zu lange auf.</li> <li>• Auch im Gerät gelagerte Lebensmittel haben ein Ablaufdatum.</li> </ul>
Die Tür geht nicht leicht auf.	<ul style="list-style-type: none"> <li>• Wurde die Tür geschlossen und sofort wieder geöffnet?</li> </ul>	<ul style="list-style-type: none"> <li>• Warten Sie kurze Zeit, dann lässt sich die Tür wieder leicht öffnen.</li> </ul>
Frost und Tau im Inneren des Geräts und auf der Gehäusoberfläche.	<ul style="list-style-type: none"> <li>• Hat die Tür zu lange offen gestanden?</li> <li>• Wurden wasserhaltige Lebensmittel unabgedeckt oder unverpackt gelagert?</li> <li>• Ist die Temperatur und/oder Luftfeuchtigkeit im Raum hoch?</li> </ul>	<ul style="list-style-type: none"> <li>• Lassen Sie die Tür nicht zu lange offen.</li> <li>• Decken Sie Lebensmittel stets ab oder packen Sie sie ein.</li> <li>• Stellen Sie das Gerät an einem trockeneren und kühleren Platz auf.</li> </ul>
Front- und Seitenwände des Gerätes fühlen sich warm oder heiß an.		Das ist normal.

## UMGEBUNGSTEMPERATUR

Dieses Gerät ist für den Betrieb in Umgebungstemperaturen vorgesehen, die auf dem Typenschild für seine Klasse angegebenen sind.

Klimaklasse	Umgebungstemperaturen (von... bis...)
SN	+10°C bis + 32°C
N	+16°C bis + 32°C
ST	+16°C bis + 38°C
T	+16°C bis + 43°C

**i** Die Innentemperatur kann durch Faktoren wie Aufstellungsort des Gerätes, der Umgebungstemperatur oder Häufigkeit der Türöffnungen beeinträchtigt werden.

## ZUBEHÖR

- Filtergehäuse
- Wasserzulauf-Set
- Benutzerhandbuch



## UMWELTTIPPS

Recyceln Sie Materialien mit dem Symbol . Entsorgen Sie die Verpackung in den entsprechenden Recyclingbehältern. Recyceln Sie zum Umwelt- und Gesundheitsschutz elektrische und elektronische Geräte.

Entsorgen Sie Geräte mit diesem Symbol  nicht mit dem Hausmüll. Bringen Sie das Gerät zu Ihrer örtlichen Sammelstelle oder wenden Sie sich an Ihr Gemeindegemeindeamt.



## ΠΕΡΙΕΧΟΜΕΝΑ

ΠΛΗΡΟΦΟΡΙΕΣ ΑΣΦΜΕΙΑΣ .....	111
ΟΔΗΓΙΕΣ ΓΙΑ ΤΗΝ ΑΣΦΑΛΕΙΑ.....	112
ΠΕΡΙΓΡΑΦΗ ΠΡΟΪΟΝΤΟΣ .....	114
ΠΙΝΑΚΑΣ ΧΕΙΡΙΣΤΗΡΙΩΝ.....	116
ΠΡΙΝ ΑΠΟ ΤΗΝ ΠΡΩΤΗ ΧΡΗΣΗ .....	118
ΚΑΘΗΜΕΡΙΝΗ ΧΡΗΣΗ.....	119
ΕΠΙΛΟΓΕΣ.....	121
ΧΡΗΣΙΜΕΣ ΣΥΜΒΟΥΛΕΣ .....	122
ΦΡΟΝΤΙΔΑ ΚΑΙ ΚΑΘΑΡΙΣΜΑ .....	123
ΤΙ ΝΑ ΚΑΝΕΤΕ ΑΝ .....	125
ΠΕΡΙΒΑΜΟΝΤΙΚΑ ΘΕΜΑΤΑ .....	127

## ΓΙΑ ΑΡΙΣΤΑ ΑΠΟΤΕΛΕΣΜΑΤΑ

Σας ευχαριστούμε που επιλέξατε αυτό το προϊόν της AEG. Το σχεδιάσαμε για να σας παρέχει άψογη απόδοση για πολλά χρόνια, με πρωτοποριακές τεχνολογίες που θα κάνουν τη ζωή σας πιο απλή και με χαρακτηριστικά που ενδεχομένως δεν θα βρείτε σε κοινές συσκευές. Σας παρακαλούμε να αφιερώσετε λίγα λεπτά και να διαβάσετε τις οδηγίες, ώστε να διασφαλίσετε την καλύτερη δυνατή χρήση της συσκευής σας.

### Επισκεφθείτε την ιστοσελίδα μας για να:



βρείτε υποδείξεις χρήσης, φυλλάδια, συμβουλές για την επίλυση προβλημάτων, πληροφορίες συντήρησης:  
**www.aeg.com**



καταχωρήσετε το προϊόν σας, ώστε να έχετε καλύτερο σέρβις:  
**www.aeg.com/productregistration**



αγοράσετε εξαρτήματα, αναλώσιμα και γνήσια ανταλλακτικά για τη συσκευή σας:  
**www.aeg.com/shop**

## ΥΠΟΣΤΗΡΙΞΗ ΠΕΛΑΤΩΝ ΚΑΙ ΣΕΡΒΙΣ

Συνιστάται η χρήση γνήσιων ανταλλακτικών.  
Όταν επικοινωνείτε με το σέρβις, βεβαιωθείτε ότι έχετε διαθέσιμα τα ακόλουθα στοιχεία.  
Τα στοιχεία αυτά θα τα βρείτε στην πινακίδα τεχνικών χαρακτηριστικών. Μοντέλο, Κωδ. προϊόντος (PNC), Αριθμός σειράς.



Προειδοποίηση / Προσοχή - Πληροφορίες ασφαλείας.



Γενικές πληροφορίες και συμβουλές



Πληροφορίες σχετικά με το περιβάλλον.

Υπόκειται σε αλλαγές χωρίς προειδοποίηση.



## ΠΛΗΡΟΦΟΡΙΕΣ ΑΣΦΑΛΕΙΑΣ

Πριν από την εγκατάσταση και τη χρήση της συσκευής, διαβάστε προσεκτικά τις παρεχόμενες οδηγίες. Ο κατασκευαστής δεν ευθύνεται αν προκληθεί τραυματισμός ή ζημιά από λανθασμένη εγκατάσταση και χρήση. Να φυλάσσετε πάντα αυτές τις οδηγίες μαζί με τη συσκευή για μελλοντική αναφορά.

### Ασφάλεια παιδιών και ευπαθών ατόμων

- Η συσκευή αυτή μπορεί να χρησιμοποιηθεί από παιδιά ηλικίας 8 ετών και άνω και από άτομα με μειωμένες σωματικές, αισθητηριακές ή πνευματικές δυνατότητες ή έλλειψη εμπειρίας και γνώσης, εάν επιβλέπονται ή έχουν λάβει οδηγίες σχετικά με τη χρήση της συσκευής με ασφαλή τρόπο και κατανοούν τους κινδύνους που ενέχονται.
- Μην αφήνετε τα παιδιά να παίζουν με τη συσκευή.
- Φυλάσσετε όλα τα υλικά συσκευασίας μακριά από τα παιδιά.
- Ο καθαρισμός και η συντήρηση δεν πρέπει να πραγματοποιούνται από παιδιά χωρίς επίβλεψη.

### Γενικές πληροφορίες για την ασφάλεια

- Αυτή η συσκευή προορίζεται για οικιακή χρήση και παρόμοιες εφαρμογές, όπως:
  - Αγροικίες, χώρους κουζίνας προσωπικού σε καταστήματα, γραφεία και άλλα εργασιακά περιβάλλοντα,
  - Από πελάτες σε ξενοδοχεία, μοτέλ, πανσιόν (για ύπνο και πρωινό) και άλλα περιβάλλοντα στέγασης.
- Διατηρείτε ελεύθερα από εμπόδια όλα τα ανοίγματα αερισμού στο περίβλημα της συσκευής ή την εντοιχισμένη κατασκευή.
- Μη χρησιμοποιείτε μηχανικές συσκευές ή διαφορετικά τεχνητά μέσα για την επιτάχυνση της διαδικασίας ξεπαγώματος από εκείνα που συνιστά ο κατασκευαστής.
- Μην προκαλείτε ζημιά στο κύκλωμα ψυκτικού υγρού.
- Μη χρησιμοποιείτε ηλεκτρικές συσκευές μέσα στους θαλάμους αποθήκευσης τροφίμων της συσκευής, εκτός αν ο τύπος τους συνιστάται από τον κατασκευαστή.
- Μη χρησιμοποιείτε ψεκασμό με νερό ή ατμό για το καθαρίσμα της συσκευής.
- Καθαρίστε τη συσκευή με ένα υγρό μαλακό πανί. Χρησιμοποιείτε μόνο ουδέτερα απορρυπαντικά. Μη χρησιμοποιείτε λειαντικά προϊόντα, σφουγγαράκια που χαράσσουν, διαλύτες ή μεταλλικά



αντικείμενα.

- Μην αποθηκεύετε εκρηκτικές ουσίες στη συσκευή, όπως μεταλλικά δοχεία αερολύματος με εύφλεκτο προωθητικό αέριο.
- Εάν το ηλεκτρικό καλώδιο έχει υποστεί φθορές, θα πρέπει να αντικατασταθεί από τον κατασκευαστή, τον αντιπρόσωπο σέρβις ή ένα κατάλληλα εξουσιοδοτημένο άτομο, ώστε να αποφευχθούν οι κίνδυνοι.
- Εάν η συσκευή διαθέτει παγομηχανή ή παροχή νερού, γεμίστε τη θήκη μόνο με πόσιμο νερό.
- Εάν η συσκευή απαιτεί σύνδεση νερού, συνδέστε την μόνο με παροχή πόσιμου νερού.
- Η πίεση του νερού παροχής (ελάχιστη και μέγιστη) πρέπει να είναι μεταξύ 1 bar (0,1 MPa) και 10 bar (1 MPa)

## ΟΔΗΓΙΕΣ ΓΙΑ ΤΗΝ ΑΣΦΑΛΕΙΑ

### Εγκατάσταση



#### **ΠΡΟΕΙΔΟΠΟΙΗΣΗ!**

Η εγκατάσταση αυτής της συσκευής πρέπει να εκτελείται μόνο από κατάλληλα καταρτισμένο άτομο.

- Αφαιρέστε όλα τα υλικά της συσκευασίας.
- Εάν η συσκευή έχει υποστεί ζημιά, μην προβείτε σε εγκατάσταση ή χρήση της.
- Ακολουθείτε τις οδηγίες εγκατάστασης που παρέχονται με τη συσκευή.
- Να είστε πάντα προσεκτικοί κατά τη μετακίνηση της συσκευής, καθώς είναι βαριά. Φοράτε πάντα γάντια ασφαλείας.
- Διασφαλίστε την κυκλοφορία του αέρα γύρω από τη συσκευή.
- Περιμένετε τουλάχιστον 4 ώρες πριν συνδέσετε τη συσκευή στην παροχή ρεύματος. Αυτό είναι απαραίτητο για να μπορέσει το λάδι να επιστρέψει στο συμπιεστή.
- Μην εγκαθιστάτε τη συσκευή κοντά σε σώματα θέρμανσης, κουζίνες, ούρνοους ή εστίες μαγειρέματος.
- Η συσκευή πρέπει να βρίσκεται με την πλάτη στον τοίχο.
- Μην εγκαθιστάτε τη συσκευή σε θέση όπου εκτίθεται σε άμεσο ηλιακό φως.
- Μην εγκαθιστάτε τη συσκευή σε

χώρους με μεγάλη υγρασία ή πολύ κρύο, όπως εργοστάσια, γκαράζ ή κελάρια.

- Όταν μετακινείτε τη συσκευή, να την ανασηκώσετε από το μπροστινό μέρος για να μη χαράξετε το δάπεδο.

### Ηλεκτρική σύνδεση



#### **ΠΡΟΕΙΔΟΠΟΙΗΣΗ!**

Κίνδυνος πυρκαγιάς και ηλεκτροπληξίας.

- Η συσκευή πρέπει να είναι γειωμένη.
- Όλες οι ηλεκτρικές συνδέσεις πρέπει να πραγματοποιούνται από επαγγελματία ηλεκτρολόγο.
- Βεβαιωθείτε ότι οι πληροφορίες σχετικά με το ηλεκτρικό ρεύμα στην πινακίδα τεχνικών χαρακτηριστικών συμφωνούν με την παροχή ρεύματος. Αν δεν συμφωνούν, επικοινωνήστε με ηλεκτρολόγο.
- Χρησιμοποιείτε πάντα σωστά εγκατεστημένη πρίζα με προστασία κατά της ηλεκτροπληξίας.
- Μη χρησιμοποιείτε πολύτριζα και μπαλαντέζες.
- Προσέχετε να μην προκληθεί ζημιά στα ηλεκτρικά εξαρτήματα (π.χ. φως τροφοδοσίας, καλώδιο τροφοδοσίας, συμπιεστής). Επικοινωνήστε με το Σέρβις ή με ηλεκτρολόγο για την αλλαγή των ηλεκτρικών εξαρτημάτων.





- Το καλώδιο τροφοδοσίας πρέπει να παραμένει χαμηλότερα από το ύψος του φως τροφοδοσίας.
- Συνδέστε το φως τροφοδοσίας στην πρίζα μόνον αφού έχει ολοκληρωθεί η εγκατάσταση. Μετά την εγκατάσταση, βεβαιωθείτε ότι είναι δυνατή η πρόσβαση στο φως τροφοδοσίας.
- Μην τραβάτε το καλώδιο τροφοδοσίας για να αποσυνδέσετε τη συσκευή. Τραβάτε πάντα το φως τροφοδοσίας.

## Χρήση



### ΠΡΟΕΙΔΟΠΟΙΗΣΗ!

Κίνδυνος τραυματισμού, εγκαυμάτων, ηλεκτροπληξίας ή πυρκαγιάς.

- Μην αλλάζετε τις προδιαγραφές αυτής της συσκευής.
- Μην τοποθετείτε ηλεκτρικές συσκευές (π.χ. παγωτομηχανές) μέσα στη συσκευή, εκτός αν αναφέρονται ως κατάλληλες για το σκοπό αυτό από τον κατασκευαστή.
- Προσέχετε να μην προκληθεί ζημιά στο κύκλωμα ψυκτικού υγρού. Το κύκλωμα ψυκτικού υγρού περιέχει ισοβουτάνιο (R600a), ένα φυσικό αέριο με υψηλό επίπεδο περιβαλλοντικής συμβατότητας. Αυτό το αέριο είναι εύφλεκτο.
- Αν προκληθεί ζημιά στο κύκλωμα ψυκτικού υγρού, βεβαιωθείτε ότι δεν υπάρχει παρουσία φλόγας και πηγών ανάφλεξης στο χώρο. Αερίστε το χώρο.
- Μην αφήνετε καυτά αντικείμενα να έρθουν σε επαφή με τα πλαστικά μέρη της συσκευής.
- Μην τοποθετείτε ανθρακούχα ποτά στο θάλαμο καταψύκτη. Στο θάλαμο καταψύκτη αναπτύσσεται πίεση στα δοχεία αυτών των ποτών.
- Μη φυλάσσετε εύφλεκτα αέρια και υγρά στη συσκευή.
- Μην τοποθετείτε μέσα, κοντά ή επάνω στη συσκευή εύφλεκτα αντικείμενα ή αντικείμενα εμποτισμένα με εύφλεκτα προϊόντα.
- Μην αγγίζετε το συμπιεστή ή το συμπυκνωτή. Αυτά τα εξαρτήματα είναι καυτά.
- Εάν τα χέρια σας είναι βρεγμένα ή νυπιά, μην αφαιρείτε ή μην αγγίζετε προϊόντα από το θάλαμο καταψύκτη.
- Μην καταψύχετε εκ νέου τρόφιμα που έχετε ξεπαγωσει.

- Ακολουθείτε τις οδηγίες αποθήκευσης στη συσκευασία των κατεψυγμένων τροφίμων.

## Εσωτερικός φωτισμός

- Οι λαμπτήρες που χρησιμοποιούνται σε αυτήν τη συσκευή είναι ειδικό λαμπτήρες που έχουν επιλεγεί για χρήση μόνο σε οικιακές συσκευές!

## Φροντίδα και καθαρισμα



### ΠΡΟΕΙΔΟΠΟΙΗΣΗ!

Κίνδυνος τραυματισμού ή βλάβης της συσκευής.

- Πριν κάνετε συντήρηση, απενεργοποιήστε τη συσκευή και αποσυνδέστε το φως τροφοδοσίας από την πρίζα.
- Η συσκευή αυτή περιέχει υδρογονάνθρακες στην ψυκτική μονάδα. Η συντήρηση και η αναπλήρωση του ψυκτικού υγρού της μονάδας πρέπει να πραγματοποιούνται μόνο από εξειδικευμένο άτομο.
- Επιθεωρείτε τακτικά την αποστράγγιση της συσκευής και, αν απαιτείται, καθαρίζετε την. Εάν η αποστράγγιση είναι φραγμένη, το νερό απόψυξης συσσωρεύεται στο κάτω μέρος της συσκευής.

## Απόρριψη



### ΠΡΟΕΙΔΟΠΟΙΗΣΗ!

Κίνδυνος τραυματισμού ή ασφυξίας.

- Αποσυνδέστε τη συσκευή από την τροφοδοσία ρεύματος.
- Κόψτε το καλώδιο ρεύματος και απορρίψτε το.
- Αφαιρέστε το καπάκι για να μην παγιδευτούν παιδιά ή ζώα μέσα στη συσκευή.
- Το κύκλωμα ψυκτικού υγρού και τα μονωτικά υλικά αυτής της συσκευής είναι φιλικά προς το όζον.
- Ο αφρός μόνωσης περιέχει εύφλεκτο αέριο. Επικοινωνήστε με τις δημοτικές αρχές για πληροφορίες σχετικά με τη σωστή απόρριψη της συσκευής.
- Μην προκαλείτε ζημιά στο τμήμα της μονάδας ψύξης που βρίσκεται κοντά στον εναλλάκτη θερμότητας.



# ΠΕΡΙΓΡΑΦΗ ΠΡΟΪΟΝΤΟΣ

## ΜΟΝΤΕΛΟ ΜΕ ΠΑΡΟΧΉ ΚΡΫΟΥ ΝΕΡΟΥ ΚΑΙ ΠΆΓΟΥ

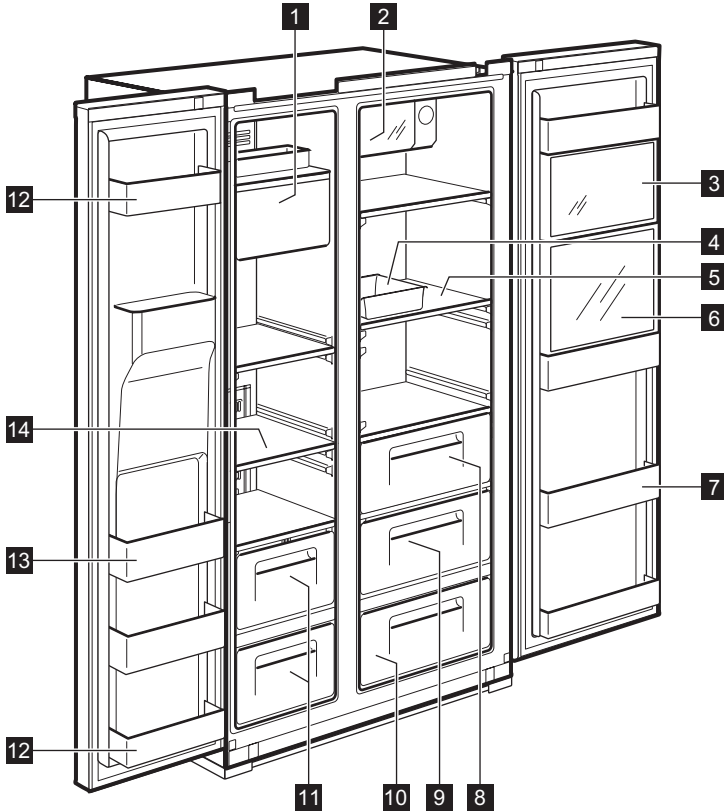

**1 Παγομηχανή και αποθήκευση πάγου**

**2 Xpress Can Chiller** (θάλαμος γρήγορης ψύξης) Για την αποθήκευση ροφημάτων.

**3 Multi Plus Zone**

Για την αποθήκευση φαρμάκων γενικής χρήσης ή καλλυντικών. Δεν είναι εγγυημένη η ασφαλής διατήρηση προϊόντων όπως δείγματα πανεπιστημιακών ερευνών ή φάρμακα που απαιτούν συγκεκριμένο εύρος θερμοκρασίας.

**4 Θήκη αγωγών**

Μη χρησιμοποιείτε αυτή τη θήκη για να αποθηκεύετε παγάκια και μην την τοποθετείτε στο θάλαμο καταψύκτη.

**5 Ράφι ψυγείου (σκληρυμένο γυαλί)**

Για την αποθήκευση κοινών τροφίμων.

**6 Θάλαμος αναψυκτικών**

(μόνο σε επιλεγμένα μοντέλα)

Για κουτάκια αναψυκτικών, πόσιμο νερό καιροφήματα που χρησιμολογούνται συχνά.

**7 Θήκη αναψυκτικών**

Για την αποθήκευση τροφίμων συντήρησης, γάλακτος, χυμών, φιαλών μπύρας κ.λπ.

**8 Θήκη λαχανικών**

**9 Θήκη φρούτων**

**10 Magic Cool Zone** (μόνο σε επιλεγμένα μοντέλα)

**11 Θήκη καταψύκτη**

Για την αποθήκευση αποξηραμένων κρεάτων ή ψαριών για μεγαλύτερα χρονικά διαστήματα.

**12 Θάλαμος αποθήκευσης στην πόρτα** (θάλαμος 2 αστέρων) Για τη βραχυπρόθεσμη αποθήκευση τροφίμων και παγωτών.

**13 Θάλαμος αποθήκευσης στην πόρτα**

Για την αποθήκευση κατεψυγμένων τροφίμων.

**14 Ράφι καταψύκτη (σκληρυμένο γυαλί)**

Για την αποθήκευση κατεψυγμένων τροφίμων όπως κρέας, ψάρια, παγωτό.

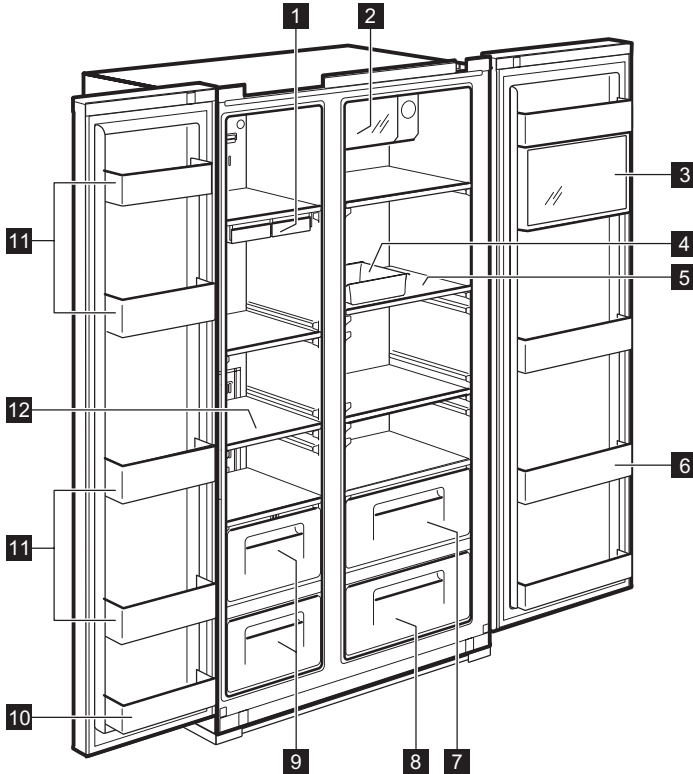
**ΜΟΝΤΕΛΟ ΧΩΡΊΣ ΠΑΡΟΧΉ ΚΡΎΟΥ ΝΕΡΟΥ ΚΑΙ ΠΆΓΟΥ****1 Παγοθήκη**

**2 Xpress Can Chiller** (θάλαμος γρήγορης ψύξης)  
Για την αποθήκευση ροφημάτων.

**3 Multi Plus Zone**

Για την αποθήκευση φαρμάκων γενικής χρήσης ή καλλυντικών. Δεν είναι εγγυημένη η ασφαλής διατήρηση προϊόντων όπως δείγματα πανεπιστημιακών ερευνών ή φάρμακα που απαιτούν συγκεκριμένο εύρος θερμοκρασίας.

**4 Θήκη αυγών**

Μη χρησιμοποιείτε αυτή τη θήκη για να αποθηκεύετε παγάκια και μην την τοποθετείτε στο θάλαμο καταψύκτη.

**5 Ράφι ψυγείου (σκληρυμένο γυαλί)**

Για την αποθήκευση κοινών τροφίμων.

**6 Θήκη αναψυκτικών**

Για την αποθήκευση τροφίμων

συντήρησης, γάλακτος, χυμών, φιαλών μπίρας κ.λπ.

**7 Θήκη λαχανικών****8 Θήκη φρούτων****9 Θήκη καταψύκτη**

Για την αποθήκευση αποξηραμένων κρεάτων ή ψαριών για μεγαλύτερα χρονικά διαστήματα.

**10 Θάλαμος αποθήκευσης στην πόρτα (θάλαμος 2 αστέρων)** Για τη βραχυπρόθεσμη αποθήκευση τροφίμων και παγωτών .

**11 Θάλαμος αποθήκευσης στην πόρτα**

Για την αποθήκευση κατεψυγμένων τροφίμων.

**12 Ράφι καταψύκτη (σκληρυμένο γυαλί)**

Για την αποθήκευση κατεψυγμένων τροφίμων όπως κρέας, ψάρια, παγωτό.

# ΠΙΝΑΚΑΣ ΧΕΙΡΙΣΤΗΡΙΩΝ

## ΜΟΝΤΕΛΟ ΜΕ ΠΑΡΟΧΗ ΚΡΫΟΥ ΝΕΡΟΥ ΚΑΙ ΠΑΓΟΥ

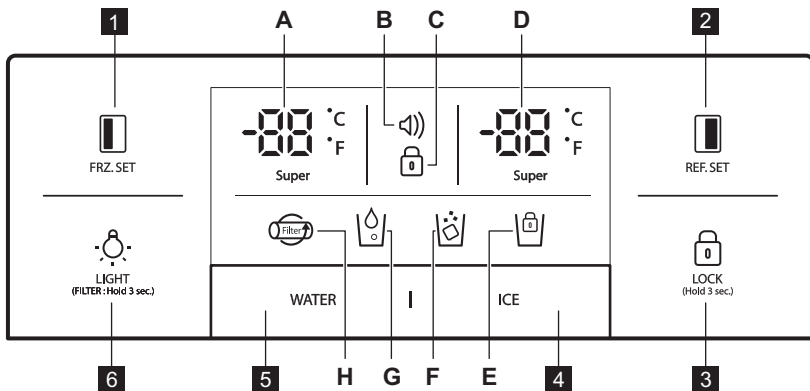

FRZ.SET

Πλήκτρο επιλογής θερμοκρασίας θαλάμου καταψύκτη.



REF.SET

Πλήκτρο επιλογής θερμοκρασίας θαλάμου ψυγείου.

LOCK  
(Hold 3 sec.)

Πατήστε αυτό το πλήκτρο ώστε να μην είναι δυνατή η κατά λάθος αλλαγή των ρυθμίσεων. Για να απασφαλίσετε το πλήκτρο, πατήστε το για περισσότερο από 3 δευτερόλεπτα. Η οθόνη σβήνει.

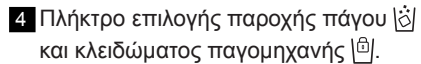

Πλήκτρο επιλογής παροχής πάγου και κλειδώματος παγομηχανής .



Πλήκτρο επιλογής παροχής νερού .

LIGHT  
(FILTER: Hold 3 sec.)

Πλήκτρο ΛΥΧΝΙΑΣ/ΦΙΛΤΡΟΥ:

1. Πλήκτρο για την ενεργοποίηση λυχνίας στην παροχή κρύου νερού και πάγου.
2. Πλήκτρο για την αλλαγή ή το μηδενισμό του φίλτρου. Μετά την αλλαγή του φίλτρου, πατήστε αυτό το πλήκτρο για 3 δευτερόλεπτα.

### Ενδείξεις (A-H)









**B.**

### Περιγραφή

Ένδειξη θερμοκρασίας καταψύκτη

Ένδειξη συναγερμού (χωρίς ήχο)  
Οι πελάτες μπορούν να ενημερώνονται σχετικά με την κατάσταση της θερμοκρασίας όταν συνήθως ανεβαίνει λόγω τυχαίων περιστατικών (π.χ. διακοπές ρεύματος)

1. Το εικονίδιο του συναγερμού αναβοσβήνει προβάλλοντας την υψηλότερη εσωτερική θερμοκρασία
2. Ο συναγερμός σταματά όταν πατηθεί το πλήκτρο και προβάλλεται η τιμή ρύθμισης θερμοκρασίας

Ενδείξεις (A-H)	Περιγραφή
C. 	Ένδειξη κλειδώματος
D.  Super	Ένδειξη θερμοκρασίας ψυγείου
E. 	Ένδειξη κλειδώματος παγομηχανής
F. 	Ένδειξη παροχής πάγου
G. 	Ένδειξη παροχής κρύου νερού
H. 	Ένδειξη αλλαγής φίλτρου Μετά την πάροδο 6 μηνών από την αρχική τροφοδοσία ρεύματος, το εικονίδιο θα αναβοσβήνει.

## ΜΟΝΤΕΛΟ ΧΩΡΙΣ ΠΑΡΟΧΗ ΚΡΥΟΥ ΝΕΡΟΥ ΚΑΙ ΠΑΓΟΥ

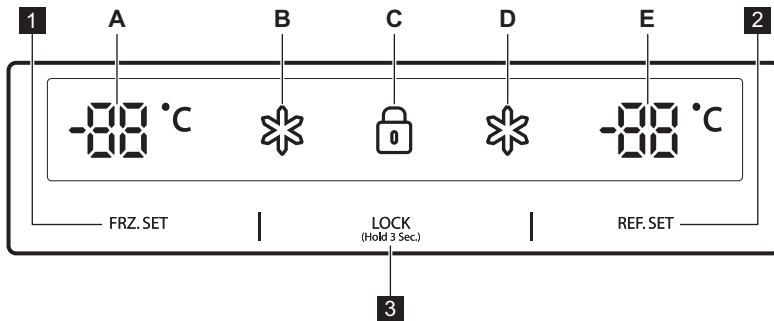

### 1 FRZ. SET

Πλήκτρο επιλογής θερμοκρασίας θαλάμου καταψύκτη





### 2 REF. SET

Πλήκτρο επιλογής θερμοκρασίας θαλάμου ψυγείου

### 3 LOCK

(Hold 3 Sec.)

Πλήκτρο κλειδώματος Πατήστε αυτό το πλήκτρο ώστε να μην είναι δυνατή η κατά λάθος αλλαγή των ρυθμίσεων. Για να απασφαλίσετε το πλήκτρο, πατήστε το για περισσότερο από 3 δευτερόλεπτα.

Ενδείξεις (A-E)	Περιγραφή
A. 	Ένδειξη θερμοκρασίας καταψύκτη
B. 	Ένδειξη «Super» για τον καταψύκτη
C. 	Ένδειξη κλειδώματος
D. 	Ένδειξη «Super» για το ψυγείο
E. 	Ένδειξη θερμοκρασίας ψυγείου

## ΠΡΙΝ ΑΠΟ ΤΗΝ ΠΡΩΤΗ ΧΡΗΣΗ

### ΕΓΚΑΤΑΣΤΑΣΗ ΓΡΑΜΜΗΣ ΝΕΡΟΥ

1. **Για μοντέλα με αυτόματη παγομηχανή**
  - Για να λειτουργήσει η αυτόματη παγομηχανή, η πίεση του νερού πρέπει να είναι 2,0~12,5 kgf/cm<sup>2</sup> ή μεγαλύτερη.
  - Ελέγξτε την πίεση του νερού της βρύσης σας. Αν ένα κύπελλο 180 cc γεμίσει σε 10 δευτερόλεπτα, η πίεση είναι κατάλληλη.
  - Αν η πίεση του νερού δεν είναι αρκετή για τη λειτουργία της αυτόματης παγομηχανής, καλέστε τον υδραυλικό σας για να προσθέσει μια αντλία πίεσης νερού.
2. Όταν εγκαθιστάτε τους σωλήνες νερού, βεβαιωθείτε ότι οι σωλήνες δεν βρίσκονται κοντά σε θερμές επιφάνειες.
3. Το φίλτρο νερού απλά «φιλτράρει» το νερό. Δεν εξαλείφει τυχόν βακτήρια ή μικρόβια .
4. Η διάρκεια ζωής του φίλτρου εξαρτάται από τη χρήση. Συνιστούμε να αντικαθιστάτε το φίλτρο τουλάχιστον κάθε 6 μήνες. Κατά την προσάρτηση του φίλτρου, τοποθετήστε το έτσι ώστε να είναι ευκολότερη η πρόσβαση (για αφαίρεση και αντικατάσταση) .

**i** Σημείωση: 6 μήνες μετά την πρώτη ισχύ εισόδου, το εικονίδιο αναβοσβήνει. Για να εξαλείφει το εικονίδιο που αναβοσβήνει, μετά την αλλαγή του φίλτρου νερού, πιέστε το πλήκτρο φωτισμού για 3 δευτερόλεπτα.

5. Μετά την εγκατάσταση του ψυγείου και του συστήματος της γραμμής νερού, επιλέξτε WATER στο χειριστήριό σας και πατήστε το για 2-3 λεπτά για να γεμίσει το δοχείο νερού και να αρχίσει η παροχή νερού.

## ΚΑΘΗΜΕΡΙΝΗ ΧΡΗΣΗ

### ΡΥΘΜΙΣΗ ΤΗΣ ΘΕΡΜΟΚΡΑΣΙΑΣ

Όταν η συσκευή συνδέεται για πρώτη φορά, η λειτουργία θερμοκρασίας είναι ρυθμισμένη σε μεσαία.

#### ΜΟΝΤΕΛΟ ΜΕ ΠΑΡΟΧΗ ΚΡΥΟΥ ΝΕΡΟΥ ΚΑΙ ΠΑΓΟΥ

#### Θάλαμος καταψύκτη

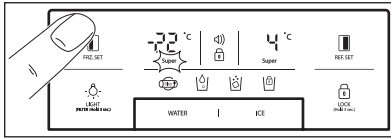

Για τη ρύθμιση της θερμοκρασίας, πατήστε το πλήκτρο **FRZ.SET**, μέχρι να προβληθεί η τιμή που επιθυμείτε. Για τη λειτουργία ταχύτερης κατάψυξης, κρατήστε πατημένο το πλήκτρο **FRZ.SET** μέχρι να ανάψει η λυχνία LED «super». Για τη διακοπή αυτής της λειτουργίας, απλά πατήστε πάλι το πλήκτρο. **Θάλαμος ψυγείου**

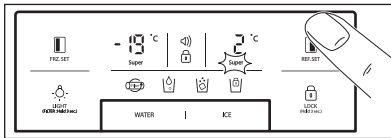

Για τη ρύθμιση της θερμοκρασίας, πατήστε το πλήκτρο **REF.SET**, μέχρι να προβληθεί η τιμή που επιθυμείτε. Για τη λειτουργία ταχύτερης ψύξης, κρατήστε πατημένο το πλήκτρο **REF.SET** μέχρι να ανάψει η λυχνία LED «super». Για τη διακοπή αυτής της λειτουργίας, απλά πατήστε πάλι το πλήκτρο.

**i** **Λειτουργία μετατροπής βαθμών στην ένδειξη θερμοκρασίας (Φαρενάιτ Κελσίου)** Προεπιλεγμένη ρύθμιση είναι η προβολή σε βαθμούς Κελσίου. Πατήστε το πλήκτρο κλειδώματος **LOCK (HOLD)** για να εισέλθετε στην κλειδωμένη λειτουργία. Ενώ είστε στην κλειδωμένη λειτουργία, πατήστε

 και το πλήκτρο **WATER** ταυτόχρονα για 10 δευτερόλεπτα, για να αλλάξετε κλίμακα θερμοκρασίας.

#### ΜΟΝΤΕΛΟ ΧΩΡΙΣ ΠΑΡΟΧΗ ΚΡΥΟΥ ΝΕΡΟΥ ΚΑΙ ΠΑΓΟΥ

#### Θάλαμος καταψύκτη

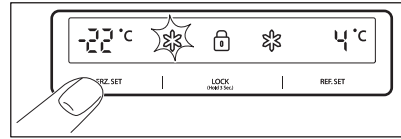

Για τη ρύθμιση της θερμοκρασίας, πατήστε το πλήκτρο **FRZ.SET** μέχρι να προβληθεί η θερμοκρασία που επιθυμείτε. Για τη λειτουργία ταχύτερης κατάψυξης, κρατήστε πατημένο το πλήκτρο **FRZ.SET** μέχρι να ανάψει η λυχνία LED «super». Για τη διακοπή αυτής της λειτουργίας, απλά πατήστε πάλι το πλήκτρο.

**Θάλαμος ψυγείου**  
Για τη ρύθμιση της θερμοκρασίας, πατήστε το πλήκτρο **REF.SET**, μέχρι να προβληθεί η θερμοκρασία που επιθυμείτε. Για τη λειτουργία ταχύτερης ψύξης, κρατήστε πατημένο το πλήκτρο **REF.SET**, μέχρι να ανάψει η λυχνία LED «super». Για τη διακοπή αυτής της λειτουργίας, απλά πατήστε πάλι το πλήκτρο.



#### ΠΡΟΣΟΧΗ

Τα τρόφιμα στο ψυγείο μπορούν να παγώσουν, αν η θερμοκρασία περιβάλλοντος του ψυγείου είναι χαμηλότερη από 5°C.

### ΛΕΙΤΟΥΡΓΙΑ ΥΨΗΛΗΣΘΕΡΜΟΚΡΑΣΙΑΣ

#### ΜΟΝΤΕΛΟ ΜΕ ΠΑΡΟΧΗ ΚΡΥΟΥ ΝΕΡΟΥ ΚΑΙ ΠΑΓΟΥ

Η αύξηση της θερμοκρασίας στο θάλαμο καταψύκτη ή ψυγείου υποδεικνύεται με τους εξής τρόπους:

- αναβοσβήνει το εικονίδιο συναγερμού

❏) (χωρίς προειδοποιητικό ήχο)

- το ηλεκτρονικό σύστη μα δείχνει τη μέγιστη
- θερμοκρασία που υπήρξε μέσα στους θαλάμους *temperature reached inside the compartments*

**i** Μολονότι έχει αποκατασταθεί η κανονική λειτουργία της συσκευής και η εσωτερική θερμοκρασία είναι εντός του κανονικού εύρους, το εικονίδιο συναγερμού ❏) εξακολουθεί να αναβοσβήνει και προβάλλεται η υψηλότερη θερμοκρασία που υπήρξε.

**i** Όταν πατήσετε το πλήκτρο κλειδώματος  η λειτουργία συναγερμού παύει και το εικονίδιο συναγερμού ❏) σβήνει. Η οθόνη δείχνει την προσαρμοσμένη τιμή θερμοκρασίας.

## ΜΟΝΤΕΛΟ ΧΩΡΙΣ ΠΑΡΟΧΗ ΚΡΥΟΥ ΝΕΡΟΥ ΚΑΙ ΠΑΓΟΥ

Η αύξηση της θερμοκρασίας στο θάλαμο καταψύκτη ή ψυγείου υποδεικνύεται με τους εξής τρόπους:

- αναβοσβήνει η οθόνη του θαλάμου καταψύκτη ή / και ψυγείου
- το ηλεκτρονικό σύστημα δείχνει τη μέγιστη θερμοκρασία που υπήρξε μέσα στους θαλάμους

**i** Μολονότι έχει αποκατασταθεί η κανονική λειτουργία της συσκευής και η εσωτερική θερμοκρασία είναι εντός του κανονικού εύρους, η οθόνη εξακολουθεί να αναβοσβήνει και προβάλλεται η υψηλότερη θερμοκρασία που υπήρξε.

**i** Όταν πατήσετε το πλήκτρο κλειδώματος **LOCK** (Hold 3 Sec.), η λειτουργία υψηλής θερμοκρασίας διακόπτεται και η οθόνη δείχνει την προσαρμοσμένη τιμή θερμοκρασίας.

## ΛΕΙΤΟΥΡΓΙΕΣ «ΑΠΕΝΕΡΓΟΠΟΙΗΣΗΣ»

- Ο εσωτερικός φωτισμός της συσκευής

ής σβήνει

- όταν η πόρτα παραμένει ανοιχτή για περισσότερο
- από 10 λεπτά
- Λειτουργία απενεργοποίησης οθόνης:
  - Μετά την πάροδο 5 λεπτών εφόσον δεν χρησιμοποιηθούν πλήκτρα και δεν ανοίξουν πόρτες, σβήνουν όλες οι λυχνίες LED της οθόνης εκτός από τις WATER, ICE και το εικονίδιο .
  - Μετά τη λειτουργία απενεργοποίησης των λυχνιών LED, η κανονική λειτουργία της οθόνης ενδείξων επανέρχεται, όταν πατήσετε οποιοδήποτε πλήκτρο ή ανοίξετε την πόρτα.

- Λειτουργία απενεργοποίησης συστήματος (λειτουργία απενεργοποίησης ισχύος):

– μπορείτε να διακόψετε τη λειτουργία της συσκευής χωρίς να την αποσυνδέσετε από την ηλεκτρική παροχή, ιδιαίτερα όταν πηγαίνετε διακοπές

– πατώντας ταυτόχρονα τα πλήκτρα **FRZ. SET** και **REF. SET** για 5 δευτερόλεπτα, απενεργοποιείται η συσκευή

– κατά τη διάρκεια της λειτουργίας «ΑΠΕΝΕΡΓΟΠΟΙΗΣΗΣ II», η ένδειξη θερμοκρασίας ψυγείου και καταψύκτη είναι « - - II ». Οι άλλες λυχνίες LED σβήνουν και διακόπτεται πλήρως η λειτουργία της συσκευής σας.

– αντιθέτως, για να ανατρέξετε τη λειτουργία «ΑΠΕΝΕΡΓΟΠΟΙΗΣΗΣ I», κρατήστε πατημένα ταυτόχρονα τα πλήκτρα **FRZ. SET** και **REF. SET** για 5 δευτερόλεπτα.

## ΣΥΝΑΓΕΡΜΟΣ ΑΝΟΙΧΤΗΣ ΠΟΡΤΑΣ

Θα ηχήσει συναγερμός αν η πόρτα του ψυγείου ή του καταψύκτη μείνει ανοιχτή για 1 λεπτό. Ο συναγερμός θα σταματήσει μετά από 5 λεπτά. Όταν αποκατασταθούν οι συνθήκες κανονικής λειτουργίας (δηλ. όταν κλείσει η πόρτα), ο συναγερμός διακόπτεται.



## ΕΠΙΛΟΓΕΣ

## MAGIC COOL ZONE



Όταν συνδέετε τη συσκευή για πρώτη φορά, ανάβει η λυχνία LED FRESH. Για να αλλάξετε τις ρυθμίσεις βηματικά, χρησιμοποιήστε το πλήκτρο SELECT.

Βήμα	Ένδειξη	Επιθυμητή θερμοκρασία
1.	FRESH	+5°C έως +6°C.
2.	VEGETABLE	+3°C έως +4°C.
3.	FISH	-1°C έως +0°C.
4.	MEAT	-3°C έως -2°C.

## ΠΑΡΟΧΗ ΚΡΥΟΥ ΝΕΡΟΥ ΚΑΙ ΠΑΓΟΥ

Επιλέξτε το πλήκτρο WATER ή ICE και πιέστε μαλακά το μοχλό με το κύπελλό σας. Μετά από 2 δευτερόλεπτα:

- Αν πατήσετε το πλήκτρο WATER, θα ανάψει το εικονίδιο

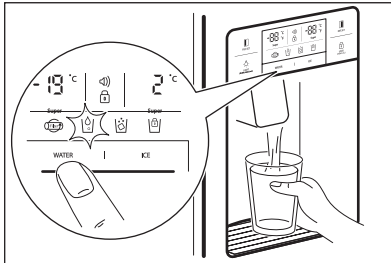

- Αν πατήσετε το πλήκτρο ICE, θα ανάψει το εικονίδιο

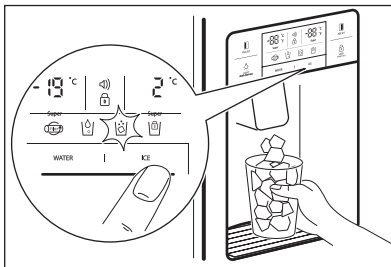

Κατά τον καθαρισμό του συγκροτήματος της θήκης για παγάκια ή αν δεν το χρησιμοποιείτε για μεγάλο χρονικό διάστημα, αφαιρέστε τα παγάκια από τη θήκη αποθήκευσης πάγου και κλειδώστε

την παγομηχανή, πατώντας το πλήκτρο ICE για 3 δευτερόλεπτα. Θα ανάψει το εικονίδιο will light up.

**ΠΡΟΣΟΧΗ**

Αποφεύγετε τη χρήση λεπτών εθραυστων κυπέλλων ή κρυστάλλινων ποτηριών όταν παίρνετε παγάκια.

**ΠΡΟΣΟΧΗ**

Αν ο πάγος είναι αποχρωματισμένος, διακόψτε τη χρήση της παροχής κρύου νερού και πάγου και καλέστε αντιπρόσωπο του σέρβις.



Χρησιμοποιείτε μόνο πάγο από αυτή τη συσκευή.

## ΑΥΤΟΜΑΤΗ ΠΑΓΟΜΗΧΑΝΗ

- Περίπου 10 παγάκια παράγονται ταυτόχρονα, 14-15 φορές την ημέρα. Αν η θήκη αποθήκευσης πάγου είναι γεμάτη, η παραγωγή πάγου διακόπτεται.
- Είναι φυσιολογικό να δημιουργούνται κάποιοι κρότοι στην παγομηχανή καθώς πέφτουν παγάκια στη θήκη αποθήκευσης πάγου.
- Για να αποφεύγονται δυσάρεστες οσμές, καθαρίζετε τακτικά τη θήκη αποθήκευσης για τα παγάκια.
- Αν η ποσότητα πάγου στη θήκη αποθήκευσης δεν επαρκεί, ενδέχεται να μην χορηγηθεί πάγος. Πρέπει να περιμένετε περίπου μια ημέρα για τη δημιουργία περισσότερου πάγου.

- Αν ο πάγος δε χορηγείται εύκολα, βεβαιωθείτε ότι δεν είναι φραγμένη η έξοδος της παροχής πάγου.
- Αν τα παγάκια κολλάνε και δε χορηγούνται, τραβήξτε έξω τη θήκη και αποθήκευση πάγου και χωρίστε τυχόν παγάκια που έχουν κολλήσει μεταξύ τους.



#### ΠΡΟΣΟΧΗ

Αν η ποσότητα νερού που παρέχεται στην παγομηχανή χρειάζεται ρύθμιση, καλέστε αντιπρόσωπο του σέρβις.



#### ΠΡΟΣΟΧΗ

Σε περίπτωση διακοπής ρεύματος, τα παγάκια μπορεί να λιώσουν και να τρέξουν νερά στο δάπεδο. Αν αναμένετε ότι αυτή η κατάσταση θα διαρκέσει πολλές ώρες, τραβήξτε έξω τη θήκη και αφαιρέστε τα παγάκια, και στη συνέχεια τοποθετήστε την πάλι στη θέση της.

## ΧΡΗΣΙΜΕΣ ΣΥΜΒΟΥΛΕΣ

### ΣΥΜΒΟΥΛΕΣ ΓΙΑ ΤΗΝ ΑΠΟΘΗΚΕΥΣΗ ΤΡΟΦΙΜΩΝ

- Πλένετε τα τρόφιμα πριν τα αποθηκεύσετε.
- Χωρίζετε και τεμαχίζετε τα τρόφιμα σε μικρότερα κομμάτια.
- Τοποθετείτε τα υδαρή τρόφιμα ή τα τρόφιμα με πολλή υγρασία στο μπροστινό μέρος των ραφιών (προς την πλευρά της πόρτας). Αν τοποθετηθούν κοντά στο ακροφύσιο ψυχρού αέρα, μπορεί να παγώσουν.
- Τα χλιαρά ή καυτά τρόφιμα πρέπει να ψύχονται αρκετά πριν αποθηκευτούν, για να μειώνεται η κατανάλωση ισχύος και να βελτιώνεται η απόδοση ψύξης.
- Να είστε προσεκτικοί με την αποθήκευση τροπικών φρούτων όπως οι μπανάνες, οι ανανάδες και οι τομάτες, καθώς αλλοιώνονται εύκολα σε χαμηλές θερμοκρασίες.
- Αφήνετε όσο το δυνατόν περισσότερο χώρο ανάμεσα στα τρόφιμα. Αν είναι πολύ σφιχτά ή κοντά μεταξύ τους, εμποδίζεται η κυκλοφορία του ψυχρού αέρα, με αποτέλεσμα την ελλιπή ψύξη.
- Μην ξεχνάτε ποτέ να καλύπτετε ή να τυλίγετε τα τρόφιμα, για να αποφεύγονται οι δυσάρεστες οσμές.
- Μη φυλάσσετε λαχανικά στον ψυκτικό θάλαμο, καθώς μπορεί να καταψυχθούν.
- Η θήκη αυγών μπορεί να τοποθετηθεί σε ένα ράφι του ψυγείου, όπου επιθυμείτε.

## ΦΡΟΝΤΙΔΑ ΚΑΙ ΚΑΘΑΡΙΣΜΑ

### ΚΑΘΑΡΙΣΜΟΣ ΤΩΝ ΕΣΩΤΕΡΙΚΩΝ ΤΜΗΜΑΤΩΝ

Χρησιμοποιείτε πανί με νερό και ήπιο (ουδέτερο) απορρυπαντικό για τον καθαρισμό.

#### 1. Ράφι νερού της παροχής κρύου νερού και πάγου

Αφαιρείτε τη σχάρα υπερχειλίσας και καθαρίζετε το ράφι νερού τακτικά (το ράφι υπερχειλίσας δεν αποστραγγίζεται από μόνο του).

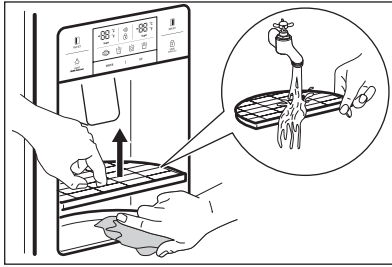

#### 2. Θήκη αποθήκευσης για παγάκια

- Αφαίρεση: τραβήξτε προς τα επάνω και μπροστά το συγκρότημα της θήκης για να το αφαιρέσετε .
- Επανατοποθέτηση: προσαρτήστε τη θήκη στις πλαϊνές σχισμές και σπρώξτε την για να εισέλθει πλήρως. Αν η πλήρης εισαγωγή είναι δύσκολη , αφαιρέστε τη θήκη, περιστρέψτε το ελικοειδές σπείρωμα της θήκης ή του κινητήριου μηχανισμού κατά ένα τέταρτο της στροφής και προσπαθήστε να την τοποθετήσετε ξανά.
- Μην αποθηκεύετε τα παγάκια για μεγάλο χρονικό διάστημα .

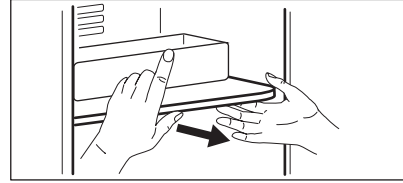
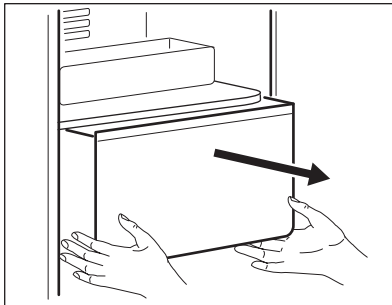

#### 3. Θήκες καταψύκτη και ψυγείου

Κρατήστε με τα δύο χέρια και τραβήξτε προς τα επάνω.

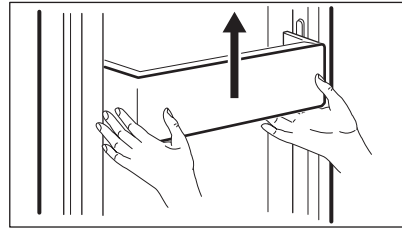

#### 4. Ράφια καταψύκτη και ψυγείου

Ανοίξτε πλήρως την πόρτα και στη συνέχεια τραβήξτε τα ράφια προς τα μπροστά για να τα αφαιρέσετε.

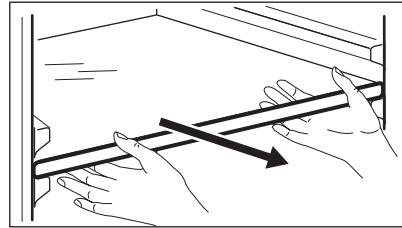

#### 5. Θήκη λαχανικών και φρούτων

Τραβήξτε προς τα μπροστά και ανασηκώστε ελαφρά για να τις αφαιρέσετε.

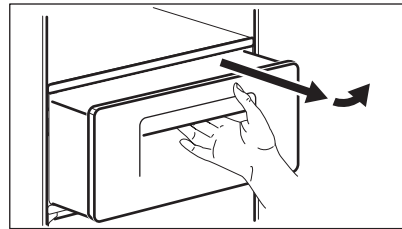

### ΚΑΘΑΡΙΣΜΟΣ ΤΩΝ ΣΥΣΚΕΥΑΣΙΩΝ ΤΗΣ ΠΟΡΤΑΣ

Χρησιμοποιείτε πανί με ήπιο (ουδέτερο) απορρυπαντικό.

## ΚΑΘΑΡΙΣΜΟΣ ΤΗΣ ΠΙΣΩ ΠΛΕΥΡΑΣ ΤΗΣ ΣΥΣΚΕΥΗΣ (ΠΕΡΙΟΧΗ ΜΗΧΑΝΙΚΩΝ ΜΕΡΩΝ)

Αφαιρείτε τη σκόνη στη σχάρα με ηλεκτρική σκούπα τουλάχιστον μια φορά το χρόνο.

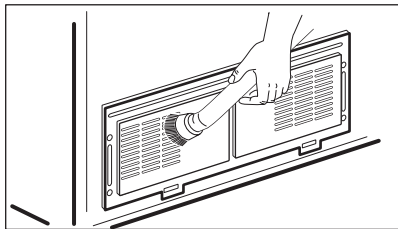

## ΜΜΓΗ ΤΟΥ ΕΣΩΤΕΡΙΚΟΥ ΜΜΠΤΗΡΑLED



### ΠΡΟΣΟΧΗ

Η αντικατάσταση του λαμπτήρα LED πρέπει να εκτελείται μόνο από αντιπρόσωπο του σέρβις ή αντίστοιχα καταρτισμένο άτομο.



### ΠΡΟΣΟΧΗ

Βεβαιωθείτε ότι έχετε ήδη αποσυνδέσει τη συσκευή από την ηλεκτρική παροχή!

## Αλλαγή λαμπτήρα LED ψυγείου και καταψύκτη

1. Με ένα κατσαβίδι χωρίστε την πίσω πλευρά του καλύμματος του λαμπτήρα LED.

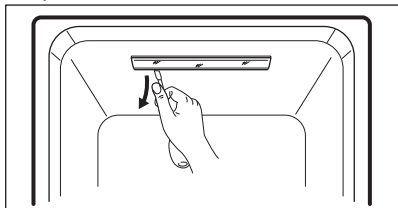

2. Χωρίστε το κάλυμμα του λαμπτήρα LED και ξεσφίξτε τις 2 βίδες προσάρτησης της πλάκας του λαμπτήρα LED.

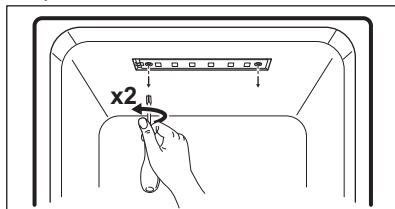

3. Αποσυνδέστε τη διάταξη της πλάκας του λαμπτήρα LED και αλλάξτε το λαμπτήρα LED.

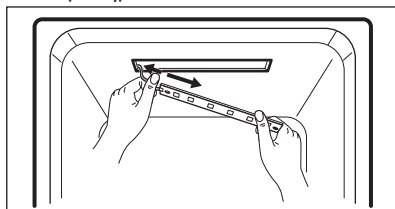

Για τη συναρμολόγηση ακολουθήστε την αντίθετη διαδικασία .



## ΤΙ ΝΑ ΚΑΝΕΤΕ ΑΝ ...



Ελέγξτε πρώτα τις ακόλουθες συμβουλές αντιμετώπισης προβλημάτων πριν καλέσετε για σέρβις!

Πρόβλημα	Σημείο για έλεγχο	Αντιμετώπιση
Δε δημιουργείται ποτέ ψύξη στο εσωτερικό νεπαρκής κατάψυξη και ψύξη.	<ul style="list-style-type: none"><li>Μήπως είναι ποσυνδεδεμένη η συσκευή από την ηλεκτρική παροχή;</li><li>Μήπως η ρύθμιση της θερμοκρασίας είναι σε ΧΑΜΗΛΗ λειτουργία;</li><li>Μήπως η συσκευή είναι εκτεθειμένη σε άμεσο ηλιακό φως ή κάποια συσκευή θέρμανσης έχει τοποθετηθεί κοντά της;</li><li>Μήπως υπάρχει πολύ λίγος χώρος μεταξύ της πίσω πλευράς της συσκευής και του τοίχου;</li></ul>	<ul style="list-style-type: none"><li>Συνδέστε τη συσκευή στην ηλεκτρική παροχή.</li><li>Ρυθμίστε τη λειτουργία θερμοκρασίας σε ΜΕΣΑΙΑ ή ΥΨΗΛΗ.</li><li>Μετακινήστε το ψυγείο σε θέση όπου δεν εκτίθεται σε άμεσο ηλιακό φως και δεν υπάρχουν συσκευές θέρμανσης.</li><li>Διατηρείτε επαρκή απόσταση (μεγαλύτερη από 10 cm) μεταξύ της πίσω πλευράς της συσκευής και του τοίχου.</li></ul>
Τα τρόφιμα στη συσκευή παγώνουν.	<ul style="list-style-type: none"><li>Μήπως η θερμοκρασία είναι ρυθμισμένη σε ΙΣΧΥΡΗ λειτουργία;</li><li>Μήπως η θερμοκρασία περιβάλλοντος είναι πολύ χαμηλή;</li><li>Μήπως τα τρόφιμα με πολλή υγρασία έχουν αποθηκευτεί κοντά στο ακροφύσιο ψυχρού αέρα;</li></ul>	<ul style="list-style-type: none"><li>Ρυθμίστε τη θερμοκρασία σε ΜΕΣΑΙΑ ή ΧΑΜΗΛΗ λειτουργία.</li><li>Τα τρόφιμα μπορεί να παγώσουν εάν η θερμοκρασία περιβάλλοντος είναι χαμηλότερη από 5 °C. Μετακινήστε τα σε τοποθεσία όπου η θερμοκρασία είναι υψηλότερη από 5 °C.</li><li>Τοποθετήστε τα τρόφιμα που έχουν υγρασία σε ράφια κοντά στις πόρτες.</li></ul>
Ακούγεται ένας παράξενος ήχος από τη συσκευή.	<ul style="list-style-type: none"><li>Μήπως το δάπεδο κάτω από τη συσκευή είναι ανώμαλο;</li><li>Μήπως υπάρχει πολύ λίγος χώρος μεταξύ της πίσω πλευράς της συσκευής και του τοίχου ;</li><li>Μήπως κάποια αντικείμενα ή κάτι παρόμοιο βρίσκονται σε επαφή με τη συσκευή;</li></ul>	<ul style="list-style-type: none"><li>Μετακινήστε τη συσκευή σε οριζόντιο επίπεδο άπεδο.</li><li>Αφήντε αρκετό χώρο.</li><li>Απομακρύνετε τυχόν ντικείμενα που έρχονται σε επαφή με τη συσκευή.</li></ul>



Πρόβλημα	Σημείο για έλεγχο	Αντιμετώπιση
Παράξενοι ήχοι: ήχος ραγίσματος, κλικ, ήχος νερού που ρέει, βουητό ή βόμβος.		Είναι φυσιολογικό (εάν η συσκευή δεν είναι καλά οριζοντιωμένη, ο ήχος μπορεί να είναι δυνατότερος).
Αναθυμιάσεις ή δυσάρεστη οσμή από το εσωτερικό.	<ul style="list-style-type: none"> <li>Μήπως τα τρόφιμα είναι αποθηκευμένα ακάλυπτα ή χωρίς περιτύλιγμα;</li> <li>Μήπως τα ράφια και οι θήκες έχουν λερωθεί με τρόφιμα;</li> <li>Μήπως τα τρόφιμα έχουν αποθηκευτεί για πολύ μεγάλο χρονικό διάστημα;</li> </ul>	<ul style="list-style-type: none"> <li>Βεβαιωθείτε ότι τα τρόφιμα είναι καλά καλυμμένα και περιτυλιγμένα.</li> <li>Καθαροί έχετε τακτικά τα εσωτερικά τμήματα ή ματα της συσκευής. Όταν οι οσμές διαποτίσουν κάποια τμήματα, η απαλλαγή από αυτές δεν είναι εύκολη.</li> <li>Μην αποθηκεύετε τρόφιμα για πολύ μεγάλα χρονικά διαστήματα.</li> <li>Η συσκευή δεν είναι ούτε η τέλεια ούτε η μόνιμη αποθήκη τροφίμων.</li> </ul>
Η πόρτα δεν ανοίγει εύκολα.	<ul style="list-style-type: none"> <li>Μήπως κλείσατε την πόρτα και μετά προσπαθήσατε αμέσως να την ανοίξετε;</li> </ul>	<ul style="list-style-type: none"> <li>Στην περίπτωση αυτή περιμένετε για ένα λεπτό και η πόρτα θα ανοίξει εύκολα.</li> </ul>
Πάγος και δρόσος μέσα στη συσκευή και πάνω στην επιφάνεια του θαλάμου.	<ul style="list-style-type: none"> <li>Μήπως ήταν ανοιχτή η πόρτα για μεγάλο χρονικό διάστημα;</li> <li>Μήπως τα τρόφιμα με πολλή υγρασία είναι αποθηκευμένα ακάλυπτα ή χωρίς περιτύλιγμα;</li> <li>Μήπως η θερμοκρασία ή/και η υγρασία γύρω από τη συσκευή είναι υψηλές;</li> </ul>	<ul style="list-style-type: none"> <li>Μην αφήνετε την πόρτα ανοιχτή για πολλή ώρα.</li> <li>Βεβαιωθείτε ότι τα τρόφιμα είναι καλά καλυμμένα και περιτυλιγμένα.</li> <li>Εγκαταστήστε τη συσκευή σε δροσερότερο χώρο με λιγότερη υγρασία.</li> </ul>
Η μπροστινή και η πλαϊνή πλευρά της συσκευής έχουν θερμανθεί σε μικρό ή μεγάλο βαθμό.		Αυτό είναι φυσιολογικό.



## ΘΕΡΜΟΚΡΑΣΪΑ ΠΕΡΙΒΑΛΛΟΝΤΟΣ

Αυτή η συσκευή προορ ίζεται για λειτουργία σε θερμοκρασία περιβάλλοντος που ορίζεται από την κατηγορία που σημειώνεται στην πινακίδα τεχνικών χαρακτηριστικών.

Κατηγορία κλίματος	Θερμοκρασία περιβάλλοντος (από ... έως ...)
SN	+10°C έως + 32°C
N	+16°C έως + 32°C
ST	+16°C έως + 38°C
T	+16°C έως + 43°C

 Η εσωτερική θερμοκρασία ενδέχεται να επηρεάζεται από παράγοντες όπως η θέση της συσκευής, η θερμοκρασία περιβάλλοντος ή η συχνότητα με την οποία ανοίγει η πόρτα.



### ΕΞΑΡΤΗΜΑΤΑ

- Θήκη φίλτρου
- Σετ τροφοδοσίας νερού
- Εγχειρίδιο χρήσης

## ΠΕΡΙΒΑΜΟΝΤΙΚΑ ΘΕΜΑΤΑ

Ανακυκλώστε τα υλικά που φέρουν το σύμβολο . Τοποθετήστε τα υλικά συσκευασίας σε κατάλληλα δοχεία για ανακύκλωση. Συμβάλλετε στην προστασία του περιβάλλοντος και της ανθρώπινης υγείας ανακυκλώνοντας τις άχρηστες ηλεκτρικές και ηλεκτρονικές συσκευές.

Μην απορρίπτετε με τα οικιακά απορρίμματα συσκευές που φέρουν το

 σύμβολο . Επιστρέψτε το προϊόν στην τοπική σας μονάδα ανακύκλωσης ή επικοινωνήστε με τη δημοτική αρχή.



## TARTALOMJEGYZÉK

BIZTONSÁGI INFORMÁCIÓK .....	129
BIZTONSÁGI ELŐÍRÁSOK.....	130
TERMÉKLEÍRÁS .....	132
KEZELŐPANEL.....	134
AZ ELSŐ HASZNÁLAT ELŐTT.....	136
NAPI HASZNÁLAT .....	137
KIEGÉSZÍTŐ FUNKCIÓK.....	139
HASZNOS JAVASLATOK ÉS TANÁCSOK .....	140
ÁPOLÁS ÉS TISZTÍTÁS .....	141
MIT TEGYEK, HA... ..	143
KÖRNYEZETVÉDELMI MEGJEGYZÉSEK.....	145

## AZ ÖN ELÉGEDETTSÉGE ÉRDEKÉBEN

Köszönjük, hogy megvásárolta ezt az AEG készüléket. Reméljük, hogy készülékünk kifogástalan teljesítményével hosszú éveken át elégedett lesz. Pontosan ezért alkalmaztunk olyan innovatív technológiákat és jellemzőket, melyek a mindennapi teendőket nagymértékben megkönnyítik, és amelyeket más készülékeken nem talál meg. Kérjük, szánjon néhány percet az útmutató végigolvasására, hogy a maximumot hozhassa ki készülékéből.

### Látogassa meg a weboldalunkat:



Kezelési tanácsok, kiadványok, hibaelhárító, szerviz információk:  
[www.aeg.com](http://www.aeg.com)



További előnyökért regisztrálja készülékét:  
[www.aeg.com/pmducelregislrlation](http://www.aeg.com/pmducelregislrlation)



Kiegészítők, segédanyagok és eredeti alkatrészek vásárlása a készülékhez:  
[www.aeg.com/shop](http://www.aeg.com/shop)

## VÁSÁRLÓI TÁMOGATÁS ÉS SZERVIZ

Kizárólag eredeti alkatrészek használatát javasoljuk.

Ha készülékével a szervizhez fordul, legyenek kéznél az alábbi adatok.

Ezek az információk az adattáblán olvashatók. Típus, Termékszám, Sorozatszám.



Figyelmeztetés - Biztonsági információk



Általános információk és tanácsok



Környezetvédelmi információk

A változtatások jogát fenntartjuk.



## BIZTONSÁGI INFORMÁCIÓK

Az üzembe helyezés és használat előtt gondosan olvassa el a mellékelt útmutatót. A nem megfelelő üzembe helyezés vagy használat által okozott károkért nem vállal felelősséget a gyártó. További tájékozódás érdekében tartsa elérhető helyen az útmutatót.

### Gyermekek és fogyatékkal élő személyek biztonsága

- A készüléket a gyermekek (csak 8 évnél idősebb) és csökkent fizikai, értelmi vagy mentális képességű, illetve megfelelő tapasztalatok és ismeretek híján lévő személyek csak felügyelettel, vagy a készülék biztonságos használatára vonatkozó megfelelő tájékoztatás esetén használhatják.
- Ne hagyja, hogy gyermekek játsszanak a készülékkel.
- Gyermekek felügyelet nélkül nem végezhetnek tisztítási vagy karbantartási tevékenységet.
- Minden csomagolóanyagot tartson távol a gyermekektől.

### Általános biztonság

- A készüléket háztartási, illetve más hasonló felhasználási területekre szánták, mint például:
  - Hétvégi házak, üzletek, irodák és egyéb munkahelyeken kialakított személyzeti konyhák
  - Hotelek, motelek, szállások és egyéb lakás céljára szolgáló ingatlanok esetén az ügyfelek számára
- Ne takarja le a készülékházon vagy a beépített szerkezeten lévő szellőzőnyílásokat.
- Csak a gyártó által ajánlott mechanikus berendezéseket vagy eszközöket használjon a leolvasztás meggyorsítására.
- Ügyeljen arra, hogy ne sérüljön meg a hűtőkör.
- Kizárólag a gyártó által ajánlott típusú elektromos berendezéseket használjon a készülék ételtároló rekeszeiben.
- A készülék tisztításához ne használjon vízsugarat vagy gőzt.
- A készüléket puha, nedves ruhával tisztítsa. Csak semleges tisztítószer használjon. Ne használjon súrolószert, súrolószivacsot, oldószert vagy fém tárgyat.
- Tilos robbanásveszélyes termékeket és anyagokat (pl.: gyulladásveszélyes hajtógázzal töltött aeroszolos flakonokat) tárolni a készülékben.
- Ha a hálózati kábel megsérül, azt a gyártónak vagy a márkasz-

erviznek vagy más hasonlóan képzett személynek kell kicserélnie, nehogy veszélyhelyzet álljon elő.

- Ha a berendezés rendelkezik jégkészítővel vagy vízadagolóval, akkor csak ivóvízzel szabad őket feltölteni.
- Ha a berendezés vízcsatlakozást igényel, akkor csak ivóvízre szabad bekötni.
- A bemeneti víznyomásnak (minimum és maximum) 1 bar (0,1 MPa) és 10 bar (1 MPa) között kell lennie.

## BIZTONSÁGI UTASÍTÁSOK

### Üzembe helyezés



#### VIGYÁZAT!

A készüléket csak képezített személy helyezheti üzembe.

- Távolítsa el az összes csomagolóanyagot
- Ne helyezzen üzembe, és ne is használjon sérült készüléket
- Tartsa be a készülékhez mellékelt üzembe helyezési útmutatóban foglaltakat.
- Súlyos a készülék, ezért legyen körültekintő a mozgításakor. Mindig viseljen munkavédelmi kesztyűt.
- Gondoskodjon arról, hogy keringeni tudjon a levegő a készülék körül.
- Várjon legalább 4 órát, mielőtt csatlakoztatja a készüléket az elektromos hálózathoz. Ez azért szükséges, hogy az olaj visszafolyhasson a kompresszorba.
- Ne helyezze üzembe a készüléket radiátorok, tűzhelyek, sütők vagy főzőlapok közelében.
- A készülék hátoldalát a falhoz kell állítani.
- Ne helyezze üzembe a készüléket közvetlen napsugárzásnak kitett helyen.
- Ne telepítse a készüléket túl páras vagy hideg helyekre, például építkezések felvonulási épületébe, garázsba vagy borpincébe.
- A készülék mozgításakor a készülék elejének peremét emelje fel, ellenkező esetben megkarcolhatja a padlót.

### Elektromos csatlakoztatás



#### VIGYÁZAT!

Tűz- és áramütésveszély.

- A készüléket kötelező földelni.
- Az elektromos bekötést szakképzett villanszerelőnek kell végeznie.
- Ellenőrizze, hogy az adattáblán szereplő elektromos adatok megfelelnek-e a háztartási hálózati áram paramétereinek. Amennyiben nem, forduljon szakképzett villanszerelőhöz.
- Mindig megfelelően felszerelt, áramütés ellen védett aljzatot használjon.
- Ne használjon hálózati elosztókat és hosszabbító kábeleket.
- Ügyeljen az elektromos alkatrészek (pl. hálózati csatlakozódugasz, hálózati kábel, kompresszor) épségére. Ha az elektromos alkatrészek cserére szorulnak, forduljon a hivatalos márkaszervízhez vagy elektromos szakemberhez.
- A hálózati kábelnek a hálózati aljzat szintje alatt kell elhelyezkednie.
- Csak az üzembe helyezés befejezése után csatlakoztassa a hálózati csatlakozódugót a hálózati csatlakozóaljzatba. Ügyeljen arra, hogy a hálózati dugasz üzembe helyezés után is könnyen elérhető legyen.
- A készülék csatlakozásának bontására, soha ne a hálózati kábelnél fogva húzza ki a csatlakozódugót. A kábelt mindig a csatlakozódugónál fogva húzza ki.



## Használat



### VIGYÁZAT!

Sérülés-, égés-, áramütés és tűzveszély.

- Ne változtassa meg a készülék műszaki jellemzőit.
- Ne helyezzen más elektromos készüléket (például fagyaltkészítő gépet) a készülék belsejében, hacsak ezt a gyártó kifejezetten nem javasolja.
- Ügyeljen arra, hogy ne sértse meg a hűtőkör alkatrészeit. A hűtőkör igen környezetbarát földgázt, izobutánt (R600a) tartalmaz. Ez a gáz gyúlékony.
- Amennyiben a hűtőkör megsérül, tartózkodjon mindennemű nyílt láng és gyújtósíkra használatától. Szellőztesse ki a helyiséget.
- Ügyeljen arra, hogy forró tárggyal ne érjen a készülék műanyag részeihez.
- Ne tegyen üdítőitalt a fagyasztótérbe. A szénsav ugyanis nyomást fejt ki az italtároló edényre.
- Ne tároljon gyúlékony gázt vagy folyadékot a készülékben.
- Ne tegyen gyúlékony anyagot vagy gyúlékony anyaggal szennyezett tárgyat a készülékbe, annak közelébe, illetve annak tetejére.
- Ne érintse meg a készülék kompresszorát és kondenzátorát. Ezek üzem közben forróvá válnak.
- Nedves/vizes kézzel ne vegyen ki semmilyen ételt a fagyasztóból, és ne is érintse meg azokat.
- Az egyszer már felolvasztott ételt ne fagyassza vissza.
- Kövesse a fagyasztott étel csomagolásán található tárolási útmutatásokat.

## Belső világítás

- A készülék lámpája nem alkalmas háztartási szoba megvilágítására.

## Ápolás és tisztítás



### VIGYÁZAT!

Személyi sérülés vagy a készülék károsodásának veszélye áll fenn.

- Karbantartás előtt kapcsolja ki a készüléket, és húzza ki a hálózati csatlakozódugót a csatlakozóaljzatból.
- A készülék hűtőegysége szénhidrogén hűtőközeget tartalmaz. Az elektromos üzembe helyezést és a készülék hűtőközeggel való feltöltését csak képezett személy végezheti el.
- Rendszeresen ellenőrizze a készülék olvadékvíz-elvezető nyílását, és szükség szerint tisztítsa ki. Ha az olvadékvíz-elvezető nyílás el van záródva, a víz összegyűlik a készülék alján.

## Ártalmatlanítás



### VIGYÁZAT!

Sérülés- vagy fulladásveszély.

- Bontsa a készülék hálózati csatlakozását.
- Vágja le a hálózati tápkábelt, és helyezze a hulladékba.
- Szerelje le az ajtót, hogy megakadályozza a gyermekek és háziállatok készülékben rekedését.
- A készülék hűtőköre és szigetelése ózonbarát anyagokat tartalmaz.
- A szigetelőhab gyúlékony gázt tartalmaz. A készülék megfelelő ártalmatlanítására vonatkozó tájékoztatásért lépjen kapcsolatba a helyi hatóságokkal.
- Ügyeljen arra, hogy ne sérüljön meg a hűtőegység azon része, mely a hőcserélő közelében található.



# TERMÉKLEÍRÁS

## ADAGOLÓVAL FELSZERELT TÍPUS

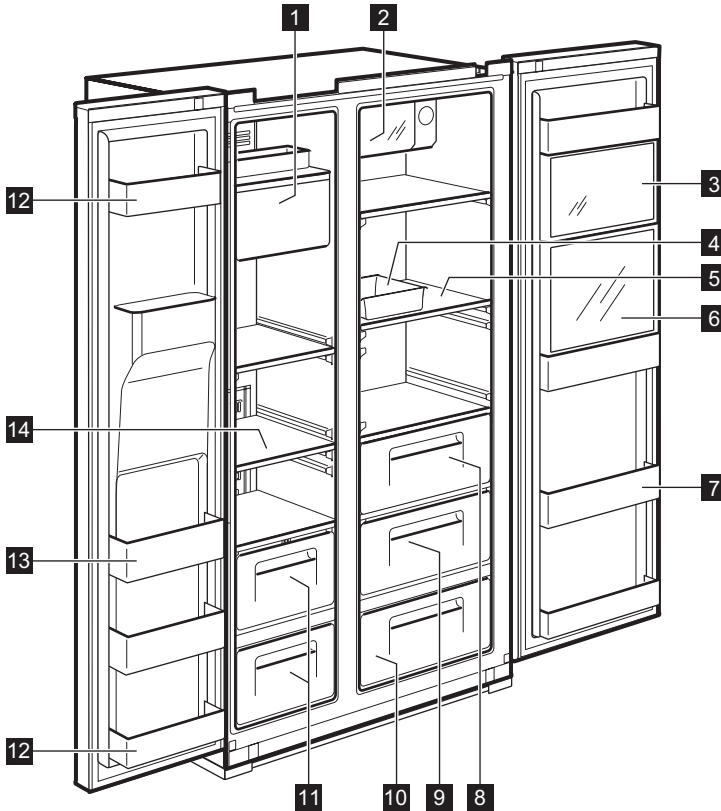

**1 Jégkockakészítő és -tároló**

**2 Xpress italhűtő** (gyorshűtő rekesz) Italok tárolására.

**3 Multi Plus zóna**

Gyógyszerek és kozmetikumok tárolására. A laboratóriumi minták vagy a speciális hőmérsékleti tartományt igénylő gyógyszerek biztonságos tárolását ez a rekesz nem garantálja.

**4 Tojástartó rekesz**

Ezt a rekeszt ne használja jégkockák tárolására, és ne helyezze a fagyasztótérbe.

**5 Hűtőpolc** (edzett üveg)

A szokásos élelmiszerek tárolására.

**6 Frissítés rekesz**

(csak egyes típusok esetén)  
Gyakran használt palackok, ivóvíz és üdítőitalok számára.

**7 Frissítőtároló ajtórekesz**

Fagyasztott élelmiszerek, tej, gyümölcsle, sör stb. tárolására.

**8 Zöldségrekesz**

**9 Gyümölcsrekesz**

**10 Magic Cool zóna** (csak egyes típusok esetén)

**11 Fagyasztó rekesz**

Szárazított hús vagy hal hosszabb idejű tárolására.

**12 Ajtón lévő tárolórekesz** (2

csillagos rekesz) Élelmiszerek és fagyalt rövid idejű tárolásához.

**13 Ajtón lévő tárolórekesz**

Fagyasztott élelmiszer tárolására.

**14 Fagyasztópolc** (edzett üveg)

Fagyasztott élelmiszerek, mint hús, hal, jégkrém tárolására.

## ADAGOLÓ NÉLKÜLI TÍPUS

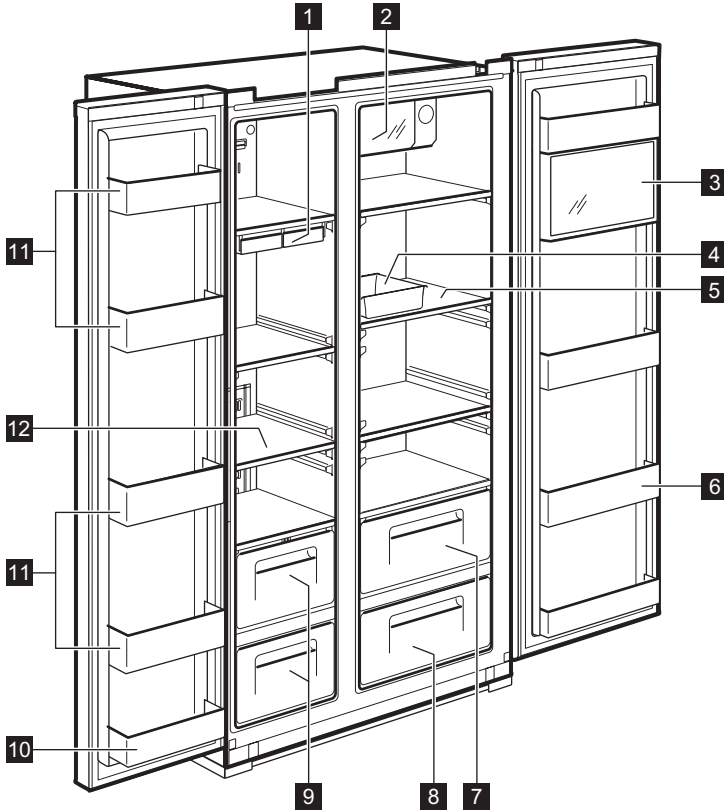
**1 Jégkockatartó**

**2 Xpress italhűtő**(gyorshűtő rekesz)  
Italok tárolására.

**3 Multi Plus zóna**

Gyógyszerek és kozmetikumok tárolására. A laboratóriumi minták vagy a speciális hőmérsékleti tartományt igénylő gyógyszerek biztonságos tárolását ez a rekesz nem garantálja.

**4 Tojástartó rekesz**

Ezt a rekeszt ne használja jégkockák tárolására, és ne helyezze a fagyasztótérbe.

**5 Hűlőpolc** (edzett üveg)

A szokásos élelmiszerek tárolására.

**6 Frissítőtároló ajtórekesz**

Fagyasztott élelmiszerek, tej, gyümölcslé, sör stb. tárolására.

**7 Zöldségrekesz****8 Gyümölcsrekesz**

**9 Fagyasztó rekesz**  
Szárított hús vagy hal hosszabb idejű tárolására.

**10 Ajtón lévő tárolórekesz** (2 csillagos rekesz) Élelmiszerek és fagyalt rövid idejű tárolásához.

**11 Ajtón lévő tárolórekesz**

Fagyasztott élelmiszer tárolására .

**12 Fagyasztópolc** (edzett üveg)

Fagyasztott élelmiszerek, mint hús, hal, jégkrém tárolására.

## KEZELŐPANEL

## ADAGOLÓVAL FELSZERELT TÍPUS

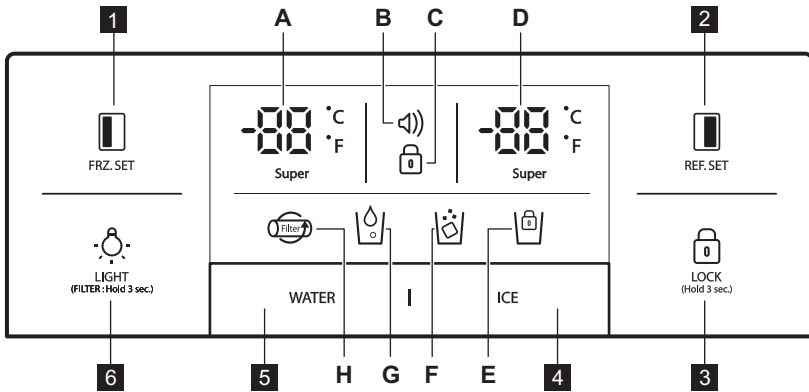

FRZ. SET

Választógomb a fagyasztótér hőmérsékletének beállításához.



REF. SET

Választógomb a hűtőtér hőmérsékletének beállításához.

LOCK  
(Hold 3 sec.)

Nyomja meg ezt a gombot a beállítások véletlen módosításának megakadályozásához. A gombot 3 másodpercnél hosszabb ideig tartva nyomva, majd engedje fel. A kijelző kikapcsol.

**4** Jégkocka-adagolás választógombja

és a jégkockakészítő zárja

**5** Vízadagolás választógombja

LIGHT  
(FILTER: Hold 3 sec.)**VILÁGÍTÁS/SZŰRŐ gomb:**

1. Az adagoló világításának bekapcsolásához.
2. Filtercsere és nullázás gombja. A szűrő cseréje után a nullázáshoz nyomja le a gombot 3 másodperc.

**Visszajelzők (A-H)****Leírás**

A.

Super

Fagyasztó hőmérséklet-visszajelző









B.

Riasztás visszajelző (nincs hangjelzés)

A felhasználót tájékoztatja a hőmérsékletről, amikor az véletlen esemény (például áramkimaradás) miatt a szokásos módon emelkedni kezd.

1. Egy villogó vészjelző ikon jelzi a legmagasabb belső hőmérsékletet
2. A vészjelzés leáll, ha a gombot megnyomja, és a kijelzőn megjelenik a hőmérséklet- szabályzás értéke

Visszajelzők (A-H)	Leírás
C. 	Zár visszajelző
D. 	Hűtőszekrény hőmérséklet-visszajelző
E. 	Jégkockakészítő zárjának visszajelzője
F. 	Jégkocka-adagolás visszajelző
G. 	Vízadagolás visszajelző
H. 	Szűrőcsere visszajelző Az első bekapcsolást követő 6 hónap elteltével az ikon villogni kezd.

## ADAGOLÓ NÉLKÜLI TÍPUS

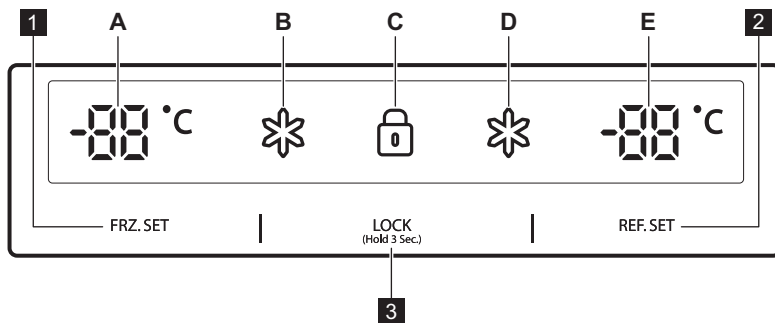

### 1 FRZ. SET

Választógomb a fagyasztótér hőmérsékletének beállításához

### 2 REF. SET

Választógomb a hűtőtér hőmérsékletének beállításához





### 3 LOCK

(Hold 3 Sec.)

Zár gomb

Nyomja meg ezt a gombot a beállítások véletlen módosításának megakadályozásához.

A gombot 3 másodpercnél hosszabb ideig tartsa nyomva, majd engedje fel.

Visszajelzők (A-E)	Leírás
A. 	Fagyasztó hőmérséklet-visszajelző
B. 	„Szuper” visszajelző - fagyasztó
C. 	Zár visszajelző
D. 	„Szuper” visszajelző - hűtő
E. 	Hűtőszekrény hőmérséklet-visszajelző

# AZ ELSŐ HASZNÁLAT ELŐTT

## VÍZVEZETÉK BEKÖTÉSE

- 1. Automatikus jégkockakészítővel felszerelt típusok**
    - A víznyomásnak 2,0 ~ 12,5 kg/cm<sup>2</sup> értékek között kell lennie az automatikus jégkockakészítő működéséhez.
    - Ellenőrizze a hálózati víznyomást. Amennyiben egy 1,8 dl-es pohár 10 másodpercen belül megtelik, a nyomás megfelelő.
    - Amennyiben a víznyomás nem elegendő az automatikus jégkészítő működéséhez, kiegészítő nyomásfokozó szivattyú beszerzéséhez forduljon vízvezeték-szerelőhöz.
  - 2. A vízcsövek beszerelésekor ügyeljen arra, hogy azok ne kerüljenek közel forró felületekhez.**
  - 3. A vízszűrő „csak” megszűri a vizet. Nem szűri ki a baktériumokat és mikrobákat.**
  - 4. A szűrő élettartama a használat mennyiségétől függ. Javasoljuk, hogy a vízszűrőt legalább hathavonta cserélje ki. A szűrőt csatlakoztatásakor helyezze könnyen elérhető helyre (az eltávolítás és csere érdekében).**
- i** **Megjegyzés:** Az első áram alá helyezés után 6 hónappal az ikon villog. A villogó ikon eltüntetéséhez nyomja meg a világítás gombot 3 másodpercre a vízszűrő cseréje után.
- 5. A hűtőszekrény és a vízvezetékrendszer beszerelését követően válassza a WATER lehetőséget a kezelőpanelen, és nyomja meg 2-3 percig a víztartály vízzel történő feltöltéséhez, majd a víz megfelelő adagolásához.**



## NAPI HASZNÁLAT

### HŐMÉRSÉKLET-SZABÁLYOZÁS

A készülék első üzembe helyezésekor a hőmérsékletmód beállítása Middle (Közepes).

ADAGOLÓVAL FELSZERELT TÍPUS Fagyasztótér.

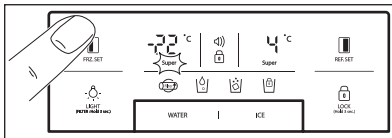

A hőmérséklet beállításához addig nyomja a **FRZ.SET** gombot, míg a kívánt érték meg nem jelenik. A Gyorsfagyasztás funkció bekapcsolásához addig tartsa lenyomva a **FRZ.SET** gombot, míg a „Szuper” LED világítani nem kezd. A funkció kikapcsolásához nyomja meg ismét a gombot.

### Hűtőtér

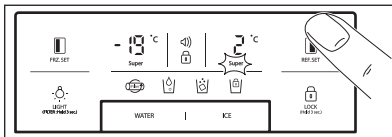

A hőmérséklet beállításához addig nyomja a **REF.SET** gombot, míg a kívánt érték meg nem jelenik. A Gyorsműtés funkció bekapcsolásához addig tartsa lenyomva a **REF.SET** gombot, míg a „Szuper” LED világítani nem kezd. A funkció kikapcsolásához nyomja meg ismét a gombot.



**Hőmérséklet-kijelzés váltása (Fahrenheit - Celsius)** Alapértelmezett beállítás a Celsius-fok. A zárolt üzemmódba lépéshez nyomja meg a zár gombot **LOCK (HŐTŐSZ. ZÁR.)**. A zárolt üzemmódban nyomja meg egyszerre a **REF.SET** és a **WATER** gombokat, és tartsa nyomva 10 másodpercig a hőmérsékleti skálák közötti váltáshoz.

### ADAGOLÓ NÉLKÜLI TÍPUS Fagyasztótér

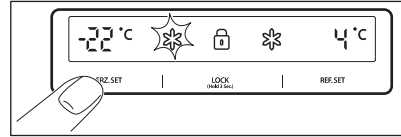

A hőmérséklet beállításához addig nyomja a **FRZ.SET** gombot, míg a kívánt érték meg nem jelenik. A Gyorsfagyasztás funkció bekapcsolásához addig tartsa lenyomva **FRZ.SET** gombot, míg a „Szuper” LED világítani nem kezd. A funkció kikapcsolásához nyomja meg ismét a gombot.

### Hűtőtér

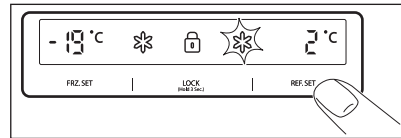

A hőmérséklet beállításához addig nyomja a **REF.SET** gombot, míg a kívánt érték meg nem jelenik. A Gyorsműtés funkció bekapcsolásához addig tartsa lenyomva a **REF.SET** gombot, míg a „Szuper” LED világítani nem kezd. A funkció kikapcsolásához nyomja meg ismét a gombot.



### FIGYELEM!

A hűtőszekrényben az élelmiszerek megfagyhatnak, ha a hűtőszekrényben a hőmérséklet 5 °C alá esik.



### MAGAS HŐMÉRSÉKLET ÜZEMMÓD

#### ADAGOLÓVAL FELSZERELT TÍPUS

A hűtő- vagy a fagyasztótérben a hőmérséklet emelkedését az alábbiak jelzik:

- villogó vészjelző ikon  (nincs hangjelzés)
- az elektronika megjeleníti a készülék tereiben elért legmagasabb hőmérsékletet

**i** Még ha a készülék normál működése helyre is állt, és a belső hőmérséklet is visszatért a normál tartományba, a vészjelző ikon  továbbra is villog, és a kijelzőn a legmagasabb elért hőmérséklet látható.

**i** A Zár gomb  megnyomásakor a vészjelzés üzemmód kikapcsol, és a vészjelző ikon  eltűnik. A kijelző a beállított hőmérsékleti értéket mutatja.

## ADAGOLÓ NÉLKÜLI TÍPUS

A hűtő- vagy a fagyasztótérben a hőmérséklet emelkedését az alábbiak jelzik:

- a fagyasztótér és/vagy a hűtőtér villogó kijelzője
- az elektronika megjeleníti a készülék tereiben elért legmagasabb hőmérsékletet.

**i** Még ha a készülék normál működése helyre is állt, és a belső hőmérséklet is visszatért a normál tartományba, a kijelző továbbra is villog, és a legmagasabb elért hőmérsékletet jelzi.

**i** A Zár gomb **LOCK** (Hold 3 Sec.) megnyomásakor a magas hőmérséklet üzemmód kikapcsol, és a kijelzőn a hőmérséklet beállított értéke látható.

## „OFF” (KI) FUNKCIÓK

- A készülék belső világítása lekapcsol, ha az ajtó több mint **10** percig nyitva marad
- Kijelző Ki funkció:
  - A WATER, ICE és  ikon kivételével a kijelző összes LED égője **5** perc elteltével kialszik, ha egyik

gombot sem nyomja meg, valamint egyik ajtót sem nyitja ki

- A LED Ki üzemmódba lépés után a készülék visszatér a normál kijelző üzemmódba, ha bármelyik gombot megnyomja, vagy az ajtót kinyitja.

- System Off (Rendszer Ki) funkció (Power Off - Tápfeszültség Ki funkció):
  - a készüléket villásdugójának a hálózati aljzatból való kihúzása nélkül állíthatja le, például szabadság idejére
  - a(z) **FRZ. SET** és **REF. SET**ombok egyszerre történő, 5 másodpercig tartó megnyomására a készülék kikapcsol
  - „OFF” üzemmódban a fagyasztó- és a hűtőtér hőmérséklet-kijelzőjén “— —”, jelenik meg. A többi LED kialszik, és a készülék minden működése leáll.
  - az „OFF” funkció kikapcsolásához egyszerre tartsa lenyomva a(z) **FRZ. SET** és **REF. SET** gombokat 5 másodpercig

## NYITOTT AJTÓ RIASZTÁS

Ha a hűtőtér vagy a fagyasztótér ajtaja **1** percig nyitva marad, figyelmeztető hangjelzés szólal meg. A hangjelzés **5** perc után kikapcsol. Amikor a normál feltételek helyreálltak (az ajtót bezárja), a riasztás kikapcsol.

# KIEGÉSZÍTŐ FUNKCIÓK

## MAGIG COOL ZÓNA



készülék első áram alá helyezésekor a FRESH LED VILÁGÍT. A beállítások lépésről lépésre történő módosítása a SELECT gomb segítségével végezhető el..

Lépés	Kijelzés	Kívánt hőmérséklet
1.	FRESH	+5°C és +6°C között.
2.	VEGETABLE	+3°C és +4°C között.
3.	FISH	-1°C és +0°C között.
4.	MEAT	-3°C és -2°C között.

## ADAGOLÓ

Nyomja meg a WATER vagy ICE gombot, majd finoman nyomja meg a kart a poharával. Két másodperc elteltével az alábbiak egyike történik:

- Ha a WATER gombot nyomta meg, a  ikon kezd világítani

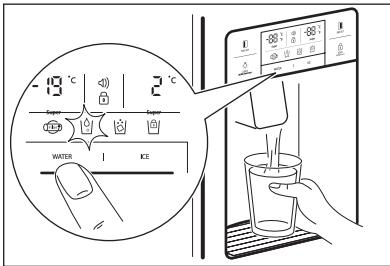

- Ha az ICE gombot nyomta meg, a  ikon kezd világítani.

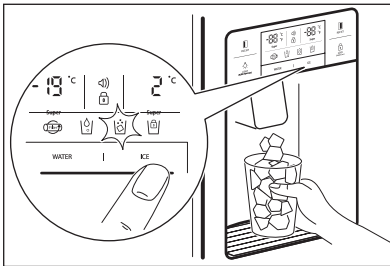

A jégkocka rekesz-egység tisztításakor, vagy amikor hosszabb ideig nem használja, távolítsa el a jégkockákat a jégkockatároló-rekeszből, és zárja a jégkockakészítőt az ICE gomb 3

másodpercig tartó megnyomásával. A  ikon világítani kezd.



### FIGYELEM!

A jégkockák összegyűjtéséhez ne használjon törékeny poharat (csészét) vagy kristálypoharat.



### FIGYELEM!

Amennyiben a jég elszíneződött, hagyja abba az adagoló használatát, és hívja fel a szervizképviselőt.



Kizárólag ebből a készülékből származó jeget használjon.

## AUTOMATIKUS JÉGKOCKAKÉSZÍTŐ

- A rendszer egyszerre körülbelül 10 jégkockát készít (napi 14-15 alkalommal). Amennyiben a jégkockatároló-rekesz megtelik, a jég készítés leáll.
- Szokásos jelenség, ha a jégkockakészítő csattanó hangot bocsát ki, amikor a jégkockák a jégkockatároló-rekeszbe esnek.
- A rossz illat vagy szagok elkerüléséhez rendszeresen tisztítsa meg a jégkocka tároló-rekeszt.
- Amennyiben a tárolórekeszben nem áll rendelkezésre elegendő jégmenyiség, a készülék nem adagol jeget. Várjon egy napig vagy egy ideig,

- amíg a készülék több jeget nem készít.
- Amennyiben a jégadagolás nem megy könnyedén, ellenőrizze, hogy az adagolónyílás nincs-e eltömődve.
- Amennyiben a jégkockák összetapadnak, és adagolásuk leáll, húzza ki a jégkockatároló-rekeszt, és válassza szét az esetleg összetapadt jégkockákat.

**FIGYELEM!**

Amennyiben a jégkockakészítő tápvízének mennyisége beállításra szorul, hívja fel a szervizképviselet.

**FIGYELEM!**

Áramkimaradás esetén a jégkockák elolvadhatnak, és kifolyhatnak a padlóra. Amennyiben előreláthatólag hosszabb ideig tartó, hasonló helyzet várható, távolítsa el a jégkockákat, és helyezze vissza a rekeszt.

## HASZNOS JAVASLATOK ÉS TANÁCSOK

### TIPPEK ÉLELMISZEREK TÁROLÁSÁRA

- A tárolás előtt mossa meg az élelmiszert.
- Az élelmiszereket ossza el és válassza kisebb darabokra.
- A lédús vagy magas nedvességtartalmú élelmiszereket helyezze a polcok elejére (közel az ajtó melletti részekhez). Amennyiben a hideg levegő kifolyóhoz közel helyezi őket, megfagyhatnak.
- A meleg vagy forró élelmiszereket megfelelően le kell hűteni a tárolás előtt az energiafogyasztás csökkentése és a hűtési teljesítmény növelése érdekében.
- Legyen óvatos az olyan trópusi gyümölcsök tárolásakor, mint banán, ananász, paradicsom stb., mert ezek alacsony hőmérsékleten hamar megromlanak.
- Tartsa meg a lehető legnagyobb távolságot az élelmiszerek között. Amennyiben az élelmiszerek túl közel vannak egymáshoz, a hideg levegő áramlása nem lesz megfelelő, ami nem megfelelő hűtést eredményez.
- Az élelmiszereket soha ne felejtse el letakarni vagy becsomagolni annak elkerülése érdekében, hogy átvegyék egymás szagát.
- Ne tároljon zöldségeket a hűtött térben, mert azok megfagyhatnak.
- A tojás tetszés szerint helyezhető el a hűtőszekrény polcokon.

## ÁPOLÁS ÉS TISZTÍTÁS

### A KÉSZÜLÉK BELSEJÉNEK TISZTÍTÁSA

Tisztításhoz vizes és enyhe (semleges) tisztítószeres rongyot használjon.

#### 1. Vízadagoló polc

Távolítsa el az adagolórácsot, és tisztítsa meg rendszeresen a vízpolcot (az adagolópolc nem rendelkezik vízelvezetéssel).

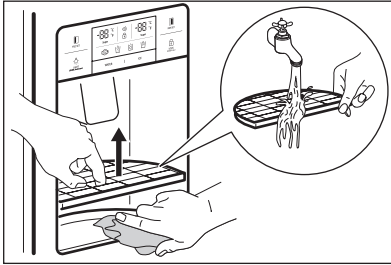

#### 2. Jégkockalároló-rekesz

- **Eltávolítás:** Húzza felfele előre a rekeszegységet az eltávolításhoz
- **Visszahelyezés:** helyezze be az oldalhornyokba, és tolja be ütközésig. Amennyiben a rekesz teljes behelyezése nehézségbe ütközik, vegye ki, forgassa el negyed fordulattal a rekeszben található csigát vagy meghajtószerkezetet, és helyezze be újból.
- Ne tárolja túl hosszú ideig a jégkockákat.

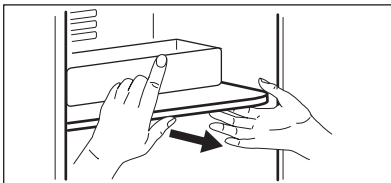
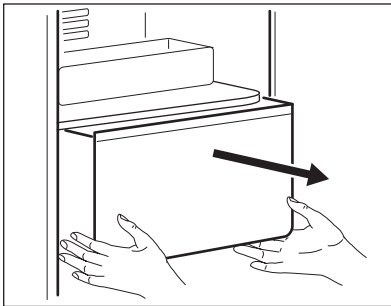

- #### 3. Fagyasztó és hűlő ajlórekeszek
- Fogja meg mindkét végét, és húzza fel.

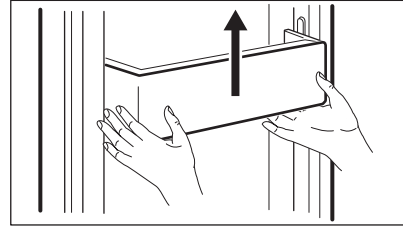

#### 4. Fagyasztó- és hűlőpolcok

Nyissa ki teljesen az ajtókat, majd húzza előre a polcokat az eltávolításhoz.

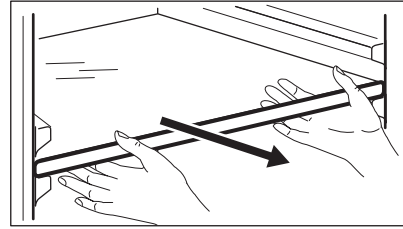

#### 5. Zöldség- és gyümölcsrekesz

Húzza előre, és emelje fel kissé az eltávolításhoz.

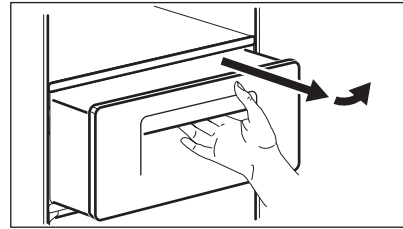

### A KÉSZÜLÉK HÁTULJÁNAK TISZTÍTÁSA (GÉPHÁZ)

Évente legalább egyszer távolítsa el a port a rácsokról porszívóval

## A BELSŐ VILÁGÍTÁS LED ÉGŐJÉNEK CSERÉJE

Remove dust on a grill with a vacuum cleaner at least once a year.

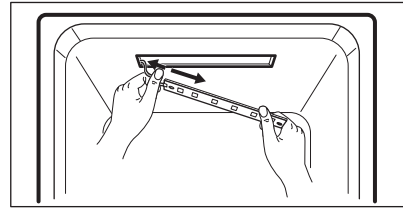
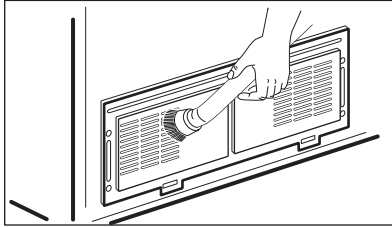

**i** Szerelje vissza az égőt a szétszerelés fordított sorrendjében.



### FIGYELEM!

A LED égőt kizárólag szervizképviselő vagy hasonló képesítéssel rendelkező személy cserélheti ki.



### FIGYELEM!

Először húzza ki a készüléket a fali aljzatból!

## Fagyasztó- és hűtőtér LED égőinek cseréje

1. A LED égő burkolatának hátulját egy csavarhúzó segítségével válassza le.

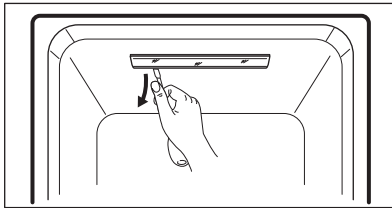

2. Válassza le a LED égő burkolatát, és lazítsa fel a LED-et tartó lemez két rögzítőcsavarját.

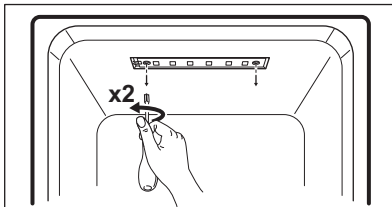

3. Csatlakoztassa le a vezetéket a LED-et tartó lemeztől, és cserélje ki a LED égőt.



## MIT TEGYEK, HA...



Mielőtt a szervizhez fordulna, kérjük, tekintse át a következő hibaelhárítási tanácsokat!

Jelenség	Ellenőrzés	Megoldás
A hűtő belseje soha nem hideg. A fagyasztás és a hűtés nem megfelelő	<ul style="list-style-type: none"> <li>• Ki van húzva a készülék a konnektorból?</li> <li>• A hőmérséklet beállítása LOW mode?</li> <li>• A készülék közvetlen napfényre vagy hőforrás közelébe van helyezve?</li> <li>• Túl kevés a szabad terület a készülék hátulja és a fal között?</li> </ul>	<ul style="list-style-type: none"> <li>• Csatlakoztassa a készülék tápcsatlakozóját a hálózatra.</li> <li>• Állítsa a hőmérsékletet KÖZEPES vagy MAGAS állásra.</li> <li>• Vigye olyan helyre, ahol nincs közvetlen napfény vagy hőforrás.</li> <li>• Hagyjon elegendő helyet a készülék hátulja és a fal között (több mint 10 cm-t)..</li> </ul>
A készülékben az élelmiszerek megfagynak.	<ul style="list-style-type: none"> <li>• A hőmérséklet beállítása STRONG mode?</li> <li>• Túl alacsony a környezeti hőmérséklet?</li> <li>• A magas nedvességtartalmú élelmiszer közel van a hideg levegő kifolyóhoz?</li> </ul>	<ul style="list-style-type: none"> <li>• Állítsa a hőmérsékletet KÖZEPES vagy ALACSONY állásra.</li> <li>• Az élelmiszerek megfagyhatnak, ha a környezeti hőmérséklet 5 °C alatti. Vigye egy olyan helyre a készüléket, ahol a hőmérséklet 5 °C feletti.</li> <li>• A magas nedvességtartalmú élelmiszereket helyezze az ajtókhöz közeli polcokra.</li> </ul>
A készülék szokatlan hangot ad..	<ul style="list-style-type: none"> <li>• Egyenetlen a padló a készülék alatt?</li> <li>• Túl kevés a szabad terület a készülék hátulja és a fal között?</li> <li>• Hozzáér-e bármilyen tárgy a készülékhez?</li> </ul>	<ul style="list-style-type: none"> <li>• Helyezze a készüléket vízszintes és sík padlóra.</li> <li>• Hagyjon elegendő szabad helyet.</li> <li>• Távolítsa el minden olyan tárgyat, amely hozzáér a készülékhez.</li> </ul>
Furcsa zajok: csattogás, kattogás, víz zubogása, zümmögés vagy bűgás.		Normális jelenség (amennyiben a készülék nem áll vízszintben, a zaj hangosabb lehet).



Jelenség	Ellenőrzése	Megoldás
Kellemetlen szag a hűtőszekrény belsejéből..	<ul style="list-style-type: none"> <li>Az élelmiszert letakaratlanul vagy csomagolatlanul tárolja?</li> <li>A polcokon és a rekeszekben élelmiszermaradék található? hőforrás közelébe van helyezve?</li> <li>Túl hosszú ideje tárolja az élelmiszert?</li> </ul>	<ul style="list-style-type: none"> <li>Takarja le és csomagolja be az élelmiszert.</li> <li>Rendszeresen tisztítsa a készülék belsejét. Amennyiben az ilyen szag átjárja ezeket a részeket, nem könnyű megszabadulni tőle.</li> <li>Ne tároljon élelmiszert túl hosszú ideig.</li> <li>A készülék nem tökéletes és nem állandó élelmiszertároló..</li> </ul>
Az ajtó nehezen nyitható.	<ul style="list-style-type: none"> <li>Az ajtót becsukta és azonnal utána próbálta meg kinyitni??</li> </ul>	<ul style="list-style-type: none"> <li>Ilyenkor várjon egy percig, és az ajtó könnyen kinyílik.</li> </ul>
Dér és jég a készülék belsejében és a külső burkolatán..	<ul style="list-style-type: none"> <li>Túl hosszú ideig hagyta az ajtót nyitva?</li> <li>Letakaratlanul vagy csomagolatlanul tárolta a magas nedvességtartalmú élelmiszereket?</li> <li>Magas a hőmérséklet és/vagy a páratartalom a készülék körül?</li> </ul>	<ul style="list-style-type: none"> <li>Ne hagyja nyitva az ajtót hosszabb időn át.</li> <li>Takarja le és csomagolja be az élelmiszert.</li> <li>A készüléket szárazabb és hűvösebb helyiségben helyezze el.</li> </ul>
A készülék eleje és oldala meleg vagy forró.		Ez normális jelenség.

## KÖRNYEZETI HŐMÉRSÉKLET

A készüléket az adattábláján feltüntetett kategóriája szerinti környezeti hőmérséklet melletti üzemeltetésre tervezték.

Klímaosztály	Környezeti hőmérséklet (...-tól...-ig)
SN	+10°C és + 32°C között
N	+16°C és + 32°C között
ST	+16°C és + 38°C között
T	+16°C és+ 43°C között



A belső hőmérsékletet az olyan tényezők is befolyásolhatják, mint a készülék helye, a környezeti hőmérséklet vagy az ajtónyitások gyakorisága

## TARTOZÉKOK

- Szűrődoboz
- Vízellátó készlet
- Használati utasítás





## KÖRNYEZETVÉDELMI MEGJEGYZÉSEK

A megfelelő szimbólummal  jelzett anyagokat újra kell hasznosítani.

A csomagolóanyagokat a megfelelő gyűjtőkonténerekbe kell helyezni. Segítsen a környezet és az emberi egészség védelmében, és hasznosítsa újra az elektromos és elektronikus berendezéseket.

A megfelelő szimbólummal  jelölt berendezéseket ne dobja a háztartási szemétkébe. Juttassa el a terméket a helyi újrahasznosító üzembe, vagy forduljon az önkormányzatához.



## INDICE

INFORMAZIONI PER LA SICUREZZA.....	147
ISTRUZIONI PER LA SICUREZZA.....	148
DESCRIZIONE DEL PRODOTTO .....	150
PANNELLO DEI COMANDI .....	152
PREPARAZIONE AL PRIMO UTILIZZO .....	154
UTILIZZO QUOTIDIANO .....	155
OPZIONI.....	157
CONSIGLI E SUGGERIMENTI UTILI.....	158
PULIZIA E CURA .....	159
COSA FARE SE.....	161
CONSIDERAZIONI AMBIENTALI .....	163

## PER RISULTATI PERFETTI

Grazie per aver scelto di acquistare questo prodotto AEG. Lo abbiamo creato per fornirvi prestazioni impeccabili per molti anni, grazie a tecnologie innovative che vi semplificheranno la vita - funzioni che non troverete sui normali elettrodomestici. Vi invitiamo di dedicare qualche minuto alla lettura per sapere come trarre il massimo dal vostro elettrodomestico.

### Visitate il nostro sito web per:



ricevere consigli, scaricare i nostri opuscoli, eliminare eventuali anomalie, ottenere informazioni sull'assistenza.

**[www.aeg.com](http://www.aeg.com)**



registrare il vostro prodotto e ricevere un servizio migliore:

**[www.aeg.com/productregistration](http://www.aeg.com/productregistration)**



acquistare accessori, materiali di consumo e ricambi originali per la vostra apparecchiatura:

**[www.aeg.com/shop](http://www.aeg.com/shop)**

## SERVIZIO CLIENTI E MANUTENZIONE

Consigliamo sempre l'impiego di ricambi originali.

Quando si contatta l'Assistenza, accertarsi di disporre dei seguenti dati.

Le informazioni si trovano sulla targhetta di identificazione. Modello, numero dell'apparecchio (PNC), numero di serie.



Avvertenza / Attenzione - Importanti Informazioni di Sicurezza



Informazioni e suggerimenti generali



Informazioni sull'ambiente.

Con riserva di modifiche.



## INFORMAZIONI DI SICUREZZA

Leggere attentamente le istruzioni fornite prima di installare e utilizzare l'apparecchiatura. Il produttore non è responsabile di lesioni e danni derivanti da un'installazione e un uso non corretti dell'apparecchiatura. Tenere sempre le istruzioni a portata di mano come riferimento futuro.

### Sicurezza dei bambini e delle persone vulnerabili

- Questa apparecchiatura può essere usata da bambini a partire dagli 8 anni di età e da adulti con ridotte capacità fisiche, sensoriali o mentali o con scarsa esperienza o conoscenza sull'uso dell'apparecchiatura, solo se sorvegliati o istruiti relativamente all'uso dell'apparecchiatura e se hanno capito i rischi associati.
- Non consentire ai bambini di giocare con l'apparecchiatura.
- La pulizia e gli interventi di manutenzione non devono essere eseguiti da bambini senza supervisione.
- Tenere i materiali di imballaggio fuori dalla portata dei bambini.

### Avvertenze di sicurezza generali

- L'apparecchiatura è destinata all'uso domestico e usi simili, ad esempio:
  - fattorie, cucine di negozi, uffici e altri ambienti di lavoro
  - da clienti di hotel, motel, bed and breakfast e altri ambienti residenziali
- Verificare che le aperture di ventilazione, sia sull'apparecchiatura che nella struttura da incasso, non siano ostruite.
- Non usare dispositivi meccanici o altri mezzi artificiali non raccomandati dal produttore allo scopo di accelerare il processo di sbrinamento.
- Non danneggiare il circuito refrigerante.
- Non utilizzare apparecchiature elettriche all'interno dei comparti di conservazione degli alimenti, ad eccezione di quelli consigliati dal costruttore.
- Non nebulizzare acqua né utilizzare vapore per pulire l'apparecchiatura.
- Pulire l'apparecchiatura con un panno inumidito e morbido. Utilizzare solo detergenti neutri. Non usare prodotti abrasivi, spugnette abrasive, solventi od oggetti metallici.
- Non conservare in questa apparecchiatura sostanze esplosive come bombolette spray contenenti un propellente infiammabile.



- Se il cavo di alimentazione è danneggiato, deve essere sostituito dal produttore, da un tecnico autorizzato o da una persona qualificata per evitare situazioni di pericolo.
- Se l'apparecchiatura è dotata di un fabbricatore di ghiaccio o un dispenser dell'acqua, riempirlo esclusivamente con acqua potabile.
- Se l'apparecchiatura richiede un collegamento alla rete idrica, collegarla solo a una sorgente d'acqua potabile.
- La pressione dell'acqua in ingresso (minima e massima) deve essere compresa tra 1 bar (0,1 MPa) e 10 bar (1 MPa).

## ISTRUZIONI PER LA SICUREZZA

### Installazione



#### AVVERTENZA!

L'installazione dell'apparecchiatura deve essere eseguita da personale qualificato.

- Rimuovere tutti i materiali di imballaggio.
- Non installare né utilizzare l'apparecchiatura se danneggiata.
- Attenersi alle istruzioni fornite insieme all'apparecchiatura.
- Considerato il peso dell'apparecchiatura, prestare sempre attenzione in fase di spostamento della stessa. Indossare sempre guanti di sicurezza.
- Assicurarsi che l'aria possa circolare liberamente attorno all'apparecchiatura.
- Attendere almeno 4 ore prima di collegare l'apparecchiatura all'alimentazione. Questo serve a consentire all'olio di fluire nuovamente nel compressore.
- Non installare l'apparecchiatura in prossimità di radiatori, fornelli, forni o piani cottura.
- La superficie posteriore dell'apparecchiatura deve essere appoggiata alla parete.
- Non installare l'apparecchiatura dove sia esposta alla luce solare diretta.
- Non installare questa apparecchiatura in luoghi troppo umidi o freddi, come aggrinte strutturali, garage o cantine.
- Quando si sposta l'apparecchiatura, sollevarla per il bordo anteriore per evitare di graffiare il pavimento.

### Collegamento elettrico



#### AVVERTENZA!

Rischio di incendio e scosse elettriche.

- L'apparecchiatura deve essere soggetta a una messa a terra.
- Tutti i collegamenti elettrici devono essere effettuati da un elettricista qualificato.
- Verificare che i dati elettrici riportati sulla targhetta matricola corrispondano a quelli dell'impianto. In caso contrario, contattare un elettricista.
- Utilizzare sempre una presa elettrica con contatto di protezione correttamente installata.
- Non utilizzare prese multiple e prolunghe.
- Accertarsi di non danneggiare i componenti elettrici (ad es. la spina di alimentazione, il compressore). Contattare il Centro di assistenza o un elettricista per sostituire i componenti elettrici.
- Il cavo di alimentazione deve rimanere sotto il livello della spina di alimentazione.
- Inserire la spina di alimentazione nella presa solo al termine dell'installazione. Verificare che la spina di alimentazione rimanga accessibile dopo l'installazione.
- Non tirare il cavo di alimentazione per scollegare l'apparecchiatura. Tirare sempre dalla spina.

## Uso dell'apparecchiatura



### AVVERTENZA!

Rischio di lesioni, scottature o scosse elettriche.

- Non apportare modifiche alle specifiche di questa apparecchiatura.
- Non introdurre apparecchiature elettriche (ad es. gelatiere) nell'apparecchiatura se non specificamente consentito dal produttore.
- Fare attenzione a non danneggiare il circuito refrigerante. Esso contiene isobutano (R600a), un gas naturale con un alto livello di compatibilità ambientale; tuttavia il gas è infiammabile.
- Nel caso di danno al circuito refrigerante, assicurarsi che non si sviluppino fiamme libere e scintille nel locale. Aerare bene l'ambiente.
- Non appoggiare oggetti incandescenti sulle parti in plastica dell'apparecchiatura.
- Non introdurre bevande analcoliche nel vano congelatore, in quanto si verrebbe a creare una pressione nel contenitore della bevanda.
- Non conservare gas e liquidi infiammabili nell'apparecchiatura.
- Non appoggiare o tenere liquidi o materiali infiammabili, né oggetti facilmente incendiabili sull'apparecchiatura, al suo interno o nelle immediate vicinanze.
- Non toccare il compressore o il condensatore. Sono incandescenti.
- Non togliere o toccare gli oggetti nel vano congelatore con le mani bagnate o umide.
- Non ricongelare del cibo precedentemente scongelato.
- Attenersi alle istruzioni per la conservazione riportate sulla confezione del cibo surgelato.

## Luce interna

- Il tipo di lampadina utilizzato per questa apparecchiatura non può essere utilizzato per l'illuminazione domestica.

## Pulizia e cura



### AVVERTENZA!

Vi è il rischio di ferirsi o danneggiare l'apparecchiatura.

- Prima di eseguire qualunque intervento di manutenzione, spegnere l'apparecchiatura ed estrarre la spina dalla presa.
- L'unità refrigerante di questa apparecchiatura contiene idrocarburi. L'unità deve essere ricaricata ed ispezionata esclusivamente da personale qualificato.
- Controllare regolarmente lo scarico dell'apparecchiatura e, se necessario, pulirlo. L'ostruzione dello scarico può causare un deposito di acqua di sbrinamento sul fondo dell'apparecchiatura.

## Smaltimento



### AVVERTENZA!

Rischio di lesioni o soffocamento.

- Staccare la spina dall'alimentazione elettrica.
- Tagliare il cavo di rete e smaltirlo.
- Rimuovere la porta per evitare che bambini e animali domestici rimangano chiusi all'interno dell'apparecchiatura.
- Il circuito refrigerante e i materiali di isolamento di questa apparecchiatura rispettano l'ozono.
- La schiuma isolante contiene gas infiammabili. Contattare le autorità locali per ricevere informazioni su come smaltire correttamente l'apparecchiatura.
- Non danneggiare i componenti dell'unità refrigerante che si trovano vicino allo scambiatore di calore.

## DESCRIZIONE DEL PRODOTTO

## MODELLO CON EROGATORE

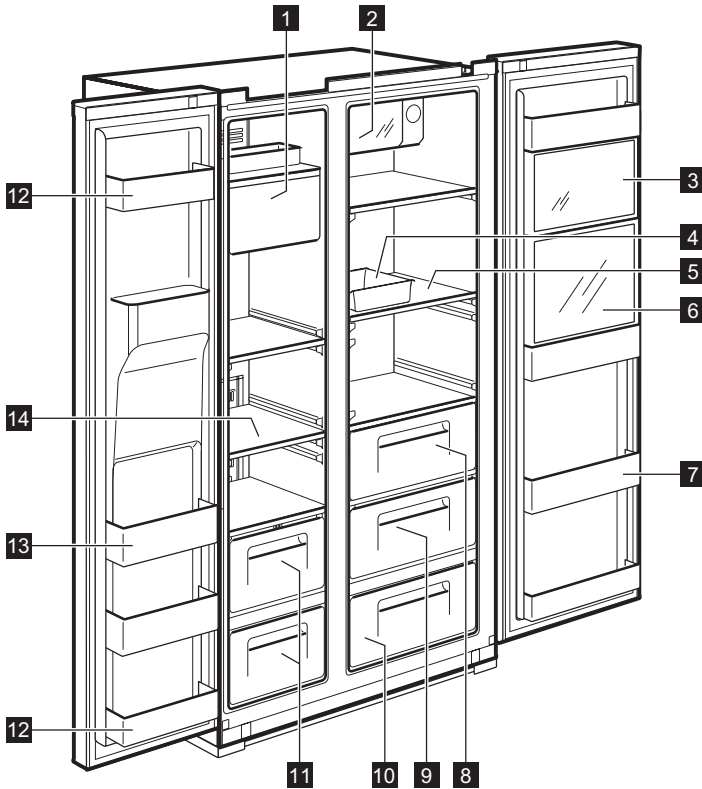
**1 Ice Maker e Conservazione**

**2 Xpress Can Chiller** (vano di raffreddamento rapido)  
Per la conservazione delle bevande.

**3 Zona Multi Plus**

Per la conservazione dei medicinali generici o dei prodotti cosmetici. Non è garantita la corretta conservazione di prodotti come campioni o medicinali che richiedono una temperatura di conservazione specifica.

**4 Portaovoa**

Non utilizzare questo contenitore per conservare i cubetti di ghiaccio e non metterlo nel vano congelatore.

**5 Ripiano del frigorifero**

(vetro temperato) Per la conservazione di cibi comuni.

**6 Vano bevande** (solo nei modelli selezionati) Per lattine, acqua potabile e bevande in genere utilizzate di frequente.

**7 Mensola bevande**

Per conservare cibi, latte, succo, bottiglie di birra ecc.

**8 Contenitore verdure****9 Contenitore frutta**

**10 Magic Cool Zone** (solo nei modelli selezionati)

**11 Contenitore congelatore**

Per conservare carne o pesce essiccati per un periodo di tempo superiore.

**12 Vano porta** (vano a 2 stelle)

Per una conservazione a breve termine di cibo e gelato.

**13 Vano porta** Per la conservazione del cibo surgelato.

**14 Ripiano del congelatore** (vetrotemperato) Per conservare cibi congelati come carne, pesce e gelato.

## MODELLO SENZA EROGATORE

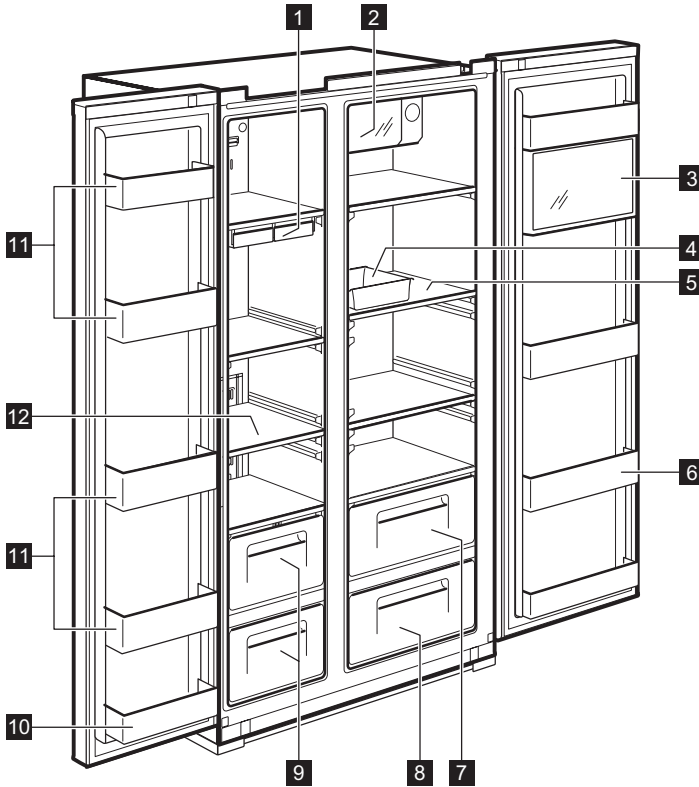

**1 Vaschetta cubetti ghiaccio**

**2 Xpress Can Chiller** (vano di raffreddamento rapido)  
Per la conservazione delle bevande.

**3 Zona Multi Plus**

Per la conservazione dei medicinali generici o dei prodotti cosmetici. Non è garantita la corretta conservazione di prodotti come campioni o medicinali che richiedono una temperatura di conservazione specifica.

**4 Portauova**

Non utilizzare questo contenitore per conservare i cubetti di ghiaccio e non metterlo nel vano congelatore.

**5 Ripiano del frigorifero** (vetro temperato)  
Per la conservazione di cibi comuni.

**6 Mensola bevande**

Per conservare cibi, latte, succo, bottiglie di birra ecc.

**7 Contenitore verdure**

**8 Contenitore frutta**

**9 Contenitore congelatore**

Per conservare carne o pesce essiccati per un periodo di tempo superiore.

**10 Vano porta** (vano a 2 stelle)

Per una conservazione a breve termine di cibo e gelato.

**11 Vano porta**

Per la conservazione del cibo surgelato.

**12 Ripiano del congelatore**

(vetrotemperato) Per conservare cibi congelati come carne, pesce e gelato.

## PANNELLO DEI COMANDI

## MODELLO CON EROGATORE

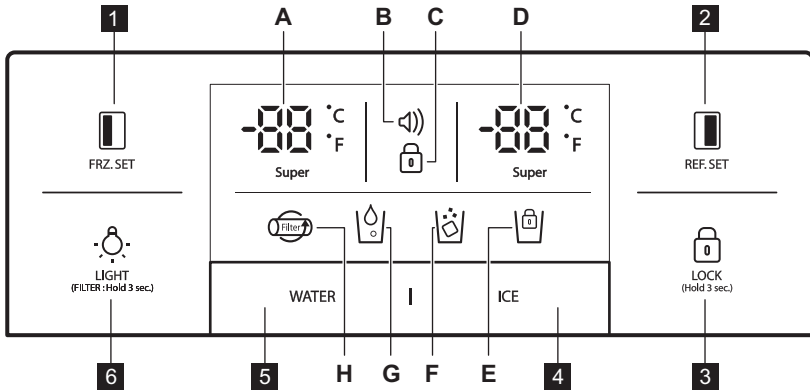

FRZ.SET

Pulsante di selezione per la temperatura del vano congelatore





REF.SET

Pulsante di selezione per la temperatura del vano frigorifero.

LOCK  
(Hold 3 sec.)

Premere questo pulsante per evitare di modificare accidentalmente le impostazioni. Per attivare la funzione premere il pulsante per più di 3 secondi. Il display si spegne.



**4** Pulsante di selezione per l'erogazione ghiaccio  e il blocco della funzione Ice Maker .

**5** Pulsante di selezione per l'erogazione acqua .





LIGHT  
(FILTER: Hold 3 sec.)

Pulsante LUCE/FILTRO:

1. Pulsante per accendere la luce dell'erogatore.
2. Pulsante per la sostituzione filtro o il reset. Dopo aver sostituito il filtro o per eseguire il reset, premere questo pulsante per 3 secondi.

Indicatori (A-H)	Descrizione
 <p>A.</p>	Indicatore della temperatura del congelatore
 <p>B.</p>	<p>Display allarme (senza segnale acustico) I clienti possono essere informati dello stato della temperatura se accade che aumenti in seguito a un incidente (ad es. un blackout).</p> <ol style="list-style-type: none"> <li>1. Il simbolo dell'allarme lampeggia visualizzando la temperatura massima interna.</li> <li>2. L'allarme cessa premendo il pulsante  e il display mostra il valore di controllo della temperatura</li> </ol>



Indicatori (A-H)	Descrizione
C. 	Indicatore della funzione di blocco
D. 	Indicatore della temperatura frigorifero
E. 	Indicatore della funzione di blocco Ice Maker
F. 	Indicatore erogazione ghiaccio
G. 	Indicatore erogazione acqua
H. 	Display sostituzione filtro. Dopo 6 mesi dal primo collegamento alla rete elettrica, il simbolo apparirà tremolante.

## MODELLO SENZA EROGATORE

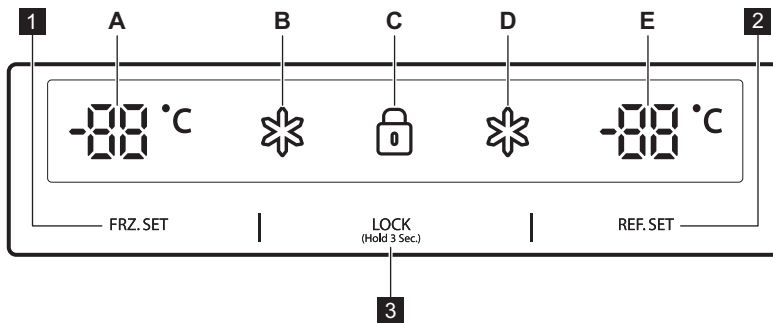

### 1 FRZ. SET

Pulsante di selezione per la temperatura del vano congelatore

### 2 REF. SET

Pulsante di selezione per la temperatura del vano frigorifero

### 3 LOCK (Hold 3 Sec.)

Pulsante della funzione di blocco. Premere questo pulsante per evitare di modificare accidentalmente le impostazioni. Per attivare questa funzione premere il pulsante per più di 3 secondi.

Indicatori (A-E)	Descrizione
A. 	Indicatore della temperatura del congelatore
B. 	Indicatore "Super" per il congelatore
C. 	Indicatore della funzione di blocco
D. 	Indicatore "Super" per il frigorifero
E. 	Indicatore della temperatura frigorifero

## PREPARAZIONE AL PRIMO UTILIZZO

### INSTALLAZIONE DELL'ATTACCO IDRICO

- 1. Per i modelli con Ice Maker automatico**
  - Per un corretto funzionamento dell'Ice Maker automatico, la pressione dell'acqua dovrebbe essere di almeno 2,0~12,5 kgf/cm<sup>2</sup>.
  - Controllare la pressione della propria acqua di rubinetto. Se un bicchiere da 180 cc si riempie in 10 secondi, la pressione è corretta.
  - Se la pressione dell'acqua non è sufficiente per far funzionare l'Ice Maker automatico, chiamare un idraulico per far montare una pompa addizionale per la pressione dell'acqua.
- 2.** Quando si installano i tubi dell'acqua, accertarsi che non passino vicino a superfici calde.
- 3.** Il filtro dell'acqua "filtra" soltanto l'acqua. Non elimina batteri o microbi.
- 4.** La durata del filtro dipende da quanto lo si usa. Si consiglia di sostituirlo almeno ogni sei mesi. Dopo aver collegato il filtro, disporlo in modo da potervi accedere facilmente (rimozione e sostituzione)

 Nota: dopo 6 mesi dalla prima accensione, l'icona inizia a lampeggiare. Per eliminare il lampeggio dell'icona, sostituire il filtro dell'acqua e poi premere il pulsante luminoso per 3 secondi.

- 5.** Dopo l'installazione del frigorifero e dell'attacco idrico, selezionare WATER sul pannello dei comandi e tenere premuto per 2-3 minuti per rifornire acqua al serbatoio ed erogarla.

## UTILIZZO QUOTIDIANO

### CONTROLLO DELLA TEMPERATURA

Quando l'apparecchiatura viene collegata alla rete elettrica per la prima volta, la temperatura è impostata su valori medi.

#### MODELLO CON DISPENSER

##### Vano congelatore

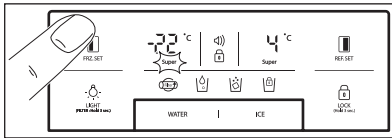

Per impostare la temperatura premere il pulsante **FRZ.SET** fino a visualizzare il valore desiderato.

Per la funzione Congelamento Rapido,

tenere premuto il pulsante **FRZ.SET** fino a quando si illumina il LED Super. Per terminare questa funzione, è sufficiente premere di nuovo il pulsante.

##### Vano frigorifero

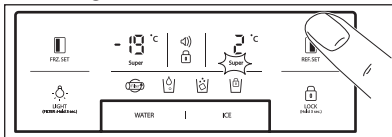

Per impostare la temperatura premere il pulsante **REF.SET** fino a visualizzare il valore desiderato. Per la funzione Raffreddamento Rapido, tenere premuto il

pulsante **REF.SET** fino a quando si illumina il LED Super. Per terminare questa funzione, è sufficiente premere di nuovo il pulsante.

#### **i** Funzione di conversione dell'indicatore di temperatura (Fahrenheit-Celsius)

L'unità di misura predefinita è Celsius.

Premere il pulsante di blocco

**LOCK (HOLD)** per accedere alla modalità bloccata. Nella modalità bloccata,

premere **LIGHT (HOLD)** e **WATER** contemporaneamente per 10 secondi per invertire la scala della temperatura.

#### MODELLO SENZA DISPENSER

##### Vano congelatore

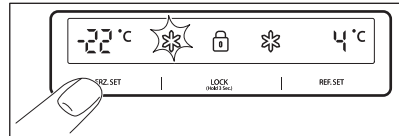

Per impostare la temperatura premere il pulsante **FRZ.SET** fino a visualizzare la temperatura desiderata.

Per la funzione Congelamento Rapido, tenere premuto il pulsante **FRZ.SET** fino a quando si illumina il LED Super.

Per terminare questa funzione, è sufficiente premere di nuovo il pulsante.

##### Vano frigorifero

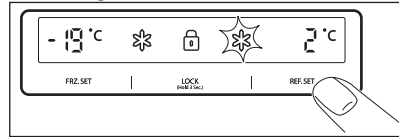

Per impostare la temperatura premere il pulsante **REF.SET** fino a visualizzare la temperatura desiderata.

Per la funzione Raffreddamento Rapido, tenere premuto il pulsante **REF.SET** fino a quando si illumina il LED Super.

Per terminare questa funzione, è sufficiente premere di nuovo il pulsante.



#### ATTENZIONE

Il cibo nel frigorifero si può congelare se la temperatura ambiente del frigorifero è inferiore a 5 °C.

### MODALITÀ ALTA TEMPERATURA

#### MODELLO CON DISPENSER

Un aumento di temperatura nel vano congelatore o frigorifero è indicato da:

- simbolo di allarme lampeggiante (🔊) (il cicalino non suona)

- il termometro elettronico segnala la massima temperatura raggiunta all'interno dei vani

**i** Anche se il funzionamento normale dell'apparecchiatura viene ripristinato e la temperatura rientra nella normalità, il simbolo di allarme (⚠) continua a lampeggiare e l'indicatore nel display indica la massima temperatura raggiunta.

**i** Premendo il pulsante di blocco  la modalità di allarme viene disattivata e il simbolo di allarme (⚠) si spegne. Il display visualizza il valore della temperatura impostato.

### MODELLO SENZA DISPENSER

Un aumento di temperatura nel vano congelatore o frigorifero è indicato da:

- il display del congelatore e/o del vano frigorifero lampeggiante
- il termometro elettronico segnala la massima temperatura raggiunta all'interno dei vani

**i** Anche se il funzionamento normale dell'apparecchiatura venga ripristinato e la temperatura rientra nella normalità, il display continua a lampeggiare e viene indicata la massima temperatura raggiunta.

**i** Premendo il pulsante di blocco  (Hold 3 Sec.), la modalità ad alta temperatura termina e il display mostra il valore di temperatura regolato.

### FUNZIONI "OFF"

- Le luci interne dell'apparecchiatura si spengono se la porta rimane aperta per più di **10** minuti
- Display funzione Off:
  - Se trascorsi **5** minuti non si premono pulsanti o non si aprono le porte, tutte le luci a LED del display si spengono, eccetto quelle dei simboli WATER, ICE e 

– Dopo che il LED si spegne, l'apparecchiatura torna alla modalità di visualizzazione normale ogni volta che si preme un qualsiasi pulsante o si apre una porta.

- Funzione di spegnimento sistema (funzione di spegnimento):
  - è possibile mettere fuori servizio l'apparecchiatura senza staccare il cavo di alimentazione, in particolare durante le vacanze
  - premendo **FRZ. SET** e **REF. SET** contemporaneamente per **5** secondi, l'apparecchiatura si spegne
  - Nella modalità "OFF", la temperatura del congelatore e del frigorifero viene indicata con " — — ". Le altre luci LED si spengono e l'intero funzionamento dell'apparecchiatura si arresta.
  - viceversa, tenere premuti insieme **FRZ. SET** e **REF. SET** per **5** secondi per annullare la funzione "OFF"

### ALLARME PORTA APERTA

Se la porta del frigorifero o del congelatore è lasciata aperta per circa **1** minuto, viene emesso un segnale acustico. L'allarme termina dopo **5** minuti. Al ripristino delle condizioni normali (porta chiusa), l'allarme si interrompe.

## OPZIONI

### MAGIC COOL ZONE



Quando si collega per la prima volta l'apparecchiatura alla rete di alimentazione, il LED FRESH è acceso. Per modificare passo per passo le impostazioni, utilizzare il pulsante SELECT.

Fase	Display	Temperatura desiderata
1.	FRESH	da +5°C a +6°C
2.	VEGETABLE	da +3 °C a +4°C.
3.	FISH	da -1°C a +0°C.
4.	MEAT	da -3°C a -2°C.

### EROGATORE

Scegliere il pulsante WATER o il ICE e spingere delicatamente la leva con il proprio bicchiere, dopo 2 secondi:

- Premendo il pulsante WATER, si accende il simbolo .

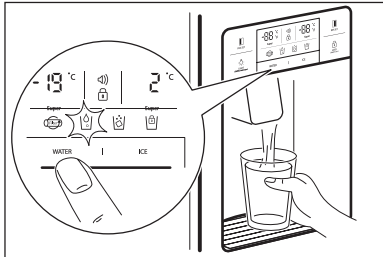

Premendo il pulsante ICE, si accende il simbolo .

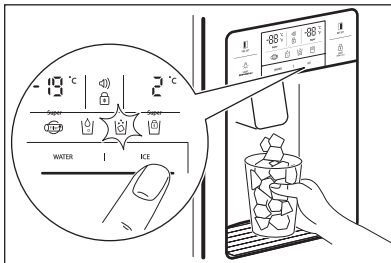

Se si pulisce il gruppo del contenitore del ghiaccio o non lo si utilizza per un periodo prolungato, togliere i cubetti di ghiaccio dal rispettivo contenitore e bloccare la funzione dell'Ice Maker premendo il pulsante ICE per 3 secondi. Si accende la spia .



#### ATTENZIONE

Evitare di utilizzare bicchieri sottili e fragili o di cristallo per raccogliere i cubetti di ghiaccio.



#### ATTENZIONE

Qualora i cubetti di ghiaccio non fossero trasparenti, non usare più l'erogatore ed interpellare un agente del servizio tecnico.



Utilizzare soltanto il ghiaccio di questa apparecchiatura.

### ICE MAKER AUTOMATICO

- Produce circa 10 cubetti di ghiaccio alla volta, per 14-15 volte al giorno. Quando il contenitore del ghiaccio è pieno, la produzione di ghiaccio si ferma.
- E' normale sentire dei rumori nell'Ice Maker quando i cubetti di ghiaccio cadono nel rispettivo contenitore.
- Per evitare la formazione di odori sgradevoli, pulire regolarmente il contenitore dei cubetti di ghiaccio.
- Se la quantità di ghiaccio nel contenitore non fosse sufficiente, l'apparecchiatura potrebbe bloccare l'erogazione. Attendere circa un giorno per produrre più ghiaccio.
- Se il ghiaccio non viene erogato facilmente, accertarsi che l'attacco dell'erogatore non sia ostruito.

- Se i cubetti di ghiaccio si incastrano o non vengono erogati, estrarre il contenitore del ghiaccio e separare i cubetti che potrebbero essersi agglomerati insieme.

**ATTENZIONE**

Se la quantità di acqua erogata dall' Ice Maker deve essere regolata, contattare un agente del servizio di assistenza.

**ATTENZIONE**

Nel caso di mancanza di corrente, i cubetti di ghiaccio potrebbero sciogliersi spargersi nel vano del congelatore. Se si prevede che questa situazione potrebbe durare per diverse ore, estrarre il contenitore, togliere i cubetti che contiene e rimetterlo a posto.

## CONSIGLI E SUGGERIMENTI UTILI

### SUGGERIMENTI PER LA CONSERVAZIONE DEI CIBI

- Lavare gli alimenti prima di conservarli.
- Dividere e separare i cibi in parti più piccole.
- Mettere i cibi acquosi o con molta umidità nelle parti anteriori dei ripiani (vicino alla porta). Se collocati vicino a un getto di aria fredda, si possono congelare.
- Attendere che i cibi caldi si raffreddino a sufficienza prima di conservarli per ridurre il consumo di corrente e migliorare la performance di raffreddamento.
- Prestare attenzione nella conservazione della frutta tropicale come banane, ananas e pomodori, in quanto si possono facilmente deteriorare alle basse temperature.
- Tenere più spazio possibile tra gli alimenti. Se i cibi sono troppo stretti o vicini si pregiudica la circolazione dell'aria e si compromette la refrigerazione.
- Non dimenticare di coprire o avvolgere gli alimenti per evitarne la formazione di odori.
- Non conservare le verdure nella zona più fredda, in quanto potrebbero congelarsi.
- Il portauova si può mettere in qualsiasi posizione si desidera su un ripiano del frigorifero.

## PULIZIA E CURA

### PULIZIA DELLE PARTI INTERNE

Utilizzare un panno bagnato con acqua e un detersivo delicato (neutro) per pulire.

#### 1. Ripiano per l'acqua dell'erogatore

Togliere la griglia di raccolta e pulire il ripiano per l'acqua regolarmente (il ripiano di raccolta non è autopulente).

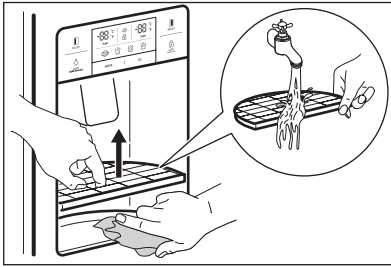

#### 2. Contenitore dei cubetti di ghiaccio

- Estrazione: tirare il gruppo del contenitore in avanti per estrarlo.
- Sostituzione: inserire nelle scanalature laterali e spingere fino in fondo. Se si avessero delle difficoltà ad inserire completamente il contenitore, estrarlo, ruotare la bobina al suo interno o il meccanismo di guida di un quarto di giro e riprovare.
- Non conservare troppo a lungo i cubetti di ghiaccio.

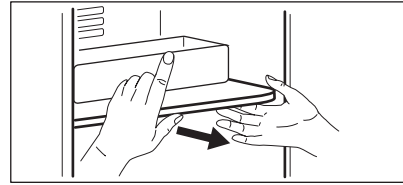
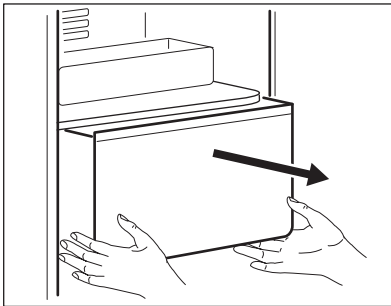

#### 3. Tasche del congelatore e del frigorifero

Trattenere le due estremità e tirare.

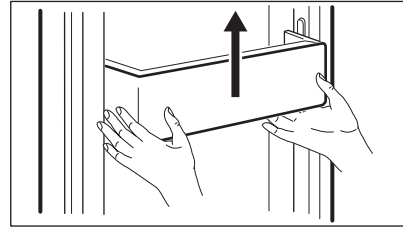

#### 4. Ripiani del congelatore e del frigorifero

Aprire completamente la porta e tirare i ripiani in avanti per estrarli.

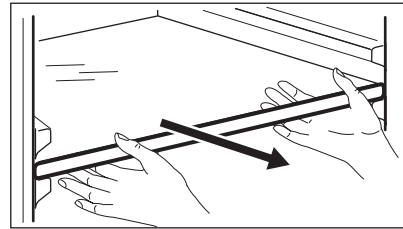

#### 5. Contenitore per la verdura e la frutta

Tirare in avanti e sollevare leggermente per estrarlo.

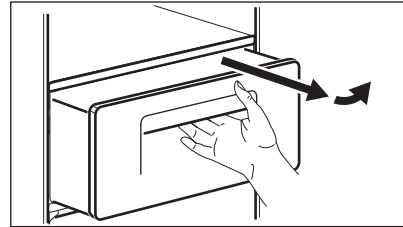

## PULIZIA DEI CONTENITORI NELLA PORTA

Utilizzare un panno con del detersivo delicato (neutro).

## PULIZIA DEL RETRO DELL'APPARECCHIATURA

Togliere la polvere dalla griglia con un aspirapolvere almeno una volta l'anno.

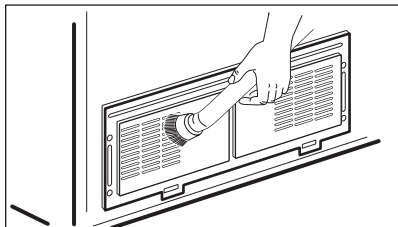

## SOSTITUZIONE DELLA LAMPADINA INTERNA A LED



### ATTENZIONE

La luce a LED andrebbe sostituita soltanto da un agente del servizio di assistenza o da altra persona qualificata.



### ATTENZIONE

Assicurarsi di staccare prima l'apparecchiatura dall'alimentazione!

## Sostituzione dei LED del congelatore e del frigorifero

1. Staccare la parte posteriore di un coperchio LED con un cacciavite.

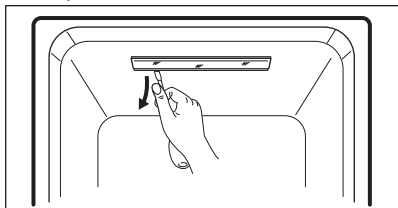

2. Staccare la copertura dei LED e allentare le 2 viti di fissaggio di una piastra LED.

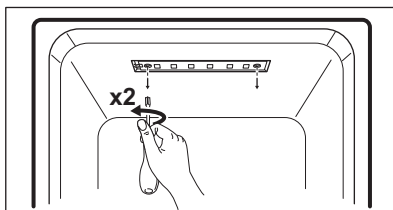

3. Staccare il cablaggio della piastra LED e sostituire i LED.

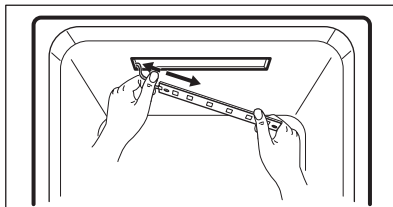

Per il montaggio, procedere nella sequenza inversa a quella di smontaggio.





## COSA FARE SE...



Prima di contattare il servizio assistenza, verificare questi suggerimenti per la rimozione di possibili guasti!

Problema	Punto da controllare	Soluzione
Non si raffredda mai l'interno. La potenza raffreddante e congelante non è sufficiente.	<ul style="list-style-type: none"> <li>• L'apparecchiatura è scollegata dalla rete di alimentazione?</li> <li>• La temperatura è impostata su LOW?</li> <li>• L'apparecchiatura è esposta al sole diretto o è presente qualche apparecchiatura di riscaldamento nelle vicinanze?</li> <li>• Lo spazio tra il retro dell'apparecchiatura e la parete è troppo ridotto?</li> </ul>	<ul style="list-style-type: none"> <li>• Inserire la spina dell'apparecchiatura nella presa di corrente.</li> <li>• Impostare la modalità temperatura su MIDDLE o HIGH.</li> <li>• Spostare l'apparecchiatura in un punto dove non sia esposta alla luce solare diretta e dove non ci sono fonti di calore nelle vicinanze.</li> <li>• Garantire uno spazio sufficiente (più di 10 cm) tra il retro dell'apparecchiatura e la parete.</li> </ul>
I cibi si congelano.	<ul style="list-style-type: none"> <li>• La temperatura è impostata su STRONG?</li> <li>• La temperatura esterna è troppo bassa?</li> <li>• Il cibo con molta umidità è stato conservato vicino a un getto di aria fredda?</li> </ul>	<ul style="list-style-type: none"> <li>• Impostare la modalità temperatura su MIDDLE o LOW.</li> <li>• I cibi si possono congelare, se la temperatura ambiente è inferiore a 5 °C. Spostare l'apparecchiatura in una posizione dove la temperatura superi i 5 °C.</li> <li>• Mettere i cibi contenenti umidità sui ripiani vicini alle porte.</li> </ul>
L'apparecchiatura produce un rumore strano.	<ul style="list-style-type: none"> <li>• Il pavimento sotto l'apparecchiatura è irregolare?</li> <li>• Lo spazio tra il retro dell'apparecchiatura e la parete è troppo ridotto?</li> <li>• Ci sono degli oggetti o altre cose che toccano l'apparecchiatura?</li> </ul>	<ul style="list-style-type: none"> <li>• Spostare l'apparecchiatura su un pavimento liscio ed omogeneo.</li> <li>• Garantire uno spazio sufficiente.</li> <li>• Spostare qualsiasi oggetto che tocchi l'apparecchiatura.</li> </ul>
Produzione di rumori strani: rottura, scatti, flusso di acqua, brusio o ronzio.		E' normale (se l'apparecchiatura non è a livello, il rumore può essere più forte).



Problema	Punto da controllare	Soluzione
Odore proveniente dall'interno.	<ul style="list-style-type: none"> <li>• Il cibo è stato conservato scoperto o non avvolto nella pellicola?</li> <li>• Ci sono delle macchie di cibo sui ripiani o nelle tasche?</li> <li>• Il cibo è stato conservato troppo a lungo?</li> </ul>	<ul style="list-style-type: none"> <li>• Assicurarsi di coprire e avvolgere gli alimenti.</li> <li>• Pulire regolarmente l'interno dell'apparecchiatura. Una volta che l'odore penetra in quelle zone, non è facile da eliminare.</li> <li>• Non conservare troppo a lungo gli alimenti.</li> <li>• L'apparecchiatura non è adatta alla conservazione permanente dei cibi.</li> </ul>
La porta non si apre facilmente.	<ul style="list-style-type: none"> <li>• La porta è stata chiusa e subito dopo riaperta?</li> </ul>	<ul style="list-style-type: none"> <li>• In tal caso, attendere un minuto, dopo si riaprirà facilmente.</li> </ul>
Interno dell'apparecchiatura o superficie del mobile congelati o con la brina.	<ul style="list-style-type: none"> <li>• La porta è stata aperta troppo a lungo?</li> <li>• Gli alimenti con molta umidità sono stati conservati scoperti e senza pellicola?</li> <li>• La temperatura e/o l'umidità attorno all'apparecchiatura sono alte?</li> </ul>	<ul style="list-style-type: none"> <li>• Non lasciare la porta aperta troppo a lungo.</li> <li>• Assicurarsi di coprire e avvolgere gli alimenti.</li> <li>• Installare l'apparecchiatura in un luogo più asciutto e fresco.</li> </ul>
La parte anteriore e latera le dell'apparecchiatura		Non si tratta di un'anomalia.

## TEMPERATURA AMBIENTE

Questa apparecchiatura è stata progettata per funzionare a una temperatura ambiente specificata dalla rispettiva categoria indicata nella targhetta di identificazione.

Categoria climatica	Temperatura ambiente (da ... a ...)
SN	Da +10°C a +32°C
N	Da +16°C a +32°C
ST	Da +16°C a +38°C
T	Da +16°C a +43°C



La temperatura interna potrebbe venire influenzata da fattori come la posizione dell'apparecchiatura, la temperatura ambiente e la frequenza di apertura della porta.

## ACCESSORI

- Scatola filtro
- Kit alimentazione acqua
- Libretto istruzioni



## CONSIDERAZIONI AMBIENTALI

Riciclare i materiali con il simbolo   
Buttare l'imballaggio negli appositi contenitori per il riciclaggio. Aiutare a proteggere l'ambiente e la salute umana e a riciclare rifiuti derivanti da apparecchiature elettriche ed elettroniche.

Non smaltire le apparecchiature che ri-  
portano il simbolo  insieme ai normali rifiuti domestici. Portare il prodotto al punto di riciclaggio più vicino o contattare il comune di residenza.



## SATURS

INFORMĀCIJA PAR DROŠĪBU .....	165
NORĀDĪJUMI PAR DROŠĪBU .....	166
IZSTRĀDĀJUMA APRAKSTS .....	168
VADĪBAS PANELIS .....	170
PIRMS PIRMĀS IESLĒGŠANAS .....	172
IZMANTOŠANA IKDIENĀ .....	173
IESPĒJAS .....	175
NODERĪGI IETEIKUMI UN PADOMI .....	176
KOPŠANA UN TĪRĪŠANA .....	177
KO DARĪT, JA .....	179
APSVĒRUMI PAR VIDES AIZSARDZĪBU .....	181

## VISLABĀKAJIEM REZULTĀTIEM

Pateicamies, ka izvēlējāties AEG produktu. Esam to radījuši, lai ilgstoši nodrošinātu nevainojamu veikspēju, izmantojot novatoriskas tehnoloģijas, kas palīdz vienkāršot dzīvi, – iespējas, ko neatradīsiet parastās ierīcēs. Lūdzu, veltiet dažas minūtes lasīšanai, lai sasniegtu vislabākos rezultātus.

### Apmeklējiet mūsu mājaslapu:



Atradīsiet lietošanas padomus, brošūras, informāciju par traucējumu novēršanu un apkopi:  
**www.aeg.com**



Reģistrējiet savu produktu, lai uzlabotu pakalpojumu:  
**www.aeg.com/productregistration**



Iegādājieties ierīcei oriģinālās rezerves daļas, materiālus un piederumus:  
**www.aeg.com/shop**

## KLIENTU APKALPOŠANA UN PAKALPOJUMI

Iesakām izmantot oriģinālās rezerves daļas.

Sazinoties ar apkalpes dienestu, pārliecinieties, vai jums ir šādi dati.

Šo informāciju var atrast tehnisko datu plāksnītē. Modelis, izstrādājuma Nr., sērijas numurs.



Drošības informācija brīdinājumam un piesardzībai.



Vispārēja informācija un padomi



Informācija par apkārtējo vidi.

Izmaiņu tiesības rezervētas.



## INFORMĀCIJA PAR DROŠĪBU

Pirms ierīces uzstādīšanas un lietošanas rūpīgi izlasiet pievienotos norādījumus. Ražotājs neatbild par bojājumiem un traumām, ko radījusi ierīces nepareiza uzstādīšana vai lietošana. Saglabājiet šos norādījumus ierīces tuvumā turpmākām uzziņām.

### Bērnu un cilvēku ar īpašām vajadzībām drošība

- Šo ierīci drīkst izmantot bērni no 8 gadu vecuma un cilvēki ar ierobežotām fiziskām, jutīguma vai garīgām spējām vai pieredzes un zināšanu trūkumu tikai tad, ja atbildīgā persona uzrauga šādus cilvēkus vai viņi ir apmācīti par ierīces drošu lietošanu un izprot potenciālo risku.
- Neļaujiet bērniem rotaļāties ar ierīci.
- Tīrīšanu un lietotāja veiktu apkopi nedrīkst veikt bērni bez uzraudzības.
- Glabājiet iepakojuma materiālus bērniem nepieejamā vietā.

### Vispārīgi drošības norādījumi

- Ierīce ir paredzēta izmantošanai mājāsaimniecībā un līdzīgiem mērķiem, piemēram:
  - lauku mājās, personāla virtuves telpās veikalos, birojos un citās darba vidēs;
  - klientu vajadzībām viesnīcās, moteļos un gultasvietas un brokastu tipa viesnīcās, kā arī citās apmešanās vietās.
- Nodrošiniet, lai ierīces korpusa vai iebūvētās konstrukcijas ventilācijas atveres nebūtu aizsērējušas.
- Nelietojiet ražotāja neieteiktas mehāniskas ierīces vai citus līdzekļus atkausēšanas procesa paātrināšanai.
- Nesabojājiet aukstumaģenta kontūru.
- Nelietojiet elektroierīces pārtikas uzglabāšanas nodalījumos, ja vien to izmantošanu neparedz ražotājs.
- Ierīces tīrīšanai neizmantojiet tvaiku un neizsmidziniet ūdeni.
- Tīriet ierīci ar mitru un mīkstu drāniņu. Izmantojiet tikai neitrālus mazgāšanas līdzekļus. Nelietojiet abrazīvus līdzekļus, smilšpapīrus, šķīdinātājus un metāla priekšmetus.
- Šajā ierīcē neuzglabājiet uzliesmojošas vielas, piemēram, aerosola baloniņus ar uzliesmojošām vielām.
- Ja strāvas vads ir bojāts, ražotājam, tā servisa pārstāvim vai līdzvērtīgi kvalificētam speciālistam tas ir jānomaina, lai novērstu



apdraudējumu.

- Ja ierīce ir aprīkota ar ledus pagatavošanas ierīci vai ūdens dozatoru, uzpildiet tos tikai ar dzeramo ūdeni.
- Ja ierīcei nepieciešams savienojums ar ūdens padevi, pievienojiet to tikai dzeramā ūdens avotam.
- Ieplūdes ūdens spiedienam (minimālajam un maksimālajam) ir jābūt no 1 bāra (0,1 MPa) līdz 10 bāriem (1 MPa).

## NORĀDĪJUMI PAR DROŠĪBU

### Uzstādīšana



#### BRĪDINĀJUMS!

Ierīci drīkst uzstādīt tikai kvalificēta persona.

- Noņemiet visu iepakojumu.
- Neuzstādiet un nelietojiet bojātu ierīci.
- Ievērojiet kopā ar ierīci piegādātos norādījumus par uzstādīšanu.
- Ievērojiet piesardzību, pārvietojot ierīci, jo tā ir smaga. Vienmēr lietojiet aizsargcimdus.
- Pārliecinieties, vai ap ierīci brīvi cirkulē gaiss.
- Nogaidiet vismaz četras stundas, pirms pievienojat ierīci pie strāvas padeves avota. Tas ir nepieciešams, lai ļautu eļļai ieplūst atpakaļ kompresorā.
- Neuzstādiet ierīci blakus radiatoriem, plītim, cepeškrāsnīm vai plīts virsmām.
- Ierīces aizmugurējā virsma ir jānovieto pret sienu.
- Nenovietojiet ierīci tiešos saules staros.
- Neuzstādiet šo ierīci pārāk mitrās un pārāk aukstās vietās, piemēram, tehniskajās palīgtelpās, garāžās un vīna pagrabos.
- Pārvietojot ierīci, paceliet to aiz priekšējās malas, lai nesaskrāpētu grīdu.

### Strāvas padeves avota pievienošana



#### BRĪDINĀJUMS!

Var izraisīt ugunsgrēku un elektrošoku.

- Ierīcei ir jābūt iezemētai.
- Visus elektriskos savienojumus uzstāda kvalificēts elektriķis.
- Pārliecinieties, vai informācija uz tehnisko datu plāksnītes atbilst jūsu elektrosistēmas parametriem. Ja neatbilst, sazinieties ar elektriķi.
- Vienmēr izmantojiet pareizi uzstādītu un drošu kontaktligzdu.
- Nelietojiet daudzkontakta adapterus un pagarinātājus.
- Rīkojieties uzmanīgi, lai nesabojātu elektriskās detaļas (piem., kontaktdakšu, kabeli, kompresoru). Sazinieties ar servisa daļu vai elektriķi, lai nomainītu elektriskās detaļas.
- Strāvas vadam ir jāatrodas zemāk par kontaktdakšu.
- Pievienojiet kontaktdakšu kontaktligzdai tikai uzstādīšanas beigās. Pārbaudiet, vai pēc uzstādīšanas kontaktdakšai var brīvi piekļūt.
- Ierīci nedrīkst atvienot no strāvas padeves avota, velkot aiz strāvas vada. Vienmēr velciet aiz kontaktdakšas.



## Lietošana



### BRĪDINĀJUMS!

Traumu, apdegumu vai elektrošoka risks.

- Nemainiet šīs ierīces specifikācijas.
- Neievietojiet elektriskās ierīces (piem., saldējuma pagatavošanas ierīci) ledusskapī, ja vien ražotājs nav norādījis, ka to var darīt.
- Rīkojieties uzmanīgi, lai nesabojātu aukstumaģenta kontūru. Tas satur izobutānu (R600a), dabasgāzi, kas ir videi gandrīz nekaitīga. Šī gāze uzliesmo.
- Ja aukstumaģenta kontūrā rodas bojājumi, pārlicinieties, vai telpā nav liesmu vai aizdegšanās avotu. Izvēdiniet telpu.
- Neļaujiet karstiem priekšmetiem saskarties ar ierīces plastmasas daļām.
- Neglabājiet gāzētus dzērienus saldētavas nodalījumā. Tas rada spiedienu dzēriena tvertnē.
- Neuzglabājiet ierīcē viegli uzliesmojošas gāzes un šķidrumus.
- Neievietojiet ierīcē, neturiet tās tuvumā vai uz tās viegli uzliesmojošas vielas vai ar viegli uzliesmojošām vielām piesūcinātus priekšmetus.
- Nepieskarieties kompresoram un kondensatoram. Tie ir karsti.
- Neizņemiet un nepieskarieties saldētavā ievietotajiem produktiem ar slapjām un mitrām rokām.
- Nesasaldējiet atkārtoti atkausētu pārtiku.
- Ievērojiet uzglabāšanas norādījumus, kas norādīti uz pārtikas iepakojuma.

## Iekšējais apgaismojums

- Šajā ierīcē iebūvētais lampas veids nav piemērots mājsaimniecības telpu apgaismojumam.

## Kopšana un tīrīšana



### BRĪDINĀJUMS!

Traumu vai ierīces bojājumu risks.

- Pirms apkopes izslēdziet ierīci un atvienojiet to no strāvas padeves avota.
- Šīs ierīces dzesētājā ir ogleņdeņradis. Dzesētāja uzpildes darbus drīkst veikt tikai kvalificētas personas.
- Regulāri pārbaudiet ierīces izplūdes atveri un, ja nepieciešams, iztīriet to. Ja izplūdes sistēma ir nosprostota, atkausētais ūdens sakrājas ierīces apakšējā daļā.

## Likvidēšana



### BRĪDINĀJUMS!

Traumu vai nosmakšanas risks.

- Atvienojiet ierīci no strāvas padeves avota.
- Nogrieziet strāvas vadu un izmetiet to.
- Izņemiet durvis, lai novērstu bērnu un dzīvnieku ieslēgšanu ierīcē.
- Šīs ierīces aukstumaģenta kontūrs un izolācijas materiāli nekaitē ozona slānim.
- Izolācijas putas satur viegli uzliesmojošu gāzi. Sazinieties ar vietējo pašvaldību, lai noskaidrotu, kā pareizi atbrīvoties no ierīces.
- Nesabojājiet dzesēšanas bloka daļu, kas atrodas blakus siltummainim.



# IZSTRĀDĀJUMA APRAKSTS

## DOZATORA MODELIS

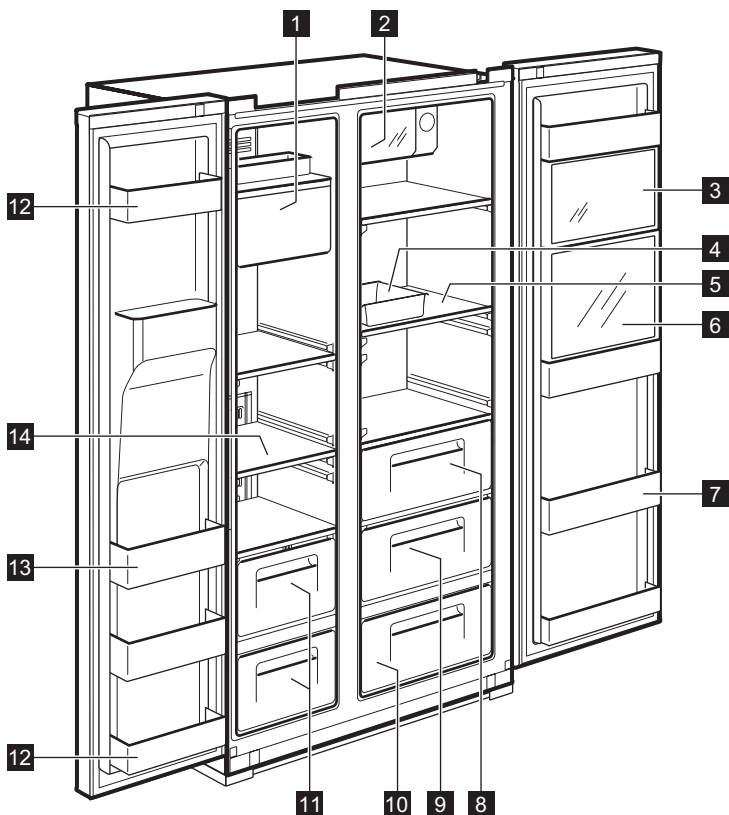

**1 Ledus mašīna un glabāšana**

**2 Xpress skārdeņu dzesētājs**  
(ātrās atdzesēšanas nodalījums)  
Dzērienu glabāšanai.

**3 Multi Plus zona**

Medikamentu vai kosmētikas izstrādājumu glabāšanai. Tādu izstrādājumu, kā zinātniskiem pētījumiem paredzētie paraugi vai medikamenti, kas jāglabā noteiktā temperatūrā, drošība netiek garantēta.

**4 Olu trauciņš**

Nelietojiet šo trauciņu un ledus gabaliņu glabāšanai un neievietojiet to saldētavas nodalījumā.

**5 Ledusskapja plaukts** (rūdīts stikls)

Ikdienas pārtikas glabāšanai.

**6 Dzērienu nodalījums**

(tikai atsevišķiem modeļiem)

Bieži lietotu dzērienu un skārdeņu, dzeramā ūdens un citu dzērienu uzglabāšanai.

**7 Dzērienu kabata**

Atdzesētas pārtikas, piena, sulu, alus pudeļu utt. glabāšanai.

**8 Dārzeņu nodalījums**

**9 Augļu nodalījums**

**10 Magic Cool zona** (tikai atsevišķiem modeļiem)

**11 Saldētavas nodalījums**

Ilgstošai žāvētas gaļas un zivju glabāšanai.

**12 Durvīs izvietots glabāšanas nodalījums** (divu zvaigžņu nodalījums)

Īslaicīgai pārtikas un saldējuma uzglabāšanai.

**13 Durvīs izvietots glabāšanas nodalījums**

Sasaldētas pārtikas glabāšanai.



- 14 Saldētavas plaukts** (rūdīts stikls)  
Saldētas pārtikas, tādas kā gaļa,  
zivis, saldējums, glabāšanai.

## MODELIS BEZ DOZATORA

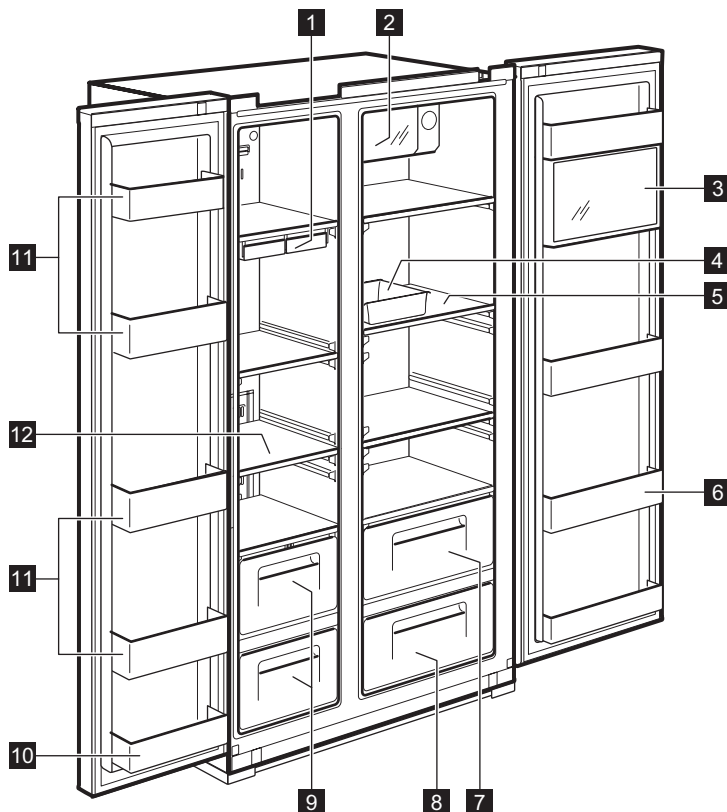

- 1 Ledus gabaliņu trauks**  
**2 Xpress skārdeņu dzesētājs** (ātrās atdzesēšanas nodalījums)  
Dzērienu glabāšanai.
- 3 Multi Plus zona**  
Medikamentu vai kosmētikas izstrādājumu glabāšanai. Tādu izstrādājumu, kā zinātniskiem pētījumiem paredzētie paraugi vai medikamenti, kas jāglabā noteiktā temperatūrā, drošība netiek garantēta.
- 4 Olu trauciņš**  
Nelietojiet šo trauciņu ledus gabaliņu glabāšanai un neievietojiet to saldētavas nodalījumā.
- 5 Ledusskapja plaukts** (rūdīts stikls)  
Ikdienas pārtikas glabāšanai.
- 6 Dzērienu kabata**  
Atdzesētas pārtikas, piena, sulu, alus pudeļu utt. glabāšanai.
- 7 Dārzeņu nodalījums**  
**8 Augļu nodalījums**  
**9 Saldētavas nodalījums**  
Ilgstošai žāvētas gaļas un zivju glabāšanai.
- 10 Durvīs izvietots glabāšanas nodalījums** (divu zvaigžņu nodalījums)  
Īslaicīgai pārtikas un saldējuma uzglabāšanai.
- 11 Durvīs izvietots glabāšanas nodamums**  
Sasaldētas pārtikas glabāšanai.
- 12 Saldētavas plaukts** (rūdīts stikls)  
Saldētas pārtikas, tādas kā gaļa, zivis, saldējums, glabāšanai.

# VADĪBAS PANELIS

## MODELIS AR DOZATORU

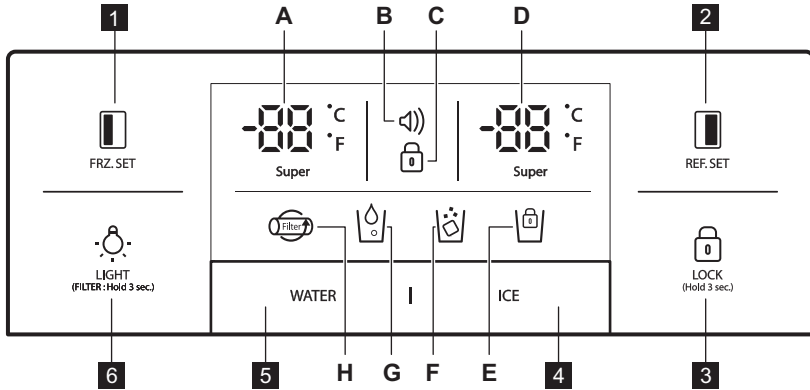

Taustiņš saldētavas nodalījuma temperatūras regulēšanai.



Taustiņš ledusskapja nodalījuma temperatūras regulēšanai.



Piespiediet šo taustiņu, lai neļautu nejauši mainīt iestatījumus. Lai atlaistu taustiņu, spiediet to ilgāk par 3 sekundēm. Displejs izslēdzas.

4 Ledus dozatora taustiņš un ledus mašīnas bloķēšanas ierīce .



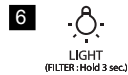

5 Ūdens dozatora taustiņš .



GAISMAS/FILTRA taustiņš:

1. Dozatora gaismas ieslēgšanas taustiņš.
2. Filtra maiņas vai atiestatīšanas taustiņš. Pēc filtra nomaiņas vai, lai to atiestatītu, piespiediet šo taustiņu 3 sekundes.

Indikatori (A-H)	Apraksts
<p>A.</p>	Saldētavas temperatūras indikators
<p>B. &lt;img alt="Speaker icon" style="vertical-align: middle;"/&gt;</p>	<p>ABrīdinājuma displejs (bez skaņas) Lietotājus var informēt par temperatūras statusu, kad tā parasti paaugstinās negadījumu dēļ (elektropadeves pārtraukšanas gadījumā)</p> <ol style="list-style-type: none"> <li>1. Brīdinājuma ikona mirgo, uzrādot augstāko temperatūru ierīces iekšpusē</li> <li>2. Brīdinājums pārstāj mirgot, kad tiek piespiests taustiņš un displejā redzama temperatūras kontrolvērtība.</li> </ol>
<p>C.</p>	Bloķēšanas funkcijas indikators

Indikatori (A-H)	Apraksts
 D. Super	Ledusskapja temperatūras indikators
 E.	Ledus mašīnas indikatora bloķēšanas funkcija
 F.	Ledus dozēšanas indikators
 G.	Ūdens dozēšanas indikators
 H.	Filtra maiņas displejs Ikona sāks mirgot sešus mēnešus pēc pirmās ieslēgšanas reizes.

## MODELIS BEZ DOZATORA

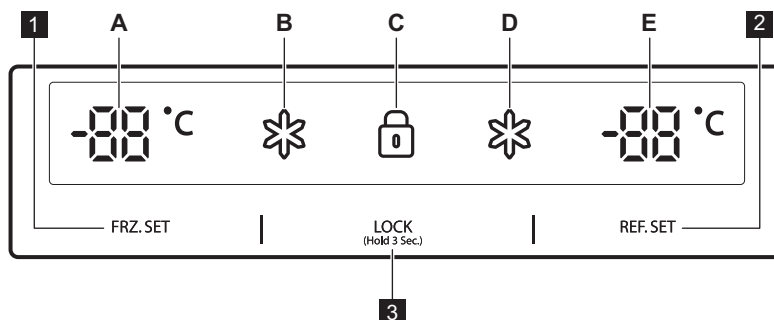

### 1 FRZ. SET

Taustiņš saldētavas nodalījuma temperatūras regulēšanai

### 2 REF. SET

Taustiņš ledusskapja nodalījuma temperatūras regulēšanai

### 3 LOCK (Hold 3 Sec.)

Bloķēšanas taustiņš

Piespiediet šo taustiņu, lai neļautu nejauši mainīt iestatījumus.

Lai atlaistu taustiņu, spiediet to ilgāk par 3 sekundēm.

Indikatoru (A-E)	Apraksts
A. 	Saldētavas temperatūras indikators
B. 	“Super” indikators saldētavai
C. 	Bloķēšanas funkcijas indikators
D. 	“Super” indikators ledusskapim
E. 	Ledusskapja temperatūras indikators

# PIRMS PIRMAS IESLĒGŠANAS

## ŪDENS PADEVES UZSTĀDĪŠANA

### 1. Modeļiem ar automātisko ledus mašīnu

- Ūdens spiedienam jābūt 2,0-12,5 kgf/ cm2 vai augstākam, lai darbotos automātiskā ledus mašīna.
  - Pārbaudiet savu krāna ūdens spiedienu. Ja tase ar 180 cc tilpumu piepildās 10 sekunžu laikā, spiediens ir piemērots.
  - Ja ūdens spiediens nav pietiekams, lai darbotos automātiskā ledus mašīna, sazinieties ar vietējo santehniķi, lai uzstādītu papildu ūdens spiediena sūkni.
2. Uzstādot ūdens caurules, pārliecinieties, ka tās neatrodas tuvu kādām karstām virsmām.
  3. Ūdens filtrs "filtrē" tikai ūdeni. Tas neiznīcina baktērijas vai mikrobus.
  4. Filtra kalpošanas laiks atkarīgs no tā izmantošanas apjoma. Mēs iesakām nomainīt filtru vismaz ik pēc 6 mēnešiem. Piestiprinot filtru, ievietojiet to tā, lai tam būtu ērti piekļūt (lai to noņemtu vai nomainītu) .

**i** Piezīme! 6 mēnešus vēlāk pēc pirmās jaudas izlietojuma mirgos ikona. Lai neiznīcina mirgojošo ikonu, pēc ūdens filtra nomaiņas turiet nospiestu izgaismoto pogu 3 sekundes.

5. Pēc ledusskapja un ūdens padeves sistēmas uzstādīšanas, vadības panelī izvēlieties WATER un turiet to nospiestu 2-3 minūtes, lai piepildītu ar ūdeni tvertni un dozētu ūdeni.

## IZMANTOŠANA IKDIENA

### TEMPERATŪRAS KONTROLE

Kad ierīce tiek pieslēgta elektrībai pirmo reizi, temperatūras režīms tiek iestatīts uz vidējo.

#### MODELIS AR DOZATORU

Saldētavas nodalījums

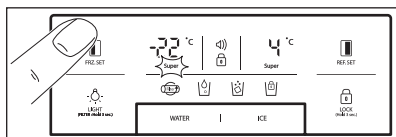

Lai iestatītu temperatūru, piespiediet taustiņu, līdz redzama vēlamā vērtība. Lai aktivizētu ātrās sasaldēšanas

funkciju, turiet nospiešu **FRZ.SET** taustiņu, līdz ieslēdzas "super" indikators. Lai izslēgtu šo funkciju, vienkārši atkārtoti piespiediet taustiņu.

Ledusskapja nodalījums

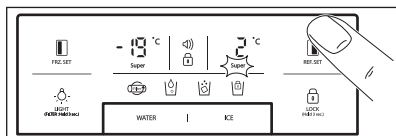

Lai iestatītu temperatūru, piespiediet taustiņu, līdz redzama vēlamā vērtība. Lai aktivizētu ātrās atdzesēšanas

funkciju, turiet nospiešu **REF.SET** taustiņu, līdz ieslēdzas "super" indikators. Lai izslēgtu šo funkciju, vienkārši atkārtoti piespiediet taustiņu.



#### Temperatūras indikatora konvertēšanas funkcija (pēc Fārenheita vai Celsija)

Pēc noklusējuma ierīce izmanto temperatūru pēc Celsija.

Piespiediet bloķēšanas taustiņu

lai aktivizētu bloķēšanas režīmu.

Kad ieslēgts bloķēšanas režīms,

10 minūtes vienlaikus' spiediet taustiņu **FRZ.SET** un **WATER**, lai mainītu temperatūras skalu.

### MODELIS BEZ DOZATORA

Saldētavas nodalījums

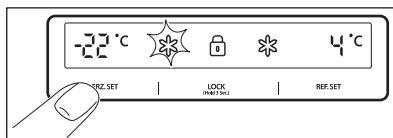

Lai iestatītu temperatūru, piespiediet **FRZ.SET** taustiņu, līdz redzama vēlamā temperatūra.

Lai aktivizētu ātrās sasaldēšanas funkciju, turiet nospiešu **FRZ.SET** taustiņu, līdz ieslēdzas "super" indikators. Lai izslēgtu šo funkciju, vienkārši atkārtoti piespiediet taustiņu.

Ledusskapja nodalījums

Lai iestatītu temperatūru, piespiediet **REF.SET** taustiņu, līdz redzama vēlamā temperatūra. Lai aktivizētu ātrās atdzesēšanas funkciju, turiet nospiešu **REF.SET** taustiņu, līdz ieslēdzas "super" indikators. Lai izslēgtu šo funkciju, vienkārši atkārtoti piespiediet taustiņu.



#### UZMANĪBU

Pārtika ledusskapī var sasalt, ja temperatūra ledusskapī ir zemāka par 5 °C.

## AUGSTAS TEMPERATŪRAS REŽĪMS

### MODELIS AR DOZATORU

Uz temperatūras paaugsti nāšanos saldētavas vai ledusskapja nodalīj umos norāda:

- mirgojoša brīdinājuma ikona (⚠) (skaņas signāls neatskan);
- elektroniskā sistēma uzrāda maksimālo temperatūru, kas sasniegta nodalīj umu iekšpusē.



Lai gan ierīces normālā darbība ir atjaunota un iekšējā temperatūra sasniedz normālu līmeni, brīdinājuma ikona (⚠) turpina mirgot un displeja indikatorā redzama augstākā sasniegtā temperatūra.



Kad jūs piespiežat Bloķēšanas taustiņu  brīdinājuma režīms tiek izslēgts un brīdinājuma ikona (❗) izdziest. Displejā būs redzama noregulētā temperatūras vērtība.

## MODELIS BEZ DOZATORA

Uz temperatūras paa ugsti nāšanos saldētavas vai ledusskapja nodalījumos norāda:

- saldētavas un / vai ledusskapja nodalījuma displeja mirgošana;
- elektroniskā sistēma uzrāda maksimālo temperatūru, kas sasniegta nodalījumā iekšpusē.



Lai gan ierīces normālā darbība ir atjaunota un iekšējā temperatūra sasniedz normālu līmeni, displejs turpina mirgot un tajā redzama augstākā sasniegtā temperatūra.



Kad jūs piespiežat Bloķēšanas taustiņu  **LOCK** (Hold 3 Sec.), augstās temperatūras režīms tiek izslēgts un displejā redzama noregulētās temperatūras vērtība.

## FUNKCIJAS "IZSLĒGT"

- Ierīces iekšējais apgaismojums izslēdzas, ja durvis ir atvērtas ilgāk par **10** minūtēm.
- Displeja izslēgšanas funkcija
  - Ja neviens taustiņš netiek piespiests un durvis netiek atvērtas **5** minūšu laikā, viss displeja gaismas diožu apgaismojums izslēdzas, izņemot WATER, ICE un  ikonas
  - Pēc gaismas diožu apgaismojuma izslēgšanas ierīce atgriežas normālā displeja režīmā, kad jūs piespiežat jebkuru taustiņu vai atverat durvis.
- Sistēmas atslēgšanas funkcija Uaudas atslēgšanas funkcija):
  - jūs varat pārtraukt ekspluatēt ierīci, neatvienojot to no elektrofikla, it īpaši dodoties atvaļinājumā;
  - vienlaikus piespiežot taustiņu **FRZ. SET** un **REF. SET** **5** sekundes, ierīce izslēgsies;
  - Atslēgšanas režīma laikā saldētavas un ledusskapja

temperatūras displejā redzams "— —". Citi gaismas diožu indikatori izdziest un visas ierīces darbība apstājas;

- savukārt, piespiežot taustiņus

**FRZ. SET** un **REF. SET** kopā **5**

- sekundes, izslēgšanas funkcija tiks atcelta.

## DURVJU ATVĒRŠANĀS BRĪDINĀJUMA SIGNĀLS

Ja ledusskapja vai saldētavas durvis palikušas atvērtas ilgāk par **1** minūti, atskan brīdinājuma signāls. Brīdinājuma signāls apklusīs pēc **5** minūtēm. Kad tiek atjaunoti parastie apstākļi (durvis ir aizvērtas), signāls apklust.

# IESPĒJAS

## MAGIC COOL ZONA



kad jūs pirmo reizi pieslēdzat ierīci elektrotīklam, FRESH indikators ir ieslēgts. Lai mainītu iestatījumus soli pa solim, piespiediet SELECT taustiņu.

Solis	Rāclījums	Mērķa temperatūra
1.	FRESH	+5°C līdz +6°C.
2.	VEGETABLE	+3°C līdz +4°C.
3.	FISH	-1°C līdz +0°C.
4.	MEAT	-3°C līdz -2°C.

## DOZATORS

Piespiediet WATER vai ICE taustiņu un vienmērīgi piespiediet sviru ar glāzi. Pēc divām sekundēm:

- ja piespiedāt WATER taustiņu, iedegsies ikona;

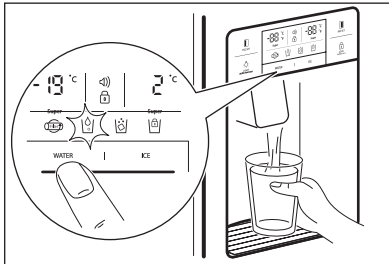

- ja piespiedāt ICE taustiņu, iedegsies ikona.

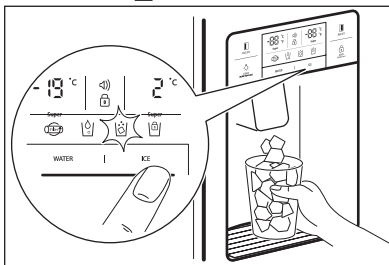

Tirot ledus gabaliņu trauku vai, ja tas nav ilgstoši lietots, izņemiet ledus gabaliņus no ledus glabāšanas trauka un nobloķējiet ledus mašīnu, piespiežot ICE taustiņu 3 sekundes. Iedegsies .



### UZMANĪBU

Ja nepieciešams noregulēt ūdens daudzumu, kas tiek piegādāts ledus mašīnai, izsauciet servisa centra darbinieku.



### UZMANĪBU

Ja ledus maina krāsu, nelietojiet dozatoru un izsauciet servisa centra darbinieku.



Izmantojiet tikai ledu no šīs ierīces.

## AUTOMĀTISKĀ LEDUS MAŠĪNA

- Šī mašīna ražo aptuveni 10 ledus gabaliņus vienā reizē, 14-15 reizes dienā. Ja ledus glabāšanas trauks ir pilns, ledus gatavošana apstājas.
- Ledus gabaliņiem iekrītot ledus glabāšanas traukā, ledus mašīnā atskan kritiena trokšņi.
- Lai novērstu sliktas smakas rašanos, regulāri tīriet ledus gabaliņu glabāšanas trauku.
- Ja glabāšanas traukā ledus daudzums nav pietiekams, ledu nevar saņemt. Nogaidiet dienu vai divas, lai pagatavotu vairāk ledu.
- Ja ledus plūsma nav vienmērīga, pārlicinieties, vai ledus gatavotāja atvere nav nobloķēta.
- Ja ledus gabaliņi iesprūst un nenāk ārā no dozatora, izvelciet ledus glabāšanas trauku un atdaliel ledus gabaliņus, kas salīpuši kopā.

**UZMANĪBU**

Ja nepieciešams noregulēt ūdens daudzumu, kas tiek piegādāts ledus mašīnai, izsauciet servisa centra darbinieku.

**UZMANĪBU**

Elektropadeves pārtrauces gadījumā ledus gabaliņi var izkust un ūdens izplūst uz grīdas. Ja sagaidāms, ka šī situācija ilgs vairākas stundas, izvelciet trauku, izņemiet no tā ledus gabaliņus un ievietojiet to atpakaļ.

## NODERĪGI IETEIKUMI UN PADOMI

### IETEIKUMI PĀRTIKAS UZGLABĀŠANAI

- Nomazgājiet pārtikas produktus pirms uzglabāšanas.
- Sadaliet un nošķiriet produktus mazākās porcijās.
- Sulīgus produktus vai produktus, kas satur daudz ūdens, novietojiet plauktu priekšpusē (tuvāk durvīm). Ja tos novieto tuvu aukstā gaisa sprauslai, tie var sasalt.
- Silti vai karsti ēdieni ir pietiekami jāatdzesē pirms uzglabāšanas, lai samazinātu enerģijas patēriņu un uzlabotu dzesēšanu.
- Uzglabājiet tropiskos augļus, piem., banānus, ananāsus un tomātus, uzmanīgi, jo tie ātri bojājas zemākās temperatūrās.
- Atstājiet starp produktiem pēc iespējas lielākas atstarpes. Ja tie ir pārāk cieši vai tuvu novietoti, tiek kavēta au kstā gaisa plūsma , kas veicina atdzesēšanu.
- Nekad neaizmirstiet ietīt produktus, lai novērstu to smaku izplatīšanos.
- Neglabājiet dārzeņus aukstā vietā, jo tie var sasalt.
- Olu trauciņus var novietot uz le-  
dusskapja plaukta pēc izvēles .





## KOPŠANA UN TĪRĪŠANA

### IERĪCES IEKŠĒJO DETALU TĪRĪŠANA

Tīrīšanai izmantojiet mitru lupatiņu un vieglu (neitrālu) mazgāšanas līdzekli.

#### 1. Dozatora ūdens plaukts

Izņemiet noplūdes restes un regulāri tīriet ūdens plauktu (noplūdes plaukts nenovada ūdeni automātiski).

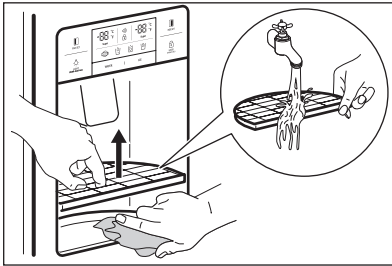

#### 2. Ledus gabaliņu glabāšanas trauks

- Izņemšana : pavelciet trauku uz priekšu, lai izņemtu.
- Ievietošana: ievietojiet sānu gropēs un iestumiet līdz galam. Ja ir grūti ievietot trauku līdz galam, izņemiet to, pagrieziet trauka grozāmo spirāli vai pievada mehānismu par ceturtdaļu apgrieziena un ievietojiet trauku vēlreiz.
- Neuzglabājiet ledus gabaliņus pārāk ilgi.

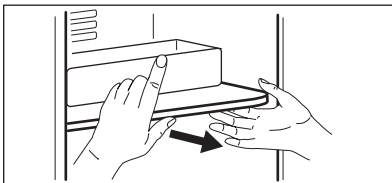
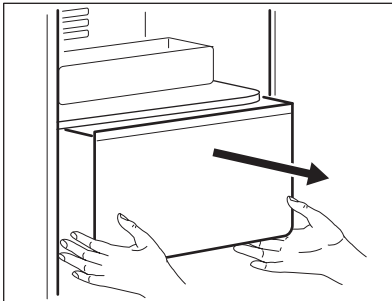

#### 3. Saldētavas un ledusskapja “kabatiņas”

Turiet abus galus un velciet uz augšu.

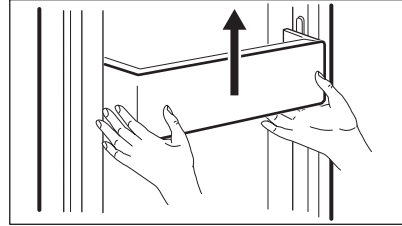

#### 4. Saldētavas un ledusskapja plaukti

Atveriet durvis līdz galam, tad velciet plauktus uz priekšu, lai tos izņemtu.

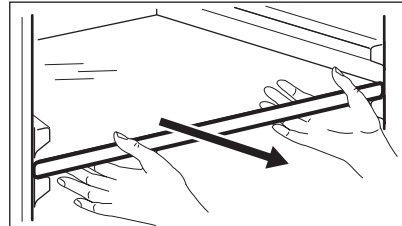

#### 5. Dārzeņu un augļu nodalījums

Velciet uz priekšu un nedaudz paceļiet, lai izņemtu.

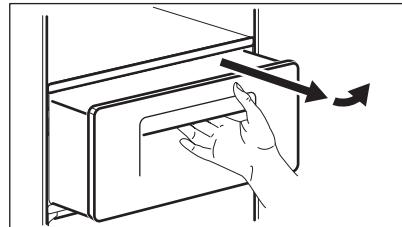

### DURVJU BLĪVES TĪRĪŠANA

Izmantojiet lupatiņu un vieglu (neitrālu) mazgāšanas līdzekli.



## IERĪCES AIZMUGURES TĪRĪŠANA (MOTORA DAĻA)

Vismaz reizi gadā ar putekļu sūcēju notīriet no restēm putekļus.

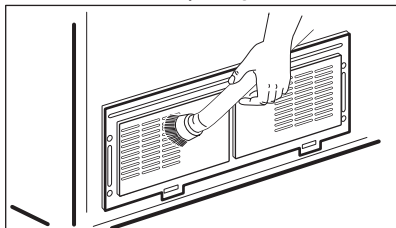

## IEKŠĒJĀ GAISMAS DIOŽU APGAISMOJUMA MAIŅA

### UZMANĪBU



Gaismas diožu apgaismojumu drīkst nomainīt tikai servisa centra pārstāvis vai līdzvērtīgi kvalificēts speciālists.



### UZMANĪBU

Sākumā atvienojiet ierīci no elektrotīkla!

## Saldētavas un ledusskapja gaismas diožu maiņa

1. Noņemiet gaismas diožu pārsegu aizmugurējo daļu, izmantojot skrūvgriezi.

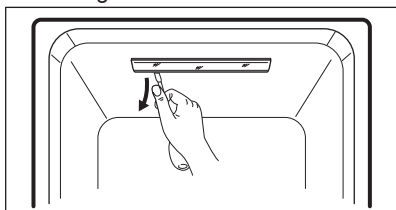

2. Noņemiet gaismas diožu pārsegu un atskrūvējiet divas gaismas diodes plates fiksējošās skrūves.

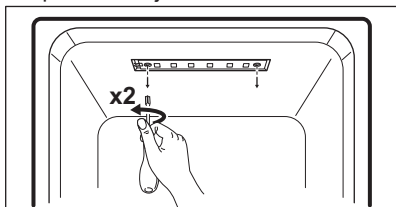

3. Atvienojiet gaismas diožu plates iekāri un nomainiet gaismas diodes.

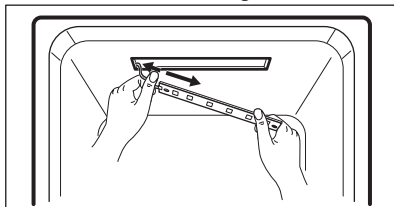

Samontējiet konstrukciju pretējā kārtībā tai, kuru jūs izmantojāt, izjaucot to.



## KO DARĪT, JA...



Pirms zvanāt servisa centram, vispirms izmēģiniet šādus problēmrisināšanas ieteikumus!

Problēma	Kas jāpārbauda	Risinājums
Ierīces iekšpusē nekad nav auksts. Saldēšana un atdzesēšana nav pietiekama.	<ul style="list-style-type: none"> <li>Vai ierīce atslēgta no strāvas?</li> <li>Vai temperatūra iestāta uz ZEMU režīmu?</li> <li>Vai ierīce zem tiešiem saules stariem vai blakus kādai sildīšanas ierīcei?</li> <li>Vai attālums starp ierīces aizmuguri un sienu ir pārāk mazs?</li> </ul>	<ul style="list-style-type: none"> <li>Pieslēdziet ierīci elektrībai.</li> <li>Iestatiet temperatūras režīmu uz VIDĒJU vai AUGSTU.</li> <li>Pārvietojiet ierīci uz vietu, kur to neapspīd tieši saules stari un kur tuvumā neatrodas sildierīces.</li> <li>Nodrošiniet pietiekami lielu attālumu (vairāk kā 10 cm) no ierīces aizmugures līdz sienai.</li> </ul>
Pārtika ierīcē sasalst.	<ul style="list-style-type: none"> <li>Vai temperatūra iestāta uz STIPRU režīmu?</li> <li>Vai apkārtējās vides temperatūra nav pārāk zema?</li> <li>Vai produkti ar augstu mitruma saturu netiek uzglabāti pārāk tuvu aukstā gaisa sprauslai?</li> </ul>	<ul style="list-style-type: none"> <li>Iestatiet temperatūras režīmu uz VIDĒJU vai ZEMU.</li> <li>Produkti var sasalt, ja apkārtējās vides temperatūra ir zemāka par 5 °C. Pārvietojiet ierīci uz vietu, kur temperatūra ir augstāka par 5 °C.</li> <li>Ievietojiet produktus ar augstu mitruma saturu plauktos tuvāk durvīm.</li> </ul>
Ierīcē dzirdama dīvainā skaņa.	<ul style="list-style-type: none"> <li>Vai grīda zem ierīces ir nelīdzena?</li> <li>Vai attālums starp ierīces aizmuguri un sienu ir pārāk mazs?</li> <li>Vai ierīcei pieskaras kāds priekšmets?</li> </ul>	<ul style="list-style-type: none"> <li>Pārvietojiet ierīci uz vietu,</li> <li>Nodrošiniet pietiekamu attālumu. Keep sufficient space.</li> <li>Pārvietojiet priekšmetu, kas pieskaras ierīcei.</li> </ul>
Dīvainas skaņas: krakšķi, klikšķi, plūstošs ūdens, sanēšana vai dūkoņa.		Tas ir normāli (ja ierīce nav novietota uz līdzenas virsmas, skaņa var būt skajāka).
No ierīces iekšpuses puses nāk aromāts vai nepatīkama smaka.	<ul style="list-style-type: none"> <li>Vai uzglabātie produkti ir neapsegti vai neiepakoti?</li> <li>Vai uz plauktiem nav produktu paliekas?</li> <li>Vai pārtika tiek glabāta pārāk ilgi?</li> </ul>	<ul style="list-style-type: none"> <li>Nosedziet vai iepakojiet produktus.</li> <li>Regulāri tīriet ierīces iekšējās daļas. Ja smaka iesūcas plauktu materiālā, to ir grūti dabūt laukā.</li> <li>Neuzglabājiet pārtiku pārāk ilgi.</li> <li>Ierīce nav ideāla vai pastāvīga pārtikas glabāšanas vieta.</li> </ul>



Problēma	Kas jāpārbauda	Risinājums
Durvis atvērt nav viegli.	<ul style="list-style-type: none"> <li>Vai durvis tika atstātas atvērtas pārāk ilgi?</li> </ul>	<ul style="list-style-type: none"> <li>Tādā gadījumā uzgaidiet minūti, pēc tam durvis vērsies vajā viegli.</li> </ul>
Ierīces iekšpuse un korpusa virsma ir apsarmojusi un aprasojusi.	<ul style="list-style-type: none"> <li>Was the door open for too long?</li> <li>Vai mitrumu saturoša pārtika tika uzglabāta nepārklāta vai neiefīta?</li> <li>Vai temperatūra un mitruma pakāpe ap ierīci augsta?</li> </ul>	<ul style="list-style-type: none"> <li>Neatstājiet durvis atvērtas ilgstoši.</li> <li>Nosedziet vai iepakojiet produktus.</li> <li>Uzstādiet ierīci sausākā un vēsākā vietā.</li> </ul>
Ierīces priekšējā un sānu siena ir silta vai karsta.		Tas ir normāli.

## APKĀRTĒJĀS VIDES TEMPERATŪRA

Šī ierīce paredzēta izmantošanai gaisa temperatūrā, kuru nosaka uz datu plāksnītes norādītā kategorija.

Klimata kategorija	Gaisa temperatūra (no... līdz... )
SN	no +10°C līdz + 32°C
N	no +16°C līdz + 32°C
ST	no +16°C līdz + 38°C
T	no +16°C līdz + 43°C

**i** Iekšējo temperatūru var ietekmēt tādi faktori kā ierīces izvietojums, gaisa temperatūra telpā vai durvju atvēršanas biežums.

### PIEDERUMI

- Filtra kārbā
- Ūdens padeves komplekts
- Lietotāja rokasgrāmata



## APSVĒRUMI PAR VIDES AIZSARDZĪBU

Nododiet otrreizējai pārstrādei materiālus ar simbolu . Ievietojiet iepakojuma materiālus atbilstošos konteineros to otrreizējai pārstrādei. Palīdziet aizsargāt apkārtējo vidi un cilvēku veselību, atkārtoti pārstrādājot elektrisko un elektronisko iekārtu atkritumus.

Neizmetiet ierīces, kas apzīmētas ar šo simbolu , kopā ar mājsaimniecības atkritumiem. Nododiet izstrādājumu vietējā otrreizējās pārstrādes punktā vai sazinieties ar vietējo pašvaldību.



## CUPRINS

INFORMAȚII PRIVIND SIGURANȚA.....	183
INSTRUCȚIUNI PRIVIND SIGURANȚA .....	184
DESCRIEREA PRODUSULUI .....	186
PANOUL DE COMANDĂ .....	188
ÎNAINTE DE PRIMA UTILIZARE .....	190
UTILIZAREA ZILNICĂ.....	191
OPȚIUNI.....	193
SFATURI ȘI RECOMANDĂRI.....	194
ÎNGRIJIREA ȘI CURĂȚAREA.....	195
CE TREBUIE FĂCUT DACĂ.....	197
PROTEJAREA MEDIULUI ÎNCONJURĂTOR.....	199

## PENTRU REZULTATE PERFECTE

Îți mulțumim că ai ales acest produs AEG. Am creat acest produs pentru a vă oferi performanțe impecabile, pentru mulți ani de acum înainte, cu tehnologii inovatoare care fac viața mai simplă - funcții pe care s-ar putea să nu le găsiți la aparatele obișnuite. Vă rugăm să alocați câteva minute cititului pentru a obține tot ce este mai bun din acest aparat.

### Vizitați website-ul la:



Aici găsiți sfaturi privind utilizarea, broșuri, informații care vă ajută la rezolvarea unor probleme apărute și informații despre service:

**[www.aeg.com](http://www.aeg.com)**



Înregistrați-vă produsul pentru a beneficia de servicii mai bune:

**[www.aeg.com/productregistration](http://www.aeg.com/productregistration)**



Cumpărați accesorii, consumabile și piese de schimb originale pentru aparatul dvs.:

**[www.aeg.com/shop](http://www.aeg.com/shop)**

## SERVICIUL DE RELAȚII CU CLIEȚII ȘI SERVICE

Vă recomandăm utilizarea pieselor de schimb originale.

Atunci când contactați unitatea de Service, asigurați-vă că aveți disponibile următoarele informații.

Informațiile pot fi găsite pe plăcuța cu datele tehnice. Model, PNC, Număr de serie.



Avertisment / Atenție-Informații privind siguranța.



Informații generale și recomandări



Informații privind mediul înconjurător.

Ne rezervăm dreptul asupra efectuării de modificări fără preaviz.



## INFORMAȚII PRIVIND SIGURANȚA

Înainte de instalarea și de utilizarea aparatului, citiți cu atenție instrucțiunile furnizate. Producătorul nu este responsabil dacă instalarea și utilizarea incorectă a aparatului provoacă răni și daune. Păstrați întotdeauna instrucțiunile împreună cu aparatul pentru consultare ulterioară.

### Siguranța copiilor și a persoanelor vulnerabile

- Acest aparat poate fi utilizat de copiii cu vârsta mai mare de 8 ani, de persoanele cu capacități fizice, senzoriale sau mentale reduse sau de persoanele fără cunoștințe sau experiență doar sub supraveghere sau după o scurtă instruire care să le ofere informațiile necesare pentru utilizarea sigură a aparatului și care să le permită să înțeleagă riscurile la care se expun.
- Nu lăsați copiii să se joace cu aparatul.
- Curățarea și întreținerea efectuate de utilizator nu trebuie realizate de către copiii nesupravegheați.
- Nu lăsați ambalajul produsului la îndemâna copiilor.

### Aspecte generale privind siguranța

- Acest aparat este conceput pentru o utilizare casnică și la aplicații similare, cum ar fi:
  - În casele de la ferme, bucătăriile pentru personal din magazine, birouri și alte medii de lucru
  - De către clienții din hoteluri, moteluri, unități de cazare care oferă și mic dejun și alte medii de tip rezidențial
- Mențineți libere fantele de ventilație de pe carcasa aparatului sau din structura în care este încorporat.
- Nu utilizați dispozitive mecanice sau alte instrumente diferite de cele recomandate de producător pentru a accelera procesul de dezghețare.
- Nu deteriorați circuitul frigorific.
- Nu utilizați aparate electrice în interiorul compartimentelor de conservare a alimentelor ale aparatului, decât dacă sunt de tipul recomandat de producător.
- Nu folosiți apă pulverizată și abur pentru curățarea aparatului.
- Curățați aparatul cu o lavetă moale, umedă. Utilizați numai detergenți neutri. Nu folosiți produse abrazive, bureți abrazivi, solvenți sau obiecte metalice.



- Nu depozitați substanțe explozive, precum recipiente cu aerosol cu agent propulsor inflamabil, în acest aparat.
- Dacă este deteriorat cablul de alimentare, acesta trebuie înlocuit de către producător, de către Serviciul său de Asistență sau de persoane calificate în mod corespunzător pentru a se evita pericolele.
- Dacă aparatul este echipat cu un compartiment de producere a gheții sau cu un dozator de apă, acestea trebuie umplute numai cu apă potabilă.
- Dacă aparatul necesită un racord de apă, conectați-l numai la o sursă de apă potabilă.
- Presiunea de alimentare cu apă (minimă și maximă) trebuie să fie între 1 bar (0,1 MPa) și 10 bar (1 MPa)

## INSTRUCȚIUNI PRIVIND SIGURANȚA

### Instalarea



#### AVERTISMENT!

Doar o persoană calificată trebuie să instaleze acest aparat.

- Îndepărtați toate ambalajele.
- Dacă aparatul este deteriorat, nu îl instalați sau utilizați.
- Respectați instrucțiunile de instalare furnizate împreună cu aparatul.
- Procedați cu atenție sporită atunci când mutați aparatul deoarece acesta este greu. Purtați întotdeauna mănuși de protecție.
- Asigurați-vă că aerul poate circula în jurul aparatului.
- Așteptați cel puțin 4 ore înainte de a conecta aparatul la sursa de tensiune. Aceasta pentru a permite uleiului să curgă înapoi în compresor.
- Nu instalați aparatul aproape de radiatoare sau aragaze, cuptor sau plite.
- Partea din spate a aparatului trebuie orientată spre perete.
- Nu instalați aparatul direct în lumina razelor de soare.
- Nu instalați acest aparat în zone cu umiditate prea ridicată sau cu temperaturi prea scăzute, precum anexele construcțiilor, garaje sau crame.
- Când mutați aparatul, ridicați-l din partea frontală, pentru a evita zgârierea podelei.

### Conexiunea electrică



#### AVERTISMENT!

Pericol de incendiu și electrocutare.

- Aparatul trebuie legat la o priză cu împământare.
- Toate conexiunile electrice trebuie efectuate de către un electrician autorizat.
- Verificați dacă informațiile de natură electrică, specificate pe plăcuța cu datele tehnice, corespund cu cele ale sursei de tensiune. În caz contrar, contactați un electrician.
- Utilizați întotdeauna o priză cu protecție (împământare) contra electrocutării, montată corect.
- Nu folosiți prize multiple și cabluri prelungitoare.
- Procedați cu atenție pentru a nu deteriora componentele electrice (de exemplu, ștecherul, cablul de alimentare electrică și compresorul). Contactați centrul de service sau un electrician pentru schimbarea componentelor electrice.
- Cablul de alimentare electrică trebuie să rămână sub nivelul ștecherului.
- Introduceți ștecherul în priză numai după încheierea procedurii de instalare. Asigurați accesul la priză după instalare.
- Nu trageți de cablul de alimentare pentru a scoate din priză aparatul. Trageți întotdeauna de ștecher.



## Utilizarea



### AVERTISMENT!

Pericol de vătămare, arsuri, electrocutare sau incendiu.

- Nu modificați specificațiile acestui aparat.
- Nu introduceți aparate electrice (de exemplu, aparate de făcut înghețată) în interiorul aparatului, decât dacă acest lucru este recomandat de către producător.
- Aveți grijă să nu deteriorați circuitul frigorific. Acesta conține izobutan (R600a), un gaz natural cu un nivel ridicat de compatibilitate cu mediul. Acest gaz este inflamabil.
- Dacă circuitul frigorific este deteriorat, asigurați-vă că nu există flăcări și surse de aprindere în cameră. Aerisiți camera.
- Nu lăsați obiecte fierbinți să atingă piesele din plastic ale aparatului.
- Nu introduceți băuturi răcoritoare în compartimentul congelatorului. Aceasta va crea presiune în recipientul cu băutură.
- Nu depozitați gaze și lichide inflamabile în aparat.
- Produsele inflamabile sau obiectele umezite cu produse inflamabile nu trebuie introduse în aparat, nici puse adiacent sau deasupra acestuia.
- Nu atingeți compresorul sau condensatorul. Sunt fierbinți.
- Nu scoateți sau atingeți obiecte din congelator cu mâinile ude sau umede.
- Nu recongelați alimente care au fost dezghețate.
- Respectați instrucțiunile de depozitare de pe ambalajul preparatelor congelate.

## Becul interior

- Tipul de bec utilizat pentru acest aparat nu este adecvat pentru iluminarea locuinței.

## Îngrijirea și curățarea



### AVERTISMENT!

Pericol de vătămare personală sau deteriorare a aparatului.

- Înainte de a efectua operațiile de întreținere, dezactivați aparatul și scoateți ștecherul din priză.
- Acest aparat conține hidrocarburi în unitatea de răcire. Doar o persoană calificată trebuie să efectueze întreținerea și încărcarea unității.
- Verificați regulat evacuarea aparatului și, dacă este necesar, curățați-o. Dacă evacuarea este blocată, apa dezghețată se va acumula în partea de jos a aparatului.

## Gestionarea deșeurilor după încheierea ciclului de viață al aparatului



### AVERTISMENT!

Pericol de vătămare sau sufocare.

- Deconectați aparatul de la sursa de alimentare electrică.
- Tăiați cablul electric și aruncați-l.
- Demontați ușa pentru a preveni blocarea copiilor sau a animalelor de companie în interiorul aparatului.
- Circuitul frigorific și materialele de izolare a acestui aparat nu afectează stratul de ozon.
- Spuma izolatoare conține gaze inflamabile. Contactați autoritatea locală pentru informații privind aruncarea adecvată a acestui aparat.
- Nu deteriorați partea unității de răcire apropiată de schimbătorul de căldură.

# DESCRIEREA PRODUSULUI

## MODEL CU DOZATOR

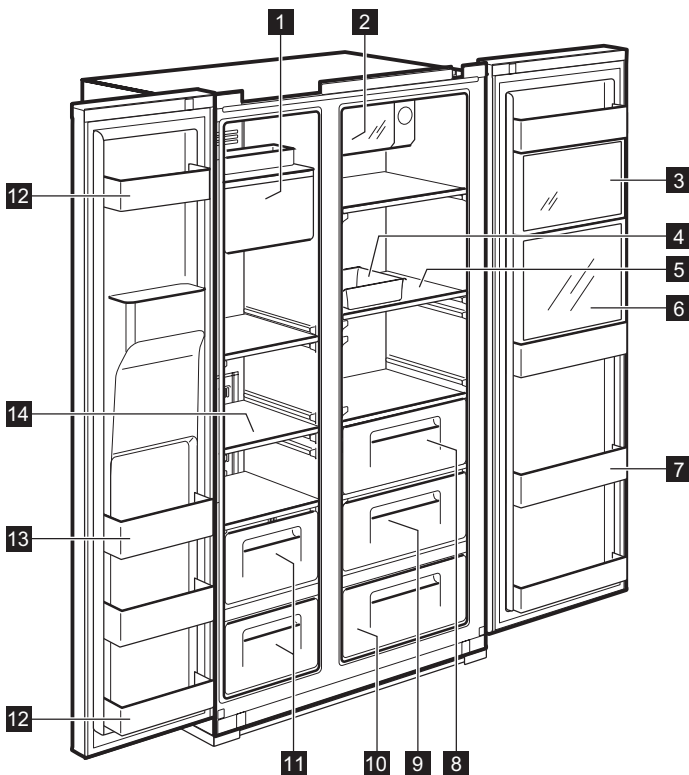

- 1 Tavă pentru cuburi de gheață**
- 2 Răcitor rapid pentru doze** (compartiment cu răcire rapidă) Pentru depozitarea băuturilor.
- 3 Zonă Multi Plus** Pentru depozitarea medicamentelor obișnuite sau a produselor cosmetice. Nu se garantează păstrarea în condiții bune a produselor de tip mostre academice sau a medicamentelor ce necesită o anumită temperatură.
- 4 Cutie pentru ouă** Nu utilizați această cutie pentru depozitarea cuburilor de gheață. Nu o puneți în compartimentul congelator.
- 5 Raft frigider** (sticlă călită) Pentru depozitarea alimentelor obișnuite.
- 6 Compartiment pentru răcoritoare** (doar la anumite modele) Pentru dozele utilizate frecvent, apă potabilă și băuturi răcoritoare.
- 7 Raft lateral pentru alimente proaspete** Pentru depozitarea la rece alimentelor, cum ar fi lapte, suc, sticle de bere, etc.
- 8 Cutie pentru legume**
- 9 Cutie pentru fructe**
- 10 Zona Magic Cool** (doar la anumite modele)
- 11 Cutie congelator** Pentru depozitarea cărnii deshidratate sau a peștelui pentru perioade lungi de timp.
- 12 Compartiment de depozitare pe ușă** (compartiment cu 2 stele) Pentru depozitarea pe termen scurt a alimentelor și a înghețatei.
- 13 Compartiment de depozitare pe ușă** Pentru depozitarea alimentelor congelate.

- 14 Raft congelator** (sticlă călită) Pentru depozitarea alimentelor congelate, cum ar fi carne, pește, înghețată.

## MODEL FĂRĂ DOZATOR

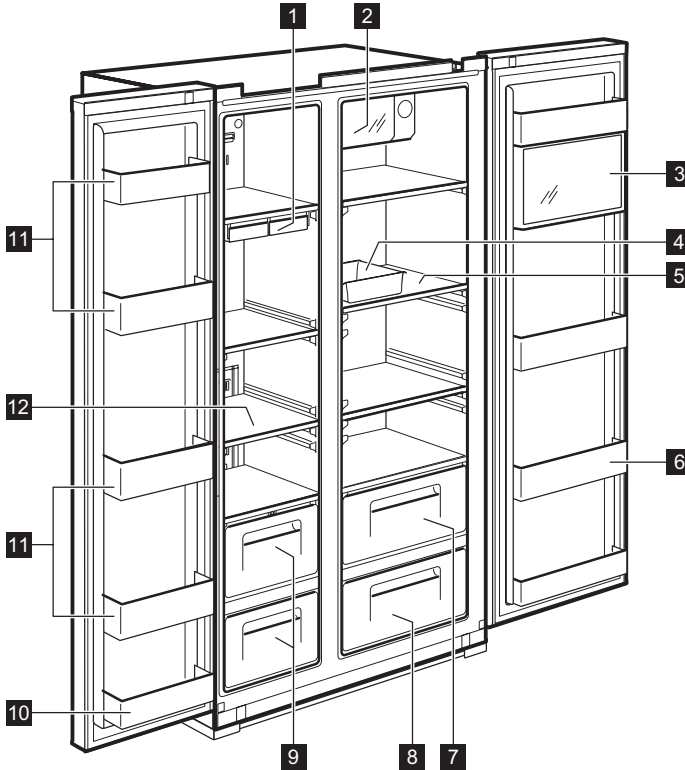

- 1 Tavă pentru cuburi de gheață**
- 2 Răcitor rapid pentru doze** (compartiment cu răcire rapidă) Pentru depozitarea băuturilor.
- 3 Zonă Multi Plus** Pentru depozitarea medicamentelor obișnuite sau a produselor cosmetice. Nu se garantează păstrarea în condiții bune a produselor, cum ar fi a mostrelor academice sau a medicamentelor care necesită o anumită temperatură a mediului.
- 4 Cutie pentru ouă** Nu utilizați această cutie pentru depozitarea cuburilor de gheață. Nu o puneți în compartimentul congelator.
- 5 Raft frigider** (sticlă călită) Pentru depozitarea alimentelor obișnuite.
- 6 Raft lateral pentru alimente proaspete** Pentru depozitarea la rece alimentelor, cum ar fi lapte, suc, sticle de bere, etc.
- 7 Cutie pentru legume**
- 8 Cutie pentru fructe**
- 9 Cutie congelator** Pentru depozitarea cărnii deshidratate sau a peștelui pentru perioade lungi de timp.
- 10 Compartiment de depozitare pe ușă** (compartiment cu 2 stee) Pentru depozitarea pe termen scurt a alimentelor și a înghețatei.
- 11 Compartiment de depozitare pe ușă** Pentru depozitarea alimentelor congelate.
- 12 Raft congelator** (sticlă călită) Pentru depozitarea alimentelor congelate, cum ar fi carne, pește, înghețată.

# PANOUL DE COMANDĂ

## MODEL CU DOZATOR

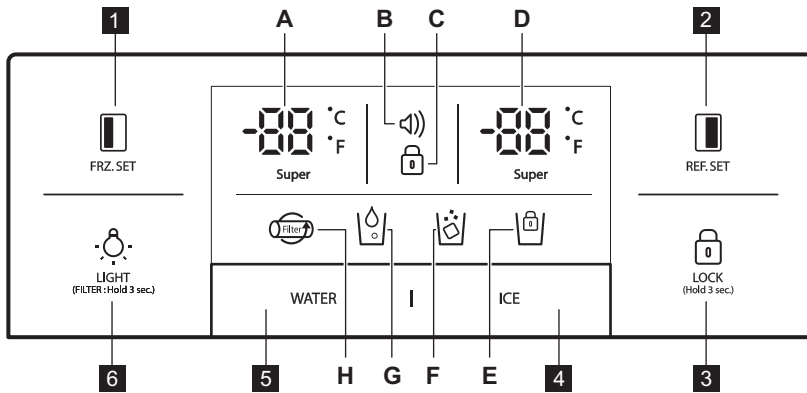

FRZ.SET

Buton de selectare pentru temperatura compartimentului congelator.



REF.SET

Buton de selectare pentru temperatura compartimentului frigider.

LOCK  
(Hold 3 sec.)

Apăsați acest buton pentru a împiedica modificarea accidentală a setărilor.  
Pentru a debloca butonul, apăsați-l pentru mai mult de 3 secunde.  
Afișajul se va stinge.

**4** Buton de selectare pentru Dozatorul de gheață și Blocare pentru aparatul de făcut gheață.





**5** Buton de selectare pentru Dozatorul de apă.



Buton pentru LUMINĂ/FILTRU:

1. Buton pentru aprinderea luminii dozatorului.
2. Buton pentru schimbarea filtrului sau resetare. După schimbarea filtrului sau pentru a realiza o resetare, apăsați acest buton timp de 3 secunde.

Indicators (A-H)	Description
<p>A.</p>	Indicator temperatură congelator
<p>B.</p>	<p>Afișaj pentru alarmă (fără sunet) Clienții pot fi informați de starea temperaturii când aceasta crește firesc datorită accidentelor (de ex. pene de curent)</p> <ol style="list-style-type: none"> <li>1. Pictograma alarmei clipește afișând cea mai mare temperatură de la interior</li> <li>2. Alarma se oprește când butonul  este apăsat și afișajul indică valoarea de control a temperaturii.</li> </ol>
<p>C.</p>	Indicator Blocare

Indicators (A-H)	Description
D. 	Indicator pentru temperatura frigiderului
E. 	Blocare pentru indicatorul Aparat de făcut gheață
F. 	Indicator pentru Dozatorul de gheață
G. 	Indicator pentru Dozatorul de apă
H. 	Afișaj pentru Schimbarea filtrului. După 6 luni de la prima conectare la rețeaua electrică, pictograma va începe să clipească.

## MODEL FĂRĂ DOZATOR

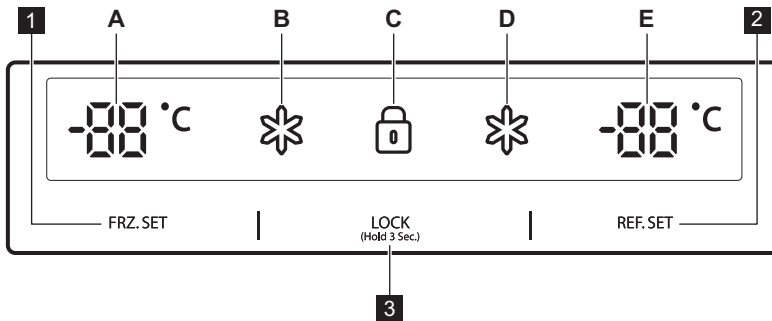

### 1 FRZ. SET

Buton de selectare pentru temperatura compartimentului congelator.

### 2 REF. SET

Buton de selectare pentru temperatura compartimentului frigider.





### 3 LOCK

(Hold 3 Sec.)

Buton Blocare.

Apăsați acest buton pentru a împiedica modificarea accidentală a setărilor.

Pentru a debloca butonul, apăsați-l pentru mai mult de 3 secunde.

Indicators (A-E)	Description
A. 	Indicator temperatură congelator
B. 	Indicator "Super" pentru congelator
C. 	Indicator Blocare
D. 	Indicator "Super" pentru frigider
E. 	Indicator pentru temperatura frigiderului

# ÎNAINTE DE PRIMA UTILIZARE

## RACORDAREA LA REȚEAUA DE APĂ

- 1. Pentru modele cu Aparat automat de făcut gheață**
  - Presiunea apei trebuie să fie 2,0~12,5 kgf/cm<sup>2</sup> sau mai mare pentru ca Aparatul automat de făcut gheață să funcționeze.
  - Verificați presiunea apei de la robinet. Dacă o cană de 180 cc se umple în maxim 10 secunde, presiunea este adecvată.
  - Dacă presiunea apei nu este suficient de mare pentru ca Aparatul automat de făcut gheață să funcționeze, apălați la un instalator pentru a instala o pompă suplimentară de apă.
- 2. Când montați țevile pentru apă,** asigurați-vă că nu sunt în apropierea niciunei suprafețe fierbinți.
- 3. Filtrul de apă doar "filtrează" apa.** Nu elimină nicio bacterie sau microb.
- 4. Durata de funcționare a filtrului** depinde de intensitatea utilizării sale. Vă recomandăm să înlocuiți filtrul cel puțin o dată la fiecare 6 luni. Când să poată fi accesat ușor (pentru scoatere și înlocuire).

 Notă: După 6 luni de la prima alimentare, pictograma pâlpâie. Pentru a elimina pâlpâitul pictogramei, apăsați butonul de lumină timp de 3 secunde după ce schimbați filtrul de apă.

- 5. După instalarea frigiderului și a racordului la apă,** selectați APĂ din panoul de comandă și apăsați timp de 2-3 minute pentru ca apa să ajungă în rezervorul de apă și la dozator.

## UTILIZAREA ZILNICĂ

### CONTROLUL TEMPERATURII

Când aparatul este conectat pentru prima dată, modul de temperatură este setat la Mijloc.

#### MODEL CU DOZATOR

Compartimentul congelator

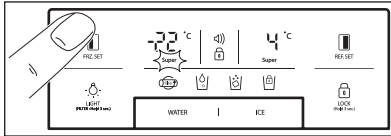

Pentru setarea temperaturii apăsați

butonul **FRZ.SET** până când se afișează valoarea dorită.

Pentru funcția Congelare rapidă țineți

apăsând butonul **FRZ.SET** până când super LED-ul se aprinde. Pentru a opri această funcție, apăsați încă o dată butonul.

Compartimentul frigider

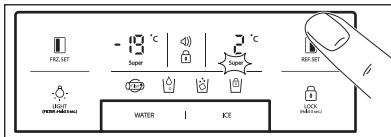

Pentru setarea temperaturii apăsați

butonul **REF.SET** până când se afișează valoarea dorită.

Pentru funcția Răcire rapidă țineți apăsat

butonul **REF.SET** până când super LED-ul se aprinde. Pentru a opri această funcție, apăsați încă o dată butonul.



#### Funcția de conversie a indicatorului pentru Temperatură (Fahrenheit- Celsius)

Setarea implicită este Celsius.

Apăsați butonul de blocare pentru a intra în modul blocat. În modul blocat, apăsați simultan  și butonul APĂ timp de

10 secunde pentru a comuta între unitățile de măsură pentru temperatură.

### MODEL FĂRĂ DOZATOR

Compartimentul congelator

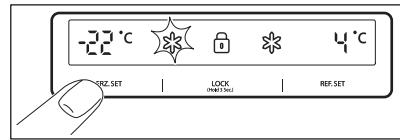

Pentru setarea temperaturii apăsați butonul **FRZ.SET** până când se afișează valoarea dorită pentru temperatură.

Pentru funcția Congelare rapidă țineți apăsat butonul **FRZ.SET** până când super LED-ul se aprinde. Pentru a opri această funcție, apăsați încă o dată butonul.

Compartimentul frigider

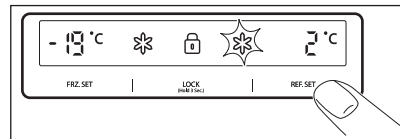

Pentru setarea temperaturii apăsați butonul **REF.SET** până când se afișează valoarea dorită pentru temperatură.

Pentru funcția Răcire rapidă țineți apăsat butonul **REF.SET** până când super LED-ul se aprinde. Pentru a opri această funcție, apăsați încă o dată butonul.



#### ATENȚIE!

Alimentele din frigider pot fi congelate dacă temperatura mediului din frigider este sub 5°C.

## MOD TEMPERATURĂ RIDICATĂ

### DMODEL CU DOZATOR

O mărire a temperaturii din compartimentul frigider sau congelator este indicată de:

- clipiera pictogramei de alarmă  (soneria este oprită)
- sistemul electronic indică temperatura maximă atinsă în interiorul compartimentelor

**i** Chiar dacă funcționarea normală a aparatului este restabilită și temperatura internă atinge o valoare normală, pictograma de alarmă (⚠) tot mai clipește și afișajul indicator prezintă cea mai ridicată temperatură atinsă.

**i** Când apăsați butonul Blocare  modul alarmă este încheiat și pictograma de alarmă (⚠) se stinge. Afișajul indică valoare reglată a temperaturii.

## MODEL FĂRĂ DOZATOR

O mărire a temperaturii din compartimentul frigider sau congelator este indicată de:

- clioarea din afișajul pentru compartimentul congelator sau/și frigider.
- sistemul electronic indică temperatura maximă atinsă în interiorul compartimentelor.

**i** Chiar dacă funcționarea normală a aparatului este restabilită și temperatura internă atinge o valoare normală, afișajul tot mai clipește și este indicată cea mai ridicată temperatură atinsă.

**i** Când apăsați butonul Blocare **LOCK** (Hold 3 Sec.), modul temperatură redicată este încheiat și afișajul indică valoarea reglată a temperaturii.

## FUNCȚII “OPRIRE”

- Luminile interne ale aparatului se opresc când ușa este deschisă pentru mai mult de **10** minute
- Funcția Oprere afișaj:
  - la 5 minute de la ultima apăsare a unui buton sau dacă ușile nu sunt deschise, toate becurile LED ale afișajului se opresc, cu excepția celor pentru APĂ, GHEAȚĂ și pictograma  icon
  - După modul Oprere LED, aparatul revine al modul de afișare normal când apăsați orice buton sau deschideți ușa.

- Funcția Oprere sistem (funcția Oprere alimentare):

– puteți opri funcționarea aparatului fără a-l scoate din priză, în special pe durata vacanțelor

– prin apăsarea butonului

**FRZ. SET** și **REF. SET** în același timp pentru 5 secunde se oprește aparatul

– în timpul modului “OPRIRE”

temperatura pentru congelator și frigider afișează “ — — ”. Celelalte lumini LED se sting și toată funcționarea aparatului se oprește.

– în sens invers, țineți apăsat

simultan butonul **FRZ. SET** și **REF. SET** timp de 5 secunde pentru a anula funcția “OPRIRE”

## ALARMA DE UȘĂ DESCHISĂ

O alarmă acustică se va activa dacă ușa frigiderului sau a congelatorului rămâne deschisă timp de **1** minut. Alarma se va opri după **5** minute. Când sunt restabilite condițiile normale (ușa este închisă), alarma se oprește.



## OPȚIUNI

### ZONA MAGIC COOL



Când alimentați aparatul pentru prima dată LED-ul PROASPĂT este PORNIT. Pentru a modifica setările, pas cu pas, utilizați butonul SELECTARE.

Pas	Afișaj	Temperatura dorită
1.	FRESH (PROASPĂT)	de la +5°C la +6°C
2.	VEGETABLE (LEGUME)	de la +3°C la +4°C
3.	FISH (PEȘTE)	de la -1°C la +0°C
4.	MEAT (CARNE)	de la -3°C la -2°C

### DOZATORUL

Selectați butonul APĂ sau GHEAȚĂ și împingeți încet mânerul cu cana. După 2 secunde:

- Dacă ați apăsat butonul APĂ, se va aprinde.

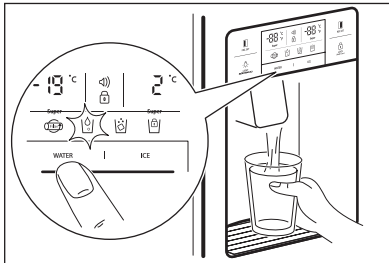

- Dacă ați apăsat butonul GHEAȚĂ, se va aprinde.

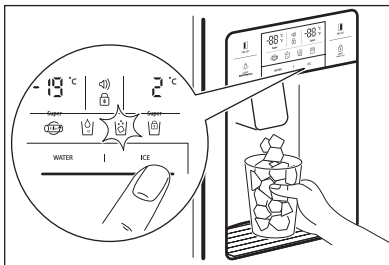

Când curățați cutia pentru cuburi de gheață sau dacă nu o folosiți pentru o perioadă mare de timp, scoateți cuburile de gheață din Cutia de depozitare pentru gheață și blocați Aparatul de făcut gheață prin apăsarea butonul GHEAȚĂ pentru 3 secunde. se va aprinde.



#### ATENȚIE!

Evitați utilizarea cânilor subțiri și fragile sau a paharelor de cristal atunci când luați cuburi de gheață.



#### ATENȚIE!

Dacă gheața este decolorată, nu mai utilizați dozatorul și sunați un agent de service.



Folosiți doar gheață de la acest aparat.

### APARAT AUTOMAT DE FĂCUT GHEAȚĂ

- La un ciclu sunt produse aproximativ 10 cuburi de gheață, timp de 14-15 ori pe zi. Dacă Cutia pentru cuburi de gheață este plină, producerea gheții se oprește.
- Este normal ca Aparatul de făcut gheață să facă zgomote ca de lovire când cuburile de gheață cad în Cutia pentru cuburi de gheață.
- Pentru a preveni formarea de mirosuri neplăcute, curățați regulat Cutia pentru cuburi de gheață.
- Dacă cantitatea de gheață din cutie nu este suficientă, gheața nu va putea fi distribuită. Așteptați aproximativ o zi pentru a realiza mai multă gheață.
- Dacă gheața nu se distribuie ușor, verificați dacă duza de distribuție nu este blocată.

- Dacă cuburile de gheață se blochează și nu se distribuie, scoateți Cutia pentru cuburi de gheață și separați cuburile de gheață care s-au lipit între ele.

**ATENȚIE!**

Dacă cantitatea de gheață furnizată de Aparatul de făcut gheață trebuie reglată, apălați la un agent de service.

**ATENȚIE!**

În cazul unei pene de curent cuburile de gheață se pot topi și se pot scurge pe podea. Dacă vă așteptați ca această situație să dureze timp de mai multe ore, scoateți cutia și luați cuburile de gheață din ea, după care o puneți la loc.

## SFATURI ȘI RECOMANDĂRI

### RECOMANDĂRI PENTRU DEPOZITAREA ALIMENTELOR

- Spălați alimentele înainte de depozitare.
- Împărțiți și separați alimentele în bucăți mai mici.
- Puneți alimentele cu conținut ridicat de apă sau alimentele cu mai multă umezeală în partea frontală a rafturilor (aproape de uși). Dacă sunt plasate în apropierea duzelor pentru aer rece, acestea pot să înghețe.
- Alimentele calde sau fierbinți trebuie răcite suficient înainte de depozitare pentru a reduce consumul de curent și pentru a îmbunătăți performanța la răcire.
- Procedați cu atenție la depozitarea fructelor tropicale, cum ar fi bananele și ananasul, precum și roșiile deoarece se pot deteriora la temperaturi reduse.
- Lăsați cât mai mult spațiu posibil între alimente. Dacă acestea stau prea apropiate sau îngrămadite, circulația aerului rece este împiedicată, rezultatele la răcire fiind afectate.
- Nu uitați niciodată să acoperiți sau să înveliți alimentele pentru ca alimentele să nu prindă miros.
- Nu depozitați legumele în spațiul de congelare deoarece acestea pot îngheța.
- Cartonul de ouă poate fi pus pe un raft al frigiderului în orice mod doriți.

# ÎNGRIJIREA ȘI CURĂȚAREA

## CURĂȚAREA PIESELOR INTERNE

Utilizați o lavetă cu apă și detergent neutru pentru curățare.

1. **Raftul dozatorului de apă**  
Scoateți grila de colectare a apei revărsate și curățați regulat raftul pentru apă (raftul pentru apă revărsată nu este cu auto-curățare).

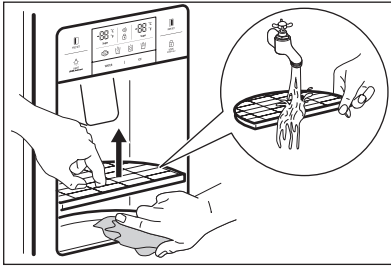

2. **Cutia pentru cuburi de gheață**
  - Scoaterea: trageți de cutie pentru a o scoate.
  - Încuierea: așezați în dreptul fanțelor laterale și împingeți până la capăt. Dacă introducerea completă a cutiei este dificilă, rotiți bobina rotativă din cutie sau mecanismul de acționare la un sfert de rotație și introduceți din nou.
  - Nu depozitați cuburi de gheață pentru prea mult timp.

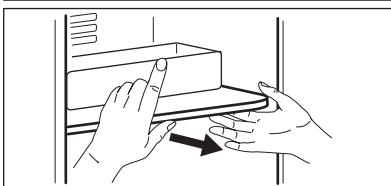
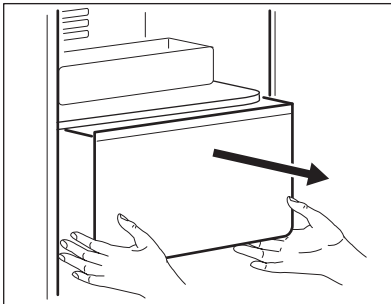

3. **Rafturile laterale din congelator și frigider**

Țineți de ambele capete și ridicați.

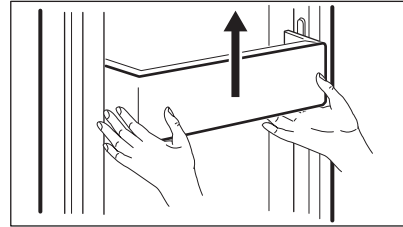

4. **Rafturile din congelator și frigider**

Deschideți ușa complet, după care trageți rafturile pentru a le scoate.

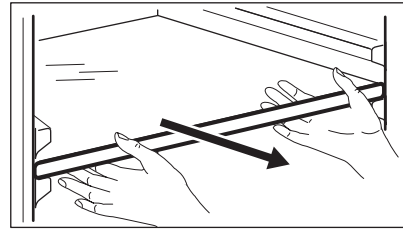

5. **Cutia pentru legume și fructe**

Trageți și ridicați puțin pentru a o scoate.

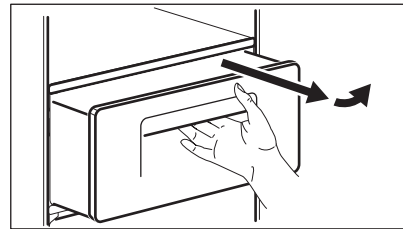

## CURĂȚAREA FEȚEI DE UȘĂ

Utilizați o lavetă cu detergent neutru.

## CURĂȚAREA PĂRȚII DIN SPATE A APARATULUI (ZONA CU MOTOR)

Ștergeți praful de pre grilaj cu un aspirator cel puțin o dată pe an.

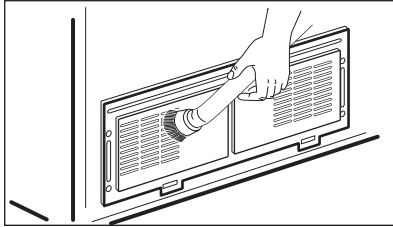

## SCHIMBAREA BECULUI LED DE LA INTERIOR



### ATENȚIE!

Becul LED trebuie înlocuit doar de un agent de service sau de o persoană cu o calificare similară.



### ATENȚIE!

Scoateți mai întâi aparatul din priză!

## Schimbarea becului LED de la congelator și frigider

1. Scoateți carcasa din spate a LEDului cu ajutorul unei șurubelnițe.

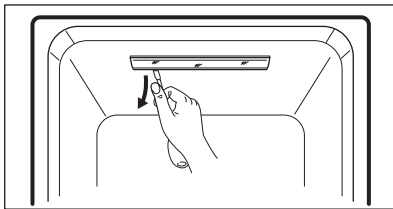

2. Scoateți capacul LED-ului și slăbiți cele 2 șuruburi de fixare pentru plăcuța LED.

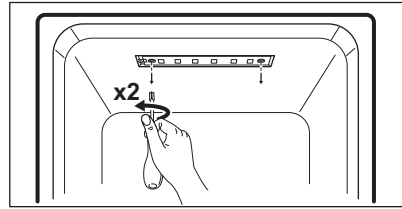

3. Deconectați plăcuța LED și schimbați becul LED.

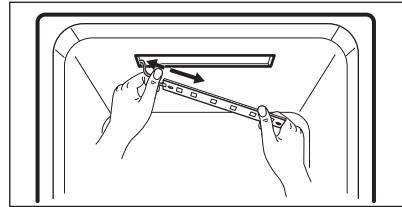

Secvența de montare este identică cu cea de demontare, executată în sens invers.

## CE TREBUIE FĂCUT DACĂ...



Vă rugăm să consultați următoarele sfaturi privind depanarea înainte de a apela la service!

Problemă	Verificare	Soluție
Nu se face rece la interior. Congelarea și răcirea nu este suficientă.	<ul style="list-style-type: none"> <li>Aparatul este conectat la priză?</li> <li>Este temperatura setată pe modul SCĂZUTĂ?</li> <li>Aparatul se află direct sub lumina soarelui sau există o sursă de căldură în apropierea sa?</li> <li>Spațiul dintre spatele aparatului și perete este prea mic?</li> </ul>	<ul style="list-style-type: none"> <li>Introduceți aparatul în priză.</li> <li>Setați modul de temperatură pe MEDIU sau RIDICATĂ.</li> <li>Mutați aparatul într-un loc ferit de lumina directă a razelor solare, fără aparate care emană căldură în jurul său.</li> <li>Lăsați un spațiu suficient (mai mult de 10 cm) între spatele aparatului și perete.</li> </ul>
Alimentele din aparat îngheață.	<ul style="list-style-type: none"> <li>Este temperatura setată pe modul PUTERNIC?</li> <li>Este temperatura mediului ambiant prea scăzută?</li> <li>Alimentele cu grad ridicat de umezeală sunt depozitate în apropierea duzelor pentru aer rece?</li> </ul>	<ul style="list-style-type: none"> <li>Setați modul de temperatură pe modul MEDIU sau SCĂZUTĂ.</li> <li>Alimentele pot îngheața dacă temperatura mediului scade sub 5 °C. Mutați-le în locuri în care temperatura este peste 5 °C.</li> <li>Amplasați alimentele umede pe rafturi în apropierea ușilor.</li> </ul>
Sunet neobișnuit făcut de aparat.	<ul style="list-style-type: none"> <li>Podeaua de sub aparat este dreaptă?</li> <li>Spațiul dintre spatele aparatului și perete este prea mic?</li> <li>Există obiecte sau alte articole care ating aparatul?</li> </ul>	<ul style="list-style-type: none"> <li>Mutați aparatul pe o podea dreaptă și nivelată.</li> <li>Lăsați suficient spațiu liber.</li> <li>Îndepărtați toate obiectele care ating aparatul.</li> </ul>
Sunete neobișnuite: trosnituri, clicuri, curgere de apă, mormăit sau zumzet.		Este normal (dacă aparatul nu este adus la nivel, sunetul poate fi amplificat).

Problemă	Verificare	Soluție
Mirosuri neplăcute în interior.	<ul style="list-style-type: none"> <li>Alimentele depozitate sunt neacoperite sau neîmpachetate?</li> <li>Rafturile principale și cele laterale sunt pătate cu alimente?</li> <li>Alimentele sunt depozitate de prea mult timp?</li> </ul>	<ul style="list-style-type: none"> <li>Acoperiți și împachetați alimentele.</li> <li>Curățați piesele de la interior ale aparatului la intervale regulate. Dacă mirosul pătrunde în aceste piese, îndepărtarea lui devine problematică.</li> <li>Nu depozitați alimente pentru prea mult timp.</li> <li>Aparatul nu poate păstra perfect sau permanent alimentele.</li> </ul>
Ușa nu se deschide ușor.	<ul style="list-style-type: none"> <li>Ușa a fost închisă și deschisă din nou imediat?</li> </ul>	<ul style="list-style-type: none"> <li>În acest caz așteptați un minut, după care se va deschide ușor.</li> </ul>
Gheață și zăpadă în interiorul aparatului și pe pereți.	<ul style="list-style-type: none"> <li>Ușa a fost deschisă pentru prea mult timp?</li> <li>Alimentele cu umezeală sporită au fost depozitate fără capac sau neîmpachetate?</li> <li>Temperatura și/ sau umiditatea din jurul aparatului este ridicată?</li> </ul>	<ul style="list-style-type: none"> <li>Nu lăsați ușa deschisă prea mult timp.</li> <li>Acoperiți și împachetați alimentele.</li> <li>Instalați aparatul într-un loc uscat și răcoros.</li> </ul>
Partea frontală și laterală a aparatului este caldă sau fierbinte.		Acest lucru este normal.

## TEMPERATURA MEDIULUI AMBIANT

Acest aparat este conceput pentru a funcționa la o temperatură a mediului ambiant specificată prin categoria marcată pe plăcuța cu date tehnice.

Categoria de climă	Temperatura mediului ambiant (de la... la...)
SN	de la +10°C la +32°C
N	de la +16°C la +32°C
ST	de la +16°C la +38°C
T	de la +16°C la +43°C



Temperatura internă poate fi afectată de factori cum ar fi amplasarea aparatului, temperatura mediului ambiant sau frecvența de deschidere a ușii.

## ACCESORII

- Cutie pentru filtru
- Kit pentru alimentarea cu apă
- Manualul utilizatorului

## PROTEJAREA MEDIULUI ÎNCONJURĂTOR

Reciclați materialele marcate cu simbolul . Pentru a recicla ambalajele, acestea trebuie puse în containerele corespunzătoare. Ajutați la protejarea mediului și a sănătății umane și la reciclarea deșeurilor din aparatele electrice și electrocasnice.

Nu aruncați aparatele marcate cu acest



simbol  împreună cu deșeurile menajere. Returnați produsul la centrul local de reciclare sau contactați administrația orașului dvs.



[www.aeg.com/shop](http://www.aeg.com/shop)



CE



 **AEG**  
perfekt in form und funktion

