

S56090XNS1
S66090XNS1
S86090XVX1
S96090XVM1

CS	CHLADNIČKA „SIDE BY SIDE“	NÁVOD K POUŽITÍ	2
NL	SIDE BY SIDE KOELKAST	GEBRUIKSAANWIJZING	20
EN	SIDE BY SIDE REFRIGERATOR	USER MANUAL	41
ET	KAHE POOLEGA KÜLMUTUSKAPP	KASUTUSJUHEND	60
FR	RÉFRIGÉRATEUR JUMELÉ	NOTICE D'UTILISATION	78
DE	SIDE-BY-SIDE KÜHLSCHRANK	BENUTZERINFORMATION	98
EL	ΨΥΓΕΙΟ SIDE BY SIDE	ΟΔΗΓΙΕΣ ΧΡΗΣΗΣ	119
HU	SIDE-BY-SIDE HŰTŐSZEKRENY	HASZNÁLATI ÚTMUTATÓ	140
IT	FRIGORIFERO SIDE BY SIDE	ISTRUZIONI PER L'USO	158
LV	"SIDE BY SIDE" LEDUSSKAPIS	LIETOŠANAS INSTRUKCIJA	179



OBSAH

- 4 BEZPEČNOSTNÍ INFORMACE
- 6 POPIS SPOTŘEBIČE
- 9 OVLÁDACÍ PANEL
- 11 PŘED PRVNÍM POUŽITÍM
- 12 DENNÍ POUŽÍVÁNÍ
- 14 FUNKCE
- 15 UŽITEČNÉ RADY A TIPY
- 16 ČIŠTĚNÍ A ÚDRŽBA
- 18 CO DĚLAT, KDYŽ...

POZNÁMKY K OCHRANĚ ŽIVOTNÍHO PROSTŘEDÍ

Recyklujte materiály označené symbolem ♻️. Obaly vyhoďte do příslušných odpadních kontejnerů k recyklaci.



Pomáhejte chránit životní prostředí a lidské zdraví a recyklovat elektrické a elektronické spotřebiče určené k likvidaci. Spotřebiče označené příslušným symbolem  nelikvidujte spolu s domovním odpadem. Spotřebič odevzdejte v místním sběrném dvoře nebo kontaktujte místní úřad.

NAVŠTIVTE NAŠE STRÁNKY OHLEDNĚ:

- Produktů
- Brožur
- Uživatelských příruček
- Odstraňování závad
- Servisních informací

www.aeg.com

VYSVĚTLIVKY

-  Upozornění - Důležité bezpečnostní informace.
-  Všeobecné informace a rady
-  Upozornění k ochraně životního prostředí

Změny vyhrazeny.

PRO DOKONALÉ VÝSLEDKY

Děkujeme vám, že jste si zvolili výrobek značky AEG. Aby vám bezchybně sloužil mnoho let, vyrobili jsme jej s pomocí inovativních technologií, které usnadňují život, a vybavili jsme jej funkcemi, které u obyčejných spotřebičů nenajdete. Stačí věnovat pár minut čtení a zjistíte, jak z něho získat co nejvíce.

PŘÍSLUŠENSTVÍ A SPOTŘEBNÍ MATERIÁL

V e-shopu společnosti AEG naleznete vše, co potřebujete k udržování všech vašich spotřebičů AEG v perfektním stavu. Čeká na vás široká nabídka příslušenství navrženého a vyrobeného s ohledem na nejvyšší standardy kvality, které očekáváte: od speciálního kuchyňského vybavení po košíčky na příbory, od držáků na lahve po vaky na choulostivé prádlo...



Navštivte internetový obchod na
www.aeg.com/shop

PÉČE O ZÁKAZNÍKY A SERVIS

Doporučujeme používat originální náhradní díly.

Při kontaktu se servisním střediskem se ujistěte, že máte k dispozici následující údaje. Tyto informace jsou uvedeny na typovém štítku.

Model _____

Výrobní číslo (PNC) _____

Sériové číslo (S.N.) _____



BEZPEČNOSTNÍ INFORMACE

Tento návod si pečlivě přečtěte ještě před instalací spotřebiče a jeho prvním použitím. Výrobce nezodpovídá za škody a zranění způsobená nesprávnou instalací či chybným používáním. Návod k použití vždy uchovávejte spolu se spotřebičem pro jeho budoucí použití.

BEZPEČNOST DĚTÍ A POSTIŽENÝCH OSOB



UPOZORNĚNÍ

Hrozí nebezpečí udušení, úrazu nebo jiných trvalých následků.

- Nedovolte, aby spotřebič používaly osoby, včetně dětí, se zhoršenými fyzickými a smyslovými schopnostmi, sníženými mentálními funkcemi nebo nedostatkem zkušeností a znalostí. Takové osoby mohou spotřebič používat jen pod dozorem nebo vedením osob odpovědných za jejich bezpečnost.
- Nenechte děti hrát si se spotřebičem.
- Všechny obaly uschovejte z dosahu dětí.

INSTALACE



UPOZORNĚNÍ

Tento spotřebič smí instalovat jen kvalifikovaná osoba.

- Odstraňte veškerý obalový materiál.
- Poškozený spotřebič neinstalujte ani nepoužívejte.
- Řiďte se pokyny k instalaci dodanými spolu s tímto spotřebičem.
- Ujistěte se, že podlaha, kde instalujete spotřebič, není mokrá či vlhká.
- Pro přesun spotřebiče jsou zapotřebí alespoň dvě osoby. Buďte opatrní, protože spotřebič je těžký. Vždy noste ochranné rukavice.
- Kdy spotřebič pesouvté, zvednté seiditelné noiky a ve spotebii pevné pipevnté vechny pohybliv stí.
- Během instalace spotřebič nepřipojujte k napájení.
- Po dokončení instalace počkejte alespoň čtyři hodiny, než spotřebič připojíte k napájení. Olej tak může natéct zpět do kompresoru.
- Po instalaci musí zůstat síťová zástrčka nadále dostupná.
- Zkontrolujte, zda kolem spotřebiče může dostatečně obíhat vzduch.

- Neinstalujte spotřebič v blízkosti topidel, sporáků, trub či varných desek.
- **Pouze pro spotřebiče s vodovodní přípojkou:** spotřebič připojte výhradně k přívodu pitné vody.
- Zadní stěna spotřebiče musí být umístěna směrem ke zdi.
- Neinstalujte spotřebič tam, kde by se dostal do přímého slunečního světla.

Připojení k elektrické síti



UPOZORNĚNÍ

Hrozí nebezpečí požáru nebo úrazu elektrickým proudem.

- Spotřebič musí být uzemněn.
- Zkontrolujte, zda údaje o napájení na typovém štítku souhlasí s parametry elektrické sítě. Pokud tomu tak není, obraťte se na elektrikáře.
- Vždy používejte správně instalovanou síťovou zásuvku s ochranou proti úrazu elektrickým proudem.
- Nepoužívejte rozbočovací zástrčky ani prodlužovací kabely.
- Dbejte na to, abyste nepoškodili elektrické součásti (např. napájecí kabel, síťovou zástrčku, kompresor). Při výměně elektrických součástí se obraťte na servisní středisko či elektrikáře.
- Napájecí kabel musí zůstat pod úrovní síťové zástrčky.
- Neodpojujte spotřebič ze zásuvky tahem za kabel. Vždy tahejte za zástrčku.
- Nedotýkejte se napájecího kabelu či síťové zástrčky mokryma rukama.

POUŽITÍ SPOTŘEBIČE

- Nezmrazujte znovu potraviny, které byly rozmražené.
- Dodržujte skladovací pokyny uvedené na balení mražených potravin.



UPOZORNĚNÍ

Nebezpečí požáru, úrazu elektrickým proudem nebo výbuchu.

- Tento spotřebič používejte v domácnosti.
- Nemeňte technické parametry tohoto spotřebiče.

- Do spotřebiče nevkládejte jiná elektrická zařízení (jako např. výrobníky zmrzliny), pokud nejsou výrobcem označena jako použitelná.
- Dbejte na to, abyste nepoškodili chladicí okruh. Obsahuje isobutan (R600a) - zemní plyn, který je dobře snášen životním prostředím. Tento plyn je hořlavý.
- Pokud dojde k poškození chladicího okruhu, odstraňte zdroje otevřeného ohně či možného vznícení a místnost plně vyvětrejte.
- Zabraňte kontaktu horkých předmětů s plastovými částmi spotřebiče.
- Do mrazicího oddílu nevkládejte sycené nápoje. V nádobě takových nápojů by vznikl přetlak.
- Ve spotřebiči neuchovávejte hořlavé plyny a kapaliny.
- Do spotřebiče, do jeho blízkosti nebo na spotřebič neumísťujte hořlavé předměty nebo předměty obsahující hořlavé látky.



UPOZORNĚNÍ

Hrozí nebezpečí úrazu či popálení

- Nedotýkejte se kompresoru či kondenzátoru. Jsou horké.
- Nevkládejte prsty nebo nástroje do otvoru dávkovače.
- Nedotýkejte se a neodstraňujte předměty či potraviny z mrazicího oddílu, pokud máte mokré či vlhké ruce.
- Když ze spotřebiče vyndáte ledový nanuk, nejezte jej okamžitě. Počkejte několik minut.

VNITŘNÍ OSVĚTLENÍ



UPOZORNĚNÍ

Nebezpečí úrazu.
Viditelné záření LED, nedívejte se přímo do světelného paprsku.

- LED osvětlení použité u tohoto spotřebiče je určené pouze do domácích spotřebičů. Nepoužívejte jej pro osvětlení domácnosti.
- Pro výměnu vnitřního osvětlení kontaktujte servisní středisko.

ČIŠTĚNÍ A ÚDRŽBA



UPOZORNĚNÍ

Před údržbou vždy vytáhněte síťovou zástrčku ze sítě.

- Nečistěte spotřebič kovovými předměty.

- K čištění spotřebiče nepoužívejte proud vody nebo páru.
- Pravidelně kontrolujte vypouštěcí otvor chladničky a v případě potřeby jej vyčistěte. Jestliže je otvor ucpaný, bude se na dně spotřebiče shromažďovat voda.

LIKVIDACE



UPOZORNĚNÍ

Hrozí nebezpečí úrazu či udušení.

- Odpojte spotřebič od elektrické sítě.
- Odřízněte a vyhodte síťový kabel.
- Odstraňte dveřní západku, abyste zabránili uvěznění dětí a domácích zvířat ve spotřebiči.
- Chladicí okruh a izolační materiály tohoto spotřebiče neškodí ozonové vrstvě.
- Izolační pěna obsahuje hořlavé plyny. Pro informace ohledně správné likvidace spotřebiče se obraťte na místní úřady.
- Nepoškozujte část chladicí jednotky, která se nachází blízko výměníku tepla.



Splňuje RoHS (směrnice 2002/95/EC)

Tento výrobek šetrný k životnímu prostředí neobsahuje látky zakázané směrnicí EU RoHS (Pb, Hg, Cd, Cr6+, PBB a PBDE).

OBSLUHA

- Pro opravu či doplnění spotřebiče kontaktujte servisní středisko.
- Doporučujeme používat pouze originální náhradní díly.

POPIS SPOTŘEBIČE

MODEL S DÁVKOVAČEM

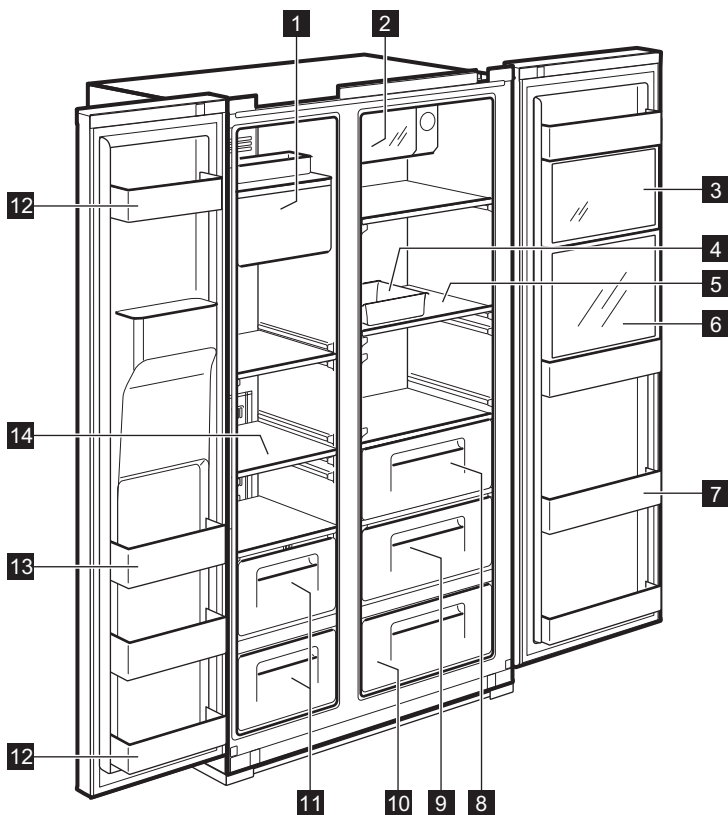

1 Výrobek ledu a Uchování

2 Expresní vychlazení plechovek (oddíl pro rychlé zchlazení)

Slouží k ukládání nápojů.

3 Zóna Multi Plus

Slouží k uchování běžných léků nebo kosmetických přípravků. Uchování není zaručeno u produktů, které vyžadují specifický rozsah teplot, jako např. u akademických vzorků či léčiv.

4 Přihrádka na vejce

Nepoužívejte tuto přihrádku na skladování kostek ledu, ani ji neumísťujte do mrazicího oddílu.

5 Police chladničky (temperované sklo)

Pro skladování běžných potravin.

6 Oddíl pro nápoje (pouze u vybraných modelů)

Pro často používané plechovky, pitnou vodu a jiné nápoje.

7 Přihrádka pro občerstvení

Pro skladování chlazených potravin, mléka, džusu, lahvového piva apod.

8 Zásuvka na zeleninu

9 Zásuvka na ovoce

10 Zóna Magic Cool (pouze u vybraných modelů)

11 Mrazicí přihrádka

Pro skladování sušeného masa nebo ryb po delší dobu.

12 Skladovací dveřní přihrádka (2 hvězdičková přihrádka)

Pro krátkodobé skladování potravin a zmrzliny.

13 Skladovací dveřní přihrádka

Pro skladování mražených potravin.

14 Police mrazničky (temperované sklo)

Pro skladování mražených potravin, jako je maso, ryby, zmrzlina.

MODEL BEZ DÁVKOVAČE

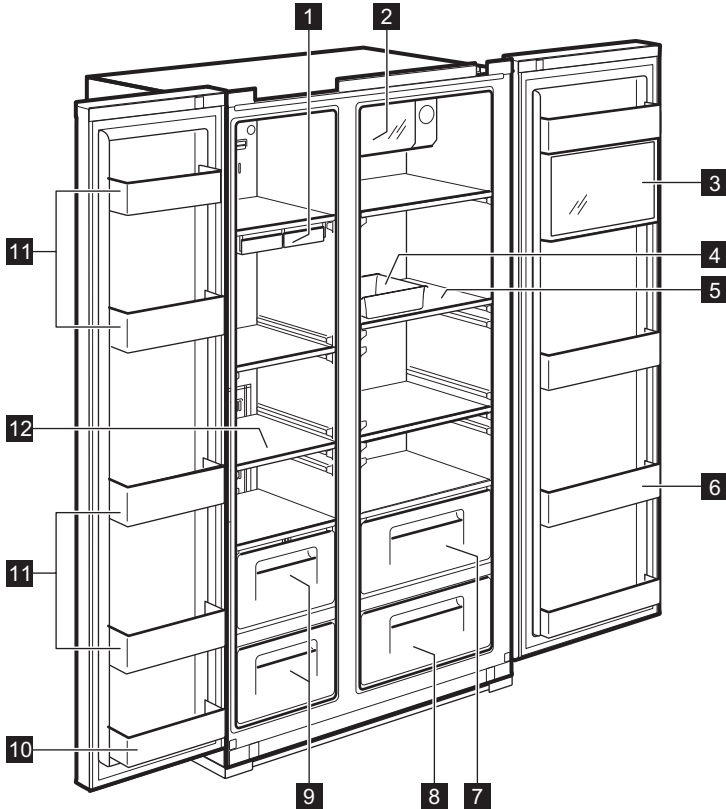

1 Nádobka na výrobu kostek ledu

2 Expresní vychlazení plechovek (oddíl pro rychlé zchlazení)

Slouží k ukládání nápojů.

3 Zóna Multi Plus

Slouží k uchování běžných léků nebo kosmetických přípravků. Uchování není zaručeno u produktů, které vyžadují specifický rozsah teplot, jako např. u akademických vzorků či léčiv.

4 Přihrádka na vejce

Nepoužívejte tuto přihrádku na skladování kostek ledu, ani ji neumísťujte do mrazicího oddílu.

5 Police chladničky (temperované sklo)

Pro skladování běžných potravin.

6 Přihrádka pro občerstvení

Pro skladování chlazených potravin, mléka, džusu, lahvového piva apod.

7 Zásuvka na zeleninu

8 Zásuvka na ovoce

9 Mrazicí přihrádka

Pro skladování sušeného masa nebo ryb po delší dobu.

10 Skladovací dveřní přihrádka (2 hvězdičková přihrádka)

Pro krátkodobé skladování potravin a zmrzliny.

11 Skladovací dveřní přihrádka

Pro skladování mražených potravin.

12 Police mrazničky (temperované sklo)

Pro skladování mražených potravin, jako je maso, ryby, zmrzlina.

OVLÁDACÍ PANEĽ

MODEL S DÁVKOVAČEM

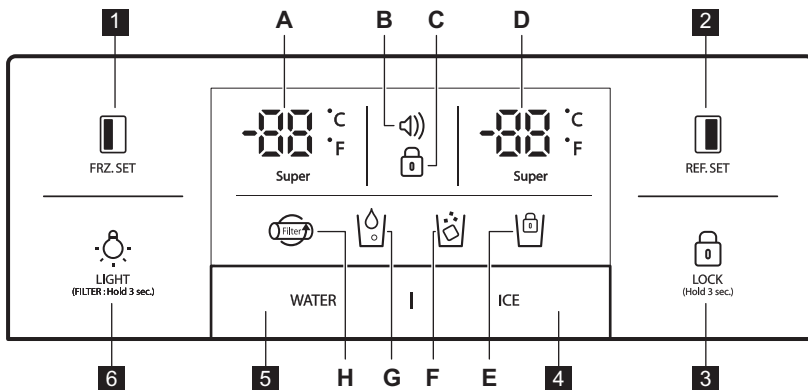

FRZ. SET

Tlačítko volby teploty mrazicího oddílu.



REF. SET

Tlačítko volby teploty chladicího oddílu.



LOCK
(Hold 3 sec.)

Toto tlačítko stisknete, abyste zabránili náhodné změně nastavení.

Tlačítko uvolníte tak, že jej stisknete na déle než tři sekundy. Displej se vypne.



4 Tlačítko volby dávkování ledu a zastavení výrobníku ledu .



5 Tlačítko volby dávkování vody .







LIGHT
(FILTER: Hold 3 sec.)

Tlačítko SVĚTLA/FILTRU:

1. Tlačítko k zapnutí osvětlení dávkovače.
2. Tlačítko k výměně či resetu filtru.

Po výměně filtru nebo z důvodu resetu stisknete toto tlačítko na tři sekundy.

Ukazatele (A–H)	Popis
<p>A. </p>	Ukazatel teploty mrazničky
<p>B. </p>	<p>Zobrazení výstrahy (bez zvukové signalizace) Zákazníci mohou být informováni o zvýšení teplot z důvodu nehody (např. výpadku proudu)</p> <ol style="list-style-type: none"> 1. Výstražná ikona bliká a zobrazuje nejvyšší vnitřní teplotu 2. Výstraha se zastaví, když stisknete tlačítko a na displeji se zobrazí kontrolní hodnota teploty
<p>C. </p>	Ukazatel zastavení funkce
<p>D. </p>	Ukazatel teploty chladničky

E. 	Ukazatel zastavení výrobku ledu
F. 	Ukazatel dávkování ledu
G. 	Ukazatel dávkování vody
H. 	Displej výměny filtru Po šesti měsících od prvního zapnutí spotřebiče, bude tato ikona blikat.

MODEL BEZ DÁVKOVAČE

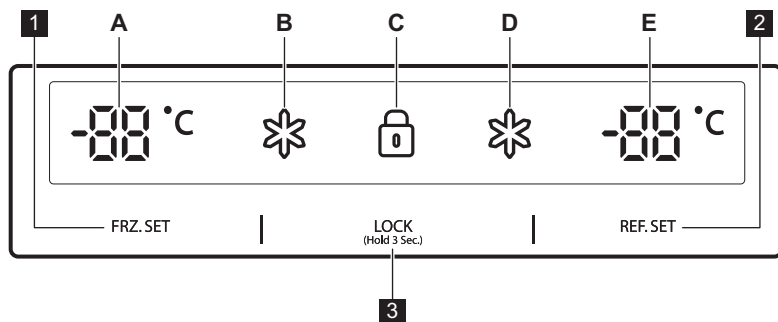

1 FRZ. SET

Tlačítko volby teploty mrazicího oddílu.

2 REF. SET





Tlačítko volby teploty chladicího oddílu.

3 LOCK (Hold 3 Sec.)

Tlačítko blokování tlačítek

Toto tlačítko stiskněte, abyste zabránili náhodné změně nastavení.

Tlačítko uvolníte tak, že jej stisknete na déle než tři sekundy.

Ukazatele (A-E)	Popis
A  °C	Ukazatel teploty mrazničky
B 	Ukazatel funkce „Super“ u mrazničky
C 	Ukazatel blokování tlačítek
D 	Ukazatel funkce „Super“ u chladničky
E  °C	Ukazatel teploty chladničky

PŘED PRVNÍM POUŽITÍM

INSTALACE VODOVODNÍHO PŘIPOJENÍ

- 1. Pro modely s automatickým výrobníkem ledu**
 - Aby fungoval automatický výrobek ledu, měl by tlak vody být 2,0~12,5 kgf/cm² nebo vyšší.
 - Zkontrolujte tlak vody ve vašem kohoutku. Pokud se hrnek o 180 cm³ naplní během 10 sekund, je tlak dostatečný.
 - Pokud tlak vody není pro provoz automatického výrobníku ledu dostatečně vysoký, zavolejte místního instalátéra, aby vám nainstaloval dodatečné tlakové čerpadlo.
- 2.** Při instalaci vodních hadiček dávejte pozor, aby nebyly blízko horkých povrchů.
- 3.** Vodní filtr vodu pouze „filtruje“. Nehubí žádné bakterie či mikroby.
- 4.** Životnost filtru závisí na intenzitě používání. Doporučujeme filtr vyměňovat alespoň jednou za šest měsíců. Při instalaci filtru jej umístěte tak, aby k němu byl snadný přístup (pro vyjmutí a výměnu).
- 5.** Po instalaci chladničky a přívodu vody zvolte na ovládacím panelu funkci WATER a držte ji stisknutou na 2–3 minuty, abyste naplnili zásobník vodou a mohli ji dávkovat.

DENNÍ POUŽÍVÁNÍ

OVLADAČ TEPLOTY

Když je spotřebič poprvé zapojený do sítě, je režim teploty nastavený na Střední.

MODEL S DÁVKOVAČEM Mrazicí oddíl

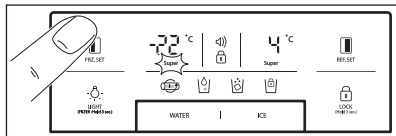

Teplotu nastavíte tisknutím tlačítka **FRZ.SET**, dokud se nezobrazí požadovaná hodnota.

Funkci rychlého zmrazování spustíte podržením tlačítka **FRZ.SET**, dokud se nerozsvítí ukazatel Super. Tuto funkci vypnete pouhým opětovným stisknutím tlačítka.

Chladicí oddíl

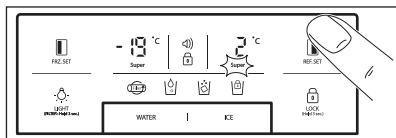

Teplotu nastavíte tisknutím tlačítka **REF.SET**, dokud se nezobrazí požadovaná hodnota.

Funkci rychlého chlazení spustíte podržením tlačítka **REF.SET**, dokud se nerozsvítí ukazatel Super. Tuto funkci vypnete pouhým opětovným stisknutím tlačítka.



Funkce převodu ukazatele teploty (Fahrenheit - Celsius)

Výchozí nastavení je na stupně Celsia.

Přejděte do režimu blokování tlačítek stisknutím tlačítka **LOCK (PARENT LOCK)**. V režimu blokování tlačítek stiskněte současně tlačítko

WATER a **WATER** na 10 sekund, aby se přepnula stupnice teploty.

MODEL BEZ DÁVKOVAČE Mrazicí oddíl

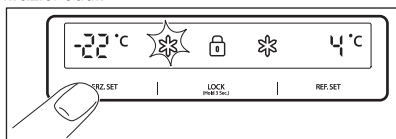

Teplotu nastavíte tisknutím tlačítka

FRZ.SET, dokud se nezobrazí požadovaná teplota.

Funkci rychlého zmrazování spustíte podržením tlačítka **FRZ.SET**, dokud se nerozsvítí

ukazatel Super. Tuto funkci vypnete pouhým opětovným stisknutím tlačítka.

Chladicí oddíl

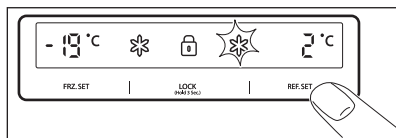

Teplotu nastavíte tisknutím tlačítka

REF.SET, dokud se nezobrazí požadovaná teplota.

Funkci rychlého chlazení spustíte podržením tlačítka **REF.SET**, dokud se nerozsvítí ukazatel Super. Tuto funkci vypnete pouhým opětovným stisknutím tlačítka.



POZOR

Pokud je teplota v okolí chladničky nižší než 5 °C, mohou potraviny v chladničce zmraznout.

REŽIM VYSOKÉ TEPLOTY

MODEL S DÁVKOVAČEM

Zvýšená teplota v mrazicím či chladicím oddílu je signalizována:

- blikáním výstražné ikony (⚠) (bez zvukové signalizace)
- elektronický systém zobrazuje maximální teplotu dosaženou uvnitř oddílů



Ačkoliv je dosaženo normálního chodu spotřebiče a vnitřní teplota dosáhne normálního rozsahu, výstražná ikona (⚠) dále bliká a ukazatel na displeji zobrazuje nejvyšší dosaženou teplotu.



Když stisknete tlačítko blokování tlačítek **LOCK (PARENT LOCK)**, výstražný režim se ukončí a výstražná ikona (⚠) se přestane zobrazovat. Na displeji se zobrazí upravená hodnota teploty.

MODEL BEZ DÁVKOVAČE

Zvýšená teplota v mrazicím či chladicím oddílu je signalizována:

- blikáním displeje mrazicího či chladicího oddílu
- elektronický systém zobrazuje maximální teplotu dosaženou uvnitř oddílů



Ačkoliv je dosaženo normálního chodu spotřebiče a vnitřní teplota dosáhne normálního rozsahu, displej dále bliká a zobrazuje nejvyšší dosaženou teplotu.



Když stisknete tlačítko blokování tlačítek **LOCK** (Hold 3 Sec), režim vysoké teploty se ukončí a na displeji se zobrazí upravená hodnota teploty.

FUNKCE „VYPNUTÍ OSVĚTLENÍ“

- Pokud jsou dveře spotřebiče otevřené déle než **10** minut, vnitřní osvětlení se vypne.
- Funkce vypnutí displeje:
 - poté, co byly dveře **5** minut otevřené nebo nebylo stisknuto žádné tlačítko, zhasne veškeré LED osvětlení displeje kromě ikony WATER, ICE a
 - Po režimu vypnutí LED osvětlení se spotřebič vrátí do normálního zobrazovacího režimu, když stisknete jakékoliv tlačítko nebo otevřete dveře spotřebiče.
- Funkce vypnutí systému (spotřebiče):
 - chod spotřebiče lze vypnout, aniž byste jej museli vytahovat ze zásuvky, obzvláště během dovolené
 - Současným stisknutím tlačítek **FRZ. SET** a **REF. SET** na **5** sekund dojde k vypnutí spotřebiče
 - během režimu „vypnutého“ spotřebiče zobrazuje teplota mrazničky a chladničky „— —“. Ostatní LED osvětlení zhasne a celý chod spotřebiče se zastaví.
 - současným podržením tlačítek **FRZ. SET** a **REF. SET** na **5** sekund naopak zruší funkci „vypnutí spotřebiče“

VÝSTRAHA OTEVŘENÝCH DVEŘÍ

Zvuková výstraha se spustí, jsou-li dveře chladničky či mrazničky otevřené po dobu asi **1** minuty. Zvuková výstraha se zastaví po **5** minutách. Po obnovení normálních podmínek (zavřené dveře) se zvuková výstraha vypne.

FUNKCE

ZÓNA MAGIC COOL





Krok	Displej	Cílová teplota
1.	FRESH	+5 °C až +6 °C.
2.	VEGETABLE	+3 °C až +4 °C.
3.	FISH	-1 °C až +0 °C.
4.	MEAT	-3 °C až -2 °C.

DÁVKOVAČ

Zvolte tlačítko WATER nebo ICE a po dvou sekundách jemně zatlačte na páčku sklenici:

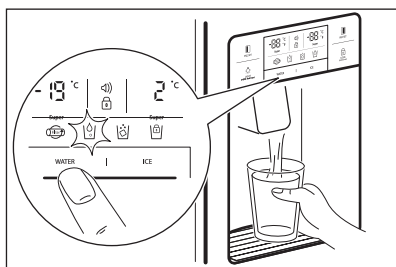
- Pokud jste stisknuli tlačítko WATER, rozsvítí se ikona .



- Pokud jste stisknuli tlačítko ICE, rozsvítí se ikona .

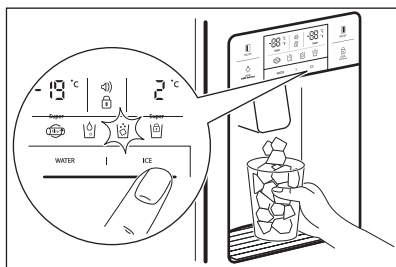

Při čištění zásobníku kostek ledu nebo pokud dávkovač nebudete delší dobu používat, vyjměte kostky ledu ze zásobníku a na tři sekundy stiskněte tlačítko pro zastavení výrobku ledu ICE.  se rozsvítí.



POZOR

Při odběru ledových kostek nepoužívejte křehké sklenice z tenkého nebo křišťálového skla.

Když poprvé zapojíte spotřebič, LED FRESH svítí.

Pro změnu nastavení krok za krokem použijte tlačítko SELECT.



POZOR

Pokud je led zabarven, přestaňte používat dávkovač ledu a zavolejte servisního technika.



Používejte pouze led z tohoto spotřebiče.

AUTOMATICKÝ VÝROBNÍK LEDU

- Najednou se vyrobí asi 10 kostek ledu, 14–15x za den. Pokud je zásobník kostek ledu plný, výroba ledu se zastaví.
- Je normální, že výrobek ledu vydává hlasité zvuky, když kostky ledu padají do zásobníku kostek ledu.
- Abyste zabránili zápachu, pravidelně zásobník kostek ledu čistěte.
- Pokud množství ledu v zásobníku není dostatečné, nemusí led vypadnout. Počkejte asi jeden den, než se vyrobí více ledu.
- Pokud led nevybývá snadno, zkontrolujte, zda není otvor dávkovače ucpaný.
- Pokud se kostky ledu zaseknou a nevybývají, vytáhněte zásobník ledu a oddělte všechny kostky, které se k sobě mohly přilepit.



POZOR

Pokud je potřeba upravit množství vody dodávané do výrobku ledu, zavolejte servisního technika.



POZOR

V případě výpadku proudu se mohou kostky ledu rozpustit a vytéct na podlahu. Pokud očekáváte, že takový stav bude trvat déle, vyjměte zásobník, odstraňte z něj kostky ledu a vraťte jej zpět.

UŽITEČNÉ RADY A TIPY

TIPY PRO UCHOVÁVÁNÍ POTRAVIN

- Potraviny před skladováním omyjte.
- Potraviny rozdělte na menší části.
- Tekuté potraviny nebo potraviny s vysokou vlhkostí umístujte na přední části polic (blíže ke dveřím). Pokud jsou umístěny blízko otvoru chladicího vzduchu, mohou zmrznout.
- Teplá nebo horká jídla byste měli před uskladněním dostatečně ochladit, abyste snížili spotřebu energie a zvýšili chladicí výkon.
- Při skladování tropického ovoce jako banánů, ananasů nebo rajčat dávejte pozor, protože se jejich kvalita při nízkých teplotách může snadno zhoršit.
- Udržujte mezi potravinami co nejvíce místa. Pokud jsou potraviny příliš u sebe, brání to cirkulaci chladného vzduchu a horšímu chlazení.
- Nezapomínejte potraviny zakrýt nebo zabalit, abyste zabránili uvolňování pachů z potravin.
- V mrazicím oddíle neskladujte zeleninu, protože by mohla zmrznout.
- Přihrádku na vejce můžete umístit na polici chladničky, jak vám vyhovuje.

ČIŠTĚNÍ A ÚDRŽBA

ČIŠTĚNÍ VNITŘNÍCH ČÁSTÍ

K čištění používejte hadřík s vodou a jemným (neutrálním) mycím prostředkem.

1. Police na vodu v dávkovači

Vyjměte přetokovou mřížku a polici na vodu pravidelně čistěte (přetoková police nemá odtok).

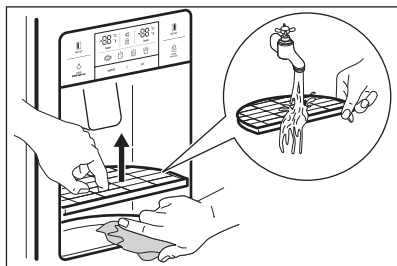

2. Zásobník kostek ledu

- Vyjmutí: zásobník vyjměte tažením dopředu.
- Vrácení: nasadte do bočních drážek a zasuňte nadoraz. Pokud zásobník nelze snadno zcela zasunout, vyjměte jej, otočte kotoučem v zásobníku nebo pohonným mechanismem o čtvrt otáčky a zasuňte znovu.
- Neskladujte kostky ledu příliš dlouho.

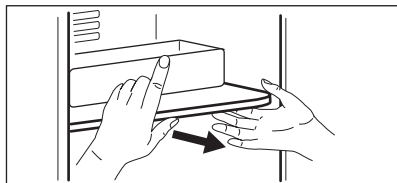
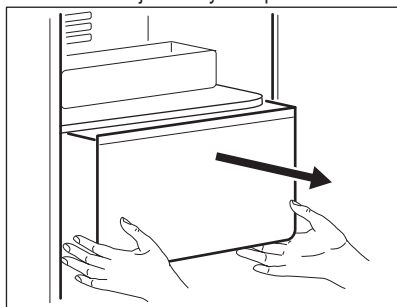

3. Přehrádky mrazničky a chladničky

Uchopte za oba konce a vytáhněte nahoru.

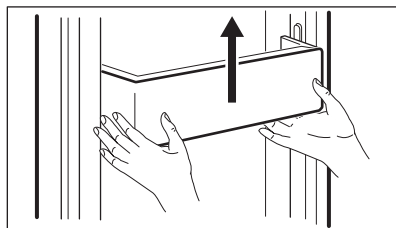

4. Police mrazničky a chladničky

Otevřete zcela dveře a police vyjměte tažením dopředu.

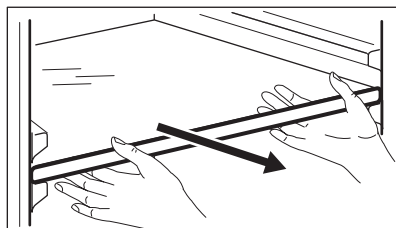

5. Přehrádka na zeleninu a ovoce

Vyjměte tažením dopředu a lehkým nadzvednutím.

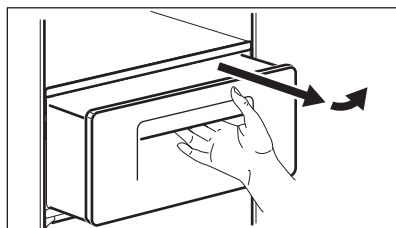

ČIŠTĚNÍ PLÁŠTĚ DVEŘÍ

Používejte hadřík s jemným (neutrálním) mycím prostředkem.

ČIŠTĚNÍ ZADNÍ (STROJOVÉ) STRANY SPOTŘEBIČE

Alespoň jednou ročně odstraňte prach z mřížky pomocí vysavače.

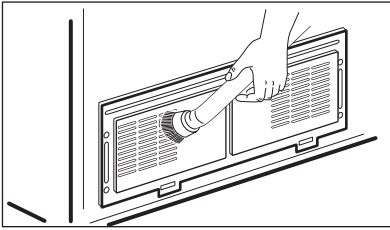

Způsob montáže je opačný způsobu demontáže.

VÝMĚNA VNITŘNÍHO LED OSVĚTLENÍ



POZOR
LED osvětlení smí vyměňovat pouze servisní technik nebo podobně kvalifikovaná osoba.



POZOR
Nejprve spotřebič odpojte od napájení!

Výměna LED mrazničky a chladničky

1. Oddělte zadní stranu krytu LED osvětlení pomocí šroubováku.

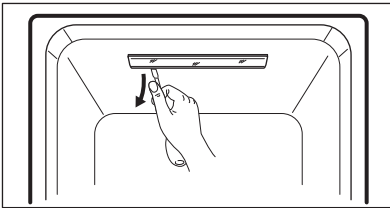

2. Oddělte kryt LED osvětlení a uvolněte dva upevňovací šrouby LED desky.

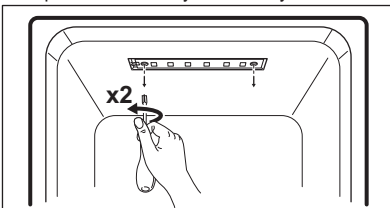

3. Odpojte kabelový svazek LED desky a vyměňte LED.

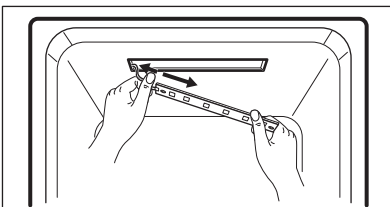

CO DĚLAT, KDYŽ...



Než zavoláte opraváře, projděte si prou-
sím následující tipy pro odstraňování
závad!

Problém	Kontrola	Řešení
Spotřebič vůbec nechladí. Mrazení a chlazení není do- statečné.	<ul style="list-style-type: none"> Není spotřebič vypojený ze zásuvky? Není teplota nastavena na režim "SNÍŽENÝ VÝKON"? Není spotřebič na přímém slunečním světle nebo není poblíž nějaký tepelný zdroj? Je mezi zadní stranou spotřebiče a zdí dostatečný prostor? 	<ul style="list-style-type: none"> Zapojte spotřebič do zá- suvky. Nastavte režim teploty "STŘEDNÍ VÝKON" nebo "VYSOKÝ VÝKON". Přesuňte spotřebič na místo bez přímého dopadu slunečního světla a dále od topidel. Umístěte spotřebič tak, aby mezi zadní částí a zdí byl dostatečný prostor (ale- spoň 10 cm).
Potraviny ve spotřebiči jsou přechlazené, či zmrzlé.	<ul style="list-style-type: none"> Není teplota nastavena na režim "VYSOKÝ VÝKON"? Není okolní teplota příliš ní- zká? Nejsou blízko otvoru chla- dicího vzduchu uloženy po- traviny s vysokou vlhkostí? 	<ul style="list-style-type: none"> Nastavte režim teploty "STŘEDNÍ VÝKON" nebo "NÍZKÝ VÝKON". Pokud je okolní teplota ni- žší než 5 °C, může dojít ke zmražení potravin, přemí- stěte proto spotřebič ně- kam, kde je teplota nad 5 °C. Potraviny s vysokou vlhkostí umístěte na police blízko dveří.
Spotřebič vydává divný zvuk.	<ul style="list-style-type: none"> Není podlaha pod spotřebi- čem nerovná? Je mezi zadní stranou spotřebiče a zdí dostatečný prostor? Nedotýkají se spotřebiče ji- né předměty? 	<ul style="list-style-type: none"> Přesuňte spotřebič na rov- nou podlahu. Zachovejte dostatečnou vzdálenost. Odsuňte všechny předmě- ty, které se spotřebiče do- týkají.
Divný zvuk: praskání, klapání, protékání vody, hučení či bzu- čení.		Jedná se normální jev (pokud není spotřebič vyrovnán, mů- že být zvuk hlasitější).

Zevnitř vychází nepříjemný zápach.	<ul style="list-style-type: none"> • Nejsou uskladněné potraviny odkryté či rozbalené? • Nejsou police a přihrádky znečištěné potravinami? • Nejsou potraviny uskladněné příliš dlouho? 	<ul style="list-style-type: none"> • Nezapomínejte potraviny zakrýt a zabalit. • Vnitřní části spotřebiče pravidelně čistěte. Jakmile tyto části nasáknou zápachem, není snadné se jej zbavit. • Neskladujte potraviny příliš dlouho. • Spotřebič není dokonalé ani trvalé místo pro uskladnění potravin.
Dveře nelze snadno otevřít.	<ul style="list-style-type: none"> • Byly dveře zavřeny a okamžitě opět otevřeny? 	<ul style="list-style-type: none"> • V takovém případě minutu počkejte, poté půjdou otevřít snadno.
Uvnitř spotřebiče a na povrchu jeho skříň se tvoří námraza a orosení.	<ul style="list-style-type: none"> • Nebyly dveře otevřené příliš dlouho? • Nebyly potraviny s příliš vysokou vlhkostí uloženy nezakryté nebo nezabalené? • Není v okolí spotřebiče vysoká teplota či vlhkost? 	<ul style="list-style-type: none"> • Nenechávejte dveře otevřené příliš dlouho. • Nezapomínejte potraviny zakrýt a zabalit. • Spotřebič nainstalujte na suchém a chladném místě.
Přední a boční strana spotřebiče je teplá nebo horká.	Nejde o závadu (jedná se o technologické řešení, které zabraňuje případnému přimrznutí těsnění k chladicí skříni).	

OKOLNÍ TEPLOTA

Tento spotřebič je navržen pro provoz při pokojové teplotě specifikované jeho třídou uvedenou na typovém štítku.

Klimatická třída	Pokojová teplota (od... do...)
SN	+10 °C až +32 °C
N	+16 °C až +32 °C
ST	+16 °C až +38 °C
T	+16 °C až +43 °C



Vnitřní teplota může být ovlivněna faktory jako jsou umístění spotřebiče, pokojová teplota či četnost otevírání dveří.

PŘÍSLUŠENSTVÍ

- Filtr
- Sada pro montáž přívodu vody
- Návod k použití

INHOUD

22	VEILIGHEIDSINFORMATIE
25	BESCHRIJVING VAN HET PRODUCT
28	BEDIENINGSPANEEL
31	VOOR HET EERSTE GEBRUIK
32	DAGELIJKS GEBRUIK
34	OPTIES
36	NUTTIGE AANWIJZINGEN EN TIPS
37	ONDERHOUD EN REINIGING
39	PROBLEMEN OPLOSSEN

MILIEUBESCHERMING

Recycle de materialen met het symbool . Gooi de verpakking in een geschikte verzamelcontainer om het te recyclen.



Help om het milieu en de volksgezondheid te beschermen en recycle het afval van elektrische en elektronische apparaten. Gooi apparaten gemarkeerd met het symbool  niet weg met het huishoudelijk afval. Breng het product naar het milieustation bij u in de buurt of neem contact op met de gemeente.

GA NAAR ONZE WEBSITE VOOR:

- Producten
- Brochures
- Gebruikershandleidingen
- Oplossen van problemen
- Service-informatie

www.aeg.com

LEGENDA

-  Waarschuwing - Belangrijke veiligheidsinformatie.
-  Algemene informatie en tips
-  Milieu-informatie

Wijzigingen voorbehouden.

VOOR PERFECTE RESULTATEN

Bedankt dat u voor dit AEG product heeft gekozen. Dit apparaat is ontworpen om vele jaren uitstekend te presteren, met innovatieve technologieën die het leven gemakkelijker helpen maken – functies die gewone apparaten wellicht niet hebben. Neem een paar minuten de tijd om het door te lezen zodat u er optimaal van kunt profiteren.

ACCESSOIRES EN VERBRUIKSARTIKELEN

In de AEG webshop vindt u alles wat u nodig heeft om al uw apparaten van AEG mooi te houden en perfect te laten functioneren. Ook vindt u hier een groot aantal accessoires die zijn ontworpen en gebouwd volgens de hoge kwaliteitsnormen die u verwacht, van speciaal kookgerei tot bestekmandjes en van flessenhouders tot waszakken...



Bezoek onze webshop op
www.aeg.com/shop

KLANTENSERVICE

Wij raden altijd het gebruik van originele onderdelen aan.

Wanneer u contact opneemt met de klantenservice dient u de volgende gegevens bij de hand te hebben. Deze informatie treft u aan op het typeplaatje.

Model _____

Productnummer _____

Serienummer _____



VEILIGHEIDSINFORMATIE

Lees zorgvuldig de meegeleverde instructies voor installatie en gebruik van het apparaat. De fabrikant is niet verantwoordelijk voor letsel en schade veroorzaakt door een foutieve installatie. Bewaar de instructies van het apparaat voor toekomstig gebruik.

VEILIGHEID VAN KINDEREN EN KWETSBARE MENSEN



WAARSCHUWING!

Gevaar voor verstikking, letsel of permanente invaliditeit.

- Mensen, met inbegrip van kinderen, met beperkte lichamelijke, zintuiglijke of verstandelijke vermogens of gebrek aan ervaring en kennis, mogen dit apparaat niet gebruiken. Zij moeten onder toezicht staan of instructies krijgen over het gebruik van dit apparaat van iemand die verantwoordelijk is voor hun veiligheid.
- Laat kinderen niet met het apparaat spelen.
- Houd alle verpakkingsmaterialen uit de buurt van kinderen.

MONTAGE



WAARSCHUWING!

Alleen een erkende installatie-technicus mag het apparaat installeren.

- Verwijder alle verpakkingsmaterialen.
- Installeer en gebruik geen beschadigd apparaat.
- Volg de installatie-instructies op die zijn meegeleverd met het apparaat.
- Zorg ervoor dat de vloer van de plaats waar u het apparaat installeert, niet nat of vochtig is.
- Verplaats het apparaat niet alleen. Pas op want het apparaat is zwaar. Draag altijd veiligheidshandschoenen.
- Wanneer u het apparaat verplaatst, hef de aanpasbare voet op en maak alle beweegbare onderdelen van het apparaat vast.
- Sluit het apparaat niet aan om het stroomnet tijdens de installatie.
- Wanneer de installatie voltooid is, wacht minimaal 4 uren alvorens het apparaat op het stroomnet aan te sluiten. Hierdoor kan de olie terug in de compressor stromen.
- Zorg ervoor dat het netsnoer na installatie bereikbaar is.
- Zorg ervoor dat er voldoende luchtcirculatie rond het apparaat is.
- Installeer het apparaat niet in de nabijheid van radiators, fornuizen, ovens of kookplaten.
- **Enkel voor apparaten met een wateraansluiting:** sluit het apparaat uitsluitend aan op een drinkwaterleiding.
- De achterzijde van het apparaat moet tegen de muur worden geplaatst.
- Installeer het apparaat niet op een plaats met direct zonlicht.

Aansluiting op het elektriciteitsnet



WAARSCHUWING!

Gevaar voor brand en elektrische schokken.

- Dit apparaat moet geaard worden.
- Zorg er voor dat de elektrische informatie op het typeplaatje overeenkomt met de stroomtoevoer. Zo niet, neem dan contact op met een elektromonteur.
- Gebruik altijd een correct geïnstalleerd schokvrij stopcontact.
- Gebruik geen meerwegstekkers en verlengsnoeren.
- Zorg dat u de elektrische onderdelen (hoofdstekker, kabel, compressor) niet beschadigt. Neem contact met de Service-dienst of een elektrotechnicus om de elektrische onderdelen te wijzigen.
- De stroomkabel moet lager blijven dan het niveau van de stopcontact.
- Trek niet aan het snoer om het apparaat los te koppelen van de netvoeding. Trek altijd aan de stekker.
- Raak de stroomkabel of stekker niet aan met natte handen.

GEBRUIK VAN HET APPARAAT

- Vries ontdooid voedingswaren nooit opnieuw in.
- Bewaar de voedingswaren volgens de instructies op de verpakking.



WAARSCHUWING!

Gevaar voor brand, elektrische schokken of explosie.

- Gebruik dit apparaat in een huishoudelijke omgeving.
- De specificatie van het apparaat mag niet worden veranderd.
- Plaats geen elektrische apparaten (bijv. ijsmachines) in het apparaat tenzij uitdrukkelijk geschikt verklaard door de fabrikant.
- Zorg ervoor dat u het koelcircuit niet beschadigt. Het bevat isobutaan (R600a), een natuurlijk gas met een hoge ecologische compatibiliteit. Dit gas is ontvlambaar.
- Indien er schade optreedt aan het koelcircuit, voorkom dan vuur en ontstekingsbronnen en verlucht de kamer grondig.
- Zet geen hete items op de kunststofonderdelen van het apparaat.
- Plaats geen koolzuurhoudende dranken in het vriesvak. Dit zal extra druk in de drankfles veroorzaken.
- Bewaar geen ontvlambare gassen en vloeistoffen in het apparaat.
- Plaats geen ontvlambare producten of items die vochtig zijn door ontvlambare producten in, bij of op het apparaat.



WAARSCHUWING!

Gevaar voor letsel of brandwonden

- Raak de compressor of condensator niet aan. Ze zijn heet.
- Steek uw vingers of gereedschap in de verdeelenheid.
- Zorg ervoor dat u nooit met natte of vochtige handen items uit het vriesvak verwijderd of aanraakt.
- Wanneer u een ijslolly uit het apparaat neemt, eet deze dan niet onmiddellijk op. Wacht enkele minuten.

BINNENVERLICHTING



WAARSCHUWING!

Gevaar voor letsel.
Zichtbare LED-straling, niet rechtstreeks in de straal kijken.

- De LED-verlichting die in dit apparaat gebruikt wordt, is enkel geschikt voor huishoudapparaten. Gebruik het niet voor de verlichting in huis.
- Neem contact op met de service-afdeling om de binnenverlichting te vervangen.

ONDERHOUD EN REINIGING



WAARSCHUWING!

Haal de stekker uit het stopcontact alvorens onderhoudswerkzaamheden te verrichten.

- Maak het apparaat niet met metalen voorwerpen schoon.
- Gebruik geen waterstralen of stoom om het apparaat te reinigen.
- Controleer regelmatig de afvoer van de koelkast en reinig deze indien nodig. Indien de afvoer verstopt is, zal er water op de bodem van het apparaat liggen.

AFVALVERWERKING



WAARSCHUWING!

Gevaar voor letsel of verstikking.

- Haal de stekker uit het stopcontact.
- Snij het netsnoer van het apparaat af en gooi dit weg.
- Verwijder de deurgreep om te voorkomen dat kinderen en huisdieren opgesloten raken in het apparaat.
- Het koelcircuit en de isolatiematerialen van dit apparaat zijn ozonvriendelijk.
- Het isolatieschuim bevat ontvlambare gassen. Neem contact met uw plaatselijke overheid voor informatie m.b.t. correcte afvalverwerking van het apparaat.
- Veroorzaak geen schade aan het deel van de koeleenheid dat zich naast de warmtewisselaar bevindt.



**In overeenstemming met RoHS
(Richtlijn 2002/95/EC)**

Dit milieuvriendelijke product bevat geen substanties die verboden zijn door EU RoHS (Pb, Hg, Cd, Cr6+, PBB en PBDE).

SERVICEDIENST

- Neem contact op met de servicedienst voor elke herstelling of herlading van het apparaat.
- Wij raden uitsluitend het gebruik van originele onderdelen aan.

BESCHRIJVING VAN HET PRODUCT

MODELLEN MET VERDEELEENHEID

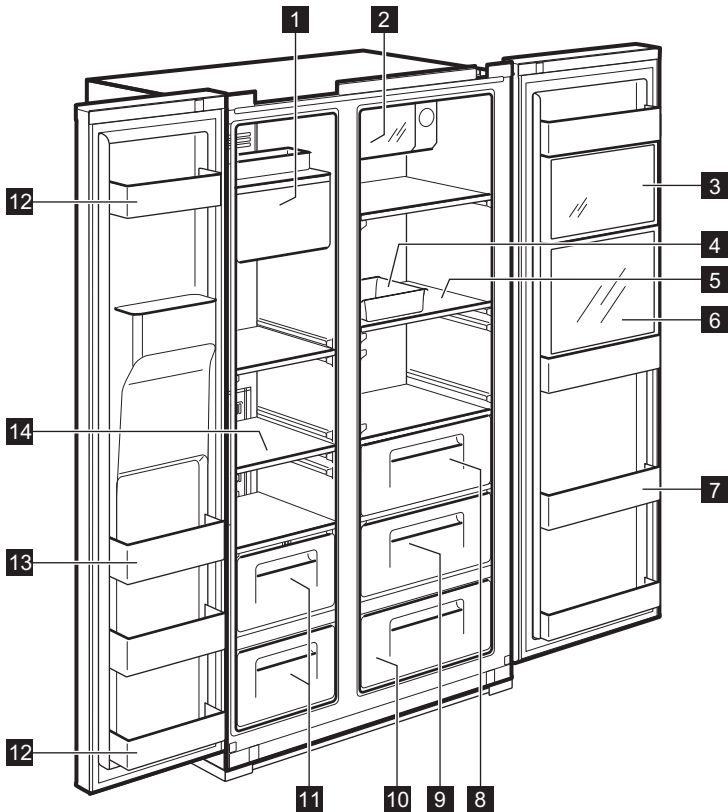

- 1 IJsmaker en opslag**
- 2 Xpress Can Chiller** (snelkoelcompartiment)
Voor bewaring van dranken.
- 3 Multi Plus Zone**
Voor bewaring van algemene medicijnen of cosmeticaproducten. Dit toestel is niet geschikt voor bewaring van producten zoals medische stalen en monsters dewelke een specifiek temperatuurbereik vereisen.
- 4 Eierbakje**
Gebruik dit bakje niet voor bewaring van ijsblokjes en plaats het niet in het vriesvak.
- 5 Koelkast-legplanken** (getemperd glas)
Voor bewaring van algemene voeding.
- 6 Verfrissingscompartiment** (enkel bij bepaalde modellen)
Voor regelmatig gebruikte blikjes, drinkbaar water en dranken.
- 7 Verfrissingszak**
Voor bewaring van gekoelde voedingsmiddelen, melk, jus, bierflesjes, enz.
- 8 Groentebak**
- 9 Vruchtenbak**
- 10 Magic Cool Zone** (enkel bij bepaalde modellen)
- 11 Vriesbak**

Voor langdurige bewaring van gedroogde vlees- of viswaren.

- 12 Deurcompartment** (2-sterrencompartment)

Voor kortstondige bewaring van voeding en roomijs.

- 13 Deurcompartment**

Voor bewaring van ingevroren voedingswaren.

- 14 Diepvries-legplanken** (getemperd glas)

Voor bewaring van ingevroren voedingswaren zoals vlees, vis, roomijs.

MODELLEN ZONDER VERDEELEENHEID

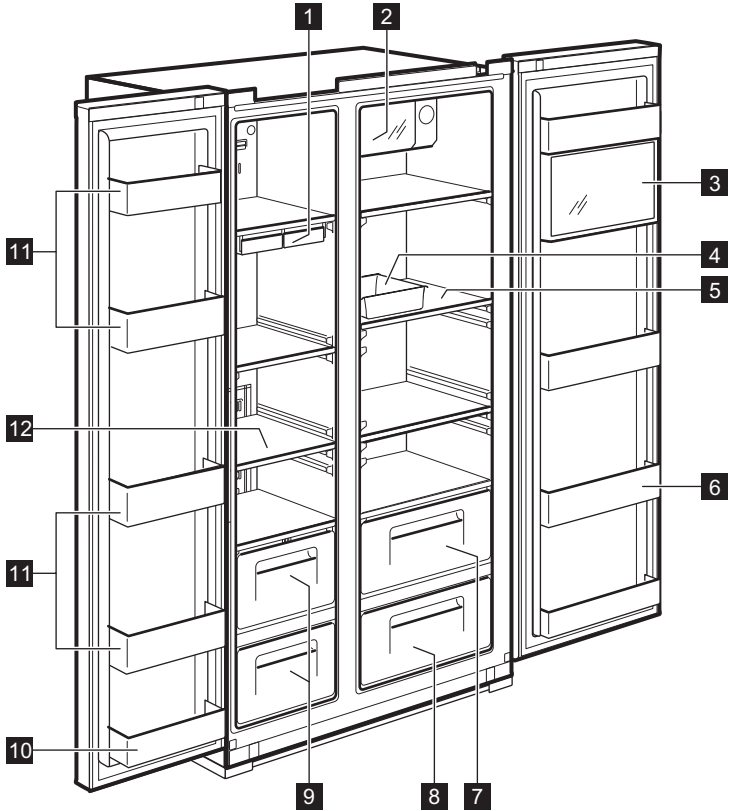

- 1 Ijsblokjesbakje**
2 Xpress Can Chiller (snelkoelcompartment)

Voor bewaring van dranken.

- 3 Multi Plus Zone**
 Voor bewaring van algemene medicijnen of cosmeticaproducten. Dit toestel is niet geschikt voor bewaring van producten zoals medische stalen en monsters dewelke een specifiek temperatuurbereik vereisen.

- 4 Eierbakje**
 Gebruik dit bakje niet voor bewaring van ijsblokjes en plaats het niet in het vriesvak.

- 5 Koelkast-legplanken** (getemperd glas)
 Voor bewaring van algemene voeding.

- 6 Verfrissingszak**

Voor bewaring van gekoelde voedingsmiddelen, melk, jus, bierflesjes, enz.

7 Groentenbak

8 Vruchtenbak

9 Vriesbak

Voor langdurige bewaring van gedroogde vlees- of viswaren.

10 Deurcompartiment (2-sterrencompartiment)

Voor kortstondige bewaring van voeding en roomijs.

11 Deurcompartiment

Voor bewaring van ingevroren voedingswaren.

12 Diepvries-legplanken (getemperd glas)

Voor bewaring van ingevroren voedingswaren zoals vlees, vis, roomijs.

BEDIENINGSPANEEL

MODELLEN MET VERDEELENHEID

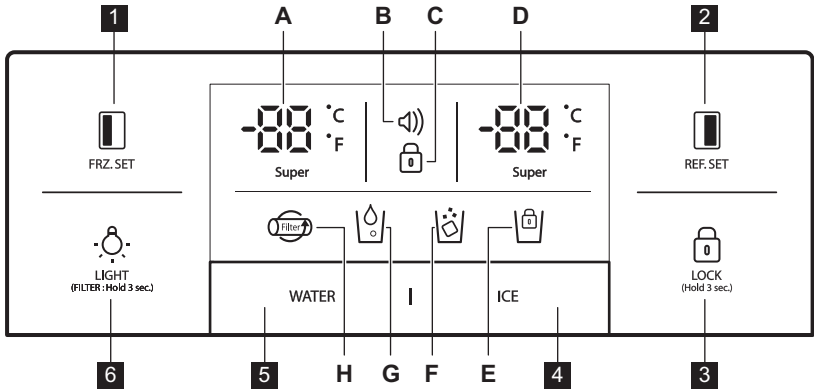

FRZ. SET

Selectietoets voor temperatuur van het vriescompartiment



REF. SET

Selectietoets voor temperatuur van het koelkastcompartiment.

LOCK
(Hold 3 sec.)

Druk op deze toets om te verhinderen dat instellingen ongewild worden gewijzigd.

Om deze toets te ontgrendelen, druk ze langer dan 3 seconden in. Het display wordt uitgeschakeld.



4 Selectietoets voor verdeling van ijsblokjes en vergrendeling van de ijsmaker



5 Selectietoets voor verdeling van water .

LIGHT
(FILTER: Hold 3 sec.)

LIGHT/FILTER-toets:

1. Toets voor het inschakelen van verdeelenheidverlichting.
2. Toets voor vervanging of reset van filter.

Na het vervangen van de filter of om te resetten, druk deze toets langer dan 3 seconden in.









Indicators (A-H)

Beschrijving



A.

Vriezertemperatuur-indicator

B. 	<p>Alarmweergave (geen geluid) Klanten kunnen geïnformeerd worden m.b.t. de temperatuurstatus wanneer deze, omwille van ongevallen (bijv. stroomstoringen), stijgt</p> <ol style="list-style-type: none"> 1. Het alarmpictogram knippert en geeft de hoogste binnentemperatuur weer 2. Het alarm stopt wanneer de  -toets wordt ingedrukt en de display toont de controletemperatuur
C. 	Vergrendeling
	Koelkasttemperatuur-indicator
D. 	Indicator voor vergrendeling van ijsmaker
E. 	Indicator voor ijsblokjesverdeeleenheid
G. 	Indicator voor waterverdeeleenheid
H. 	<p>Vervanging van filter Zes maanden na de eerste ingebruikname zal het pictogram beginnen te knippen.</p>

MODELLEN ZONDER VERDEELENHEID

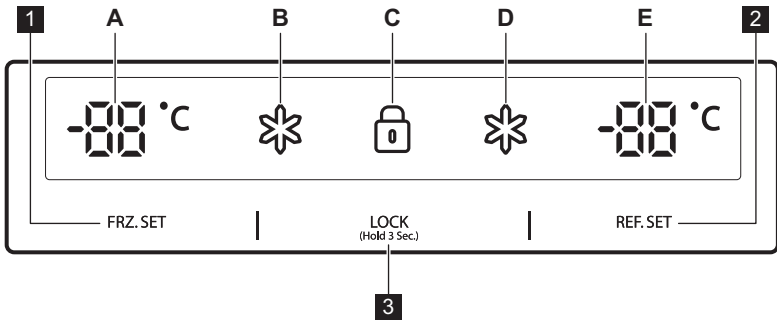

1 FRZ. SET

Selectietoets voor temperatuur van het vriescompartiment

2 REF. SET

Selectietoets voor temperatuur van het koelkastcompartiment





3 LOCK (Hold 3 Sec.)

Vergrendelknop

Druk op deze toets om te verhinderen dat instellingen ongewild worden gewijzigd.

Om deze toets te ontgrendelen, druk ze langer dan 3 seconden in.

Indicators (A-E)	Beschrijving
------------------	--------------

A		Vriezertemperatuur-indicator
B		"Super" indicator voor vriezer
C		Vergrendeling
D		"Super" indicator voor koelkast
E		Koelkasttemperatuur-indicator

VOOR HET EERSTE GEBRUIK

INSTALLATIE VAN DE WATERLEIDINGEN

- 1. Voor modellen met een automatische ijsmaker**
 - Om de automatische ijsmaker te gebruiken, moet de waterdruk 2,0~12,5 kgf/cm² zijn.
 - Controleer de waterdruk van uw waterkraan. Wanneer een kom van 180cc binnen 10 seconden gevuld is, dan is de druk voldoende hoog.
 - Indien de waterdruk niet hoog genoeg is om de automatische ijsmaker te gebruiken, neem contact met een plaatselijke loodgieter om een extra waterdrudpomp te plaatsen.
- 2.** Zorg er bij de installatie van de waterleidingen voor dat ze niet in de buurt van warme oppervlakken liggen.
- 3.** De waterfilter "filtert" het water enkel. Hij verwijdert geen bacteriën of microben.
- 4.** De levensduur van de filter is afhankelijk van het gebruik. We bevelen aan om de filter elke 6 maanden te vervangen. Wanneer u de filter bevestigt, plaats deze dan op een makkelijk toegankelijke manier (om te verwijderen en te vervangen).
- 5.** Na installatie van de koelkast en het waterleidingsysteem, selecteer WATER op uw bedieningspaneel en druk er gedurende 2-3 minuten op om water in het reservoir te brengen en water te verdelen.

DAGELIJKS GEBRUIK

TEMPERATUURREGELING

Wanneer het apparaat voor het eerst ingeschakeld wordt, is de temperatuurmodus ingesteld op Middle (Gemiddeld).

MODEL MET VERDEELENHEID Vriezercompartment

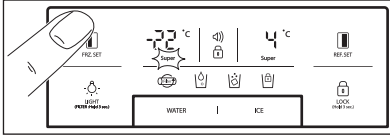

Om de temperatuur in te stellen, druk op de **FRZ.SET** -toets tot de gewenste temperatuur verschijnt.

Om de snelvriesfunctie in te schakelen, houd de **FRZ.SET** -toets ingedrukt tot de Super LED gaat branden. Om deze functie uit te schakelen, druk de toets nogmaals in.

Koelkastcompartment

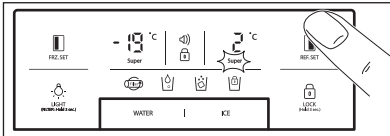

Om de temperatuur in te stellen, druk op de **REF.SET** -toets tot de gewenste temperatuur verschijnt.

Om de snelkoelfunctie in te schakelen, houd de **REF.SET** -toets ingedrukt tot de Super LED gaat branden. Om deze functie uit te schakelen, druk de toets nogmaals in.



Conversiefunctie van de temperatuurindicator (Fahrenheit-Celsius)

De standaardinstelling is Celsius. Druk op de vergrendelingstoets **LOCK** om de vergrendelingsmodus te openen. In deze modus drukt u gedurende 10 seconden tegelijk op de **FRZ.SET** en **WATER**-toetsen om de temperatuurschaal te wijzigen.

MODEL ZONDER VERDEELENHEID Vriezercompartment

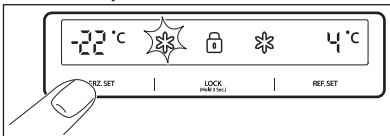

Om de temperatuur in te stellen, druk op de **FRZ.SET** -toets tot de gewenste temperatuur verschijnt.

Om de snelvriesfunctie in te schakelen, houd de **FRZ.SET** -toets ingedrukt tot de Super LED gaat branden. Om deze functie uit te schakelen, druk de toets nogmaals in.

Koelkastcompartment

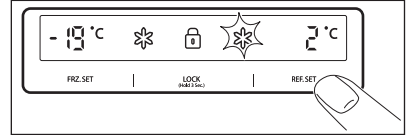

Om de temperatuur in te stellen, druk op de **REF.SET** -toets tot de gewenste temperatuur verschijnt.

Om de snelkoelfunctie in te schakelen, houd de **REF.SET** -toets ingedrukt tot de Super LED gaat branden. Om deze functie uit te schakelen, druk de toets nogmaals in.



LET OP!

Voedingswaren in de koelkast kunnen bevriezen indien de omgevingstemperatuur van de koelkast lager is dan 5°C.

HOGE TEMPERATUURMODUS

MODEL MET VERDEELENHEID



Een toename van de temperatuur in de vriezer- of koelkastcompartment wordt aangegeven door:

- een knipperend alarmpictogram (geen geluid)
- het elektronische systeem toont de hoogst bereikte temperatuur in de compartimenten



Hoewel de normale werking van het apparaat hersteld is en de binnentemperatuur een normale temperatuur bereikt, zal het alarmpictogram blijven knipperen en de displayindicator de hoogst bereikte temperatuur weergegeven.



Wanneer u op de vergrendelings-toets  drukt, wordt de alarmmodus uitgeschakeld en het alarm-pictogram  verdwijnt. Het display toont de aangepaste temperatuurwaarde.

MODEL ZONDER VERDEELENHEID

Een toename van de temperatuur in de vriezer- of koelkastcompartiment wordt aangegeven door:

- het knipperen van de display van een vriezer- en/of koelkastcompartiment
- het elektronische systeem toont de hoogst bereikte temperatuur in de compartimenten



Hoewel de normale werking van het apparaat hersteld is en de binnentemperatuur een normale temperatuur bereikt, zal het alarmpictogram blijven knipperen en de displayindicator de hoogst bereikte temperatuur weergegeven.



Wanneer u op de vergrendelings-toets **LOCK** (Hold 3 Sec.) drukt, wordt de hoge temperatuurmodus uitgeschakeld en de aangepaste temperatuurwaarde weergegeven.

- tijdens deze "OFF"-modus geven de displays van de vriezer en de koelkast " — — " weer. Overige LED-lampjes worden uitgeschakeld en de gehele werking van uw apparaat stopt.
- op een gelijkaardige manier, houdt u tegelijk de toetsen **FRZ. SET** en **REF. SET** ingedrukt gedurende 5 seconden om de "OFF"-functie uit te schakelen

ALARM DEUR OPEN

Als de deur ongeveer 1 minuut wordt opengelaten, klinkt er een geluidsalarm. Dit alarm zal na 5 minuten stoppen. Als de normale omstandigheden zijn hersteld (deur gesloten), wordt het geluidsalarm uitgeschakeld.

"OFF" (UIT)-FUNCTIES

- Interieurverlichting van het apparaat wordt uitgeschakeld wanneer de deur langer dan 10 minuten geopend is
- Display Uit-functie:
 - 5 minuten nadat een toets of deuren gesloten zijn, worden alle LED-lampjes uitgeschakeld, m.u.v. de WATER, ICE en -pictogrammen
 - Na deze LED uit-modus wordt de normale displaymodus van het apparaat hersteld wanneer u een toets indrukt of de deur opent.
- Systeem Uit-functie (Uitschakelen):
 - u kunt het apparaat uitschakelen zonder het los te koppelen van het stroomnet, bijvoorbeeld wanneer u op vakantie gaat
 - door tegelijk de toetsen **FRZ. SET** en **REF. SET** gedurende 5 seconden in te drukken, wordt het apparaat uitgeschakeld

OPTIES

MAGIC COOL ZONE



Stap	Display	Doeltemperatuur
1.	FRESH	+5°C tot +6°C.
2.	VEGETABLE	+3°C tot +4°C.
3.	FISH	-1°C tot +0°C.
4.	MEAT	-3°C tot -2°C.

VERDEELENHEID

Selecteer de WATER of ICE-toets en duw zachtjes met uw kopje tegen de hendel, na 2 seconden:

- Indien u op de WATER-toets drukte, zal het -pictogram oplichten

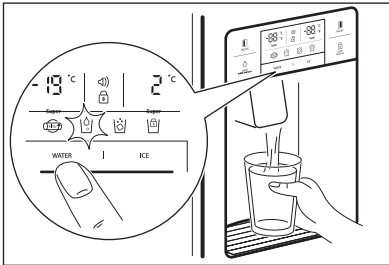

- Indien u op de ICE-toets drukte, zal het -pictogram oplichten.

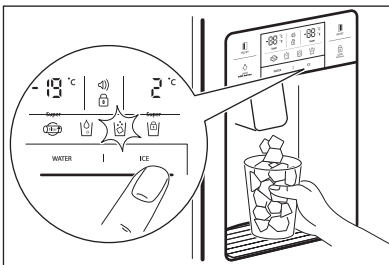

Wanneer u het ijsblokjesysteem reinigt of wanneer u het voor lange tijd niet gebruikt, verwijder de ijsblokjes uit de bewaarbak en vergrendel de ijsmaker door gedurende 3 seconden op de toets ICE te drukken. De zal oplichten.

Wanneer u het apparaat voor de eerste maal op het stroomnet aansluit, is het FRESH-LED-lampje ingeschakeld. Om de instellingen stapsgewijs te wijzigen, gebruik de SELECT-toets.



LET OP!

Gebruik geen dunne breekbare kopjes of kristallen glazen om ijsblokjes te verzamelen.



LET OP!

Indien het ijs verkleurd is, gebruik de verdeleenheid niet langer en neem contact met een onderhoudstechnicus.



Gebruik enkel ijs uit dit apparaat.

AUTOMATISCHE IJSMAKER

- Dagelijks worden er 14-15 maal 10 ijsblokjes tegelijk aangemaakt. Wanneer de bewaarbak vol is, worden er geen ijsblokjes meer aangemaakt.
- Het is normaal dat de ijsmaker klop-pende geluiden maakt wanneer de ijsblokjes in de bewaarbak vallen.
- Om slechte geuren te vermijden, reinig de ijsbewaarbak regelmatig.
- Indien de hoeveelheid ijs in de bewaarbak niet voldoende is, mag het ijs niet verdeeld worden. Wacht een dag om meer ijs te maken.
- Indien het ijs moeilijk verdeeld wordt, zorg ervoor dat de uitgang van de verdeleenheid niet geblokkeerd is.
- Indien de ijsblokjes geblokkeerd zijn en niet worden verdeeld, verwijder dan de bewaarbak en scheid de ijsblokjes die mogelijk aan mekaar vastgevroren zijn.

**LET OP!**

Indien de hoeveelheid water die naar de ijsmaker gevoerd wordt, aangepast moet worden, neem contact met een onderhoudstechnicus.

**LET OP!**

In geval van stroomstoringen kunnen ijsblokjes smelten en smeltwater de vloer nat maken. Indien u verwacht dat zulke situatie meerdere uren zal duren, verwijder de bewaarbak en verwijder de ijsblokjes alvorens deze terug te plaatsen.

NUTTIGE AANWIJZINGEN EN TIPS

TIPS VOOR BEWARING VAN VOEDINGSWAREN

- Was voedsel alvorens het te bewaren.
- Verdeel voedsel in kleinere stukken of porties.
- Plaats waterige voedingswaren of voedingswaren met veel vocht vooraan op de legplanken (dicht bij de deur). Indien ze dicht bij de koudeluchtopening geplaatst worden, kunnen ze bevriezen.
- Warme of hete voedingswaren moeten eerst afgekoeld worden om stroomverbruik te beperken en de prestaties van de koelkast te verbeteren.
- Let op wanneer u tropisch fruit zoals bananen, ananas en tomaten bewaart; deze worden snel slecht bij lage temperaturen.
- Laat zoveel mogelijk ruimte tussen de voedingswaren. Wanneer de koelkast te veel en te dicht beladen wordt, zal de circulatie van koude lucht gehinderd worden, waardoor de koelkast de voedingswaren niet voldoende zal koelen.
- Vergeet nooit om voedingswaren in te wikkelen of af te dekken; dit om slechte geuren te vermijden.
- Plaats groenten niet in de gekoelde ruimte; ze kunnen bevriezen.
- Het eierbakje kan op elke manier op de legplanken geplaatst worden.

ONDERHOUD EN REINIGING

REINIGEN VAN DE INTERNE ONDERDELEN

Gebruik een doek met water en een milde (neutrale) detergent om de koelkast aan de binnenkant te reinigen.

1. Waterbakje van de verdeelenheid

Verwijder het rooster en reinig regelmatig het wateropvangbakje (geen automatische afvoer).

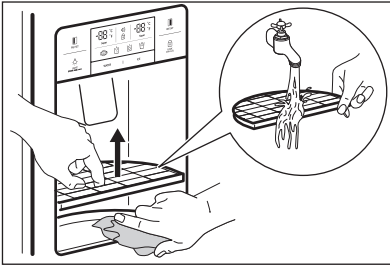

2. Bewaarbak voor ijsblokjes

- Verwijderen: trek het bakje naar voren om het te verwijderen.
- Vervangen: zorg ervoor dat het bakje in de zij sleuven schuift tot het einde. Indien het bakje moeilijk geheel in te duwen is, draai dan aan de spoel in het bakje of draai het mechanisme een kwartdraai en probeer opnieuw.
- Bewaar ijsblokjes niet te lang.

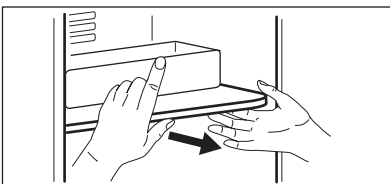
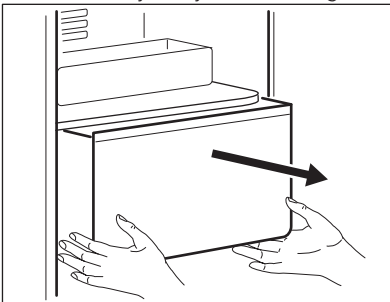

3. Vriezer- en koelkastzakken

Houd vast aan beide zijden en trek naar omhoog.

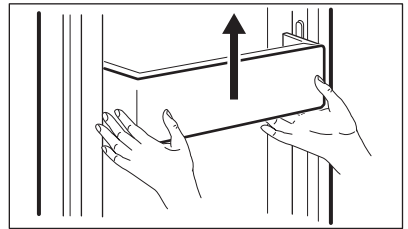

4. Vriezer- en koelkastlegplanken

Open de deur volledig en trek dan de legplanken naar buiten.

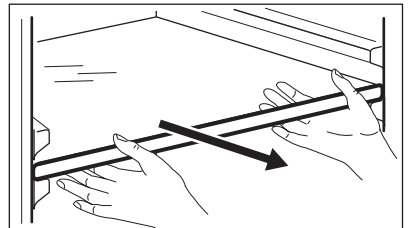

5. Groenten- en fruitbak

Trek naar buiten en til een beetje op om te verwijderen.

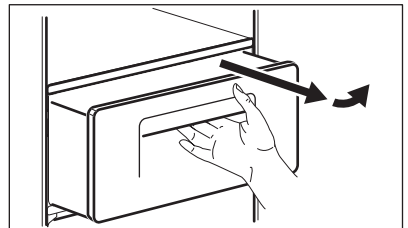

REINIGING VAN DE DEURDICHTING

Gebruik een doek met een milde (neutrale) detergent.

REINIGEN VAN DE ACHTERZIJDE VAN HET APPARAAT (MACHINEKAMER)

Verwijder stof op een rooster met een stofzuiger ten minste eenmaal per jaar.

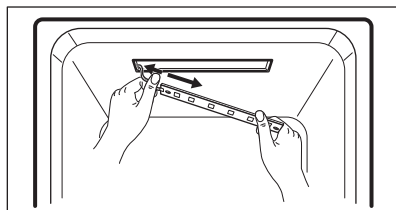
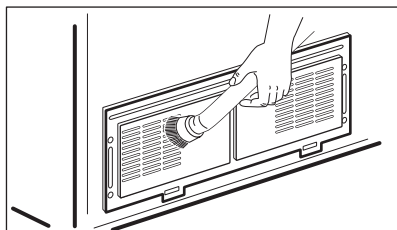

i De montage gebeurt in de omgekeerde volgorde.

VERVANGEN VAN DE LED-BINNENVERLICHTING



LET OP!

De LED-verlichting mag uitsluitend door een onderhoudstechnicus of gelijkaardig bevoegd persoon worden vervangen.



LET OP!

Zorg ervoor dat het apparaat eerst losgekoppeld is van het stroomnet!

Vervangen van de LED-verlichting van vriezer en koelkast

1. Scheid de achterzijde en de cover van de LED-verlichting d.m.v. een schroevendraaier.

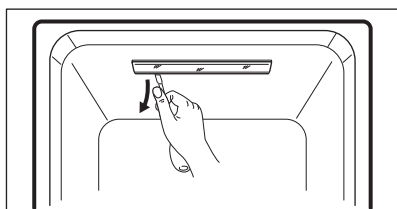

2. Verwijder de cover van de LED-verlichting en draai de 2 schroeven van de LED-plaat los.

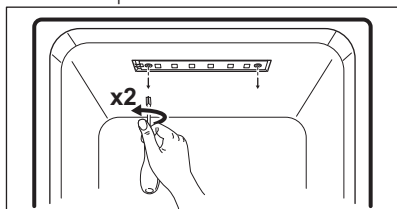

3. Koppel de LED van de LED-plaat los en vervang de LED.

PROBLEMEN OPLOSSEN



Controleer volgende tips voor probleemoplossing alvorens de servicedienst te bellen!

Probleem	Controlepunt	Oplossing
Het wordt nooit koud aan de binnenkant. Onvoldoende vries- en koeltemperaturen.	<ul style="list-style-type: none"> • Is het apparaat aangesloten op het stroomnet? • Staat de temperatuur ingesteld op LOW? • Staat het apparaat in direct zonlicht of staat er een verwarmingstoestel naast? • Is de ruimte tussen de achterzijde van het apparaat en de muur te klein? 	<ul style="list-style-type: none"> • Sluit het apparaat aan op het stroomnet. • Stel de temperatuur in op MIDDLE of HIGH. • Verplaats het apparaat naar een plaats waar geen direct zonlicht is, zonder verwarmingstoestellen in de nabijheid. • Zorg voor voldoende ruimte (meer dan 10 cm) tussen de achterzijde van het apparaat en de muur.
Voedingswaren in het apparaat bevriezen.	<ul style="list-style-type: none"> • Staat de temperatuur ingesteld op STRONG? • Is de omgevingstemperatuur te laag? • Gaat het om voedingswaren met veel vocht die zich dicht bij de koudeluchtopening bevinden? 	<ul style="list-style-type: none"> • Stel de temperatuur in op MIDDLE of LOW. • Voedingswaren kunnen bevriezen indien de omgevingstemperatuur lager is dan 5°C. Plaats het apparaat ergens waar het meer dan 5°C is. • Plaats voedingswaren met veel vocht op de legplanken dichtbij de deuren.
Vreemd geluid vanuit het apparaat.	<ul style="list-style-type: none"> • Is de vloer onder het apparaat waterpas? • Is de ruimte tussen de achterzijde van het apparaat en de muur te klein? • Komen er bepaalde objecten of andere zaken in contact met het apparaat? 	<ul style="list-style-type: none"> • Verplaats het apparaat naar een vlakke en gelijke vloer. • Houd voldoende ruimte. • Verwijder enige objecten die het apparaat raken.
Vreemde geluiden: kraken, klikken, stromend water, zoemen of brommen.		Het is normaal (indien het apparaat niet waterpas staat, kan het geluid luidder zijn).

Geur of slechte geuren aan de binnenkant.	<ul style="list-style-type: none"> • Zijn de voedingswaren onafgedekt of oningepakt opgeslagen? • Zijn de legplanken en opbergruimten bedekt met etensresten? • Zijn de voedingswaren te lang bewaard? 	<ul style="list-style-type: none"> • Zorg ervoor dat voedingswaren steeds afgedekt en ingepakt zijn. • Reinig de interne delen van het apparaat regelmatig. Eens geuren in deze onderdelen terecht komen, zijn ze zeer moeilijk te verwijderen. • Bewaar voedingswaren niet te lang. • Het apparaat is geen perfect, noch een permanent voedingsbewaarmiddel.
Deur gaat niet makkelijk open.	<ul style="list-style-type: none"> • Werd de deur gesloten en onmiddellijk weer geopend? 	<ul style="list-style-type: none"> • In dit geval wacht een minuut, dan zal ze weer makkelijk openen.
Vorst en dauw in het apparaat en op het oppervlak van de kast.	<ul style="list-style-type: none"> • Stond de deur te lang open? • Werden er voedingswaren met veel vocht onafgedekt en oningepakt bewaard? • Is de temperatuur en/of vochtigheidsgraad rondom het apparaat te hoog? 	<ul style="list-style-type: none"> • Laat de deur niet te lang open staan. • Zorg ervoor dat voedingswaren steeds afgedekt en ingepakt zijn. • Plaats het apparaat op een drogere en koelere plaats.
Voorzijde en zijkant van het apparaat voelt warm of heet aan.	Dat is normaal.	

OMGEVINGSTEMPERATUUR

Dit apparaat is ontworpen om gebruikt te worden in omgevingstemperaturen zoals aangeduid op het classificatielabel.

Klimaatcategorie	Omgevingstemperatuur (van...tot...)
SN	+10°C tot + 32°C
N	+16°C tot + 32°C
ST*	+16°C tot + 38°C
T	+16°C tot + 43°C



De binnentemperatuur wordt mogelijk beïnvloed door factoren zoals de locatie van het apparaat, omgevingstemperatuur of frequentie van het openen van de deur.

ACCESSOIRES

- Filterdoos
- Watertoevoerkit
- Gebruiksaanwijzing

CONTENTS

43	SAFETY INFORMATION
45	PRODUCT DESCRIPTION
48	CONTROL PANEL
50	BEFORE FIRST USE
51	DAILY USE
53	OPTIONS
55	HELPFUL HINTS AND TIPS
56	CARE AND CLEANING
58	WHAT TO DO IF...

ENVIRONMENT CONCERNS

Recycle the materials with the symbol . Put the packaging in applicable containers to recycle it.



Help protect the environment and human health and to recycle waste of electrical and electronic appliances. Do not dispose appliances marked with the symbol  with the household waste. Return the product to your local recycling facility or contact your municipal office.

VISIT OUR WEBSITE FOR:

- Products
- Brochures
- User manuals
- Trouble shooter
- Service information

www.aeg.com

LEGEND

-  Warning - Important Safety information.
-  General information and tips
-  Environmental information

Subject to change without notice.

FOR PERFECT RESULTS

Thank you for choosing this AEG product. We have created it to give you impeccable performance for many years, with innovative technologies that help make life simpler – features you might not find on ordinary appliances. Please spend a few minutes reading to get the very best from it.

ACCESSORIES AND CONSUMABLES

In the AEG webshop, you'll find everything you need to keep all your AEG appliances looking spotless and working perfectly. Along with a wide range of accessories designed and built to the high quality standards you would expect, from specialist cookware to cutlery baskets, from bottle holders to delicate laundry bags...



Visit the webshop at:
www.aeg.com/shop

CUSTOMER CARE AND SERVICE

We recommend the use of original spare parts.

When contacting Service, ensure that you have the following data available. The information can be found on the rating plate.

Model _____

PNC _____

Serial Number _____



SAFETY INFORMATION

Before the installation and use of the appliance, carefully read the supplied instructions. The manufacturer is not responsible if an incorrect installation and use causes injuries and damages. Always keep the instructions with the appliance for future reference.

CHILDREN AND VULNERABLE PEOPLE SAFETY



WARNING!

Risk of suffocation, injury or permanent disability.

- Do not let persons, children included, with reduced physical sensory, reduced mental functions or lack of experience and knowledge use the appliance. They must have supervision or instruction for the operation of the appliance by a person who is responsible for their safety.
- Do not let children play with the appliance.
- Keep all packaging away from children.

INSTALLATION



WARNING!

Only a qualified person must install this appliance.

- Remove all the packaging.
- Do not install or use a damaged appliance.
- Obey the installation instruction supplied with the appliance.
- Make sure that the floor where you install the appliance is not wet or damp.
- Do not move the appliance unless you are minimum in 2 persons. Be careful because the appliance is heavy. Always wear safety gloves.
- When you move the appliance, lift up the adjustable feet and attach tightly all the movable parts in the appliance.
- Do not connect the appliance to the power supply during the installation.
- When the installation is completed, wait minimum 4 hours before you connect the appliance to the power supply.

This is to let the oil to flow back in the compressor.

- Make sure that there is access to the mains plug after the installation.
- Make sure that there is sufficient air circulation all around the appliance.
- Do not install the appliance near to radiators, cookers, ovens or hobs.
- **Only for appliances with water connection:** connect only to drinking water supply.
- The rear of the appliance must stand against the wall.
- Do not install the appliance where there is direct sunlight.

Electrical connection



WARNING!

Risk of fire and electrical shock.

- The appliance must be earthed.
- Make sure that the electrical information on the rating plate agrees with the power supply. If not, contact an electrician.
- Always use a correctly installed shock-proof socket.
- Do not use multi-plug adapters and extension cables.
- Make sure not to cause damage to the electrical components (e.g. mains plug, mains cable, compressor). Contact the Service or an electrician to change the electrical components.
- The mains cable must stay below the level of the mains plug.
- Do not pull the mains cable to disconnect the appliance. Always pull the mains plug.
- Do not touch the mains cable or the mains plug with wet hands.

USE

- Do not freeze again food that has been thawed.
- Obey the storage instructions on the packaging of frozen food.

**WARNING!**

Risk of fire, electrical shock or explosion.

- Use this appliance in a household environment.
- Do not change the specification of this appliance.
- Do not put electrical appliances (e.g. ice cream makers) in the appliance unless they are stated applicable by the manufacturer.
- Be careful not to cause damage to the refrigerant circuit. It contains isobutane (R600a), a natural gas with a high level of environmental compatibility. This gas is flammable.
- If damage occurs to the refrigerant circuit, prevent flames and sources of ignitions and fully ventilate the room.
- Do not let hot items to touch the plastic parts of the appliance.
- Do not put fizzy drinks in the freezer compartment. This will create pressure on the drink container.
- Do not store flammable gas and liquid in the appliance.
- Do not put flammable products or items that are wet with flammable products in, near or on the appliance.

**WARNING!**

Risk of injury or burns

- Do not touch the compressor or the condenser. They are hot.
- Do not put your fingers or tools in the dispenser outlet.
- Do not remove or touch items from the freezer compartment if your hands are wet or damp.
- When you remove an ice lolly from the appliance, do not eat it immediately. Wait a few minutes.

INTERNAL LIGHT**WARNING!**

Risk of injury.
Visible LED radiation, do not look directly into the beam.

- The LED light used for this appliance, is only for household appliances. Do not use it for house lighting.

- To replace the internal light, contact Service.

CARE AND CLEANING**WARNING!**

Before maintenance, disconnect the mains plug from the mains.

- Do not clean the appliance with metal objects.
- Do not use water spray and steam to clean the appliance.
- Regularly examine the drain of the refrigerator and if necessary clean it. If the drain is blocked, defrosted water collects in the bottom of the appliance.

DISPOSAL**WARNING!**

Risk of injury or suffocation.

- Disconnect the appliance from the mains supply.
- Cut off the mains cable and discard it.
- Remove the door catch to prevent children and pets to be closed in the appliance.
- The refrigerant circuit and the insulation materials of this appliance are ozone-friendly.
- The insulation foam contains flammable gas. Contact your municipal authority for information on how to discard the appliance correctly.
- Do not cause damage to the part of the cooling unit that is near the heat exchanger.

**RoHS (Directive 2002/95/EC) Compliant**

This environment-friendly product does not contain the EU RoHS restricted substances (Pb, Hg, Cd, Cr6+, PBB, and PBDE).

SERVICE

- Contact the Service to repair or to recharge the appliance.
- We recommend only the use of original spare parts.

PRODUCT DESCRIPTION

DISPENSER MODEL

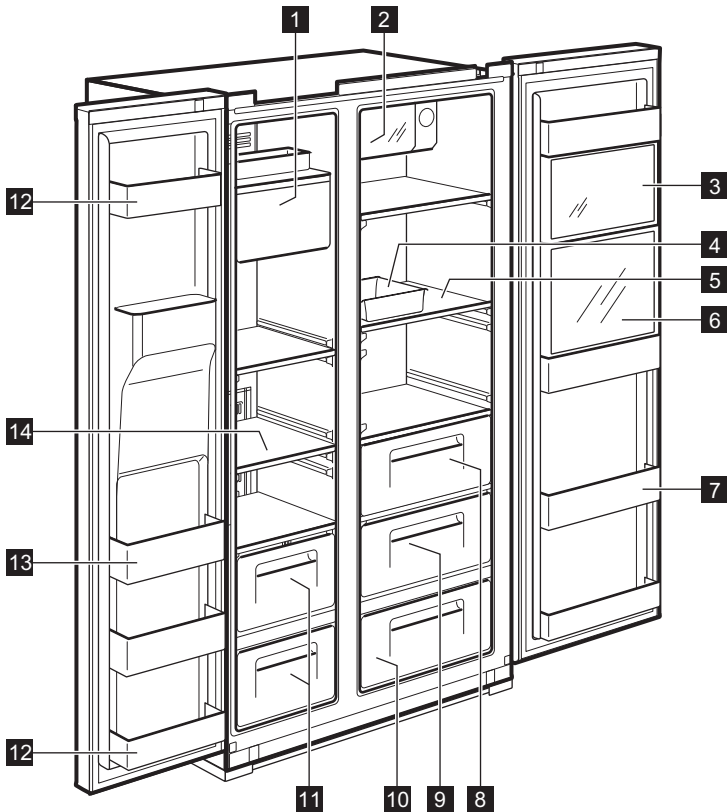

- 1 Ice Maker and Storage**
- 2 Xpress Can Chiller** (quick cooling compartment)
For storing beverages.
- 3 Multi Plus Zone**
For storing general medicines or cosmetic products. Safekeeping is not guaranteed for products such as academic sampling or medicine which require a specific temperature range.
- 4 Egg Case**
Do not use this case for storing ice cubes nor place it in the freezer compartment.
- 5 Refrigerator Shelf** (tempered glass)
For storing common foods.
- 6 Refreshment Compartment** (selected models only)
For frequently used cans, drinking water and beverages.
- 7 Refreshment Pocket**
For storing refrigerating foods, milk, juice, beer bottles etc.
- 8 Vegetable Case**
- 9 Fruit Case**
- 10 Magic Cool Zone** (selected models only)
- 11 Freezer Case**
For storing dried meat or fish for a longer period of time.
- 12 Door Storage Compartment** (2-star compartment)

For short-term storage of food and ice-cream.

13 Door Storage Compartment

For storing frozen food.

14 Freezer Shelf (tempered glass)

For storing frozen foods such as meat, fish, ice-cream.

NON DISPENSER MODEL

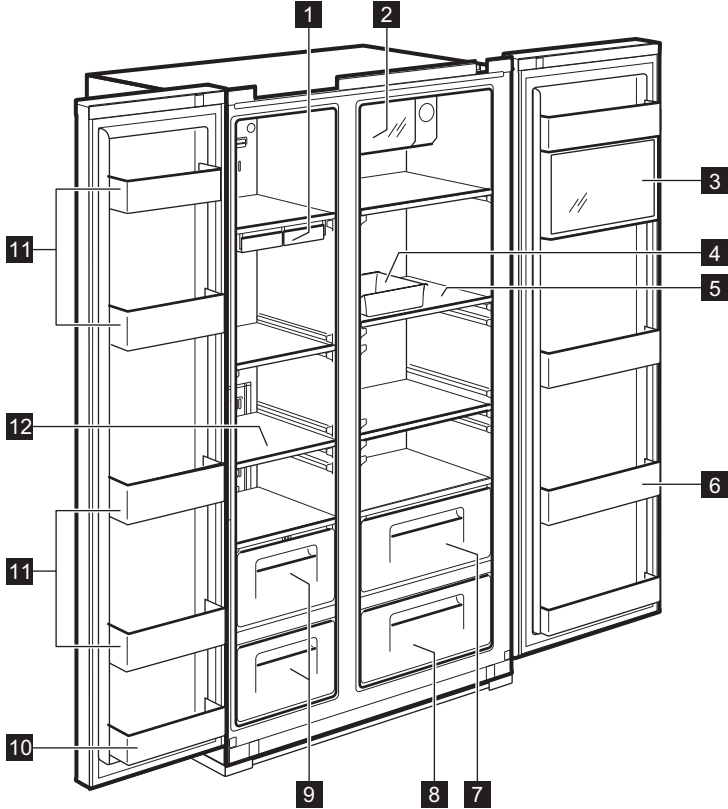

1 Ice Cube Tray

2 Xpress Can Chiller (quick cooling compartment)

For storing beverages.

3 Multi Plus Zone

For storing general medicines or cosmetic products. Safekeeping is not guaranteed for products such as academic sampling or medicine which require a specific temperature range.

4 Egg Case

Do not use this case for storing ice cubes nor place it in the freezer compartment.

5 Refrigerator Shelf (tempered glass)

For storing common foods.

6 Refreshment Pocket

For storing refrigerating foods, milk, juice, beer bottles etc.

7 Vegetable Case

8 Fruit Case

9 Freezer Case

For storing dried meat or fish for a longer period of time.

10 Door Storage Compartment (2-star compartment)

For short-term storage of food and ice-cream.

11 Door Storage Compartment

For storing frozen food.

12 Freezer Shelf (tempered glass)

For storing frozen foods such as meat, fish, ice-cream.

CONTROL PANEL

DISPENSER MODEL

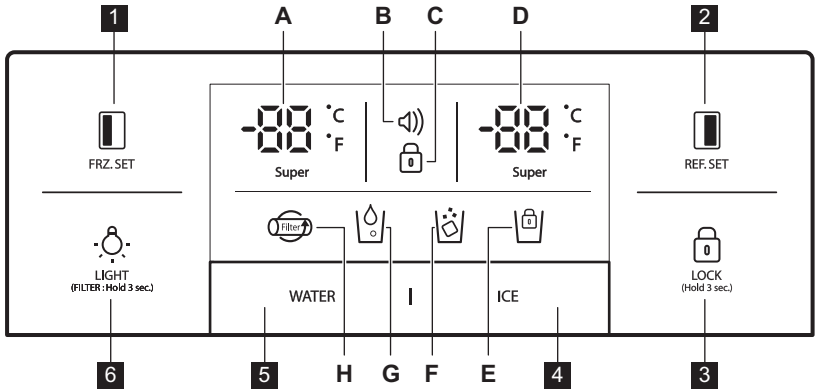

1 
FRZ. SET



Selection button for freezer compartment temperature

2 
REF. SET

Selection button for refrigerator compartment temperature.

3 
LOCK
(Hold 3 sec.)

Press this button to prevent settings from being accidentally changed.
To release the button, press it for longer than 3 seconds. The display switches off.

4 Selection button for Ice Dispensing  and Lock for Ice Maker 





5 Selection button for Water Dispensing .





6 
LIGHT
(FILTER: Hold 3 sec.)

LIGHT/FILTER button:

1. Button for switching on a dispenser light.
2. Button for filter exchange or re-set.

After exchanging filter or in order to reset, press this button for 3 seconds.

Indicators (A-H)	Description
A.  Super	Freezer temperature indicator
B. 	Alarm display (no sound) Customers can be informed of temperature status when it normally rises due to accidents (e.g. blackouts) <ol style="list-style-type: none"> 1. Alarm icon blinks displaying the highest inner temperature 2. Alarm stops when  button is pressed and display shows temperature control value
C. 	Lock indicator

D. 	Refrigerator temperature indicator
E. 	Lock for Ice Maker indicator
F. 	Ice Dispensing indicator
G. 	Water Dispensing indicator
H. 	Filter Exchange display After 6 months of the first power input, the icon will flicker.

NON DISPENSER MODEL

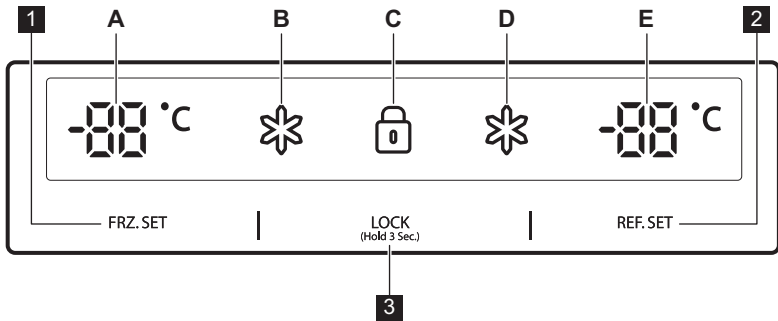

1 FRZ. SET

Selection button for freezer compartment temperature

2 REF. SET





Selection button for refrigerator compartment temperature

3 LOCK (Hold 3 Sec.)

Lock button

Press this button to prevent settings from being accidentally changed.

To release the button, press it for longer than 3 seconds.

Indicators (A-E)	Description
A 	Freezer temperature indicator
B 	"Super" indicator for freezer
C 	Lock indicator
D 	"Super" indicator for refrigerator
E 	Refrigerator temperature indicator

BEFORE FIRST USE

INSTALLING WATER LINE

- 1. For models with Automatic Ice Maker**
 - The water pressure should be 2.0~12.5 kgf/cm² or more to run the Automatic Ice Maker.
 - Check your tap water pressure. If a cup of 180 cc is full within 10 seconds, the pressure is appropriate.
 - If the water pressure is not high enough to run the Automatic Ice Maker, call the local plumber to get an additional water pressure pump.
- 2.** When installing the water tubes, ensure they are not close to any hot surfaces.
- 3.** The water filter only "filters" water. It does not eliminate any bacteria or microbes.
- 4.** The filter life depends on the amount of use. We recommend you replace the filter at least once every 6 months. When attaching the filter, place it for an easy access (to remove and replace) .
- 5.** After installing refrigerator and water line system, select WATER on your control panel and press it for 2~3 minutes to supply water into the water tank and dispense water.

DAILY USE

TEMPERATURE CONTROL

When the appliance is plugged in for a first time, the temperature mode is set to Middle.

DISPENSER MODEL

Freezer Compartment

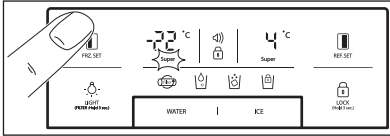

For temperature setting push **FRZ. SET** button, until desired value displays.

For Faster Freezing function hold **FRZ. SET** button until super LED turns on. To stop this function, just push the button again.

Refrigerator Compartment

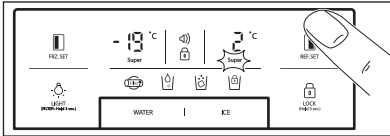

For temperature setting push **REF. SET** button, until desired value displays.

For Faster Cooling function hold **REF. SET** button until super LED turns on. To stop this function, just push the button again.

i Temperature indicator convert function (Fahrenheit-Celsius)

Default setting is Celsius.

Press lock button **LOCK (PARENT LOCK)** to enter locked mode. Under the locked mode, press **FRZ. SET** and **WATER** button at the same time for 10 seconds to swap temperature scale.

NON DISPENSER MODEL

Freezer Compartment

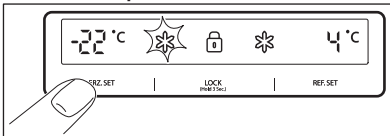

For temperature setting push **FRZ. SET** button until desired temperature displays.

For Faster Freezing function hold **FRZ. SET** button until super LED turns on. To stop this function, just push the button again.

Refrigerator Compartment

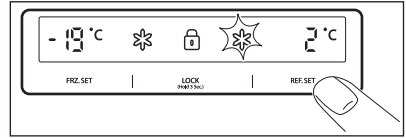

For temperature setting push

REF. SET button until desired temperature displays.

For Faster Cooling function hold

REF. SET button until super LED turns on. To stop this function, just push the button again.



CAUTION!

Food in refrigerator can be frozen if the ambient temperature of the refrigerator is below 5° C.

HIGH TEMPERATURE MODE

DISPENSER MODEL

An increase in temperature in freezer or refrigerator compartment is indicated by:

- flashing the alarm icon **🔔** (buzzer does not sound)
- electronic system shows the maximum temperature reached inside the compartments



Even though normal operation of the appliance is restored and inner temperature reaches a normal range, alarm icon **🔔** still blinks and display indicator shows the highest temperature reached.



When you press Lock button **LOCK (PARENT LOCK)**, alarm mode is terminated and alarm icon **🔔** goes off. The display shows adjusted temperature value.

NON DISPENSER MODEL

An increase in temperature in freezer or refrigerator compartment is indicated by:

- flashing of a display of freezer or / and refrigerator compartment
- electronic system shows the maximum temperature reached inside the compartments



Even though normal operation of the appliance is restored and inner temperature reaches a normal range, the display still flashes and the highest temperature reached is indicated.



When you press Lock button **LOCK** (Hold 3 Sec), high temperature mode is terminated and the display shows adjusted temperature value.

"OFF" FUNCTIONS

- Interior lights of the appliance turn off when the door is open for more than **10** minutes
- Display Off function:
 - **5** minutes after no button is pressed or no doors are open, all the display LED lamps switch off except for WATER, ICE and  icon
 - After the LED off mode, the appliance returns to a normal display mode when you press any button or open the door.
- System Off function (Power Off function):
 - you can stop operating the appliance without unplugging it, especially during holiday
 - pressing **FRZ. SET** and **REF. SET** button at the same time for **5** seconds result in switching off the appliance
 - during the "OFF" mode freezer and refrigerator temperature displays " — — ". Other LED lights go off and the whole operation of your appliance stops.
 - on the contrary, hold button **FRZ. SET** and **REF. SET** together for **5** seconds to clear the "OFF" function

DOOR OPEN ALARM

An acoustic alarm will sound if refrigerator or freezer door is left open for **1** minute. The alarm will stop after **5** minutes. When normal conditions are restored (door is closed), the alarm stops.

OPTIONS

MAGIC COOL ZONE



When you plug the appliance for a first time FRESH LED is ON.

For changing settings step by step use SELECT button.

Step	Display	Target Temperature
1.	FRESH	+5°C to +6°C.
2.	VEGETABLE	+3°C to +4°C.
3.	FISH	-1°C to +0°C.
4.	MEAT	-3°C to -2°C.

DISPENSER

Select WATER or ICE button and smoothly push the lever with your cup, after 2 seconds:

- If you pressed WATER button,  icon will light up

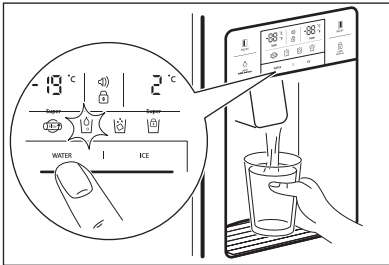

- If you pressed ICE button,  icon will light up.

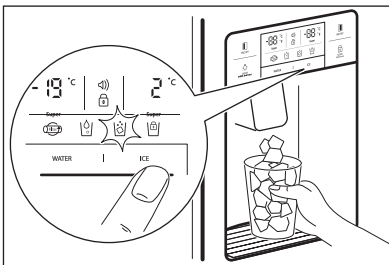

When cleaning the ice cubes case assembly or you do not use it for a longer time, remove the ice cubes from the Ice Storage Case and lock the Ice Maker by pushing ICE button for 3 seconds.  will light up.



CAUTION!

Avoid using thin fragile cups or crystal glasses while collecting ice cubes.



CAUTION!

If the ice is discoloured, stop using the dispenser and call a service agent.



Use only ice from this appliance.

AUTOMATIC ICE MAKER

- About 10 ice cubes are made at one time, 14–15 times a day. If the Ice Storage Case is full, ice making stops.
- It is normal for Ice Maker to make banging sounds when ice cubes are falling into Ice Storage Case.
- To prevent a bad odour or smells, regularly clean the Ice Cube Storage Case.
- If the amount of ice in the storage case is not sufficient, the ice may not be dispensed. Wait a day or so to make more ice.
- If the ice does not dispense easily, ensure the dispenser outlet is not blocked.
- If ice cubes get stuck and do not dispense, pull out the Ice Storage Case and separate the ice cubes which may have stuck together.



CAUTION!

If the amount of water which is supplied to Ice Maker needs adjusting, call for a service agent.



CAUTION!

In case of power failure ice cubes may melt and flow down to the floor. If you expect such situation to last for long hours, pull out the case and remove the ice cubes from it, then replace it back.

HELPFUL HINTS AND TIPS

HINTS FOR STORING FOOD

- Wash foods before storing.
- Divide and separate foods into smaller pieces.
- Place watery foods or foods with much moisture in front of shelves (close to the door side). If they are placed close to the cold air spout, they can be frozen.
- Warm or hot foods should be cooled down enough before storing to reduce power consumption and to enhance refrigeration performance.
- Be careful in storing tropical fruit such as bananas, pineapples and tomatoes as they can easily deteriorate in lower temperature.
- Keep as much space between foods as possible. If it is too tight or too close, cold air circulation is hindered, resulting in poor refrigeration.
- Never forget to cover or wrap foods to prevent odour of foods.
- Do not store vegetables in the chilled place as they can become frozen.
- Egg case can be placed on a refrigerator shelf the way you prefer.

CARE AND CLEANING

CLEANING OF THE INTERIOR PARTS

Use cloth with water and mild (neutral) detergent to clean.

1. Dispenser Water Shelf

Remove the spill grill and clean the water shelf regularly (the spill shelf is not self-draining).

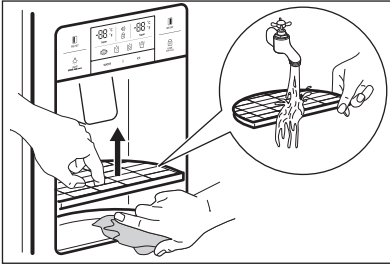

2. Ice Cube Storage Case

- Removing: pull up the case assembly forward to remove.
- Replacing: fit to the side grooves and insert to the end. If it is difficult to fully insert the case, remove it, rotate the swirl coil in the case or drive mechanism a quarter turn and insert again.
- Do not store ice cubes for too long.

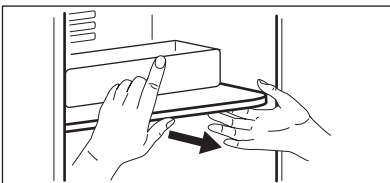
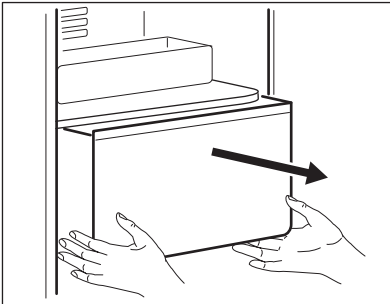

3. Freezer and Refrigerator Pockets

Hold both ends and pull up.

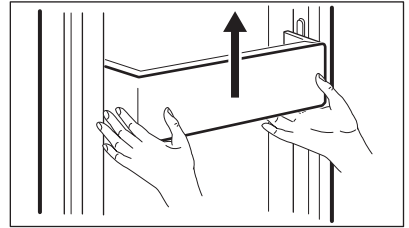

4. Freezer and Refrigerator Shelves

Open the door completely, then pull shelves forward to remove.

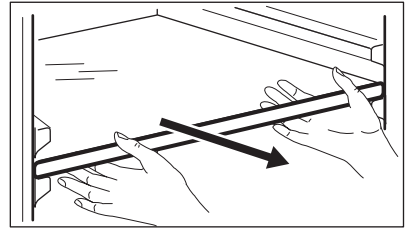

5. Vegetable and Fruit Case

Pull forward and lift up a bit to remove.

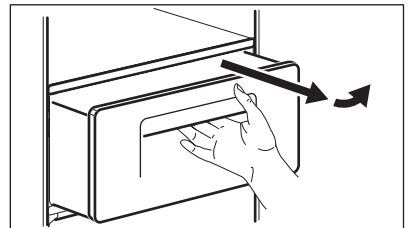

CLEANING OF DOOR PACKAGING

Use cloth with mild (neutral) detergent.

CLEANING OF THE BACK OF THE APPLIANCE (MACHINE ROOM)

Remove dust on a grill with a vacuum cleaner at least once a year.

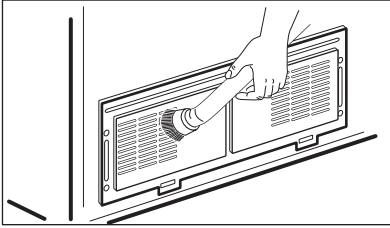

An assembly method is the opposite of a disassembling sequence.

CHANGING THE INTERIOR LED LIGHT



CAUTION!
LED light should be replaced only by a service agent or similarly qualified person.



CAUTION!
Be sure to unplug the appliance first!

Freezer and refrigerator LED changing

1. Separate a back side of a LED cover using a screwdriver.

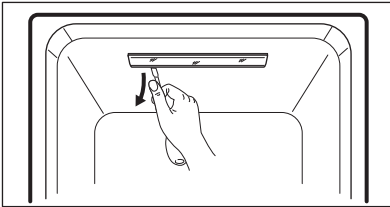

2. Separate the LED cover and loosen 2 fixing screws for a LED plate.

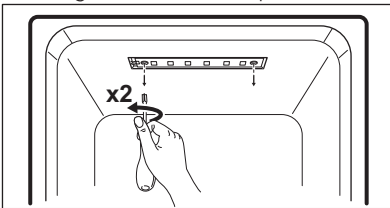

3. Disconnect a harness of the LED plate and change LED.

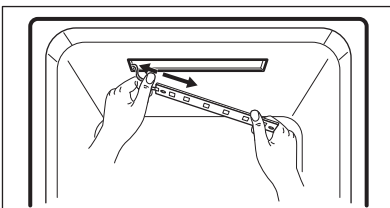

WHAT TO DO IF...



Please check up the following troubleshooting tips before you call for service!

Problem	Checkup Point	Solution
It never gets cold inside. Freezing and refrigerating is not sufficient.	<ul style="list-style-type: none"> • Is the appliance unplugged? • Is temperature set to LOW mode? • Is the appliance under a direct sunlight or is any heat appliance placed near it ? • Is the space between the back of the appliance and the wall too small? 	<ul style="list-style-type: none"> • Plug in the appliance. • Set temperature mode to MIDDLE or HIGH . • Move to a place where there is no direct sunlight, no heat appliances around. • Keep sufficient space (more than 10 cm) between the back of the appliance and the wall.
Foods in the appliance get frozen.	<ul style="list-style-type: none"> • Is temperature set to STRONG mode ? • Is surrounding temperature too low? • Is the food with much moisture stored close to the cold air spout? 	<ul style="list-style-type: none"> • Set temperature to MIDDLE or LOW mode. • Foods can be frozen if ambient temperature is below 5 °C. Move to a place where the temperature is over 5 °C. • Place foods with moisture on the shelves close to the doors.
Strange sound from the appliance.	<ul style="list-style-type: none"> • Is floor beneath the appliance uneven? • Is the space between the back of the appliance and the wall too small? • Do any objects or other stuff touch the appliance? 	<ul style="list-style-type: none"> • Move the appliance to a level and even floor. • Keep sufficient space. • Remove any object away which touches the appliance.
Strange sounds : cracking, clicking, water flowing, humming or buzzing.		It is normal (if the appliance is not leveled, the sound can be louder).

Odour or disgusting smell from the inside .	<ul style="list-style-type: none"> • Is the food stored uncovered or unwrapped? • Are the shelves and pockets stained with food stuff? • Is the food stored for too long? 	<ul style="list-style-type: none"> • Be sure to cover and wrap the foods. • Clean the interior parts of the appliance regularly. Once smell gets soaked to those parts, it is not easy to remove. • Do not store foods for too long. • The appliance is neither a perfect nor a permanent food keeper.
Door do not open easily.	<ul style="list-style-type: none"> • Was the door closed and open again immediately? 	<ul style="list-style-type: none"> • In this case wait for a minute, then it will open easily.
Frost and dew inside the appliance and on the cabinet surface.	<ul style="list-style-type: none"> • Was the door open for too long? • Were the foods with much moisture stored uncovered or unwrapped? • Is temperature and/or humidity around the appliance high? 	<ul style="list-style-type: none"> • Do not leave the door open for a long time. • Be sure to cover and wrap the foods. • Install the appliance in a drier and cooler place.
Front and side of the appliance feels warm or hot.	It is normal.	

AMBIENT TEMPERATURE

This appliance is designed to operate in ambient temperature specified by its category marked on the rating plate.

Climate category	Ambient temperature (from... to...)
SN	+10°C to + 32°C
N	+16°C to + 32°C
ST	+16°C to + 38°C
T	+16°C to + 43°C



Internal temperature may be affected by factors such as location of the appliance, ambient temperature or frequency of door opening.

- User Manual

ACCESSORIES

- Filter Box
- Water Supply Kit

SISUKORD

62	OHUTUSINFO
64	SEADME KIRJELDUS
67	JUHTPANEEL
69	ENNE ESIMEST KASUTAMIST
70	IGAPÄEVANE KASUTAMINE
72	VALIKUD
73	VIHJEID JA NÄPUNÄITEID
74	PUHASTUS JA HOOLDUS
76	MIDA TEHA, KUI...

JÄÄTMEKÄITLUS

Sümboliga ♻️ tähistatud materjalid võib ringlusse suunata. Selleks viige pakendid vastavatesse konteineritesse



Aidake hoida keskkonda ja inimeste tervist ja suunake elektri- ja elektroonilised jäätmed ringlusse. Ärge visake sümboliga ♻️ tähistatud seadmeid muude majapidamisjäätmete hulka. Viige seade kohalikku ringluspunkti või pöörduge abi saamiseks kohalikku omavalitsusse.

MEIE VEEBISAILDIL ON SAADAVAL:

- Tooted
- Brošüürid
- Kasutusjuhendid
- Veaotsing
- Hooldusinfo

www.aeg.com

LEGEND

-  Hoiatus - oluline ohutusinfo.
-  Üldine info ja nõuanded
-  Keskkonnainfo

Jäetakse õigus teha muutusi.

PARIMATE TULEMUSTE SAAVUTAMISEKS

Täname teid selle AEG toote valimise eest. Lõime toote, mis tagab teile aastateks laitmatu toimimise ning lasime teie elu lihtsamaks ja kergemaks muutvaid innovaatilisi tehnoloogiaid – omadusi, mida te tavaliste seadmete juures ei pruugi leida. Leidke mõni minut aega ning lugege, kuidas seadmega parimaid tulemusi saavutada.

LISASEADMED JA KULUTARVIKUD

AEG veebipoest leiate kõik vajaliku, mida te oma AEG seadmete laitmatu väljanägemise ja heas töökorras hoidmise jaoks vajate. Koos laia valiku kvaliteedistandarditele vastavate lisatarvikutega, alates spetsialistidele mõeldud kööginõudest kuni söögiriistade korvideni, pudelihoidjatest kuni õrnade pesuesemete pesukottideni...



Külastage veebipoodi aadressil
www.aeg.com/shop

KLIENDITEENINDUS

Soovitame alati kasutada originaalvaruosi.

Teenindusega ühendust võttes veenduge, et teil on järgmised andmed. Andmed leiate andmesildilt.

Mudel _____

PNC _____

Seerianumber _____



OHUTUSINFO

Enne seadme paigaldamist ja kasutamist lugege kaasasolev juhend tähelepanelikult läbi. Tootja ei vastuta vale paigaldamise või ebaõige kasutuse tõttu tekkinud vigastuste ja kahjude eest. Hoidke juhend alles, et saaksite seda ka edaspidi kasutada.

LASTE JA OHUSTATUD ISIKUTE OHUTUS



HOIATUS

Lämbumise, vigastuse või püsiva kahjustuse oht!

- Ärge lubage seadet kasutada lastel ega füüsilise või sensoorse puudega inimestel; samuti isikutel, kel puuduvad selleks vajalikud kogemused või oskused. Kui nad siiski seadmega töötavad, peab neid juhendama või jälgima isik, kes vastutab nende turvalisuse eest.
- Ärge lubage lastel seadmega mängida.
- Hoidke pakkematerjalid lastele kättesaamatus kohas.

PAIGALDAMINE



HOIATUS

Seadet tohib paigaldada ainult kvalifitseeritud elektrik!

- Eemaldage kõik pakkematerjalid.
- Kahjustatud seadet ei tohi paigaldada ega kasutada.
- Järgige seadmega kaasas olevaid paigaldusjuhiseid.
- Jälgi, et seadme all olev põrand ei oleks märg ega niiske.
- Ärge üritage seadet liigutada üksi – selleks läheb vaja vähemalt 2 inimest. Olge ettevaatlik, sest seade on raske. Kasutage alati kaitsekindeid.
- Seadme teisaldamisel tõstke üles reguleerivad tugjalad ja kinnitage kindlalt kõik seadme liikuvad osad.
- Paigaldamise ajal ei tohi seade vooluvõrgus olla!
- Pärast paigaldamist oodake vähemalt 4 tundi, enne kui seadme vooluvõrku ühendate. See on vajalik selleks, et õli saaks kompressorisse tagasi valguda.
- Veenduge, et pärast paigaldamist säilib juurdepääs toitepistikule.

- Veenduge, et kogu seadmes on tagatud piisav õhuringlus.
- Ärge paigutage seadet radiaatorite, pliitide ega ahjude lähedusse.
- **Ainult veeühendusega seadmete puhul:** ühendage ainult joogiveevarustusega.
- Seadme tagaküljelt tuleb paigutada vastu seina.
- Ärge paigutage seadet otsese päikesevalgusega kohta.

Elektriühendus



HOIATUS

Tulekahju- ja elektrilöögioht!

- Seade peab olema maandatud.
- Kontrollige, kas andmesilindil toodud elektrilised parameetrid vastavad vooluvõrgu näitajatele. Vastasel juhul võtke ühendust elektrikuga.
- Kasutage alati nõuetekohaselt paigaldatud ohutut pistikupesat.
- Ärge kasutage mitmikpistikuid ega pikenduskaableid.
- Veenduge, et te elektrilisi osi ei vigastaks (nt toitepistikut, toitejuhet, kompressorit). Elektriliste osade vahetamiseks pöörduge teeninduskeskusesse või elektriku poole.
- Toitejuhe peab jääma toitepistikust allapoole.
- Seadet vooluvõrgust eemaldades ärge tõmmake toitekaablist. Tõmmake alati toitepistikust.
- Ärge katsuge toitejuhet ega toitepistikut märgade kätega.

KASUTAMINE

- Ärge külmutage juba ülesulatatud toiduaineid.
- Järgige külmutatud toiduainete pakenditel olevaid säilitusjuhiseid.



HOIATUS

Tulekahju-, elektrilöögi- või plahvatusoht!

- Kasutage seda seadet ainult kodustes tingimustes.
- Ärge muutke seadme tehnilisi omadusi.
- Ärge pange seadmesse muid elektriseadmeid (nt jäätisevalmistajat), kui see pole tootja poolt ette nähtud.

- Olge ettevaatlik külmutusagensi süsteemiga – see on õrn. Külmutusagens sisaldab isobutaa-ni (R600a), mis on suhteliselt keskkonnoahutu gaas. Siiski on see tuleohtlik.
- Kui külmutusagensi süsteem saab viga, väldi-ge lahtist leeki ja muid sädemeallikaid ning tuulutage ruum põhjalikult.
- Jälgige, et kuumad esemed ei puutuks vastu seadme plastpindu.
- Ärge asetage kihisevaid jooke sügavkülmikusse. See tekitab joogipudelil rõhku.
- Ärge hoidke seadmes süttivaid gaase ega ve-delikke.
- Ärge pange süttivaid või süttiva ainega määr-dunud esemeid seadmesse, selle lähedusse või peale.



HOIATUS

Vigastus- või põletusohu!

- Ärge katsuge kompressorit ega kondensaato-rit. Need on kuumad.
- Ärge pange oma sõrmi ega tööriistu jaoturiva-sse.
- Ärge eemaldage sügavkülmikust toiduaineid ega puutuge neid märgade või niiskete käte-ga.
- Kui võtate seadmest jääkommi, ärge seda ko-he suhu pistke. Oodake mõni minut.

SISEVALGUSTI



HOIATUS

Vigastusohu!

Nähtav LED-kiir, ärge vaadake otse kii-re sisse!

- LED-valgusti on mõeldud kasutamiseks üks-nes selles seadmes; ärge kasutage seda muudes valgustamiseks. Ärge kasutage seda ruumide valgustamiseks.
- Sisevalgusti vahetamiseks võtke ühendust teeninduskeskusega.

HOOLDUS JA PUHASTUS



HOIATUS

Enne hooldustöid eemaldage toitepistik pistikupesast.

- Ärge puhastage seadet metallist esemetega.
- Ärge kasutage seadme puhastamiseks vee-või aurupihustit.
- Kontrollige regulaarselt külmiku sulamisvee ärajooksu; vajadusel puhastage. Kui see on

ummistunud, koguneb sulamisvesi seadme põhjale.

JÄÄTMEKÄITLUS



HOIATUS

Lämbumis- või vigastusohu!

- Eemaldage seade vooluvõrgust.
- Lõigake toitekaabel seadme küljest lahti ja vi-sake ära.
- Eemaldage uksekäepide, et vältida laste ja loomade seadmesse lõksujäämist.
- Selle seadme külmutusagensi süsteem ja iso-latsioonimaterjalid on osoonisõbralikud.
- Isolatsioonivaht sisaldab tuleohtlikku gaasi. Seadme õige kõrvaldamise kohta saate täpse-maid juhiseid kohalikust omavalitsusest.
- Ärge vigastage soojusvaheti läheduses paik-nevat jahutusüksust.



Ühilduvus RoHSiga (direktiiv 2002/95/EÜ)

See keskkonnasõbralik toode ei sisalda ELi RoHS-direktiiviga piiratud aineid (Pb, Hg, Cd, Cr6+, PBB ja PBDE).

HOOLDUS

- Seadme remontimiseks võtke ühendust tee-ninduskeskusega.
- Soovitame alati kasutada ainult originaalva-ruosi.

SEADME KIRJELDUS

JAOTURIGA MUDEL

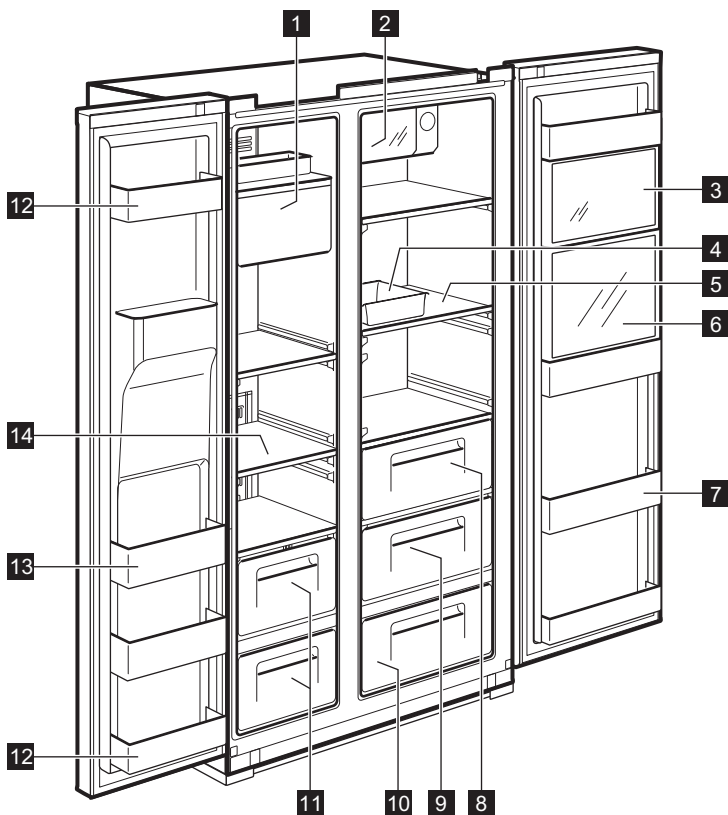
**1 Jäälvalmistaja ja -hoidla****2 Kiir-purgijahuti** (kiirjahutusseksioon)

Karastusjookide hoidmiseks.

3 Multi-pluss-tsoon

Tavaliste ravimite ja kosmeetikatoodete hoidmiseks. Täiesti nõuetekohaseid säilitustingimusi ei garanteerita uurimismaterjalide või kindlaid temperatuurivahemikke eeldavate ravimite puhul.

4 Munakarp

Ärge kasutage seda karpi jääkuubikute hoidmiseks ega paigutage seda sügavkülmissusse.

5 Külmikuriul (karastatud klaas)

Tavaliste toiduainete jaoks.

6 Karastusjookide seksioon (valitud mudelid)

Sageli kasutatavate purgijookide, joogivee või karastusjookide jaoks.

7 Karastusjookide tasku

Piima, mahla, õlepudelite jm külmade toiduainete jaoks.

8 Kõõgiviljasahtel**9 Puuviljasahtel****10 Magic Cool-tsoon** (valitud mudelid)**11 Sügavkülmissahtel**

Kuivatatud liha või kala pikaajaseks säilitamiseks.

12 Ukse sees asuv hoiseksioon (2 tarniga seksioon)

Toiduainete ja jäätise lühiajaliseks hoidmiseks.

13 Ukse sees asuv hoiseksioon

Külmutatud toidu hoidmiseks.

14 Sügavkülmikuriul (karastatud klaas)

Külmutatud toiduainete, nt liha, kala, jäätise hoidmiseks.

JAOTURITA MUDEL

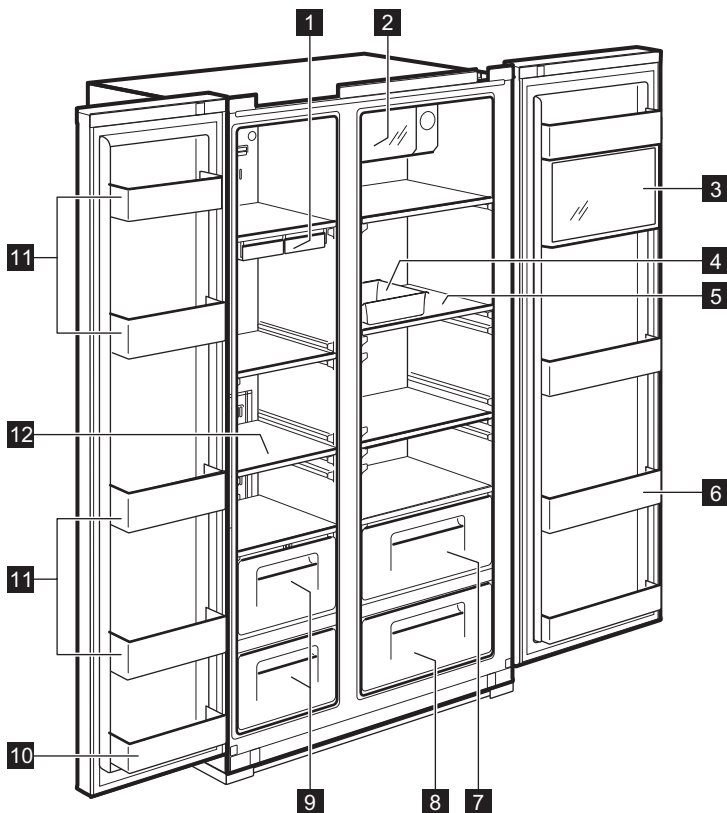

1 Jääkuubialus

2 Kiir-purgijahuti (kiirjahutusseksioon)

Karastusjookide hoidmiseks.

3 Multi-pluss-tsoon

Tavaliste ravimite ja kosmeetikatoodete hoidmiseks. Täiesti nõuetekohaseid säilitustingimusi ei garanteerita uurimismaterjalide või kindlaid temperatuurivahemikke eeldavate ravimite puhul.

4 Munakarp

Ärge kasutage seda karpi jääkuubikute hoidmiseks ega paigutage seda sügavkülmikusse.

5 Külmikuriul (karastatud klaas)

Tavaliste toiduainete jaoks.

6 Karastusjookide tasku

Piima, mahla, õllepudelite jm külmade toiduainete jaoks.

7 Kõõgiviljasahtel

8 Puuviljasahtel

9 Sügavkülmikusahtel

Kuivatatud liha või kala pikaaegseks säilitamiseks.

10 Ukse sees asuv hoiseksioon (2 tarniga seksioon)

Toiduainete ja jäätise lühiajaliseks hoidmiseks.

11 Ukse sees asuv hoiseksioon

Külmutatud toidu hoidmiseks.

12 Sügavkülmikuriul (karastatud klaas)

Külmutatud toiduainete, nt liha, kala, jäätise
hoidmiseks.

JUHTPANEEL

JAOTURIGA MUDEL

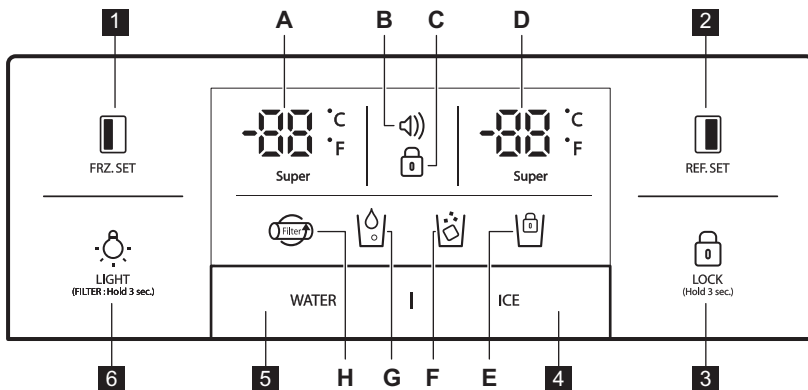

FRZ.SET

Sügavkülmiku temperatuuri valikunupp



REF.SET

Külmiku temperatuuri valikunupp.

LOCK
(Hold 3 sec.)

Vajutage seda nuppu, et ära hoida seadete kogemata muutmine.

Nupu vabastamiseks vajutage seda üle 3 sekundi. Ekraan lülitub välja.



4 Valikunupp jää annustamiseks ja jäävalmistaja lukustamiseks .



5 Vee annustamise valikunupp .





LIGHT
(FILTER: Hold 3 sec.)

VALGUSTUSE/FILTRI nupp:

1. Jaoturi valgustuse sisselülitamise nupp.
2. Nupp filtri vahetamiseks või lähtestamiseks.

Pärast filtri vahetamist või lähtestamiseks vajutage seda nuppu 3 sekundit.

Indikaatorid (A-H)	Kirjeldus
<p>A.</p>	Sügavkülmiku temperatuuri indikaator
<p>B. </p>	<p>Häirenäidik (ilma helita)</p> <p>Kui seadme temperatuur peaks kerkima (nt pärast voolukatkestust), antakse sellest näidikul märku</p> <ol style="list-style-type: none"> 1. Häirekoon vilgub, näidates seadmes olevat kõrgeimat temperatuuri 2. Häire lõpeb, kui vajutate nuppu ; ekraanil kuvatakse temperatuurinäit
<p>C.</p>	Lukuindikaator

 D.	Külmiku temperatuuri indikaator
 E.	Jäävalmistaja lukustusindikaator
 F.	Jää annustamise indikaator
 G.	Vee annustamise indikaator
 H.	Filtri vahetamise näidik 6 kuu möödumisel esmakordsest sisselülita- misest hakkab ikoon vilkuma.

JAOTURITA MUDEL

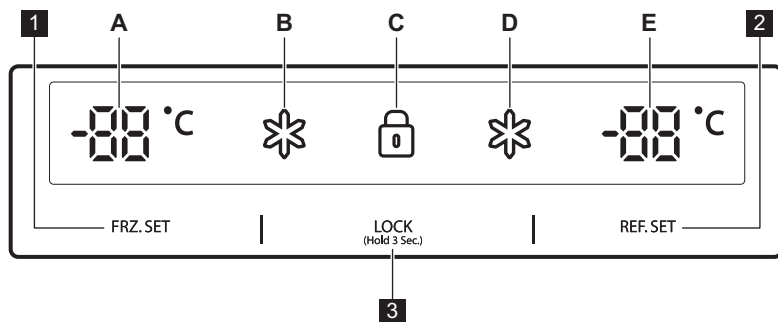

1 FRZ. SET

Sügavkülmiku temperatuuri valikunupp

2 REF. SET

Külmikusektsiooni temperatuuri valikunupp





3 LOCK

(Hold 3 Sec.)

Lukustusnupp

Vajutage seda nuppu, et ära hoida seadete kogemata muutmine.

Nupu vabastamiseks vajutage seda üle 3 sekundi.

Indikaatorid (A-E)	Kirjeldus
A 	Sügavkülmiku temperatuuri indikaator
B 	Sügavkülmiku "Super"-indikaator
C 	Lukuindikaator
D 	Külmiku "Super"-indikaator
E 	Külmiku temperatuuri indikaator

ENNE ESIMEST KASUTAMIST

VEEVOOLIKU PAIGALDAMINE

1. **Automaatse jäävalmistajaga mudelid**
 - Automaatse jäävalmistaja kasutamiseks peaks veesurve olema 2,0–12,5 kgf/cm².
 - Kontrollige oma veekraani veesurvet. Kui 180 cm³ klaas täitub 10 sekundi jooksul, on surve piisav.
 - Kui vee surve ei ole automaatse jäävalmistaja jaoks piisavalt kõrge, võtke ühendust torumehega ning hankige vee survepump.
2. Veetorude paigaldamisel veenduge, et need ei asu kuumade pindade lähedal.
3. Veefilter ainult filtreerib vett. See ei eemalda baktereid ega mikroobe.
4. Filtri eluiga sõltub kasutustihedusest. Soovitame vahetada filtrit vähemalt kord poole aasta jooksul. Filtrit kinnitades paigaldage see lihtsa juurdepääsuga kohta (eemaldamiseks ja vahetamiseks).
5. Pärast külmiku ja veesüsteemide paigaldamist valige juhtpaneelilt WATER ning hoidke seda 2-3 minutit all, et vesi voolaks veepaaki ning jaoturisse.

IGAPÄEVANE KASUTAMINE

TEMPERatuurINUPP

Seadme esmakordsel sisselülitamisel seatakse temperatuuri režiimiks Keskmine.

JAOTURIGA MUDEL Sügavkülmikuseksioon

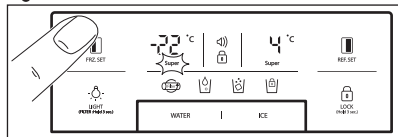

Temperatuuri seadistamiseks vajutage nuppu **FRZ.SET**, kuni ekraanile ilmub soovitud väärtus.

Kiiremaks külmutamiseks hoidke nuppu **FRZ.SET** all, kuni süttib LED kirjaga Super. Funktsiooni peatamiseks vajutage sama nuppu uuesti.

Külmikuseksioon

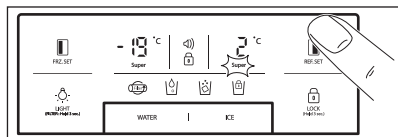

Temperatuuri seadistamiseks vajutage nuppu **REF.SET**, kuni ekraanile ilmub soovitud väärtus.

Kiiremaks jahutamiseks hoidke nuppu **REF.SET** all, kuni süttib LED kirjaga Super. Funktsiooni peatamiseks vajutage sama nuppu uuesti.

i Temperatuurinäidiku konverteerimis-funktsioon (Fahrenheit – Celsius)

Vaikeseadistuseks on Celsius. Vajutage lukustusrežiimi sisenemiseks lukunuppu **LOCK (FREEZER)**. Lukustusrežiimis vajutage temperatuuriskaala vahetamiseks nuppu **LOCK (FREEZER)** ja WATER samaaegselt 10 sekundit.

JAOTURITA MUDEL Sügavkülmikuseksioon

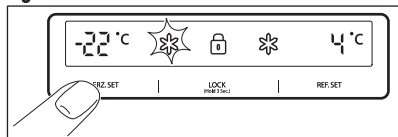

Temperatuuri seadistamiseks vajutage nuppu **FRZ.SET**, kuni ekraanile ilmub soovitud temperatuur.

Kiiremaks külmutamiseks hoidke nuppu **FRZ.SET** all, kuni süttib LED kirjaga Super. Funktsiooni peatamiseks vajutage sama nuppu uuesti.

Külmikuseksioon

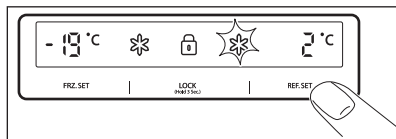

Temperatuuri seadistamiseks vajutage nuppu **REF.SET**, kuni ekraanile ilmub soovitud temperatuur.

Kiiremaks jahutamiseks hoidke nuppu **REF.SET** all, kuni süttib LED kirjaga Super. Funktsiooni peatamiseks vajutage sama nuppu uuesti.



ETTEVAATUST

Külmikus olevad toidained võivad külmuda, kui külmikut ümbritsev temperatuur langeb alla 5°C.

KÕRGE MA TEMPERA TUURI REŽIIM

JAOTURIGA MUDEL

Temperatuuri tõusu külmikus või sügavkülmikus näitab:

- häirekooni vilkumine (⚡) (helisignaali ei teki)
- elektrooniline süsteem näitab sektsioonide kõrgeimat saavutatud temperatuuri



Kuigi seadme tavapärase töö taastatakse ning sisemine temperatuur jõuab tagasi normaalsele tasemele, vilgub häirekoon (⚡) edasi ning ekraanil kuvatakse kõrgeim saavutatud temperatuur.



Lukunupu **LOCK (FREEZER)** vajutamisel häirerežiim peatatakse ning häirekoon (⚡) kustub. Ekraanile kuvatakse uuendatud temperatuur.

JAOTURITA MUDEL

Temperatuuri tõusu külmikus või sügavkülmikus näitab:

- vilkumine külmiku/sügavkülmiku sektsioonide ekraanil
- elektrooniline süsteem näitab sektsioonide kõrgeimat saavutatud temperatuuri



Kuigi seadme tavapärase töö taastatakse ning sisemine temperatuur jõuab tagasi normaalsele tasemele, vilgub ekraan edasi ning kuvatakse kõrgeim saavutatud temperatuur.



Lukunupu **LOCK** (Hold 3 Sec.) vajutamisel peatatakse kõrge temperatuuri režiim ning ekraanil kuvatakse uuendatud temperatuur.

"VÄLJA"-FUNKTSIOONID

- Külmiiku sisevalgustid lülituvad välja, kui ukseid on üle **10** minuti lahti olnud
- Ekraani väljalülitusfunktsioon:
 - Kui **5** minuti jooksul pole ühtegi nuppu vajutatud või seadme ust avatud, kustuvad kõik LED-näidikud ekraanil, välja arvatud WATER, ICE ja  näidikud
 - Pärast LED-lampide väljalülitumist taastub seadme tavapärane töö, kui vajutate mõnda nuppu või avate ukse.
- Süsteemi väljalülitusfunktsioon (väljalülitusfunktsioon):
 - puhkuse ajaks saate seadme välja lülitada ilma seda vooluvõrgust eemaldamata.
 - **FRZ. SET** ja **REF. SET** nupu samaaegne vajutamine **5** sekundi jooksul lülitab seadme välja
 - väljalülitatud režiimil näitavad külmiiku ja sügavkülmiiku temperatuurinäidikud “ — — “. Teised LED-näidikud kustuvad ning seadme töö peatub.
 - nuppude **FRZ. SET** ja **REF. SET** koos vajutamine **5** sekundi jooksul lülitab seadme uuesti sisse

LAHTISE UKSE SIGNAAL

Kui külmiiku uks jääb kauemaks kui **1** minutiks lahti, kõlab helisignaali. Signaal lõpeb **5** minuti pärast. Kui tavalised tingimused taastatakse (uks suletakse), helisignaali vaigib.

VALIKUD

MAGIC COOL-TSOON



Samm	Ekraan	Soovitud temperatuur
1.	FRESH	+5°C kuni +6°C.
2.	VEGETABLE	+3°C kuni +4°C.
3.	FISH	-1°C kuni +0°C.
4.	MEAT	-3°C kuni -2°C.

JAOTUR

Valige nupp WATER või ICE ning vajutage sujuvalt tassiga kangi; pärast 2 sekundit:

- Kui vajutate nuppu WATER, süttib ikoon

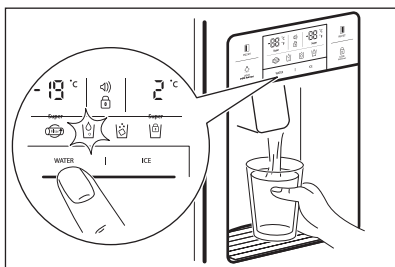

- Kui vajutate nuppu ICE, süttib ikoon

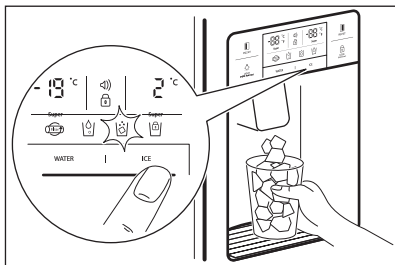

Jääkuubikute sahtli puhastamisel või pikemal mittekasutamisel eemaldage jääkuubikud jäähoidlasahtlist ning lukustage jäävalmistaja, vajutades nuppu ICE 3 sekundit. süttib.

**ETTEVAATUST**

Hoiduge õrnade tasside või kristallklaaside kasutamisest jääkuubikute annustamisel.

**ETTEVAATUST**

Kui jää on imelikku värvi, lõpetage jaoturi kasutamine ning võtke ühendust teeninduskeskusega.



Kasutage ainult sellest seadmest pärit jääd.

AUTOMAATNE JÄÄVALMISTAJA

- Ühekorraga valmistatakse umbes 10 jääkuubikut (14-15 korda päevas). Kui jäähoidlasahtel saab täis, katkeb jää valmistamine.
- On normaalne, et jäävalmistajast kostab kolksuvaid helisid, kui jääkuubikud kukuvad jäähoidlasahtlisse.
- Halva lõhna tekkimise ärahoidmiseks puhastage jäähoidlasahtlit regulaarselt.
- Kui jäähoidlasahtlis oleva jää hulk ei ole piisav, ei saa jääd annustada. Oodake päev või rohkem, kuni valmib rohkem jääd.
- Kui jää hästi välja ei tule, kontrollige, ega jaoturi otsik pole ummistunud.
- Kui jääkuubikud jäävad kinni ega ei tule jaoturi välja, tõmmake välja jäähoidlasahtel ning võtke lahti jääkuubikud, mis võivad olla kokku kleepunud.

**ETTEVAATUST**

Kui jäävalmistajasse mineva vee kogus vajab reguleerimist, võtke ühendust teeninduskeskusega.

**ETTEVAATUST**

Elektrikatkestuste korral võivad jääkuubikud sulada ning voolata põrandale. Kui selline olukord võib kesta pikemalt, eemaldage jäähoidlasahtel ning jääkuubikud, seejärel asetage sahtel tagasi.

VIHJEID JA NÄPUNÄITEID

NÄPUNÄITEID TOIDU SÄILITAMISEKS

- Peske toiduained enne külmikusse panemist.
- Jaotage ning eraldage toiduained väiksemateks osadeks.
- Asetage vett sisaldavad või niiskuserikkad toidud ettepoole (uksele lähemale). Kui need on külma õhu väljalaskeavale liiga lähedal, võivad need külmuda.
- Soojad või kuumad toidud tuleks energiatarbimise vähendamiseks ning külmiku efektiivsuse suurendamiseks enne külmikusse asetamist maha jahutada.
- Olge tähelepanelik selliste puuviljade säilitamisel nagu banaanid, ananassid, tomatid, sest need riknevad madalal temperatuuril kergesti.
- Jätke toiduainete vahele võimalikult palju vaba ruumi. Liiga lähestikku asuvad toiduained takistavad külma õhu ringlemist ning toidu jahutamine on raskendatud.
- Ärge unustage lõhnade vältimiseks toitu katta või pakkida.
- Ärge hoidke jahutuskambris köögivilju, sest need võivad külmuda.
- Munakarbi võite külmikuriulile asetada nii, nagu teile sobib.

PUHASTUS JA HOOLDUS

SISEMISTE OSADE PUHASTAMINE

Puhastamiseks kasutage vee ja õrna pesuva-
hendiga immutatud lappi.

1. Jaoturi veeriul

Eemaldage lekkevõre ja puhastage veeriulit
regulaarselt (lekkeanum ei ole automaatselt
tühjenev).

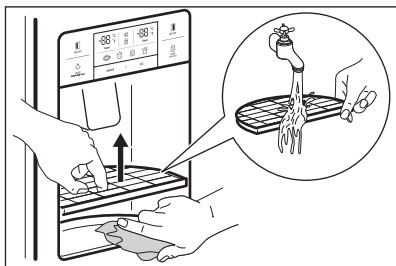

2. Jäähoidlasahtel

- Eemaldamine: tõmmake hoidlasahtlit eemaldamiseks üles- ja ettepoole.
- Tagasiasetamine: kinnitage külgmistesse sälkudesse ja lükake lõpuni. Kui sahtlit ei saa lõpuni sisse lükata, tõmmake see välja, keerake sahtlis olevat spiraalkruvi või pöördmehhanismi veerandi pöörde võrra ja lükake uuesti.
- Ärge säilitage jääkuubikuid liiga kaua.

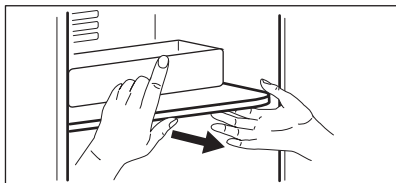
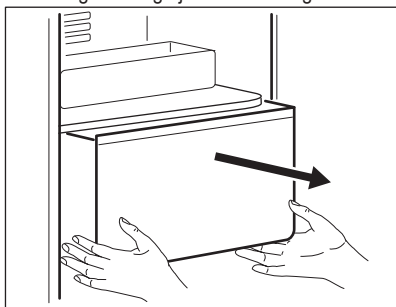

3. Sügavkülmiku ja külmiku taskud

Hoidke mõlemast otsast ja tõmmake üles.

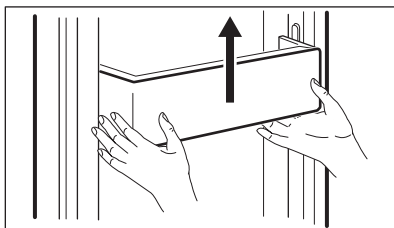

4. Sügavkülmiku ja külmiku riulid

Avage uks täielikult ja tõmmake riuleid eemaldamiseks ettepoole.

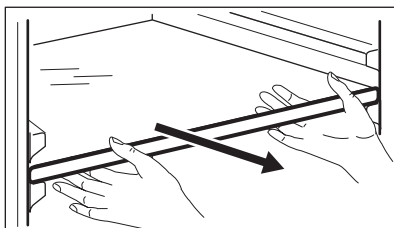

5. Kõogivilja- ja puuviljasahtel

Tõmmake ettepoole ja tõstke eemaldamiseks veidi üles.

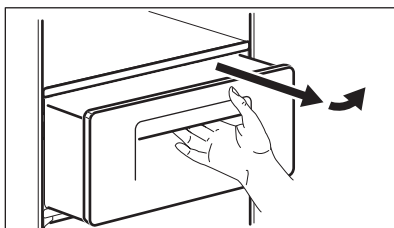

UKSEKORPUSE PUHASTAMINE

Kasutage lappi ja õrna (neutraalset) pesuvahendit.

SEADME TAGAKÜLJE (MOOTORIKORPUSE) PUHASTAMINE

Eemaldage võrel olev tolm tolmuimejaga vähemalt kord aastas.

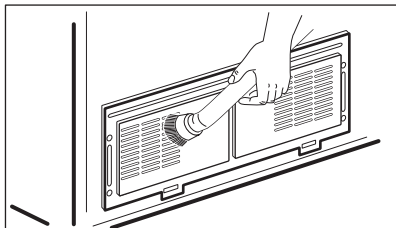

Tagasiasetamiseks järgige samu toiminguid vastupidises järjekorras.

SISEMISE LED-LAMBI VAHETAMINE



ETTEVAATUST

LED-valgustiit tohib asendada ainult teenindustöötaja või samaväärsse kvalifikatsiooniga isik.



ETTEVAATUST

Esmalt eemaldage külmik vooluvõrgust!

Sügavkülmiku ja külmiku LED-i vahetamine

1. Eemaldage LED-i kate tagakülj kruvikeeraja abil.

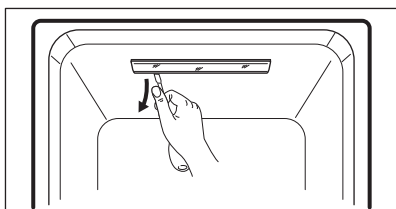

2. Võtke LED-i kate küljest lahti ja keerake lahti 2 LED-plaati hoidvat kruvi.

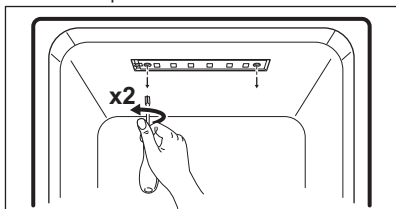

3. Ühendage LED-plaadi juhtmed lahti ja vahetage LED.

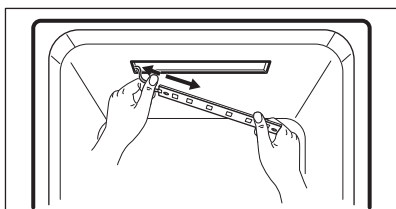

MIDA TEHA, KUI...



Enne teenindusse pöördumist kontrollige järgmisi veaotsingunippe!

Probleem	Mida kontrollida	Lahendus
Sisemus ei lähe külmaks. Sügavkülmutus ja külmutus ei ole piisavad.	<ul style="list-style-type: none"> Kas külmik on jäänud sisse lülitamata? Kas temperatuur on MADA DALAL režiimil? Kas külmik asetseb otse- ses päikesevalguses või on selle lähedal mõni soojus- allikas? Kas külmiku ja selle taga oleva seina vahekaugus on liiga väike? 	<ul style="list-style-type: none"> Lülitage külmik sisse. Seadke temperatuurirežiimiks KESKMINE või KÕRGE. Viige seade kohta, kus pole otsest päikesevalgust ega soojusallikaid. Jätke külmiku ja selle taga oleva seina vahele piisavalt ruumi (üle 10 cm).
Külmikus olevad toiduained külmuvad.	<ul style="list-style-type: none"> Kas temperatuur on TUGEVAL režiimil? Kas ümbritsev temperatuur on liiga madal? Kas niiskuserikkaid toiduaineid hoitakse külma õhu väljalaskeavale liiga lähedal? 	<ul style="list-style-type: none"> Seadke temperatuurirežiimiks KESKMINE või MADA DAL. Toiduained võivad külmuda, kui ümbritsev temperatuur langeb alla 5 °C. Viige seade kohta, kus ümbritsev temperatuur on üle 5 °C. Pange niiskuserikkad toiduained ustele lähemal olevatele riulitele.
Külmikust kostab imelikku heli.	<ul style="list-style-type: none"> Kas külmiku all olev põrand on ühtlane? Kas külmiku ja selle taga oleva seina vahekaugus on liiga väike? Kas mõned esemed või objektid puutuvad vastu külmikut? 	<ul style="list-style-type: none"> Paigaldage külmik ühtlasele ja tasasele pinnale. Jätke piisavalt ruumi. Eemaldage kõik objektid, mis puutuvad vastu külmikut.
Imelik heli: praksumine, klõpsumine, voolava vee hääl, surin, sumin.		See on normaalne (kui seade ei ole loodis, võib heli olla valjem).

Külmikust tuleb ebaeeldivat lõhna.	<ul style="list-style-type: none"> • Kas olete külmikusse paigutanud lahtisi toiduaineid? • Kas riulitel või taskutes on määrdunud kohti? • Kas toiduaineid on külmikus hoitud liiga kaua? 	<ul style="list-style-type: none"> • Katke ja pakkige toiduained hoolikalt. • Puhastage seadme sisemisi osi regulaarselt. Kui ebaeeldiv lõhn külmiku osade külge imbub, on sellest raske lahti saada. • Ärge hoidke toiduaineid külmikus liiga kaua. • Külmik ei ole kõige ideaalsem koht toiduainete hoidmiseks ega pikaajaliseks säilitamiseks.
Uks ei avane lihtsasti.	<ul style="list-style-type: none"> • Kas uks suleti ja avati siis kohe uuesti? 	<ul style="list-style-type: none"> • Sellisel juhul oodake üks hetk, seejärel avaneb uks lihtsasti.
Seadme sisemuses ja külmiku välispinnal on härmast ja niiskust.	<ul style="list-style-type: none"> • Kas uks oli liiga kaua lahti? • Kas külmikus oli lahtiselt suure niiskusesisaldusega toiduaineid? • Kas temperatuur ja/või niiskustase külmiku ümber on liiga kõrge? 	<ul style="list-style-type: none"> • Ärge jätke külmiku ust liiga kauaks lahti. • Katke ja pakkige toiduained hoolikalt. • Paigaldage seade kuivmasse ja jahedamasse kohta.
Külmiku esiosa ja küljed on soojad või kuumad.		See on normaalne.

ÜMBRITSEVA ÕHU TEMPERATUUR

Seade on ette nähtud kasutamiseks temperatuurivahemikus, mis on tüübisildil märgitud kategoorias.

Kliimakategooria	Ümbritseva õhu temperatuur (alates... kuni...)
SN	+10°C kuni + 32°C
N	+16°C kuni + 32°C
ST	+16°C kuni + 38°C
T	+16°C kuni + 43°C



Sisetemperatuuri võivad mõjutada faktorid nagu seadme asukoht, ümbritseva õhu temperatuur või ukse avamise tiheus.

TARVIKUD

- Filtrikarp
- Veeühendustarvikute komplekt
- Kasutusjuhend

SOMMAIRE

- 80 CONSIGNES DE SÉCURITÉ
- 83 DESCRIPTION DE L'APPAREIL
- 86 BANDEAU DE COMMANDE
- 88 AVANT LA PREMIÈRE UTILISATION
- 89 UTILISATION QUOTIDIENNE
- 91 OPTIONS
- 93 CONSEILS UTILES
- 94 ENTRETIEN ET NETTOYAGE
- 96 EN CAS D'ANOMALIE DE FONCTIONNEMENT

EN MATIÈRE DE PROTECTION DE L'ENVIRONNEMENT

Recyclez les matériaux portant le symbole ♻️. Déposez les emballages dans les conteneurs prévus à cet effet.



Contribuez à la protection de l'environnement et à votre sécurité, recyclez vos produits électriques et électroniques. Ne jetez pas les appareils portant le symbole 🗑️ avec les ordures ménagères. Emmenez un tel produit dans votre centre local de recyclage ou contactez vos services municipaux.

RENDEZ-VOUS SUR NOTRE SITE POUR CONSULTER:

- Produits
- Brochures
- Notices d'utilisation
- Dépannage
- Informations sur le service après-vente

www.aeg.com

LÉGENDE

-  Avertissement – Informations importantes sur la sécurité.
-  Informations générales et conseils
-  Informations écologiques

Sous réserve de modifications.

POUR DES RÉSULTATS PARFAITS

Merci d'avoir choisi ce produit AEG. Nous l'avons conçu pour qu'il vous offre des performances irréprochables pour longtemps, en intégrant des technologies innovantes qui vous simplifient la vie grâce à des caractéristiques que vous ne trouverez pas forcément sur des appareils ordinaires. Veuillez prendre quelques instants pour lire cette notice afin d'utiliser au mieux votre appareil.

ACCESSOIRES ET CONSOMMABLES

Dans la boutique en ligne d'AEG, vous trouverez tout ce qu'il vous faut pour que vos appareils AEG fonctionnent parfaitement. Sans oublier une vaste gamme d'accessoires conçus et fabriqués selon les critères de qualité les plus élevés qui soient, des articles de cuisine spécialisés aux range-couverts, des porte-bouteilles aux sacs à linge délicats...



Visitez la boutique en ligne sur www.aeg.com/shop

SERVICE APRÈS-VENTE

N'utilisez que des pièces de rechange d'origine.

Lorsque vous contactez le service après-vente, assurez-vous de disposer des données suivantes. Ces informations se trouvent sur la plaque signalétique.

Modèle _____

PNC _____

Numéro de série _____



CONSIGNES DE SÉCURITÉ

Avant d'installer et d'utiliser cet appareil, lisez soigneusement les instructions fournies. Le fabricant ne peut être tenu pour responsable des dommages et blessures liés à une mauvaise installation ou utilisation. Conservez toujours cette notice avec votre appareil pour vous y référer ultérieurement.

SÉCURITÉ DES ENFANTS ET DES PERSONNES VULNÉRABLES



AVERTISSEMENT

Risque d'asphyxie, de blessure ou d'invalidité permanente.

- Cet appareil n'est pas destiné à être utilisé par des enfants ou des personnes dont les capacités physiques, sensorielles ou mentales, ou le manque d'expérience et de connaissance les empêchent d'utiliser l'appareil sans risque lorsqu'ils sont sans surveillance ou en l'absence d'instruction d'une personne responsable qui puisse leur assurer une utilisation de l'appareil sans danger.
- Ne laissez pas les enfants jouer avec l'appareil.
- Ne laissez pas les emballages à la portée des enfants.

INSTALLATION



AVERTISSEMENT

L'appareil doit être installé uniquement par un professionnel qualifié.

- Retirez l'intégralité de l'emballage.
- N'installez pas et ne branchez pas un appareil endommagé.
- Suivez scrupuleusement les instructions d'installation fournies avec l'appareil.
- Assurez-vous que le sol sur lequel vous installez l'appareil n'est pas mouillé.
- Le déplacement de l'appareil doit être effectué par au moins 2 personnes. Soyez prudent car l'appareil est lourd. Portez toujours des gants de sécurité.

- Lorsque vous déplacez l'appareil, soulevez les pieds ajustables et attachez solidement toutes les parties amovibles de l'appareil.
- Ne reliez pas l'appareil à l'alimentation électrique durant l'installation.
- Une fois l'installation terminée, attendez au moins 4 heures avant de brancher l'appareil sur le secteur. Cela permet à l'huile de refouler dans le compresseur.
- Assurez-vous que la prise de courant est accessible une fois l'appareil installé.
- Assurez-vous que l'air circule suffisamment autour de l'appareil.
- N'installez pas l'appareil à proximité d'un radiateur, d'une cuisinière, d'un four ou d'une table de cuisson.
- **Uniquement pour les appareils avec raccordement à l'arrivée d'eau :** connectez l'appareil à une arrivée d'eau potable uniquement.
- La surface arrière de l'appareil doit être positionnée contre un mur.
- N'installez pas l'appareil dans un endroit exposé à la lumière directe du soleil.

Branchement électrique



AVERTISSEMENT

Risque d'incendie ou d'électrocution.

- L'appareil doit être relié à la terre.
- Vérifiez que les données électriques figurant sur la plaque signalétique correspondent à celles de votre réseau. Si ce n'est pas le cas, contactez un électricien.
- Utilisez toujours une prise de courant de sécurité correctement installée.
- L'appareil ne doit pas être raccordé à l'aide d'un prolongateur, d'une prise multiple ou d'un raccordement multiple (risque d'incendie).
- Veillez à ne pas endommager les composants électriques tels que la fiche secteur, le câble d'alimentation ou le compresseur. Contactez le service

après-vente ou un électricien pour changer les composants électriques.

- Le câble d'alimentation doit rester en dessous du niveau de la fiche secteur.
- Ne tirez jamais sur le câble d'alimentation électrique pour débrancher l'appareil. Tirez toujours sur la prise.
- Ne touchez jamais le câble d'alimentation ou la prise avec des mains mouillées.

UTILISATION

- Ne recongelez jamais un aliment qui a été décongelé.
- Respectez les instructions de stockage figurant sur l'emballage des aliments surgelés.



AVERTISSEMENT

Risque d'incendie, d'électrocution ou d'explosion.

- Utilisez cet appareil dans un environnement domestique.
- Ne modifiez pas les caractéristiques de cet appareil.
- Ne placez aucun appareil électrique (sorbetière, etc) dans l'appareil, en l'absence d'indications du fabricant.
- Veillez à ne pas endommager le circuit frigorifique. Il contient de l'isobutane (R600a), un gaz naturel ayant un niveau élevé de compatibilité environnementale. Ce gaz est inflammable.
- Si le circuit frigorifique est endommagé, évitez tout risque de flamme et de sources d'allumage et ventilez entièrement la pièce.
- Évitez tout contact d'éléments chauds avec les parties en plastique de l'appareil.
- Ne placez jamais de boissons gazeuses dans le congélateur. Cela engendrerait une pression sur le récipient de la boisson.
- Ne stockez jamais de gaz ou de liquide inflammable dans l'appareil.
- Ne placez pas de produits inflammables ou d'éléments imbibés de produits inflammables à l'intérieur, à proximité ou sur l'appareil.



AVERTISSEMENT

Risque de blessure ou de brûlures.

- Ne touchez pas le compresseur ni le condenseur. Ils sont chauds.
- Ne placez pas vos doigts ni des outils dans le distributeur.
- Ne retirez pas et ne touchez pas les éléments du compartiment congélateur avec les mains mouillées ou humides.
- Lorsque vous retirez un bâtonnet glacé de l'appareil, ne le mangez pas immédiatement. Attendez quelques minutes (risque de brûlure ou d'arrachement de la peau).

ÉCLAIRAGE INTERNE



AVERTISSEMENT

Risque de blessure. Rayonnement visible, ne fixez pas directement le faisceau.

- L'éclairage utilisé pour cet appareil est uniquement destiné aux appareils domestiques. Ne l'utilisez pas pour éclairer votre logement.
- Pour remplacer l'éclairage interne, contactez votre service après-vente.

ENTRETIEN ET NETTOYAGE



AVERTISSEMENT

Avant d'intervenir sur l'appareil, débranchez-le.

- N'utilisez pas d'objets métalliques pour nettoyer l'appareil.
- Ne pulvérisez pas d'eau ni de vapeur pour nettoyer l'appareil.
- Examinez régulièrement l'écoulement du réfrigérateur et si nécessaire, nettoyez-le. Si l'orifice est bouché, l'eau provenant du dégivrage s'écoulera en bas de l'appareil.

MISE AU REBUT



AVERTISSEMENT

Risque de blessure ou d'asphyxie.

- Débranchez l'appareil de l'alimentation électrique.
- Coupez le câble d'alimentation et mettez-le au rebut.

- Retirez le dispositif de verrouillage de la porte pour empêcher les enfants et les animaux de s'enfermer dans l'appareil.
- Le circuit frigorifique et les matériaux d'isolation de cet appareil préservent la couche d'ozone.
- La mousse isolante contient un gaz inflammable. Contactez votre service municipal pour obtenir des informations sur la marche à suivre pour mettre conformément l'appareil au rebut.
- N'endommagez pas la partie de l'unité de refroidissement située à proximité de l'échangeur thermique.



**Conforme à la directive RoHS
(Directive 2002/95/EC)**

Ce produit respectueux de l'environnement ne contient pas les substances interdites par la directive CE RoHS (Pb, Hg, Cd, Cr6+, PBB et PBDE).

MAINTENANCE

- Contactez votre service après-vente pour faire réparer ou recharger l'appareil.
- N'utilisez que des pièces de rechange d'origine.

DESCRIPTION DE L'APPAREIL

MODÈLE AVEC DISTRIBUTEUR

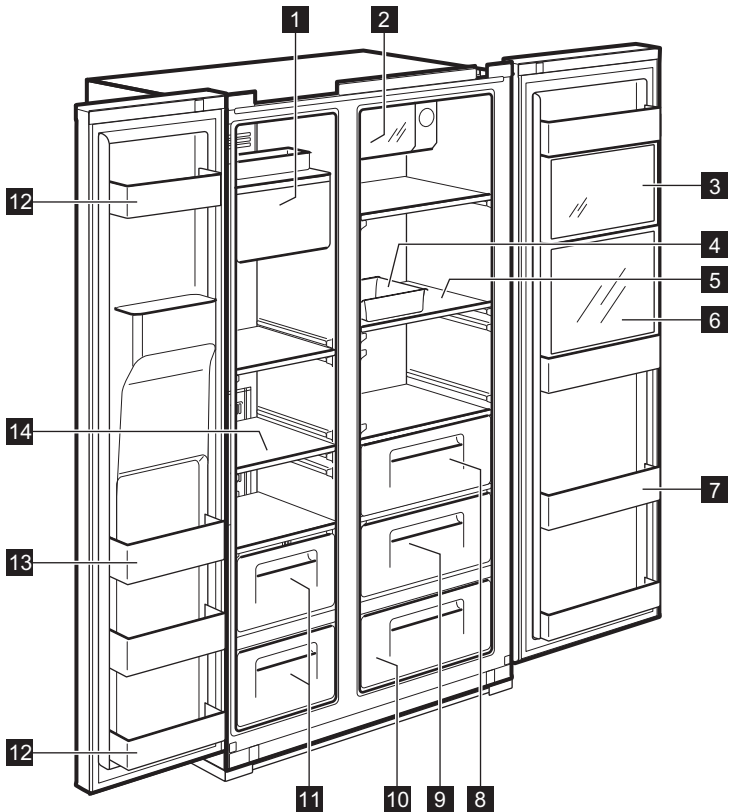

1 Distributeur de glaçons et bac à glaçons

2 Xpress Can Chiller (compartiment de refroidissement rapide)

Pour entreposer les boissons.

3 Zone Multi Plus

Pour l'entreposage général des médicaments et des produits cosmétiques. La conservation n'est pas garantie pour les produits tels que les prélèvements ou les médicaments académiques qui exigent une plage de température spécifique.

4 Casier à œufs

N'utilisez pas ce casier pour la conservation des glaçons et ne le placez

pas dans le compartiment congélateur.

5 Clayette du réfrigérateur (verre trempé)

Pour la conservation des aliments courants.

6 Espace rafraîchisseur de boissons (uniquement sur certains modèles)

Pour les canettes utilisées fréquemment, l'eau de table et les boissons.

7 Compartiment rafraîchisseur de boissons

Pour la conservation réfrigérée des aliments, du lait, des jus de fruit, des bouteilles de bière, etc.

8 Bac à légumes

- 9 Bac à fruits**
- 10 Zone Magic Cool** (uniquement sur certains modèles)
- 11 Compartiment congélateur**
Pour entreposer la viande ou le poisson pendant une période prolongée.
- 12 Support en contre-porte** (compartiment 2 étoiles)
Pour conserver les aliments et les crèmes glacées sur une courte durée

- 13 Support en contre-porte**
Pour la conservation des aliments surgelés
- 14 Clayette du congélateur** (verre trempé)
Pour la conservation des produits surgelés (viande, poisson, crème glacée).

MODÈLE SANS DISTRIBUTEUR

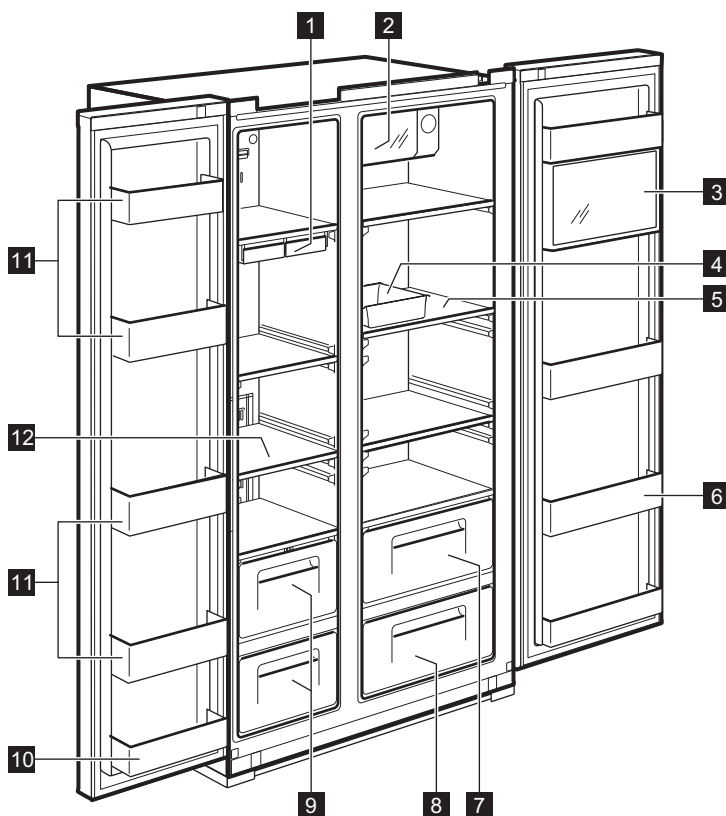

- 1 Bac à glaçons**
- 2 Xpress Can Chiller** (compartiment de refroidissement rapide)
Pour entreposer les boissons.
- 3 Zone Multi Plus**
Pour l'entreposage général des médicaments et des produits cosmétiques. La conservation n'est pas garantie

- pour les produits tels que les prélèvements ou les médicaments académiques qui exigent une plage de température spécifique.
- 4 Casier à œufs**
N'utilisez pas ce casier pour la conservation des glaçons et ne le placez

pas dans le compartiment congélateur.

5 Clayette du réfrigérateur (verre trempé)

Pour la conservation des aliments courants.

6 Compartiment rafraîchisseur de boissons

Pour la conservation réfrigérée des aliments, du lait, des jus de fruit, des bouteilles de bière, etc.

7 Bac à légumes

8 Bac à fruits

9 Compartiment congélateur

Pour entreposer la viande ou le poisson pendant une période prolongée.

10 Support en contre-porte (compartiment 2 étoiles)

Pour conserver les aliments et les crèmes glacées sur une courte durée

11 Support en contre-porte

Pour la conservation des aliments surgelés

12 Clayette du congélateur (verre trempé)

Pour la conservation des produits surgelés (viande, poisson, crème glacée).

BANDEAU DE COMMANDE

MODÈLE AVEC DISTRIBUTEUR

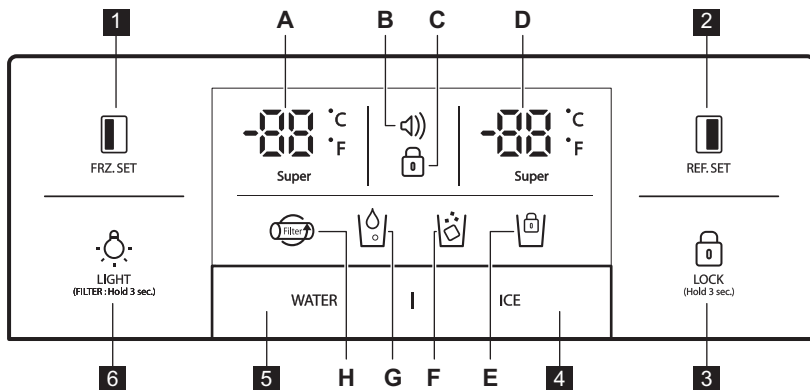

FRZ. SET

Touche de sélection pour la température du compartiment congélateur



REF. SET

Touche de sélection pour la température du compartiment réfrigérateur.

LOCK
(Hold 3 sec.)

Appuyez sur cette touche pour éviter toute modification accidentelle des réglages.

Pour désactiver la touche, appuyez dessus pendant plus de 3 secondes. L'affichage s'éteint.



Touche de sélection pour la distribution de glaçons et verrouillage du distributeur de glaçons



Touche de sélection pour la distribution d'eau .







LIGHT
(FILTER: Hold 3 sec.)

Touche ÉCLAIRAGE/FILTRE :

1. Touche pour allumer l'éclairage du distributeur.
2. Touche pour changer ou régler le filtre.

Appuyez sur cette touche pendant 3 secondes après avoir changé le filtre ou pour le régler.

voyants (A-H)	Description
<p>A.</p>	Voyant de température du congélateur
<p>B</p>	<p>Affichage d'alarme (non sonore) Informe d'un état anormal de température ou d'anomalie (coupure de courant)</p> <ol style="list-style-type: none"> 1. Le symbole d'alarme clignote en affichant la température interne la plus élevée 2. L'alarme s'arrête en appuyant sur la touche et l'affichage indique la valeur du contrôle de température

C 	Voyant de verrouillage
D) 	Voyant de température du réfrigérateur
E 	Voyant de verrouillage du distributeur de glaçons
F) 	Voyant du distributeur de glaçons
G) 	Voyant du distributeur d'eau
H) 	Affichage Changement de filtre Le symbole clignote 6 mois après le premier branchement de l'appareil.

MODÈLE SANS DISTRIBUTEUR

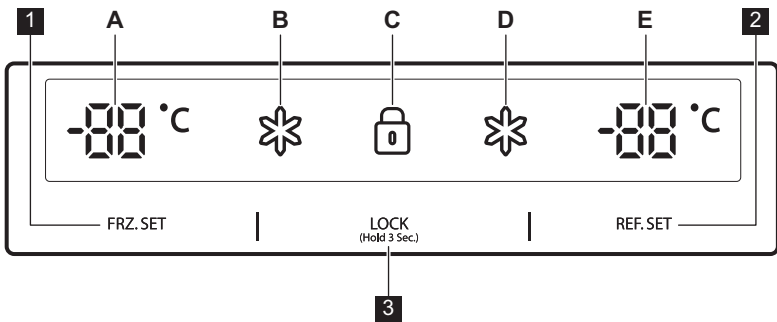

1 FRZ. SET

Touche de sélection pour la température du compartiment congélateur

2 REF. SET





Touche de sélection pour la température du compartiment réfrigérateur.

3 LOCK (Hold 3 Sec.)

Touche de verrouillage

Appuyez sur cette touche pour éviter toute modification accidentelle des réglages.

Pour désactiver la touche, appuyez dessus pendant plus de 3 secondes.

voyants (A-E)	Description
A 	Voyant de température du congélateur
B 	Voyant « Super » pour le congélateur
C 	Voyant de verrouillage
D 	Voyant « Super » pour le réfrigérateur
E 	Voyant de température du réfrigérateur

AVANT LA PREMIÈRE UTILISATION

INSTALLATION DE L'ARRIVÉE D'EAU

- 1. Pour les modèles avec distributeur automatique de glaçons**
 - La pression de l'eau doit être au moins égale à 2,0~12,5 kgf/cm² pour activer le distributeur automatique de glaçons.
 - Vérifiez la pression de votre robinet d'eau. Si vous pouvez remplir une tasse de 180 cc en 10 secondes, la pression est convenable.
 - Si la pression de l'eau n'est pas suffisante pour pouvoir faire fonctionner le distributeur automatique de glaçons, contactez un plombier pour obtenir une pompe de pression d'eau supplémentaire.
- 2.** Lors de l'installation des tuyaux d'eau, assurez-vous qu'ils ne soient pas trop près d'une surface chaude.
- 3.** Le filtre à eau « filtre » uniquement l'eau. Il n'élimine ni les bactéries ni les microbes.
- 4.** La durée de vie d'un filtre dépend de son utilisation. Nous recommandons de le remplacer au moins tous les 6 mois. Lors de l'installation de l'appareil il est conseillé de choisir un emplacement facile d'accès afin de faciliter l'échange du filtre.
- 5.** Après avoir installé le réfrigérateur et le système d'arrivée d'eau, sélectionnez WATER sur le bandeau de commande et appuyez sur la touche pendant 2 à 3 minutes afin d'approvisionner le réservoir d'eau et de faire couler l'eau.

UTILISATION QUOTIDIENNE

CONTRÔLE DE LA TEMPÉRATURE

Lorsque l'appareil est branché pour la première fois, le dispositif de réglage de température est réglé sur une position de froid moyenne.

MODÈLE AVEC DISTRIBUTEUR Compartiment congélateur

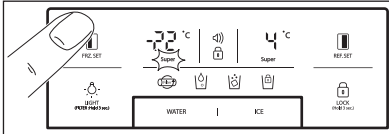

Pour régler la température, appuyez sur la touche **FRZ.SET** jusqu'à ce que la valeur désirée s'affiche.

Pour la fonction Congélation rapide, maintenez la touche **FRZ.SET** appuyée jusqu'à ce que le symbole « super » s'allume. Pour arrêter cette fonction, exercez simplement une nouvelle pression sur la touche.

Compartiment réfrigérateur

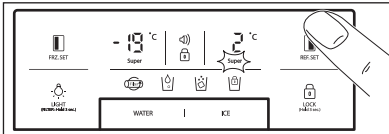

Pour régler la température, appuyez sur la touche **REF.SET** jusqu'à ce que la valeur désirée s'affiche.

Pour la fonction Refroidissement rapide, maintenez la touche **REF.SET** appuyée jusqu'à ce que le symbole « super » s'allume. Pour désactiver cette fonction, exercez simplement une nouvelle pression sur la touche.



Fonction de conversion du voyant de température (Fahrenheit-Celsius)

Le réglage par défaut est Celsius. Appuyez sur la touche **LOCK** pour passer en mode verrouillé. En mode verrouillé, appuyez simultanément sur les touches **REF.SET** et **WATER** pendant 10 secondes pour changer l'échelle de température.

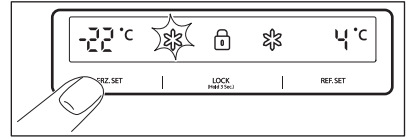

Pour régler la température, appuyez sur la touche **FRZ.SET** jusqu'à ce que la valeur désirée s'affiche.

Pour la fonction Congélation rapide, maintenez la touche **FRZ.SET** appuyée jusqu'à ce que le symbole « super » s'allume. Pour désactiver cette fonction, exercez simplement une nouvelle pression sur la touche.

Compartiment réfrigérateur

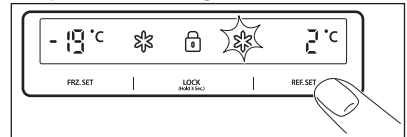

Pour régler la température, appuyez sur la touche **REF.SET** jusqu'à ce que la valeur désirée s'affiche.

Pour la fonction Refroidissement rapide, maintenez la touche **REF.SET** appuyée jusqu'à ce que le symbole « super » s'allume. Pour désactiver cette fonction, exercez simplement une nouvelle pression sur la touche.



ATTENTION

Les aliments placés dans le réfrigérateur peuvent geler si la température ambiante du réfrigérateur est en dessous de 5 °C.

MODE TEMPÉRATURE ÉLEVÉE

MODÈLE AVEC DISTRIBUTEUR

Une hausse de température dans le compartiment congélateur ou le compartiment réfrigérateur est indiquée par :

- un clignotement du symbole d'alarme (l'avertisseur n'émet pas de son)
- le système électronique indique la température maximum atteinte à l'intérieur des compartiments

MODÈLE SANS DISTRIBUTEUR Compartiment congélateur



Même lorsque le fonctionnement de l'appareil a été rétabli et que la température interne est revenue à une plage normale, le symbole d'alarme (🔔) continue de clignoter et le voyant d'affichage indique la température atteinte la plus élevée.



Appuyez sur la touche de verrouillage  pour sortir du mode d'alarme et le symbole d'alarme (🔔) s'éteint. La valeur de la température corrigée s'affiche.

MODÈLE SANS DISTRIBUTEUR

Une hausse de température dans le compartiment congélateur ou le compartiment réfrigérateur est indiquée par :

- un clignotement de l'affichage du compartiment congélateur et/ou réfrigérateur
- le système électronique indique la température maximum atteinte à l'intérieur des compartiments



Même lorsque le fonctionnement de l'appareil a été rétabli et que la température interne est revenue à une plage normale, le symbole d'alarme continue de clignoter et le voyant d'affichage indique la température atteinte la plus élevée.



Appuyez sur la touche de verrouillage  pour sortir du mode de température élevée et l'affichage indique la valeur de la température corrigée.

FONCTIONS « ARRÊT »

- L'éclairage interne de l'appareil s'éteint si la porte reste ouverte pendant plus de **10** minutes.
- Fonctions d'arrêt d'affichage :
 - **5** minutes après avoir appuyé sur une touche ou ouvert la porte, les éclairages s'éteignent, à l'exception des symboles WATER, ICE et 
 - Après le mode d'arrêt de l'éclairage, l'appareil revient au mode d'affichage normal en appuyant sur n'importe quelle touche ou en ouvrant la porte.

- Fonction d'arrêt du système (fonction de coupure) :
 - vous pouvez mettre à l'arrêt l'appareil sans le débrancher, par exemple si vous partez en vacances
 - une pression simultanée sur les touches **FRZ. SET** et **REF. SET** pendant **5** secondes permet de mettre à l'arrêt l'appareil
 - en mode « ARRÊT », l'affichage de la température du congélateur et du réfrigérateur indique « — — » Les autres voyants s'éteignent et l'appareil se met complètement à l'arrêt.
 - à l'inverse, appuyez simultanément sur les touches **FRZ. SET** et **REF. SET** pendant **5** secondes pour annuler la fonction « ARRÊT »

ALARME PORTE OUVERTE

Une alarme sonore se déclenche si la porte du réfrigérateur ou du congélateur reste ouverte pendant **1** minute. L'alarme s'interrompt au bout de **5** minutes. Au rétablissement des conditions normales (porte fermée), l'alarme s'arrête.

OPTIONS

ZONE MAGIC COOL



Lorsque vous branchez l'appareil pour la première fois, l'éclairage FRESH s'allume. Pour changer les réglages petit à petit, utilisez la touche SELECT.

Étape	Affichage	Température cible
1.	FRESH	+5 °C à +6 °C
2.	VEGETABLE	+3 °C à +4 °C
3.	FISH	-1 °C à +0 °C
4.	MEAT	-3 °C à -2 °C

DISTRIBUTEUR

Sélectionnez la touche WATER ou la touche ICE et poussez doucement le levier avec votre verre, après 2 secondes :

- si vous avez appuyé sur la touche WATER, le symbole s'allume

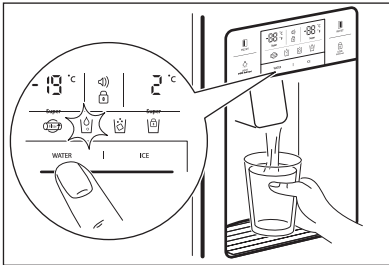

- si vous avez appuyé sur la touche ICE, le symbole s'allume

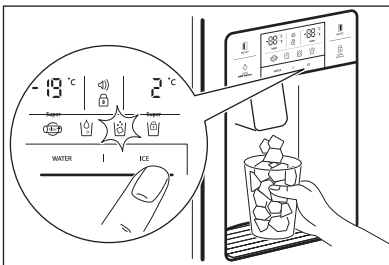

Pour nettoyer le bac à glaçons ou si vous prévoyez de ne pas l'utiliser pendant une durée prolongée, retirez les glaçons et verrouillez le distributeur de glaçons en appuyant sur la touche ICE pendant 3 secondes. s'allume.



ATTENTION

Évitez d'utiliser des verres fragiles ou en cristal pour ramasser les glaçons.



ATTENTION

Si la glace présente un aspect décoloré, n'utilisez plus le distributeur et faites intervenir votre service après vente.



Utilisez uniquement les glaçons de cet appareil.

DISTRIBUTEUR AUTOMATIQUE DE GLAÇONS

- Environ 10 glaçons sont produits en même temps, 14-15 fois par jour. Lorsque le bac à glaçons est plein, la production de glaçons s'arrête.
- Il est normal que le distributeur de glaçons fasse du bruit lorsque les glaçons tombent dans le bac à glaçons.
- Pour prévenir toute mauvaise odeur, nettoyez régulièrement le bac à glaçons.
- Si la quantité de glaçons dans le bac est insuffisante, il est possible que les glaçons ne soient pas distribués. Attendez un jour ou deux pour produire des glaçons.
- Si les glaçons se distribuent difficilement, assurez-vous que le distributeur n'est pas bloqué.
- Si les glaçons sont collés et ne sont pas distribués, retirez le bac à glaçons et séparez les glaçons agglomérés.



ATTENTION

Si la quantité d'eau qui alimente le distributeur de glaçons doit être ajustée, faites appel à un professionnel qualifié.



ATTENTION

En cas de coupure de courant, les glaçons peuvent fondre et se répandre sur le sol. Si vous pensez que cette situation peut durer plusieurs heures, retirez le bac et enlevez les glaçons, puis repositionnez le bac.

CONSEILS UTILES

ASTUCES POUR CONSERVER LES ALIMENTS

- Lavez les aliments avant de les entreposer.
- Divisez et séparez les aliments en morceaux plus petits.
- Placez les aliments aqueux ou à forte teneur en humidité à l'avant des clayettes (près de la porte). S'ils sont placés à proximité de la conduite d'air froid, ils peuvent geler.
- Les aliments chauds doivent être suffisamment refroidis avant de les entreposer. Cela permet de réduire la consommation d'énergie et renforce la performance de réfrigération.
- Les fruits tropicaux comme les bananes et l'ananas ainsi que les tomates se détériorent facilement à basse température.
- Laissez autant d'espace que possible entre les aliments. S'ils sont trop serrés ou trop près les uns des autres, la circulation de l'air froid est entravée et il en résulte une mauvaise réfrigération.
- Pensez toujours à recouvrir ou envelopper les aliments afin de prévenir toute odeur.
- Ne stockez pas les légumes dans le compartiment frais, ils pourraient geler.
- Le casier à œufs peut être placé sur un balconnet dans le réfrigérateur à votre convenance.

ENTRETIEN ET NETTOYAGE

NETTOYAGE DES PARTIES INTERNES

Utilisez un chiffon doux humide et un détergent neutre pour nettoyer.

1. Support du distributeur d'eau

Retirez la grille d'écoulement et nettoyez la clayette régulièrement (l'eau ne s'écoule pas toute seule).

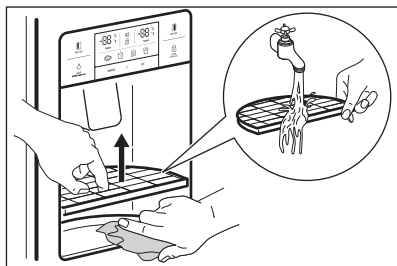

2. Bac à glaçons

- Retrait : soulevez le boîtier vers l'avant pour l'enlever.
- Remise en place : glissez dans les rainures et poussez jusqu'au fond. Si vous n'arrivez pas à l'insérer correctement, ressortez-le, déplacez le ressort dans la boîte ou faites tourner le mécanisme d'un quart de tour et remettez-le en place.
- Ne stockez pas les glaçons trop longtemps.

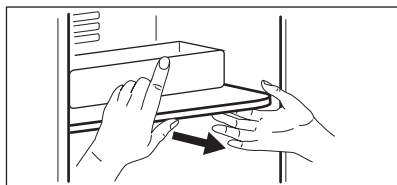
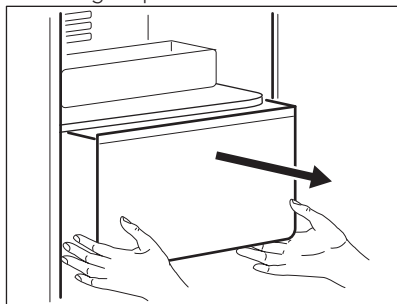

3. Compartiments du congélateur et du réfrigérateur

Maintenez les deux extrémités et soulevez.

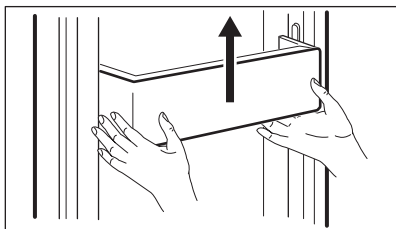

4. Clayettes du congélateur et du réfrigérateur

Ouvrez entièrement la porte, puis tirez les clayettes vers l'avant pour les retirer.

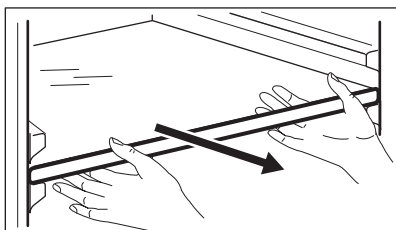

5. Bac à légume et bac à fruits

Tirez vers l'avant et soulevez légèrement pour enlever.

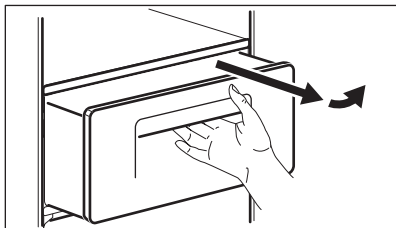

NETTOYAGE DES JOINTS DE PORTE

Utilisez un chiffon doux humide et un détergent neutre.

NETTOYAGE DE L'ARRIÈRE DE L'APPAREIL (COMPARTIMENT MOTEUR)

Éliminez la poussière de la grille à l'aide d'un aspirateur au moins une fois par an.

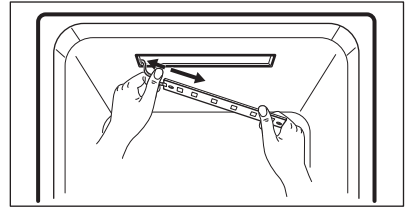
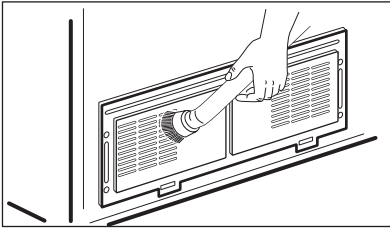

Pour procéder au montage, procédez dans l'ordre inverse.

CHANGEMENT DE L'ÉCLAIRAGE INTERNE



ATTENTION

L'éclairage doit être remplacé uniquement par un professionnel qualifié.



ATTENTION

Avant de remplacer l'éclairage interne, assurez-vous que l'appareil est débranché !

Changement de l'ampoule d'éclairage du congélateur et du réfrigérateur

1. Dégagez l'arrière du cache à l'aide d'un tournevis.

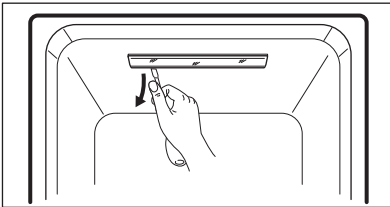

2. Retirez le cache et desserrez les 2 vis de fixation du support.

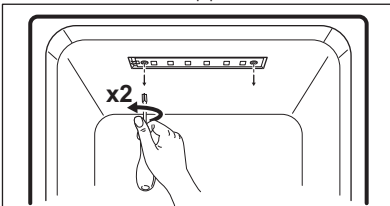

3. Déconnectez le câble du support d'éclairage et changez l'ampoule d'éclairage.

EN CAS D'ANOMALIE DE FONCTIONNEMENT



Veillez suivre les indications suivantes de contrôle avant de faire appel à votre service après vente.

Problème	Point de vérification	Solution
L'appareil ne fait pas de froid. La congélation et la réfrigération sont insuffisantes.	<ul style="list-style-type: none"> • L'appareil est-il débranché ? • Le dispositif de réglage de température est-il positionné sur une position de froid minimum ? • L'appareil est-il placé directement au soleil ou à côté d'un appareil de chauffage ou d'une source de chaleur ? • L'espace entre l'arrière de l'appareil et le mur est-il insuffisant ? 	<ul style="list-style-type: none"> • Branchez l'appareil. • Réglez le dispositif de réglage de température sur une position moyenne ou maximum. • Déplacez-le dans un endroit sans lumière directe du soleil ni appareil de chauffage à proximité. • Laissez assez d'espace (plus de 10 cm) entre l'arrière de l'appareil et le mur.
Les aliments qui se trouvent dans le réfrigérateur sont gelés.	<ul style="list-style-type: none"> • Le dispositif de réglage de température est-il placé sur la position de froid maximum ? • La température ambiante est-elle trop basse ? • Les aliments à forte teneur en humidité sont-ils entreposés tout près de la buse d'air froid ? 	<ul style="list-style-type: none"> • Réglez le dispositif de réglage de température sur une position moyenne ou maximum. • Les aliments peuvent être gelés si la température ambiante est inférieure à 5 °C. Déplacez l'appareil dans un endroit où la température est supérieure à 5 °C. • Placez les aliments à forte teneur en humidité sur les grilles, près des portes.
L'appareil fait un bruit bizarre.	<ul style="list-style-type: none"> • Le sol sur lequel est posé l'appareil est-il bien régulier ? • L'espace entre l'arrière de l'appareil et le mur est-il insuffisant ? • Y a-t-il des objets ou autres en contact avec l'appareil ? 	<ul style="list-style-type: none"> • Placez l'appareil sur un sol régulier. • Laissez suffisamment d'espace. • Retirez les objets éventuellement en contact avec l'appareil.
Bruits bizarres : craquement, cliquetis, écoulement d'eau, murmure ou bourdonnement.		C'est normal (si l'appareil n'est pas posé bien à plat, le son peut s'accroître).

Odeur nauséabonde venant de l'intérieur.	<ul style="list-style-type: none"> • Y a-t-il des aliments non couverts ou non emballés ? • Les plaques et compartiments sont-ils tachés par des aliments ? • Les aliments ont-ils été conservés trop longtemps ? 	<ul style="list-style-type: none"> • Couvrez et enveloppez les aliments. • Nettoyez régulièrement les parties internes de l'appareil. Une fois que ces parties sont imprégnées d'odeurs, il n'est pas facile de les supprimer. • Ne conservez pas les aliments trop longtemps. • L'appareil n'est pas un garde-manger.
La porte est difficile à ouvrir.	<ul style="list-style-type: none"> • Avez-vous fermé et rouvert aussitôt la porte ? 	<ul style="list-style-type: none"> • Dans ce cas, attendez une minute, et elle s'ouvrira facilement.
Gel et rosée à l'intérieur de l'appareil et à la surface du caisson.	<ul style="list-style-type: none"> • La porte est-elle restée ouverte trop longtemps ? • Les aliments à forte teneur en humidité ont-ils été entreposés sans être couverts ou emballés ? • La température et/ou l'humidité autour de l'appareil est-elle élevée ? 	<ul style="list-style-type: none"> • Ne laissez pas la porte ouverte longtemps. • Couvrez et enveloppez les aliments. • Installez l'appareil dans un endroit plus sec et plus froid.
La façade ou le côté de l'appareil est chaud ou très chaud.	C'est normal.	

TEMPÉRATURE AMBIANTE

par sa catégorie et indiquée sur la plaque signalétique.

Cet appareil est conçu pour fonctionner dans une température ambiante spécifiée

Catégorie climatique	Température ambiante (de... à...)
SN	+10 °C à 32 °C
N	+16 °C à 32 °C
ST	+16 °C à 38 °C
T	+16 °C à 43 °C



La température interne peut être affectée par des facteurs tels que l'emplacement de l'appareil, la température ambiante ou la fréquence d'ouverture de la porte.

ACCESSOIRES

- Boîtier de filtre
- Kit d'alimentation en eau
- Notice d'utilisation

INHALT

100	SICHERHEITSHINWEISE
103	GERÄTEBESCHREIBUNG
106	BEDIENFELD
109	VOR DER ERSTEN INBETRIEBNAHME
110	TÄGLICHER GEBRAUCH
112	OPTIONEN
114	PRAKTISCHE TIPPS UND HINWEISE
115	REINIGUNG UND PFLEGE
117	WAS TUN, WENN ...

UMWELTTIPPS



Recyceln Sie Materialien mit dem Symbol ♻️. Entsorgen Sie die Verpackung in den entsprechenden Recyclingbehältern.
Recyceln Sie zum Umwelt- und Gesundheitsschutz elektrische und elektronische Geräte.
Entsorgen Sie Geräte mit diesem Symbol 🗑️ nicht mit dem Hausmüll. Bringen Sie das Gerät zu Ihrer örtlichen Sammelstelle oder wenden Sie sich an Ihr Gemeindeamt.

AUF UNSERER WEBSITE FINDEN SIE:

- Produkte
- Prospekte
- Gebrauchsanweisungen
- Problemlöser
- Service-Informationen

www.aeg.com

LEGENDE

-  Warnung - Wichtige Sicherheitshinweise.
-  Allgemeine Hinweise und Ratschläge
-  Hinweise zum Umweltschutz

Änderungen vorbehalten.

FÜR PERFEKTE ERGEBNISSE

Danke, dass Sie sich für dieses AEG Produkt entschieden haben. Wir haben es geschaffen, damit Sie viele Jahre von seiner ausgezeichneten Leistung und den innovativen Technologien, die Ihnen das Leben erleichtern, profitieren können. Es ist mit Funktionen ausgestattet, die in gewöhnlichen Geräten nicht vorhanden sind. Nehmen Sie sich ein paar Minuten Zeit zum Lesen, um seine Vorzüge kennen zu lernen.

ZUBEHÖR UND VERBRAUCHSMATERIALIEN

Im AEG Webshop finden Sie alles, was Sie für ein makellooses Aussehen und perfektes Funktionieren Ihrer AEG Geräte benötigen. Wir bieten auch ein umfangreiches Zubehörsortiment, das Ihre höchsten Qualitätsansprüche erfüllt, vom Profi-Kochgeschirr bis zu Besteckkörben, von Flaschenhaltern bis hin zu Wäschebeuteln für empfindliche Wäsche...



Besuchen Sie den Webshop unter www.aeg.com/shop

KUNDENDIENST UND -BETREUUNG

Wir empfehlen die Verwendung von Originalersatzteilen.

Halten Sie folgende Angaben bereit, wenn Sie sich an den Kundendienst wenden. Die Informationen finden Sie auf dem Typenschild.

Modell _____

Produkt-Nummer (PNC) _____

Seriennummer _____



SICHERHEITSHINWEISE

Lesen Sie die mitgelieferte Anleitung sorgfältig vor der Montage und dem ersten Gebrauch des Geräts durch. Der Hersteller ist nicht dafür verantwortlich, wenn eine fehlerhafte Montage oder Verwendung Verletzungen und Schäden verursacht. Bewahren Sie die Anleitung zusammen mit dem Gerät für den zukünftigen Gebrauch auf.

SICHERHEIT VON KINDERN UND SCHUTZBEDÜRFTIGEN PERSONEN



WARNUNG!

Erstickungs- und Verletzungsgefahr oder Gefahr einer dauerhaften Behinderung.

- Lassen Sie keine Personen (einschließlich Kinder) mit eingeschränkten physischen, sensorischen oder geistigen Fähigkeiten, mangelnder Erfahrung oder mangelndem Wissen dieses Gerät benutzen. Solche Personen müssen von einer Person beaufsichtigt oder bei der Bedienung des Geräts angeleitet werden, die für ihre Sicherheit verantwortlich ist.
- Lassen Sie Kinder nicht mit dem Gerät spielen.
- Halten Sie das Verpackungsmaterial von Kindern fern.

MONTAGE



WARNUNG!

Nur eine qualifizierte Fachkraft darf den Elektroanschluss des Geräts vornehmen

- Entfernen Sie das Verpackungsmaterial.
- Stellen Sie ein beschädigtes Gerät nicht auf und benutzen Sie es nicht.
- Halten Sie sich an die mitgelieferte Montageanleitung.
- Stellen Sie sicher, dass der Boden, auf dem das Gerät aufgestellt wird, nicht feucht oder nass ist.
- Bewegen Sie das Gerät nur, wenn Sie mindestens zu zweit sind. Seien Sie vor-

sichtig, denn das Gerät ist schwer. Tragen Sie stets Sicherheitshandschuhe.

- Wenn Sie das Gerät verschieben, heben Sie die Schraubfüße an und bringen Sie alle beweglichen Teile dicht am Gerät an.
- Schließen Sie das Gerät während der Montage nicht an die Stromversorgung an.
- Warten Sie nach Abschluss der Montage mindestens 4 Stunden, bevor Sie das Gerät an die Stromversorgung anschließen. Dies ist erforderlich, damit das Öl in den Kompressor zurückfließen kann.
- Stellen Sie sicher, dass der Netzstecker nach der Montage noch zugänglich ist.
- Stellen Sie sicher, dass eine ausreichende Luftzirkulation um das Gerät herum vorhanden ist.
- Stellen Sie das Gerät nicht in der Nähe von Heizkörpern, Herden, Backöfen oder Kochfeldern auf.
- **Nur für Geräte mit Wasseranschluss:** Verbinden Sie das Gerät ausschließlich mit einem Trinkwasseranschluss.
- Die Geräterückseite muss gegen die Wand gestellt werden.
- Stellen Sie das Gerät nicht dort auf, wo es direktem Sonnenlicht ausgesetzt sein könnte.

Elektrischer Anschluss



WARNUNG!

Brand- und Stromschlaggefahr.

- Das Gerät muss geerdet sein.
- Stellen Sie sicher, dass die elektrischen Daten auf dem Typenschild den Daten Ihrer Stromversorgung entsprechen. Wenden Sie sich andernfalls an einen Elektriker.
- Schließen Sie das Gerät nur an eine sachgemäß installierte Schutzkontaktsteckdose an.
- Verwenden Sie keine Mehrfachsteckdosen oder Verlängerungskabel.
- Achten Sie darauf, elektrische Bauteile (wie Netzstecker, Netzkabel und Kom-

pressor) nicht zu beschädigen. Wenden Sie sich an den technischen Kundendienst, um die elektrischen Bauteile auszutauschen.

- Das Netzkabel muss unterhalb des Netzsteckers verlegt werden.
- Ziehen Sie nicht am Netzkabel, wenn Sie das Gerät vom Stromnetz trennen möchten. Ziehen Sie dazu immer direkt am Netzstecker.
- Fassen Sie das Netzkabel oder den Netzstecker nicht mit nassen Händen an.

GEBRAUCH

- Frieren Sie aufgetaute Lebensmittel nicht wieder ein.
- Befolgen Sie die Hinweise auf der Verpackung zur Aufbewahrung tiefgekühlter Lebensmittel.



WARNUNG!

Brand-, Stromschlag- oder Explosionsgefahr.

- Das Gerät ist für die Verwendung im Haushalt vorgesehen.
- Nehmen Sie keine technischen Änderungen am Gerät vor.
- Stellen Sie keine elektrischen Geräte (z. B. Eisbereiter) in das Gerät, wenn solche Geräte nicht ausdrücklich vom Hersteller für diesen Zweck zugelassen sind.
- Achten Sie darauf, den Kühlkreislauf nicht zu beschädigen. Er enthält Isobutan (R600a), ein Erdgas mit einem hohen Grad an Umweltverträglichkeit. Dieses Gas ist brennbar.
- Bei Schäden am Kältekreislauf, vermeiden Sie Flammen und Zündquellen und lüften Sie den Raum vollständig.
- Stellen Sie keine heißen Gegenstände auf die Kunststoffteile des Gerätes.
- Legen Sie kohlen säurehaltige Getränke nicht in das Gefrierfach. Dadurch entsteht Druck auf den Getränkebehälter.
- Bewahren Sie keine entzündbaren Gase und Flüssigkeiten im Gerät auf.
- Platzieren Sie keine entflammaren Produkte oder Gegenstände, die mit entflammaren Produkten benetzt sind, im Gerät, auf dem Gerät oder in der Nähe des Gerätes.



WARNUNG!

Verletzungs- oder Verbrennungsgefahr.

- Berühren Sie nicht den Kompressor oder den Kondensator. Sie sind heiß.
- Greifen Sie nicht mit den Fingern oder einem Werkzeug in den Auslass des Spenders.
- Nehmen keine Gegenstände aus dem Gefrierfach oder berühren Sie diese nicht, falls Ihre Hände nass oder feucht sind.
- Wenn Sie ein Eis am Stiel aus dem Gerät nehmen, essen Sie es nicht sofort. Warten Sie einige Minuten.

LED-INNENBELEUCHTUNG



WARNUNG!

Verletzungsgefahr. Sichtbare LED-Abstrahlung; vermeiden Sie es, direkt in den Lichtstrahl zu blicken.

- Die in diesem Gerät verwendete LED-Beleuchtung ist nur für Haushaltsgeräte geeignet. Benutzen Sie sie nicht zur Raumbeleuchtung.
- Für den Austausch der Innenbeleuchtung wenden Sie sich bitte an den Kundendienst.

REINIGUNG UND PFLEGE



WARNUNG!

Ziehen Sie vor der Reinigung immer den Netzstecker aus der Steckdose.

- Reinigen Sie das Gerät nicht mit Metallgegenständen.
- Reinigen Sie das Gerät nicht mit einem Wasser- oder Dampfstrahl.
- Prüfen Sie regelmäßig den Wasserabfluss des Kühlschranks und reinigen Sie ihn gegebenenfalls. Bei verstopftem Wasserabfluss sammelt sich das Abtauwasser am Boden des Geräts an.

ENTSORGUNG



WARNUNG!

Verletzungs- oder Ersticken sgefahr.

- Trennen Sie das Gerät von der Stromversorgung.
- Schneiden Sie das Netzkabel ab und entsorgen Sie es.
- Entfernen Sie das Türschloss, um zu verhindern, dass sich Kinder oder Haustiere in dem Gerät einschließen.
- Der Kältekreislauf und die Isoliermaterialien dieses Gerätes sind ozonfreundlich.
- Die Isolierung enthält entzündliches Gas. Für Informationen zur korrekten Entsorgung des Gerätes wenden Sie sich an Ihre kommunale Behörde.
- Achten Sie darauf, dass die Kühleinheit in der Nähe des Wärmetauschers nicht beschädigt wird.



RoHS-konform (Richtlinie 2002/95/EC)

Dieses umweltfreundliche Produkt enthält keine durch die RoHS-Richtlinie beschränkten gefährlichen Substanzen (Pb, Hg, Cd, Cr6+, PBB und PBDE).

WARTUNG

- Wenden Sie sich zur Reparatur oder Neubefüllung des Geräts an den Kundendienst.
- Wir empfehlen nur Originalersatzteile zu verwenden.

GERÄTEBESCHREIBUNG

SPENDERMODELL

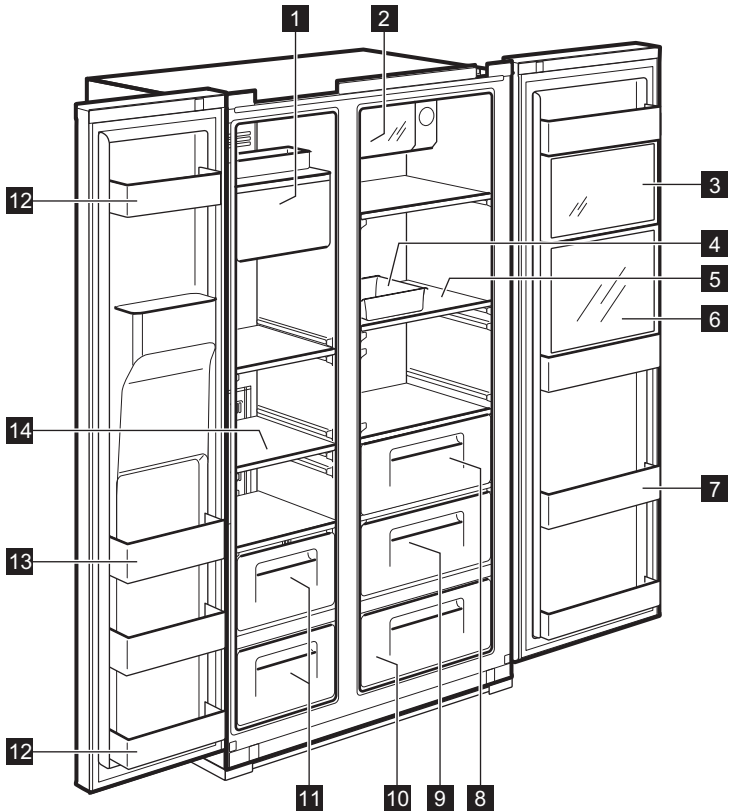

1 Eisbereiter und Eisvorratsbehälter

2 Xpress Can Chiller (Schnellkühlfach)

Zur Aufbewahrung von Getränken.

3 Multi Plus Zone

Zur Aufbewahrung von gängigen Arzneimitteln oder Kosmetika. Die sichere Aufbewahrung von Produkten wie wissenschaftliche Proben oder Arzneimittel, die einen bestimmten Temperaturbereich erfordern, ist nicht gewährleistet.

4 Eier-Fach

Verwenden Sie dieses Fach nicht zur Aufbewahrung von Eiswürfeln und stellen Sie es nicht in den Gefrierraum.

5 Kühlschrankablage (gehärtetes Glas)

Zur Lagerung von Lebensmitteln.

6 Getränkefach (nur ausgewählte Modelle)

Für Dosen, Trinkwasser und Getränke.

7 Ablage für Erfrischungen

Zur Lagerung von gekühlten Lebensmitteln, Milch, Saft, Bierflaschen etc.

8 Gemüsefach

9 Obstfach

10 Magic Cool Zone (nur ausgewählte Modelle)

11 Gefrierfach

Zur Lagerung von getrocknetem Fleisch oder Fisch über einen längeren Zeitraum.

12 Türabstellfach (Zwei-Sterne-Fach)

Zur kurzfristigen Lagerung von Lebensmitteln und Speiseeis.

13 Türabstellfach

Zur Aufbewahrung tiefgekühlter Lebensmittel.

14 Gefrier-Regal (gehärtetes Glas)

Zur Lagerung tiefgekühlter Lebensmittel wie Fleisch, Fisch, Speiseeis.

MODELL OHNE SPENDER

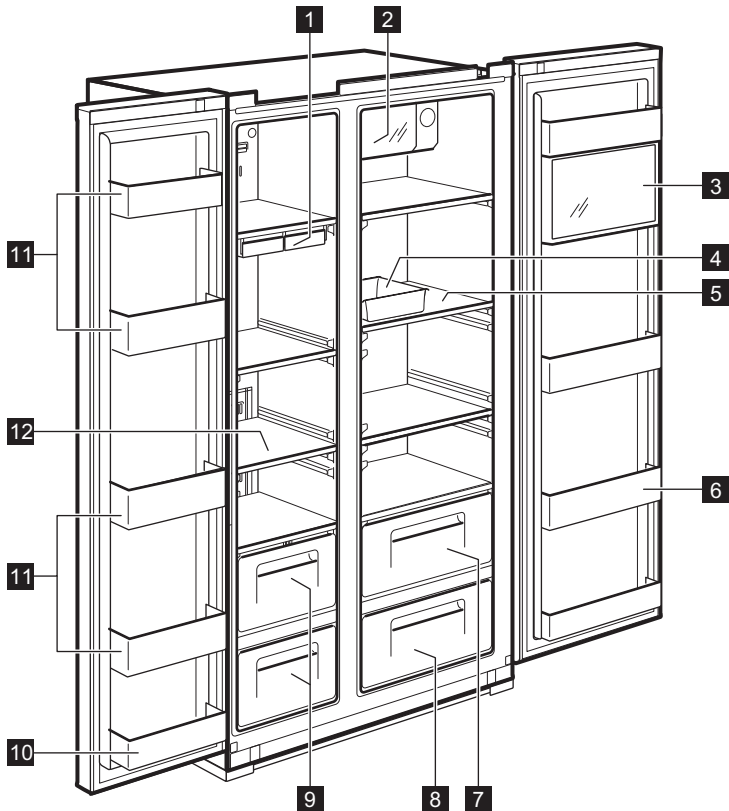

1 Eiswürfelschale

2 Xpress Can Chiller (Schnellkühlfach)

Zur Aufbewahrung von Getränken.

3 Multi Plus Zone

Zur Aufbewahrung von gängigen Arzneimitteln oder Kosmetika. Die sichere Aufbewahrung von Produkten wie wissenschaftliche Proben oder Arzneimittel, die einen bestimmten Temperaturbereich erfordern, ist nicht gewährleistet.

4 Eier-Fach

Verwenden Sie dieses Fach nicht zur Aufbewahrung von Eiswürfeln und stellen Sie es nicht in den Gefrierraum.

5 Kühlschranksablage (gehärtetes Glas)

Zur Lagerung von Lebensmitteln.

6 Ablage für Erfrischungen

Zur Lagerung von gekühlten Lebensmitteln, Milch, Saft, Bierflaschen etc.

7 Gemüsefach

8 Obstfach

9 Gefrierfach

Zur Lagerung von getrocknetem Fleisch oder Fisch über einen längeren Zeitraum.

10 Türabstellfach (Zwei-Sterne-Fach)

Zur kurzfristigen Lagerung von Lebensmitteln und Speiseeis.

11 Türabstellfach

Zur Aufbewahrung tiefgekühlter Lebensmittel.

12 Gefrier-Regal (gehärtetes Glas)

Zur Lagerung tiefgekühlter Lebensmittel wie Fleisch, Fisch, Speiseeis.

BEDIENFELD

SPENDERMODELL

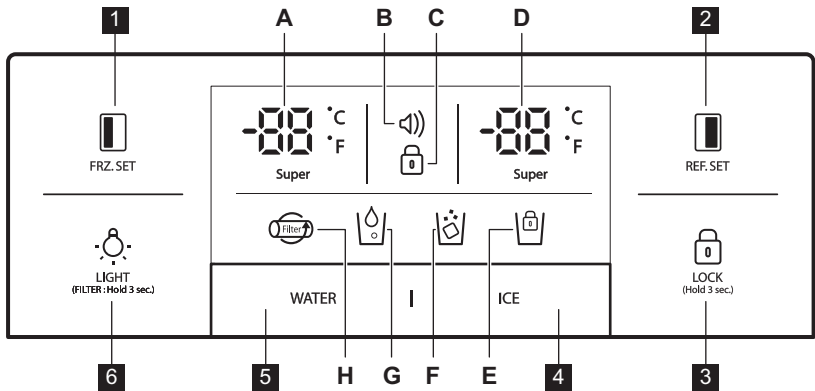

FRZ. SET

Auswahltaste für die Gefrierraumtemperatur



REF. SET

Auswahltaste für die Kühlraumtemperatur



LOCK

(Hold 3 sec.)

Drücken Sie diese Taste, damit Einstellungen nicht versehentlich geändert werden.

Um die Taste zu lösen, halten Sie sie mindestens 3 Sekunden lang gedrückt. Das Display wird ausgeschaltet.



Auswahltaste für den Eisspender und Verriegelung für den Eisbereiter



Auswahltaste für den Wasserspender



LIGHT
(FILTER: Hold 3 sec.)

Taste BELEUCHTUNG/FILTER:

1. Taste zum Einschalten der Spenderbeleuchtung.
2. Taste für Filteraustausch oder Zurücksetzen.

Nach einem Filteraustausch oder zum Zurücksetzen, halten Sie diese Taste mindestens 3 Sekunden lang gedrückt.









Anzeigen (A-H)

Beschreibung



A.

Temperaturanzeige Gefrierraum

B. 	Alarm-Anzeige (ohne Ton) Kunden können bei Ausfällen (z. B. Stromausfall) die Temperatur hier ablesen. <ol style="list-style-type: none">1. Das Alarm-Symbol blinkt und zeigt die höchste Innenraumtemperatur an.2. Der Alarm endet, wenn die Taste  gedrückt wird und das Display den Wert der Temperaturregelung anzeigt.
C. 	Verriegelungsanzeige
D. 	Temperaturanzeige Kühlraum
E. 	Anzeige „Verriegelung für den Eisbereiter“
F. 	Anzeige Eisspender
G. 	Anzeige Wasserspender
H. 	Anzeige Filteraustausch Sechs Monate nach der ersten Inbetriebnahme wird das Symbol flackern.

MODELL OHNE SPENDER

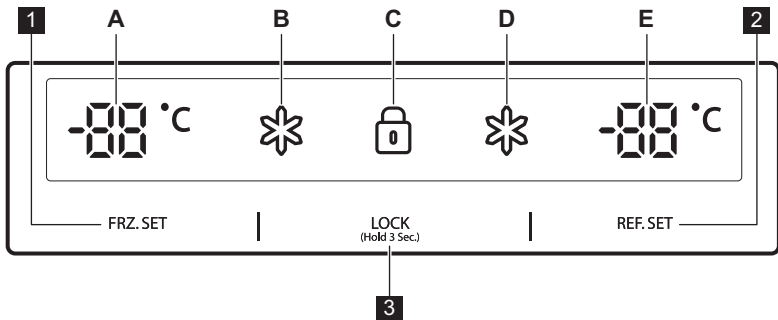

1 FRZ. SET

Auswahltaste für die Gefrierraumtemperatur

2 REF. SET





Auswahltaste für die Kühlraumtemperatur

3 LOCK (Hold 3 Sec.)

Verriegelungstaste

Drücken Sie diese Taste, damit Einstellungen nicht versehentlich geändert werden.

Um die Taste zu lösen, halten Sie sie mindestens 3 Sekunden lang gedrückt.

A		Temperaturanzeige Gefrierraum
B		Anzeige „Super“ für den Gefrierraum
C		Verriegelungsanzeige
D		Anzeige „Super“ für den Kühlraum
E		Temperaturanzeige Kühlraum

VOR DER ERSTEN INBETRIEBNAHME

ANSCHLIESSEN DER WASSERLEITUNG

- 1. Bei Modellen mit automatischem Eisbereiter**
 - Der Wasserdruck sollte 2,0 bis 12,5 kgf/cm² oder mehr betragen, damit der automatische Eisbereiter betrieben werden kann.
 - Überprüfen Sie den Druck Ihres Leitungswassers. Wenn eine Tasse von 180 cc innerhalb von 10 Sekunden gefüllt wird, ist der Druck geeignet.
 - Reicht der Wasserdruck für den Betrieb des automatischen Eisbereiters nicht aus, lassen Sie von einem Fachbetrieb eine zusätzliche Wasserdruckpumpe installieren.
- 2.** Beim Installieren der Wasserleitungen darauf achten, dass sie nicht in der Nähe warmer Flächen verlegt werden.
- 3.** Der Wasserfilter „filtert“ nur Wasser. Er beseitigt keine Bakterien oder Keime.
- 4.** Die Filterlebensdauer hängt vom Verwendungsgrad ab. Wir empfehlen einen Filterwechsel mindestens alle 6 Monate. Beim Anbringen des Filters auf leichte Zugänglichkeit (für Aus- und Einbau) achten.
- 5.** Nach der Montage des Kühlschranks und der Wasserleitung, stellen Sie am Bedienfeld WATER ein und drücken es für 2-3 Minuten, bis das Wasser in den Wassertank gelaufen ist und Sie Wasser zapfen können.

TÄGLICHER GEBRAUCH

TEMPERATURREGELUNG

Wenn das Gerät zum ersten Mal angeschlossen wird, ist die Temperaturkühlung auf „Mittel“ eingestellt.

SPENDERMODELL

Gefrierraum

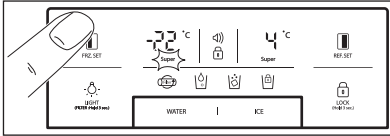

Zum Einstellen der Temperatur die Taste  drücken, bis die gewünschte Temperatur angezeigt wird.

Für die Funktion „Schnelles Einfrieren“ die Taste  solange gedrückt halten, bis die LED „Super“ aufleuchtet. Zum Aufheben der Funktion die Taste noch einmal drücken.

Kühlraum

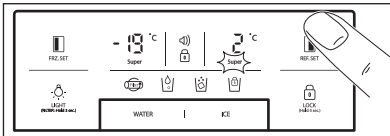



Zum Einstellen der Temperatur die Taste  drücken, bis die gewünschte Temperatur angezeigt wird.

Für die Funktion „Schnelles Kühlen“ die Taste  solange gedrückt halten, bis die LED „Super“ aufleuchtet. Zum Aufheben der Funktion die Taste noch einmal drücken.



Funktion Temperaturanzeige umschalten (Fahrenheit-Celsius)

Die Standardeinstellung ist Celsius.

Die Verriegelungstaste  drücken, um den Verriegelungsmodus einzuschalten. Im Verriegelungsmodus die Tasten  und  gleichzeitig 10 Sekunden lang drücken, um die Temperaturskala umzuschalten.

MODELL OHNE SPENDER

Gefrierraum

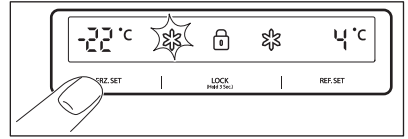

Zum Einstellen der Temperatur die Taste **FRZ.SET** drücken, bis die gewünschte Temperatur angezeigt wird.

Für die Funktion „Schnelles Einfrieren“ die Taste **FRZ.SET** solange gedrückt halten, bis die LED „Super“ aufleuchtet. Zum Aufheben der Funktion die Taste noch einmal drücken.

Kühlraum

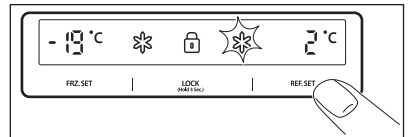

Zum Einstellen der Temperatur die Taste **REF.SET** drücken, bis die gewünschte Temperatur angezeigt wird.

Für die Funktion „Schnelles Kühlen“ die Taste **REF.SET** solange gedrückt halten, bis die LED „Super“ aufleuchtet. Zum Aufheben der Funktion die Taste noch einmal drücken.



VORSICHT!

Die Lebensmittel im Kühlschrank können gefroren sein, wenn die Umgebungstemperatur des Kühlschranks weniger als 5 °C beträgt.

TEMPERATURKÜHLUNG „HOCH“

SPENDERMODELL

Ein Temperaturanstieg im Gefrier- oder Kühlraum wird angezeigt durch:

- das Blinken des Alarmsymbols  (Summer ertönt nicht)
- das elektronische System, das anzeigt, dass die maximale Temperatur im Innenraum erreicht ist.



Auch wenn der normale Betrieb des Gerätes wieder hergestellt ist und die Temperatur im Innenraum wieder einen normalen Bereich erreicht hat, blinkt das Alarm-Symbol (🔔) weiter und die Displayanzeige zeigt die höchste erreichte Temperatur an.



Wenn Sie die Verriegelungstaste  drücken, wird der Alarm-Modus beendet und das Alarm-Symbol (🔔) erlischt. Das Display zeigt den eingestellten Temperaturwert an.

MODELL OHNE SPENDER

Ein Temperaturanstieg im Gefrier- oder Kühlraum wird angezeigt durch:

- das Blinken des Displays vom Gefrier- oder/und Kühlraum
- das elektronische System, das anzeigt, dass die maximale Temperatur im Innenraum erreicht ist.



Auch wenn der normale Betrieb des Gerätes wieder hergestellt ist und die Temperatur im Innenraum wieder einen normalen Bereich erreicht hat, blinkt das Display weiter und die höchste erreichte Temperatur wird angezeigt.



Wenn Sie die Verriegelungstaste  drücken, wird die Temperaturkühlung „Hoch“ beendet und das Display zeigt den eingestellten Temperaturwert an.

- Sie können den Betrieb des Gerätes unterbrechen ohne es vom Stromnetz zu trennen, insbesondere während des Urlaubs.
- Durch gleichzeitiges Drücken der Tasten **FRZ. SET** und **REF. SET** 5 Sekunden lang, kann das Gerät ausgeschaltet werden.
- Während des Status „OFF“ (AUS) zeigt die Temperaturanzeige vom Gefrier- und Kühlraum „— —“ an. Andere LED-Beleuchtungen gehen aus und der Betrieb des Gerätes wird eingestellt.
- Im umgekehrten Fall, halten Sie gleichzeitig die Tasten **FRZ. SET** und **REF. SET** 5 Sekunden lang gedrückt, um die Funktion „OFF“ (AUS) aufzuheben.

TÜR-OFFEN-ALARM

Es ertönt ein akustischer Alarm, wenn die Tür des Gefrier- oder Kühlraums **1** Minute lang offen ist. Der Alarm schaltet nach **5** Minuten ab. Sobald der Normalzustand wieder hergestellt ist (Tür geschlossen), wird der Alarm ausgeschaltet.

„OFF“ (AUS) FUNKTIONEN

- Die Innenbeleuchtung des Gerätes erlischt, wenn die Tür länger als **10** Minuten geöffnet bleibt.
- Funktion Display-Aus:
 - Wenn innerhalb von **5** Minuten keine Tasten betätigt oder Türen geöffnet wurden, werden alle LED/Beleuchtungen außer die der Tasten WATER, ICE und  ausgeschaltet.
 - Nach dem Modus LED-Aus geht das Gerät in den normalen Anzeigemodus über, wenn Sie eine beliebige Taste drücken oder die Tür öffnen.
- Funktion System-Aus (Funktion Power-Off):

OPTIONEN

MAGIC COOL ZONE



Wenn das Gerät zum ersten Mal angeschlossen wird, leuchtet die FRESH-LED. Zur schrittweisen Änderung der Einstellungen, verwenden Sie die Taste SELECT.

Schritt	Anzeige	Zieltemperatur
1.	FRESH	+5 °C bis +6 °C
2.	VEGETABLE	+3 °C bis +4 °C
3.	FISH	-1 °C bis +0 °C
4.	MEAT	-3 °C bis -2 °C

SPENDER

Taste WATER oder ICE wählen und den Hebel mit der Tasse etwa 2 Sekunden lang sanft drücken:

- Wenn Sie die Taste WATER drücken, leuchtet das Symbol auf.

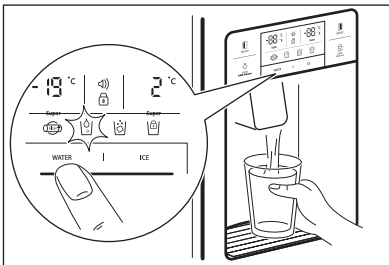

- Wenn Sie die Taste ICE drücken, leuchtet das Symbol auf.

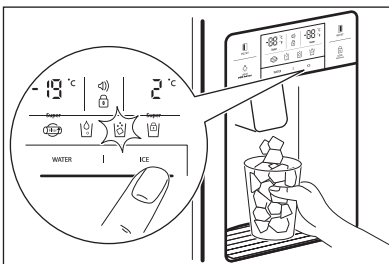

Bei der Reinigung des Eiswürfelfaches oder wenn Sie es längere Zeit nicht benutzt haben, entfernen Sie die Eiswürfel aus dem Eiswürfel-Vorratsbehälter und verriegeln Sie den Eisbereiter, indem Sie die Taste ICE 3 Sekunden lang gedrückt halten. Die Anzeige leuchtet auf.



VORSICHT!

Für die Eiswürfel keine leicht zerbrechlichen Gefäße oder Kristallgläser verwenden.



VORSICHT!

Falls das Eis Verfärbungen aufweist, benutzen Sie den Spender nicht und rufen Sie den Kundendienst an.



Nur das Eis von diesem Gerät verwenden.

AUTOMATISCHER EISBEREITER

- Es werden jeweils circa 10 Eiswürfel (14 bis 15 mal täglich) hergestellt. Sobald der Eisvorratsbehälter voll ist, schaltet sich der Eisbereiter ab.
- Es ist normal, dass der Eisbereiter schlagende Geräusche macht, wenn die Eiswürfel in den Eisvorratsbehälter fallen.
- Zur Vermeidung von unangenehmen Gerüchen, sollten Sie den Eisvorratsbehälter regelmäßig reinigen.
- Wenn die Eismenge im Vorratsbehälter nicht ausreichend ist, kann kein Eis entnommen werden. Warten Sie einen Tag oder länger für die Herstellung einer größeren Eismenge.
- Bei erschwerter Ausgabe sollten Sie überprüfen, ob der Auslass des Eisenders möglicherweise verstopft ist.
- Wenn Eiswürfel stecken bleiben und nicht ausgeworfen werden, ziehen Sie den Eisvorratsbehälter heraus und tren-

nen Sie die Eiswürfel, die zusammengefroren sein könnten.

**VORSICHT!**

Rufen Sie den Kundendienst an, wenn die Wassermenge für den Eisbereiter neu eingestellt werden muss.

**VORSICHT!**

Bei einem Stromausfall können die Eiswürfel schmelzen und das Wasser kann auf den Boden tropfen. Falls absehbar ist, dass die Situation einige Stunden anhalten wird, ziehen Sie den Vorratsbehälter heraus, entnehmen Sie die Eiswürfel und schieben Sie ihn wieder ein.

PRAKTISCHE TIPPS UND HINWEISE

HINWEISE ZUR LAGERUNG VON LEBENSMITTEL

- Lebensmittel vor der Einlagerung waschen.
- Teilen Sie die Lebensmittel in kleine Stücke.
- Bewahren Sie wasserhaltige Lebensmittel oder Lebensmittel mit hoher Feuchtigkeit vorne in den Fächern (in der Nähe der Tür) auf. Wenn sie neben der Kaltluftöffnung gelagert werden, können sie einfrieren.
- Warme oder heiße Speisen sollten ausreichend abgekühlt sein, bevor sie eingelagert werden. Das schont den Energieverbrauch und verbessert die Kühlleistung.
- Berücksichtigen Sie, dass tropische Früchte wie Bananen, Ananas und Tomaten bei niedrigen Temperaturen schnell verderben.
- Sorgen Sie für ausreichend Platz zwischen den Lebensmitteln. Wenn Lebensmittel zu dicht aneinander eingelagert werden, wird die Luftzirkulation erschwert und die Kühlleistung gemindert.
- Denken Sie immer daran, Lebensmittel abzudecken oder einzupacken, um Geruchsbildung zu verhindern.
- Kein Gemüse im Kühlfach lagern, es kann gefrieren.
- Das Eier-Fach kann auf eine beliebige Ablage im Kühlschrank gestellt werden.

REINIGUNG UND PFLEGE

REINIGUNG DER INNENTEILE

Verwenden Sie zum Reinigen ein Tuch, Wasser und ein schwaches (neutrales) Reinigungsmittel.

1. Wasserspender-Ablage

Entfernen Sie das Überlaufgitter und reinigen Sie die Wasserablage regelmäßig (das Überlaufgitter besitzt kein automatisches Ablaufsystem).

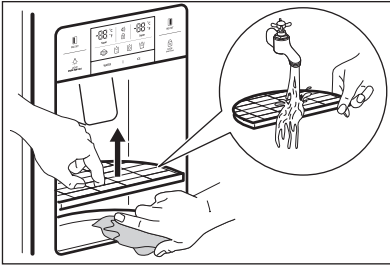

2. Eiswürfel-Vorratsbehälter

- Herausnehmen: Ziehen Sie den Behälter zum Herausnehmen nach vorne.
- Einsetzen: In die Seitennuten einsetzen und bis zum Anschlag einschieben. Wenn der Behälter sich nicht ganz einschieben lässt: den Behälter ganz herausziehen, die Schnecke im Behälter oder den Antriebsmechanismus um eine Viertelumdrehung drehen und den Behälter wieder einschieben.
- Eiswürfel nicht zu lange lagern.

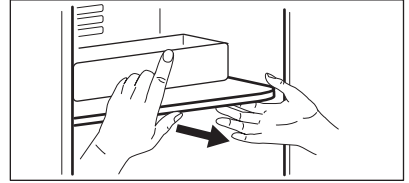
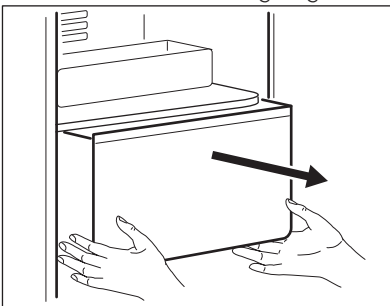

3. Gefrier- und Kühlraum-Ablagen

Beide Enden festhalten und nach oben ziehen.

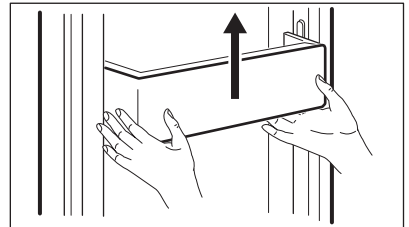

4. Gefrier- und Kühlraum-Fächer

Die Tür ganz öffnen und die Fächer dann zum Herausnehmen nach vorne ziehen.

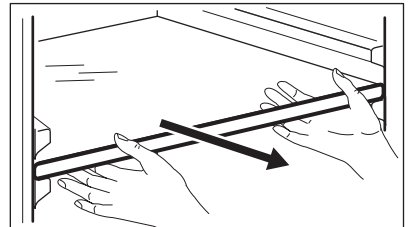

5. Obst- und Gemüsefach

Nach vorne ziehen und dann zum Herausnehmen etwas anheben.

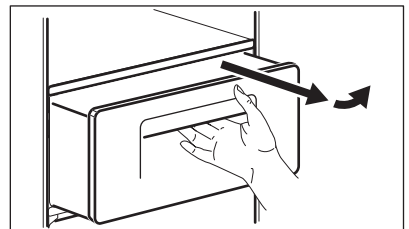

REINIGEN DER TÜRABLAGEN

Benutzen Sie ein Tuch und ein schwaches (neutrales) Reinigungsmittel.

REINIGEN DER GERÄTERÜCKSEITE (MASCHINENFACH)

Entfernen Sie Staub vom Gitter mindestens einmal pro Jahr mit einem Staubsauger.

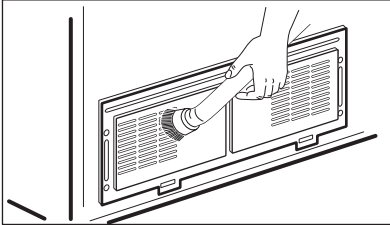

3. Ziehen Sie den Kabelbaum der LED-Platte ab und wechseln Sie die LED aus.

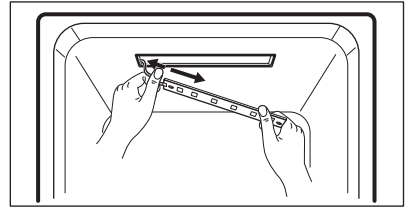

- i** Zur Montage führen Sie die obigen Schritte in umgekehrter Reihenfolge aus.

AUSWECHSELN DER LED-BELEUCHTUNG



VORSICHT!

Die LED-Beleuchtung darf nur vom Kundendienst oder einer hierfür qualifizierten Fachkraft ausgetauscht werden.



VORSICHT!

Überzeugen Sie sich, dass der Netzstecker abgezogen ist!

Auswechseln der LED des Gefrier- und Kühlraums

1. Trennen Sie die Rückseite der LED-Abdeckung mit einem Schraubendreher ab.

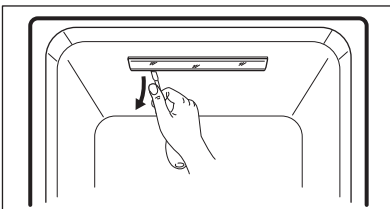

2. Nehmen Sie die LED-Abdeckung ab und lösen Sie die 2 Befestigungsschrauben der LED-Platte.

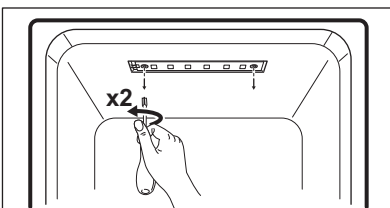

WAS TUN, WENN ...



Versuchen Sie bitte mit den folgenden Ratschlägen zur Fehlerbeseitigung das Problem zu lösen, bevor Sie den Kundendienst anrufen!

Problem	Kontrolle	Abhilfe
Der Innenraum kühlt nicht. Die Temperatur im Gefrier- und Kühlraum ist nicht niedrig genug.	<ul style="list-style-type: none"> Ist der Netzstecker nicht in die Steckdose gesteckt? Ist die Temperatur auf „Niedrig“ gestellt? Steht das Gerät direkt in der Sonne oder in Heizungsnahe? Ist der Abstand zwischen Geräterückseite und Wand zu klein? 	<ul style="list-style-type: none"> Stecken Sie den Netzstecker in die Steckdose. Stellen Sie die Temperatur auf „Mittel“ oder „Hoch“ ein. Stellen Sie das Gerät an einem Ort ohne direkte Sonneneinstrahlung und entfernt von Heizkörpern auf. Sorgen Sie für genügend Abstand (mehr als 10 cm) zwischen Geräterückseite und Wand.
Die Lebensmittel im Gefrierfach frieren ein.	<ul style="list-style-type: none"> Ist die Temperatur auf „Hoch“ gestellt? Ist die Umgebungstemperatur zu niedrig? Werden Lebensmittel mit hohem Feuchtigkeitsgehalt dicht an der Kaltluftöffnung aufbewahrt? 	<ul style="list-style-type: none"> Stellen Sie die Temperatur auf „Mittel“ oder „Niedrig“ ein. Lebensmittel können gefroren sein, wenn die Umgebungstemperatur weniger als 5 °C beträgt. Verschieben Sie das Gerät an einen Ort mit mehr als 5 °C. Bewahren Sie feuchte Lebensmittel auf den Ablagen in Türnähe auf.
Das Gerät macht ungewöhnliche Geräusche.	<ul style="list-style-type: none"> Ist der Boden unter dem Gerät uneben? Ist der Abstand zwischen Geräterückseite und Wand zu klein? Berühren Gegenstände das Gerät? 	<ul style="list-style-type: none"> Verschieben Sie das Gerät auf einen waagrechten Boden. Sorgen Sie für genügend Abstand. Entfernen Sie Gegenstände, die das Gerät berühren.
Ungewöhnliche Geräusche: Krachen, Klicken, fließendes Wasser, Summen oder Brummen.		Das ist normal. Wenn das Gerät nicht ausgerichtet ist, sind die Geräusche lauter.

Unangenehmer Geruch aus dem Innenraum.	<ul style="list-style-type: none"> • Befinden sich unabgedeckte und unverpackte Lebensmittel im Gerät? • Sind Fächer und Ablagen mit Lebensmittelresten verschmutzt? • Wurden Lebensmittel zu lange aufbewahrt? 	<ul style="list-style-type: none"> • Decken Sie Lebensmittel stets ab oder packen Sie sie ein. • Reinigen Sie die Innenablagen des Geräts regelmäßig. Wenn der Geruch sich in diesen Teilen festsetzt, lässt er sich nur noch schlecht beseitigen. • Bewahren Sie Lebensmittel nicht zu lange auf. • Auch im Kühl- und Gefrierraum gelagerte Lebensmittel haben ein Ablaufdatum!
Die Tür geht nicht leicht auf.	<ul style="list-style-type: none"> • Wurde die Tür geschlossen und sofort danach wieder geöffnet? 	<ul style="list-style-type: none"> • Warten Sie kurze Zeit, dann lässt sich die Tür wieder leicht öffnen.
Im Innenraum des Geräts schlägt sich Reif nieder.	<ul style="list-style-type: none"> • War die Tür zu lange geöffnet? • Wurden Lebensmittel mit einem hohen Feuchtigkeitsgehalt unabgedeckt oder unverpackt eingelagert? • Ist die Umgebungstemperatur und/oder -feuchtigkeit hoch? 	<ul style="list-style-type: none"> • Lassen Sie die Tür nicht zu lange offen stehen. • Decken Sie Lebensmittel stets ab oder packen Sie sie ein. • Stellen Sie das Gerät an einem trockeneren und kühleren Ort auf.
Front- und Seitenwände des Geräts fühlen sich warm oder heiß an.	Das ist normal.	

UMGEBUNGSTEMPERATUR

dem Typenschild für seine Klasse angegebenen sind.

Dieses Gerät ist für den Betrieb in Umgebungstemperaturen vorgesehen, die auf

Klimaklasse	Umgebungstemperaturen (von... bis...)
SN	+10 °C bis +32 °C
N	+16 °C bis +32 °C
ST	+16 °C bis +38 °C
T	+16 °C bis +43 °C



Die Innentemperatur kann durch Faktoren wie Aufstellungsort des Gerätes, der Umgebungstemperatur oder Häufigkeit der Türöffnungen beeinträchtigt werden.

ZUBEHÖR

- Filtergehäuse
- Wasserzulauf-Set
- Benutzerhandbuch

ΠΕΡΙΕΧΟΜΕΝΑ

121	ΠΛΗΡΟΦΟΡΙΕΣ ΑΣΦΑΛΕΙΑΣ
124	ΠΕΡΙΓΡΑΦΗ ΠΡΟΪΟΝΤΟΣ
127	ΠΙΝΑΚΑΣ ΧΕΙΡΙΣΤΗΡΙΩΝ
130	ΠΡΙΝ ΑΠΟ ΤΗΝ ΠΡΩΤΗ ΧΡΗΣΗ
131	ΚΑΘΗΜΕΡΙΝΗ ΧΡΗΣΗ
133	ΕΠΙΛΟΓΕΣ
135	ΧΡΗΣΙΜΕΣ ΣΥΜΒΟΥΛΕΣ
136	ΦΡΟΝΤΙΔΑ ΚΑΙ ΚΑΘΑΡΙΣΜΑ
138	ΤΙ ΝΑ ΚΑΝΕΤΕ ΑΝ...

ΠΕΡΙΒΑΛΛΟΝΤΙΚΑ ΘΕΜΑΤΑ

Ανακυκλώστε τα υλικά που φέρουν το σύμβολο ♻️. Τοποθετήστε τα υλικά συσκευασίας σε κατάλληλα δοχεία για ανακύκλωση.



Συμβάλλετε στην προστασία του περιβάλλοντος και της ανθρώπινης υγείας ανακυκλώνοντας τις άχρηστες ηλεκτρικές και ηλεκτρονικές συσκευές. Μην απορρίπτετε με τα οικιακά απορρίμματα συσκευές που φέρουν το σύμβολο ⚡. Επιστρέψτε το προϊόν στην τοπική σας μονάδα ανακύκλωσης ή επικοινωνήστε με τη δημοτική αρχή.

ΕΠΙΣΚΕΦΘΕΪΤΕ ΤΗΝ ΙΣΤΟΣΕΛΪΔΑ ΜΑΣ ΓΙΑ:

- Προϊόντα
- Φυλλάδια
- Εγχειρίδια χρήσης
- Επίλυση προβλημάτων
- Πληροφορίες για σέρβις

www.aeg.com

ΥΠΟΜΝΗΜΑ

-  Προειδοποίηση - Σημαντικές πληροφορίες ασφαλείας.
-  Γενικές πληροφορίες και συμβουλές
-  Περιβαλλοντικές πληροφορίες

Υπόκειται σε αλλαγές χωρίς προειδοποίηση.

ΓΙΑ ΑΡΙΣΤΑ ΑΠΟΤΕΛΕΣΜΑΤΑ

Σας ευχαριστούμε που επιλέξατε αυτό το προϊόν της AEG. Το σχεδιάσαμε για να σας παρέχει άψογη απόδοση για πολλά χρόνια, με πρωτοποριακές τεχνολογίες που θα κάνουν τη ζωή σας πιο απλή και με χαρακτηριστικά που ενδεχομένως δεν θα βρείτε σε κοινές συσκευές. Σας παρακαλούμε να αφιερώσετε λίγα λεπτά και να διαβάσετε τις οδηγίες, ώστε να διασφαλίσετε την καλύτερη δυνατή χρήση της συσκευής σας.

ΕΞΑΡΤΗΜΑΤΑ ΚΑΙ ΑΝΑΛΩΣΙΜΑ

Στο ηλεκτρονικό κατάστημα της AEG, θα βρείτε όλα όσα χρειάζεστε για να διατηρείτε όλες σας τις συσκευές AEG σε άψογη εμφάνιση και άριστη λειτουργική κατάσταση. Με ένα μεγάλο εύρος εξαρτημάτων σχεδιασμένων και κατασκευασμένων με τα υψηλά πρότυπα που αναμένετε, από ειδικά μαγειρικά σκεύη μέχρι καλάθια για πιατικά, από σχάρες μπουκαλιών μέχρι καλαίσθητους σάκους για τα άπλυτα...



Επισκεφτείτε το ηλεκτρονικό κατάστημα στη διεύθυνση www.aeg.com/shop

ΥΠΟΣΤΗΡΙΞΗ ΠΕΛΑΤΩΝ ΚΑΙ ΣΕΡΒΙΣ

Συνιστάται η χρήση γνήσιων ανταλλακτικών.

Όταν επικοινωνείτε με το σέρβις, βεβαιωθείτε ότι έχετε διαθέσιμα τα ακόλουθα στοιχεία. Αυτά τα στοιχεία υπάρχουν στην πινακίδα τεχνικών χαρακτηριστικών.

Μοντέλο _____

Κωδικός προϊόντος (PNC) _____

Αριθμός σειράς (S.N.) _____



ΠΛΗΡΟΦΟΡΙΕΣ ΑΣΦΑΛΕΙΑΣ

Πριν από την εγκατάσταση και τη χρήση της συσκευής, διαβάστε προσεκτικά τις παρεχόμενες οδηγίες. Ο κατασκευαστής δεν ευθύνεται αν προκληθεί τραυματισμός ή ζημιά από λανθασμένη εγκατάσταση και χρήση. Να φυλάσσετε πάντα αυτές τις οδηγίες μαζί με τη συσκευή για μελλοντική αναφορά.

ΑΣΦΑΛΕΙΑ ΠΑΙΔΙΩΝ ΚΑΙ ΕΥΠΑΘΩΝ ΑΤΟΜΩΝ



ΠΡΟΕΙΔΟΠΟΙΗΣΗ

Κίνδυνος ασφυξίας, τραυματισμού ή μόνιμης αναπηρίας.

- Μην επιτρέπετε σε παιδιά και σε άτομα με μειωμένες σωματικές, αισθητήριες ή πνευματικές ικανότητες ή έλλειψη εμπειρίας και γνώσης να χρησιμοποιούν τη συσκευή. Η χρήση της συσκευής από τα εν λόγω άτομα πρέπει να γίνεται μόνο υπό την επίτηρηση ή την καθοδήγηση του ατόμου που είναι υπεύθυνο για την ασφάλειά τους.
- Μην αφήνετε τα παιδιά να παίζουν με τη συσκευή.
- Φυλάσσετε όλα τα υλικά συσκευασίας μακριά από τα παιδιά.

ΕΓΚΑΤΑΣΤΑΣΗ



ΠΡΟΕΙΔΟΠΟΙΗΣΗ

Η εγκατάσταση αυτής της συσκευής πρέπει να εκτελείται μόνο από κατάλληλα καταρτισμένο άτομο.

- Αφαιρέστε όλα τα υλικά της συσκευασίας.
- Μην προβείτε σε εγκατάσταση ή χρήση της συσκευής, αν έχει υποστεί ζημιά.
- Ακολουθείτε τις οδηγίες εγκατάστασης που παρέχονται με τη συσκευή.
- Βεβαιωθείτε ότι το δάπεδο όπου θα εγκαταστήσετε τη συσκευή δεν είναι βρεγμένο ή υγρό.
- Η μετακίνηση της συσκευής πρέπει να γίνεται από τουλάχιστον 2 άτομα. Να είστε προσεκτικοί γιατί η συσκευή είναι βαριά. Φοράτε πάντα γάντια ασφαλείας.
- Όταν μετακινείτε τη συσκευή, ανασκώνετε τα ρυθμιζόμενα πόδια και προσαρτάτε σφιχτά όλα τα κινητά μέρη της συσκευής.
- Μη συνδέετε τη συσκευή στην παροχή ρεύματος κατά τη διάρκεια της εγκατάστασης.

- Όταν ολοκληρωθεί η εγκατάσταση, περιμένετε τουλάχιστον 4 ώρες πριν συνδέσετε τη συσκευή στην παροχή ρεύματος. Αυτό είναι απαραίτητο για να μπορέσει το λάδι να επιστρέψει στο συμπιεστή.
- Μετά την εγκατάσταση, βεβαιωθείτε ότι είναι δυνατή η πρόσβαση στο φιν τροφοδοσίας.
- Βεβαιωθείτε ότι υπάρχει επαρκής κυκλοφορία αέρα γύρω από τη συσκευή.
- Μην εγκαθιστάτε τη συσκευή κοντά σε σώματα θέρμανσης, κουζίνες, φούρνους ή εστίες μαγειρέματος.
- **Μόνο για συσκευές με σύνδεση νερού:** συνδέετε μόνο με παροχή πόσιμου νερού.
- Η συσκευή πρέπει να βρίσκεται με την πλάτη στον τοίχο.
- Μην εγκαθιστάτε τη συσκευή σε θέση όπου εκτίθεται σε άμεσο ηλιακό φως.

Ηλεκτρική σύνδεση



ΠΡΟΕΙΔΟΠΟΙΗΣΗ

Κίνδυνος πυρκαγιάς και ηλεκτροπληξίας.

- Η συσκευή πρέπει να είναι γειωμένη.
- Βεβαιωθείτε ότι οι πληροφορίες σχετικά με το ηλεκτρικό ρεύμα στην πινακίδα τεχνικών χαρακτηριστικών συμφωνούν με την παροχή ρεύματος. Αν δεν συμφωνούν, επικοινωνήστε με ηλεκτρολόγο.
- Χρησιμοποιείτε πάντα μια σωστά εγκατεστημένη πρίζα με προστασία κατά της ηλεκτροπληξίας.
- Μη χρησιμοποιείτε πολύπριζα και μπαλαντζέζες.
- Προσέχετε να μην προκληθεί ζημιά στα ηλεκτρικά εξαρτήματα (π.χ. φιν τροφοδοσίας, καλώδιο τροφοδοσίας, συμπιεστής). Επικοινωνήστε με το Σέρβις ή με ηλεκτρολόγο για την αλλαγή των ηλεκτρικών εξαρτημάτων.
- Το καλώδιο τροφοδοσίας πρέπει να παραμένει χαμηλότερα από το ύψος του φιν τροφοδοσίας.
- Μην τραβάτε το καλώδιο τροφοδοσίας για να αποσυνδέσετε τη συσκευή. Τραβάτε πάντα το φιν τροφοδοσίας.
- Μην αγγίζετε το καλώδιο τροφοδοσίας ή το φιν τροφοδοσίας με βρεγμένα χέρια.

ΧΡΗΣΗ

- Μην καταψύχετε πάλι τρόφιμα που έχουν ξεπαγώσει.
- Ακολουθείτε τις οδηγίες αποθήκευσης στη συσκευασία των κατεψυγμένων τροφίμων.



ΠΡΟΕΙΔΟΠΟΙΗΣΗ

Κίνδυνος πυρκαγιάς, ηλεκτροπληξίας ή έκρηξης.

- Χρησιμοποιείτε αυτή τη συσκευή σε οικιακό περιβάλλον.
- Μην αλλάζετε τις προδιαγραφές αυτής της συσκευής.
- Μην τοποθετείτε ηλεκτρικές συσκευές (π.χ. παγωτομηχανές) μέσα στη συσκευή εκτός αν αναφέρονται ως κατάλληλες για το σκοπό αυτό από τον κατασκευαστή.
- Προσέχετε να μην προκληθεί ζημιά στο κύκλωμα ψυκτικού υγρού. Το κύκλωμα ψυκτικού υγρού περιέχει ισοβουτάνιο (R600a), ένα φυσικό αέριο με υψηλό επίπεδο περιβαλλοντικής συμβατότητας. Αυτό το αέριο είναι εύφλεκτο.
- Αν προκληθεί ζημιά στο κύκλωμα ψυκτικού υγρού, αποτρέψτε την παρουσία φλόγας και πηγών ανάφλεξης και αερίστε πολύ καλά το δωμάτιο.
- Μην αφήνετε ζεστά αντικείμενα να έρθουν σε επαφή με τα πλαστικά μέρη της συσκευής.
- Μην τοποθετείτε ανθρακούχα ποτά στο θάλαμο καταψύκτη. Στο θάλαμο καταψύκτη αναπτύσσεται πίεση στα δοχεία αυτών των ποτών.
- Μη φυλάσσετε εύφλεκτα αέρια και υγρά στη συσκευή.
- Μην τοποθετείτε μέσα, κοντά ή επάνω στη συσκευή εύφλεκτα αντικείμενα ή αντικείμενα εμποτισμένα με εύφλεκτα υλικά.



ΠΡΟΕΙΔΟΠΟΙΗΣΗ

Κίνδυνος τραυματισμού ή εγκαυμάτων

- Μην αγγίζετε το συμπιεστή ή το συμπυκνωτή. Αυτά τα εξαρτήματα είναι ζεστά.
- Μη βάζετε τα δάκτυλα ή τα εργαλεία σας μέσα στην έξοδο παροχής κρύου νερού και πάγου.
- Μην αφαιρείτε από το θάλαμο καταψύκτη προϊόντα ή μην τα αγγίζετε αν τα χέρια σας είναι βρεγμένα ή νωπά.
- Όταν βγάξετε ένα παγωτό τύπου ξυλάκι γρανίτα από τη συσκευή, μην το τρώτε αμέσως. Περιμένετε μερικά λεπτά.

ΕΣΩΤΕΡΙΚΟ ΦΩΣ



ΠΡΟΕΙΔΟΠΟΙΗΣΗ

Κίνδυνος τραυματισμού.
Ορατή ακτινοβολία φωτιδιόδου (LED).
Μην κοιτάτε απευθείας τη δέσμη φωτός.

- Ο λαμπτήρας LED που χρησιμοποιείται για αυτή τη συσκευή προορίζεται μόνο για οικιακές συσκευές. Μην τον χρησιμοποιείτε για οικιακό φωτισμό.
- Για την αντικατάσταση του εσωτερικού λαμπτήρα, επικοινωνήστε με το Σέρβις.

ΦΡΟΝΤΙΔΑ ΚΑΙ ΚΑΘΑΡΙΣΜΟΣ



ΠΡΟΕΙΔΟΠΟΙΗΣΗ

Πριν από τις εργασίες συντήρησης, αποσυνδέστε το φως τροφοδοσίας από την παροχή ρεύματος.

- Μην καθαρίζετε τη συσκευή με μεταλλικά αντικείμενα.
- Μη χρησιμοποιείτε ψεκάσμο με νερό ή ατμό για τον καθαρισμό της συσκευής.
- Επιθεωρείτε τακτικά την αποστράγγιση του ψυγείου και καθαρίζετε την αν χρειάζεται. Αν η αποστράγγιση είναι φραγμένη, το νερό απόψυξης συσσωρεύεται στο κάτω μέρος της συσκευής.

ΑΠΟΡΡΙΨΗ



ΠΡΟΕΙΔΟΠΟΙΗΣΗ

Κίνδυνος τραυματισμού ή ασφυξίας.

- Αποσυνδέστε τη συσκευή από την τροφοδοσία ρεύματος.
- Κόψτε το καλώδιο τροφοδοσίας και απορρίψτε το.
- Αφαιρέστε το μάνταλο της πόρτας για να αποτραπεί ο εγκλεισμός παιδιών ή ζώων μέσα στη συσκευή.
- Το κύκλωμα ψυκτικού υγρού και τα μονωτικά υλικά αυτής της συσκευής είναι φιλικά προς το όζον.
- Ο αφρός μόνωσης περιέχει εύφλεκτο αέριο. Επικοινωνήστε με τις δημοτικές αρχές για πληροφορίες σχετικά με τη σωστή απόρριψη της συσκευής.
- Μην προκαλείτε ζημιά στο τμήμα της μονάδας ψύξης που βρίσκεται κοντά στον εναλλάκτη θερμότητας.

**Συμμόρφωση με RoHS (Οδηγία 2002/95/ΕΚ)**

Αυτή η φιλική προς το περιβάλλον συσκευή δεν περιέχει τις υπό περιορισμό ουσίες βάσει της Οδηγίας RoHS της ΕΕ (Pb, Hg, Cd, Cr6+, PBB και PBDE).

ΣΈΡΒΙΣ

- Επικοινωνήστε με το Σέρβις για την επισκευή ή την επαναφόρτιση της συσκευής.
- Συνιστάται η χρήση μόνο γνήσιων ανταλλακτικών.

ΠΕΡΙΓΡΑΦΗ ΠΡΟΪΟΝΤΟΣ

ΜΟΝΤΕΛΟ ΜΕ ΠΑΡΟΧΗ ΚΡΥΟΥ ΝΕΡΟΥ ΚΑΙ ΠΑΓΟΥ

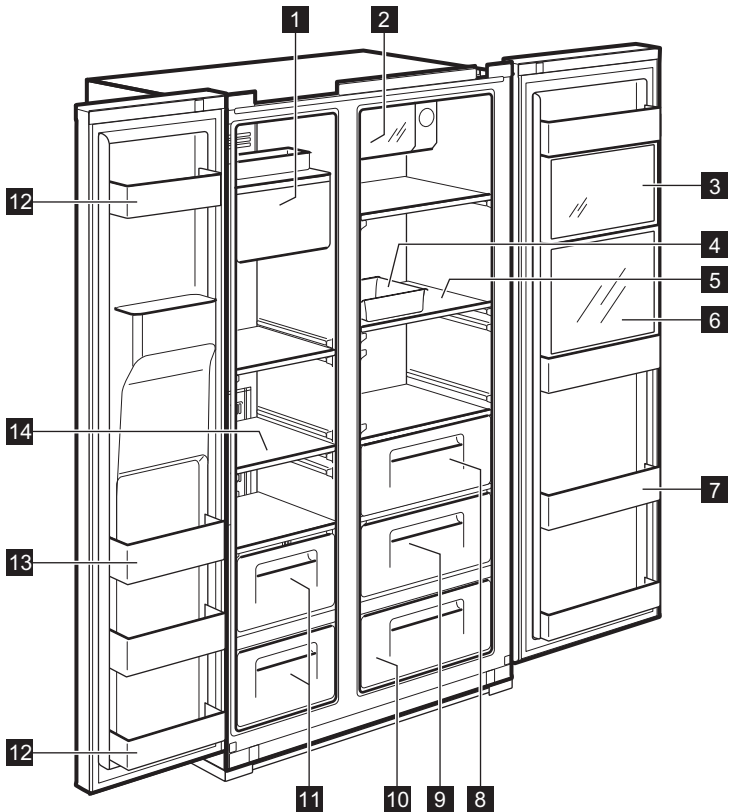

1 Παγομηχανή και αποθήκευση πάγου

2 Xpress Can Chiller (θάλαμος γρήγορης ψύξης)

Για την αποθήκευση ροφημάτων.

3 Multi Plus Zone

Για την αποθήκευση φαρμάκων γενικής χρήσης ή καλλυντικών. Δεν είναι εγγυημένη η ασφαλής διατήρηση προϊόντων όπως δείγματα πανεπιστημιακών ερευνών ή φάρμακα που απαιτούν συγκεκριμένο εύρος θερμοκρασίας.

4 Θήκη αυγών

Μη χρησιμοποιείτε αυτή τη θήκη για να αποθηκεύετε παγάκια και μην την τοποθετείτε στο θάλαμο καταψύκτη.

5 Ράφι ψυγείου (σκληρυμένο γυαλί)

Για την αποθήκευση κοινών τροφίμων.

6 Θάλαμος αναψυκτικών (μόνο σε επιλεγμένα μοντέλα)

Για κουτάκια αναψυκτικών, πόσιμο νερό και ροφήματα που χρησιμοποιούνται συχνά.

7 Θήκη αναψυκτικών

Για την αποθήκευση τροφίμων συντήρησης, γάλακτος, χυμών, φιαλών μπίρας κ.λπ.

8 Θήκη λαχανικών

9 Θήκη φρούτων

10 Magic Cool Zone (μόνο σε επιλεγμένα μοντέλα)

11 Θήκη καταψύκτη

Για την αποθήκευση αποξηραμένων κρεάτων ή ψαριών για μεγαλύτερα χρονικά διαστήματα.

12 Θάλαμος αποθήκευσης στην πόρτα (θάλαμος 2 αστέρων)

Για τη βραχυπρόθεσμη αποθήκευση τροφίμων και παγωτών.

13 Θάλαμος αποθήκευσης στην πόρτα

Για την αποθήκευση κατεψυγμένων τροφίμων.

14 Ράφι καταψύκτη (σκληρυμένο γυαλί)

Για την αποθήκευση κατεψυγμένων τροφίμων όπως κρέας, ψάρια, παγωτό.

ΜΟΝΤΕΛΟ ΧΩΡΙΣ ΠΑΡΟΧΗ ΚΡΥΟΥ ΝΕΡΟΥ ΚΑΙ ΠΑΓΟΥ

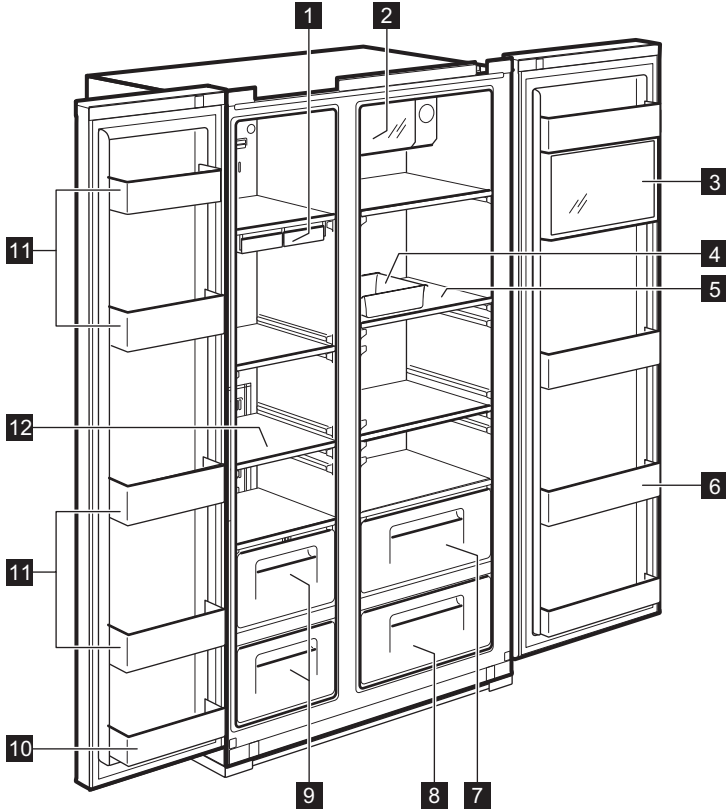
**1 Παγοθήκη****2 Xpress Can Chiller** (θάλαμος γρήγορης ψύξης)

Για την αποθήκευση ροφημάτων.

3 Multi Plus Zone

Για την αποθήκευση φαρμάκων γενικής χρήσης ή καλλυντικών. Δεν είναι εγγυημένη η ασφαλής διατήρηση προϊόντων όπως δείγματα πανεπιστημιακών ερευνών ή φάρμακα που απαιτούν συγκεκριμένο εύρος θερμοκρασίας.

4 Θήκη αυγών

Μη χρησιμοποιείτε αυτή τη θήκη για να αποθηκεύετε παγάκια και μην την τοποθετείτε στο θάλαμο καταψύκτη.

5 Ράφι ψυγείου (σκληρυμένο γυαλί)

Για την αποθήκευση κοινών τροφίμων.

6 Θήκη αναψυκτικών

Για την αποθήκευση τροφίμων συντήρησης, γάλακτος, χυμών, φιαλών μπίρας κ.λπ.

7 Θήκη λαχανικών**8 Θήκη φρούτων****9 Θήκη καταψύκτη**

Για την αποθήκευση αποξηραμένων κρεάτων ή ψαριών για μεγαλύτερα χρονικά διαστήματα.

10 Θάλαμος αποθήκευσης στην πόρτα (θάλαμος 2 αστέρων)

Για τη βραχυπρόθεσμη αποθήκευση τροφίμων και παγωτών.

11 Θάλαμος αποθήκευσης στην πόρτα

Για την αποθήκευση κατεψυγμένων τροφίμων.

12 Ράφι καταψύκτη (σκληρυμένο γυαλί)

Για την αποθήκευση κατεψυγμένων τροφίμων όπως κρέας, ψάρια, παγωτό.

ΠΙΝΑΚΑΣ ΧΕΙΡΙΣΤΗΡΙΩΝ

ΜΟΝΤΕΛΟ ΜΕ ΠΑΡΟΧΗ ΚΡΥΟΥ ΝΕΡΟΥ ΚΑΙ ΠΑΓΟΥ

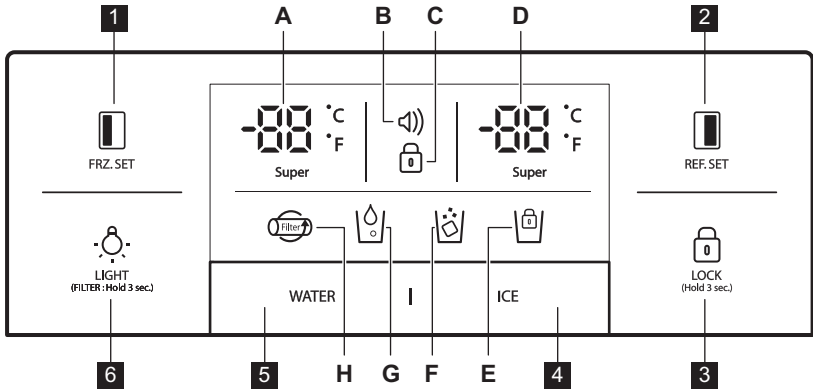

FRZ. SET

Πλήκτρο επιλογής θερμοκρασίας θαλάμου καταψύκτη



REF. SET

Πλήκτρο επιλογής θερμοκρασίας θαλάμου ψυγείου.



LOCK

(Hold 3 sec.)

Πατήστε αυτό το πλήκτρο ώστε να μην είναι δυνατή η κατά λάθος αλλαγή των ρυθμίσεων.

Για να απασφαλίσετε το πλήκτρο, πατήστε το για περισσότερο από 3 δευτερόλεπτα. Η οθόνη σβήνει.



Πλήκτρο επιλογής παροχής πάγου και κλειδώματος ταγομηχανής



Πλήκτρο επιλογής παροχής νερού .



LIGHT

(FILTER: Hold 3 sec.)

Πλήκτρο ΛΥΧΝΙΑΣ/ΦΙΛΤΡΟΥ:

1. Πλήκτρο για την ενεργοποίηση λυχνίας στην παροχή κρύου νερού και πάγου.
2. Πλήκτρο για την αλλαγή ή το μηδενισμό του φίλτρου.

Μετά την αλλαγή του φίλτρου ή για το μηδενισμό του φίλτρου, πατήστε αυτό το πλήκτρο για 3 δευτερόλεπτα.









Ενδείξεις (A-H)

Περιγραφή



A.

Ενδειξη θερμοκρασίας καταψύκτη

B. 	<p>Ενδειξη συναγερμού (χωρίς ήχο) Οι πελάτες μπορούν να ενημερώνονται σχετικά με την κατάσταση της θερμοκρασίας όταν συνήθως ανεβαίνει λόγω τυχαίων περιστατικών (π.χ. διακοπές ρεύματος)</p> <ol style="list-style-type: none"> 1. Το εικονίδιο του συναγερμού αναβοσβήνει προβάλλοντας την υψηλότερη εσωτερική θερμοκρασία 2. Ο συναγερμός σταματά όταν πατηθεί το πλήκτρο  και προβάλλεται η τιμή ρύθμισης θερμοκρασίας
C. 	Ενδειξη κλειδώματος
D. 	Ενδειξη θερμοκρασίας ψυγείου
E. 	Ενδειξη κλειδώματος παγομηχανής
F. 	Ενδειξη παροχής πάγου
G. 	Ενδειξη παροχής κρύου νερού
H. 	<p>Ενδειξη αλλαγής φίλτρου Μετά την πάροδο 6 μηνών από την αρχική τροφοδοσία ρεύματος, το εικονίδιο θα αναβοσβήνει.</p>

ΜΟΝΤΕΛΟ ΧΩΡΙΣ ΠΑΡΟΧΗ ΚΡΥΟΥ ΝΕΡΟΥ ΚΑΙ ΠΑΓΟΥ

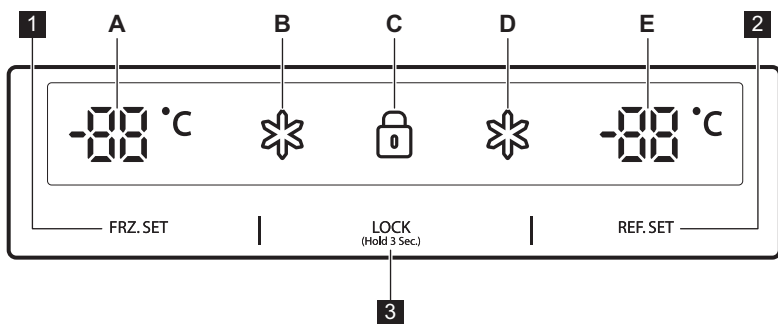

1 FRZ. SET

Πλήκτρο επιλογής θερμοκρασίας θαλάμου καταψύκτη

2 REF. SET





Πλήκτρο επιλογής θερμοκρασίας θαλάμου ψυγείου

3 LOCK (Hold 3 Sec.)

Πλήκτρο κλειδώματος

Πατήστε αυτό το πλήκτρο ώστε να μην είναι δυνατή η κατά λάθος αλλαγή των ρυθμίσεων.

Για να απασφαλίσετε το πλήκτρο, πατήστε το για περισσότερο από 3 δευτερόλεπτα.

A 	Ένδειξη θερμοκρασίας καταψύκτη
B 	Ένδειξη «Super» για τον καταψύκτη
C 	Ένδειξη κλειδώματος
D 	Ένδειξη «Super» για το ψυγείο
E 	Ένδειξη θερμοκρασίας ψυγείου

ΠΡΙΝ ΑΠΟ ΤΗΝ ΠΡΩΤΗ ΧΡΗΣΗ

ΕΓΚΑΤΑΣΤΑΣΗ ΓΡΑΜΜΗΣ ΝΕΡΟΥ

- 1. Για μοντέλα με αυτόματη παγομηχανή**
 - Για να λειτουργήσει η αυτόματη παγομηχανή, η πίεση του νερού πρέπει να είναι 2,0~12,5 kgf/cm² ή μεγαλύτερη.
 - Ελέγξτε την πίεση του νερού της βρύσης σας. Αν ένα κύπελλο 180 cc γεμίσει σε 10 δευτερόλεπτα, η πίεση είναι κατάλληλη.
 - Αν η πίεση του νερού δεν είναι αρκετή για τη λειτουργία της αυτόματης παγομηχανής, καλέστε τον υδραυλικό σας για να προσθέσει μια αντλία πίεσης νερού.
- 2.** Όταν εγκαθιστάτε τους σωλήνες νερού, βεβαιωθείτε ότι οι σωλήνες δεν βρίσκονται κοντά σε θερμές επιφάνειες.
- 3.** Το φίλτρο νερού απλά «φιλτράρει» το νερό. Δεν εξαλείφει τυχόν βακτήρια ή μικρόβια.
- 4.** Η διάρκεια ζωής του φίλτρου εξαρτάται από τη χρήση. Συνιστούμε να αντικαθιστάτε το φίλτρο τουλάχιστον κάθε 6 μήνες. Κατά την προσάρτηση του φίλτρου, τοποθετήστε το έτσι ώστε να είναι ευκολότερη η πρόσβαση (για αφαίρεση και αντικατάσταση) .
- 5.** Μετά την εγκατάσταση του ψυγείου και του συστήματος της γραμμής νερού, επιλέξτε WATER στο χειριστήριο σας και πατήστε το για 2-3 λεπτά για να γεμίσει το δοχείο νερού και να αρχίσει η παροχή νερού.

ΚΑΘΗΜΕΡΙΝΗ ΧΡΗΣΗ

ΡΥΘΜΙΣΗ ΤΗΣ ΘΕΡΜΟΚΡΑΣΙΑΣ

Όταν η συσκευή συνδέεται για πρώτη φορά, η λειτουργία θερμοκρασίας είναι ρυθμισμένη σε μεσαία.

ΜΟΝΤΕΛΟ ΜΕ ΠΑΡΟΧΗ ΚΡΥΟΥ ΝΕΡΟΥ ΚΑΙ ΠΑΓΟΥ

Θάλαμος καταψύκτη

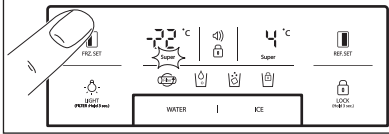

Για τη ρύθμιση της θερμοκρασίας, πατήστε το πλήκτρο **FRZ.SET**, μέχρι να προβληθεί η τιμή που επιθυμείτε.

Για τη λειτουργία ταχύτερης κατάψυξης, κρατήστε πατημένο το πλήκτρο **FRZ.SET**, μέχρι να ανάψει η λυχνία LED «super». Για τη διακοπή αυτής της λειτουργίας, απλά πατήστε πάλι το πλήκτρο.

Θάλαμος ψυγείου

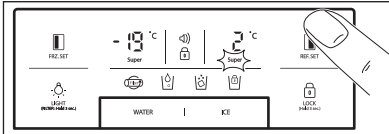

Για τη ρύθμιση της θερμοκρασίας, πατήστε το πλήκτρο **REF.SET**, μέχρι να προβληθεί η τιμή που επιθυμείτε.

Για τη λειτουργία ταχύτερης ψύξης, κρατήστε πατημένο το πλήκτρο **REF.SET**, μέχρι να ανάψει η λυχνία LED «super». Για τη διακοπή αυτής της λειτουργίας, απλά πατήστε πάλι το πλήκτρο.



Λειτουργία μετατροπής βαθμών στην ένδειξη θερμοκρασίας (Φαρενάιτ - Κελσίου)

Προεπιλεγμένη ρύθμιση είναι η προβολή σε βαθμούς Κελσίου.

Πατήστε το πλήκτρο κλειδώματος **LOCK**, για να εισέλθετε στην κλειδωμένη λειτουργία. Ενώ είστε στην κλειδωμένη λειτουργία, πατήστε **FRZ.SET** και το πλήκτρο **WATER** ταυτόχρονα για 10 δευτερόλεπτα, για να αλλάξετε κλίμακα θερμοκρασίας.

ΜΟΝΤΕΛΟ ΧΩΡΙΣ ΠΑΡΟΧΗ ΚΡΥΟΥ ΝΕΡΟΥ ΚΑΙ ΠΑΓΟΥ

Θάλαμος καταψύκτη

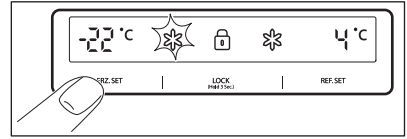

Για τη ρύθμιση της θερμοκρασίας, πατήστε το πλήκτρο **FRZ.SET**, μέχρι να προβληθεί η θερμοκρασία που επιθυμείτε.

Για τη λειτουργία ταχύτερης κατάψυξης, κρατήστε πατημένο το πλήκτρο **FRZ.SET**, μέχρι να ανάψει η λυχνία LED «super». Για τη διακοπή αυτής της λειτουργίας, απλά πατήστε πάλι το πλήκτρο.

Θάλαμος ψυγείου

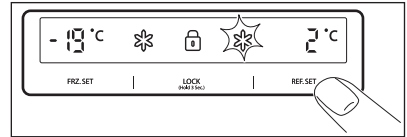

Για τη ρύθμιση της θερμοκρασίας, πατήστε το πλήκτρο **REF.SET**, μέχρι να προβληθεί η θερμοκρασία που επιθυμείτε.

Για τη λειτουργία ταχύτερης ψύξης, κρατήστε πατημένο το πλήκτρο **REF.SET**, μέχρι να ανάψει η λυχνία LED «super». Για τη διακοπή αυτής της λειτουργίας, απλά πατήστε πάλι το πλήκτρο.



ΠΡΟΣΟΧΗ

Τα τρόφιμα στο ψυγείο μπορούν να παγώσουν, αν η θερμοκρασία περιβάλλοντος του ψυγείου είναι χαμηλότερη από 5° C.

ΛΕΙΤΟΥΡΓΙΑ ΥΨΗΛΗΣ ΘΕΡΜΟΚΡΑΣΙΑΣ

ΜΟΝΤΕΛΟ ΜΕ ΠΑΡΟΧΗ ΚΡΥΟΥ ΝΕΡΟΥ ΚΑΙ ΠΑΓΟΥ

Η αύξηση της θερμοκρασίας στο θάλαμο καταψύκτη ή ψυγείου υποδεικνύεται με τους εξής τρόπους:

- αναβοσβήνει το εικονίδιο συναγερμού (⚠) (χωρίς προειδοποιητικό ήχο)
- το ηλεκτρονικό σύστημα δείχνει τη μέγιστη θερμοκρασία που υπήρξε μέσα στους θαλάμους



Μολονότι έχει αποκατασταθεί η κανονική λειτουργία της συσκευής και η εσωτερική θερμοκρασία είναι εντός του κανονικού εύρους, το εικονίδιο συναγερμού (1)) εξακολουθεί να αναβοσβήνει και προβάλλεται η υψηλότερη θερμοκρασία που υπήρξε.



Όταν πατήσετε το πλήκτρο κλειδώματος , η λειτουργία συναγερμού παύει και το εικονίδιο συναγερμού (1)) σβήνει. Η οθόνη δείχνει την προσαρμοσμένη τιμή θερμοκρασίας.

ΜΟΝΤΕΛΟ ΧΩΡΙΣ ΠΑΡΟΧΗ ΚΡΥΟΥ ΝΕΡΟΥ ΚΑΙ ΠΑΓΟΥ

Η αύξηση της θερμοκρασίας στο θάλαμο καταψύκτη ή ψυγείου υποδεικνύεται με τους εξής τρόπους:

- αναβοσβήνει η οθόνη του θαλάμου καταψύκτη ή / και ψυγείου
- το ηλεκτρονικό σύστημα δείχνει τη μέγιστη θερμοκρασία που υπήρξε μέσα στους θαλάμους



Μολονότι έχει αποκατασταθεί η κανονική λειτουργία της συσκευής και η εσωτερική θερμοκρασία είναι εντός του κανονικού εύρους, η οθόνη εξακολουθεί να αναβοσβήνει και προβάλλεται η υψηλότερη θερμοκρασία που υπήρξε.



Όταν πατήσετε το πλήκτρο κλειδώματος **LOCK** (Hold 3 Sec.), η λειτουργία υψηλής θερμοκρασίας διακόπτεται και η οθόνη δείχνει την προσαρμοσμένη τιμή θερμοκρασίας.

ΛΕΙΤΟΥΡΓΙΕΣ

«ΑΠΕΝΕΡΓΟΠΟΙΗΣΗΣ»

- Ο εσωτερικός φωτισμός της συσκευής σβήνει όταν η πόρτα παραμένει ανοιχτή για περισσότερο από **10** λεπτά
- Λειτουργία απενεργοποίησης οθόνης:
 - Μετά την πάροδο **5** λεπτών εφόσον δεν χρησιμοποιηθούν πλήκτρα και δεν ανοίξουν πόρτες, σβήνουν όλες οι λυχνίες LED της οθόνης εκτός από τις WATER, ICE και το εικονίδιο 
 - Μετά τη λειτουργία απενεργοποίησης των λυχνιών LED, η κανονική λειτουργία της οθόνης ενδείξεων επανέρχεται, όταν πατήσετε οποιοδήποτε πλήκτρο ή ανοίξετε την πόρτα.

- Λειτουργία απενεργοποίησης συστήματος (λειτουργία απενεργοποίησης ισχύος):
 - μπορείτε να διακόψετε τη λειτουργία της συσκευής χωρίς να την αποσυνδέσετε από την ηλεκτρική παροχή, ιδιαίτερα όταν πηγαίνετε διακοπές
 - πατώντας ταυτόχρονα τα πλήκτρα **FRZ. SET** και **REF. SET** για **5** δευτερόλεπτα, απενεργοποιείται η συσκευή
 - κατά τη διάρκεια της λειτουργίας «ΑΠΕΝΕΡΓΟΠΟΙΗΣΗΣ», η ένδειξη θερμοκρασίας ψυγείου και καταψύκτη είναι « — — ». Οι άλλες λυχνίες LED σβήνουν και διακόπτεται πλήρως η λειτουργία της συσκευής σας.
 - αντίθετως, για να αναιρέσετε τη λειτουργία «ΑΠΕΝΕΡΓΟΠΟΙΗΣΗΣ», κρατήστε πατημένες ταυτόχρονα τα πλήκτρα **FRZ. SET** και **REF. SET** για **5** δευτερόλεπτα

ΣΥΝΑΓΕΡΜΟΣ ΑΝΟΙΧΤΗΣ ΠΟΡΤΑΣ

Θα ηχήσει συναγερμός αν η πόρτα του ψυγείου ή του καταψύκτη μείνει ανοιχτή για **1** λεπτό. Ο συναγερμός θα σταματήσει μετά από **5** λεπτά. Όταν αποκατασταθούν οι συνθήκες κανονικής λειτουργίας (δηλ. όταν κλείσει η πόρτα), ο συναγερμός διακόπτεται.

ΕΠΙΛΟΓΕΣ

MAGIC COOL ZONE



Όταν συνδέετε τη συσκευή για πρώτη φορά, ανάβει η λυχνία LED FRESH.

Για να αλλάξετε τις ρυθμίσεις βηματικά, χρησιμοποιήστε το πλήκτρο SELECT.

Βήμα	Ένδειξη	Επιθυμητή θερμοκρασία
1.	FRESH	+5°C έως +6°C.
2.	VEGETABLE	+3°C έως +4°C.
3.	FISH	-1°C έως +0°C.
4.	MEAT	-3°C έως -2°C.

ΠΑΡΟΧΗ ΚΡΥΟΥ ΝΕΡΟΥ ΚΑΙ ΠΑΓΟΥ

Επιλέξτε το πλήκτρο WATER ή ICE και πιέστε μαλακά το μοχλό με το κύπελλό σας. Μετά από 2 δευτερόλεπτα:

- Αν πατήσετε το πλήκτρο WATER, θα ανάψει το εικονίδιο .

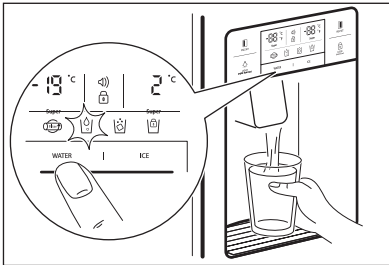

- Αν πατήσετε το πλήκτρο ICE, θα ανάψει το εικονίδιο .

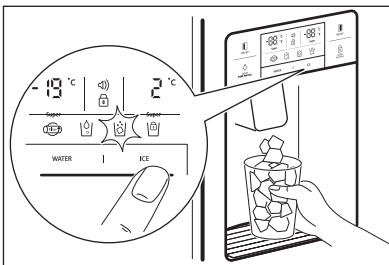

Κατά τον καθαρισμό του συγκροτήματος της θήκης για παγάκια ή αν δεν το χρησιμοποιείτε για μεγάλο χρονικό διάστημα, αφαιρέστε τα παγάκια από τη θήκη αποθήκευσης πάγου και κλειδώστε την παγομηχανή, πατώντας το πλήκτρο ICE για 3 δευτερόλεπτα. Θα ανάψει το εικονίδιο .

**ΠΡΟΣΟΧΗ**

Αποφεύγετε τη χρήση λεπτών εύθραυστων κυπέλλων ή κρυστάλλινων ποτηριών όταν παίρνετε παγάκια.

**ΠΡΟΣΟΧΗ**

Αν ο πάγος είναι αποχρωματισμένος, διακόψτε τη χρήση της παροχής κρύου νερού και πάγου και καλέστε αντιπρόσωπο του σέρβις.



Χρησιμοποιείτε μόνο πάγο από αυτή τη συσκευή.

ΑΥΤΟΜΑΤΗ ΠΑΓΟΜΗΧΑΝΗ

- Περίπου 10 παγάκια παράγονται ταυτόχρονα, 14–15 φορές την ημέρα. Αν η θήκη αποθήκευσης πάγου είναι γεμάτη, η παραγωγή πάγου διακόπτεται.
- Είναι φυσιολογικό να δημιουργούνται κάποιοι κρότοι στην παγομηχανή καθώς πέφτουν παγάκια στη θήκη αποθήκευσης πάγου.
- Για να αποφεύγονται δυσάρεστες οσμές, καθαρίζετε τακτικά τη θήκη αποθήκευσης για τα παγάκια.
- Αν η ποσότητα πάγου στη θήκη αποθήκευσης δεν επαρκεί, ενδέχεται να μη χορηγηθεί πάγος. Πρέπει να περιμένετε περίπου μια ημέρα για τη δημιουργία περισσότερου πάγου.
- Αν ο πάγος δε χορηγείται εύκολα, βεβαιωθείτε ότι δεν είναι φραγμένη η έξοδος της παροχής πάγου.
- Αν τα παγάκια κολλάνε και δε χορηγούνται, τραβήξτε έξω τη θήκη αποθήκευσης πάγου και χωρίστε τυχόν παγάκια που έχουν κολλήσει μεταξύ τους.



ΠΡΟΣΟΧΗ

Αν η ποσότητα νερού που παρέχεται στην παγομηχανή χρειάζεται ρύθμιση, καλέστε αντιπρόσωπο του σέρβις.



ΠΡΟΣΟΧΗ

Σε περίπτωση διακοπής ρεύματος, τα παγάκια μπορεί να λιώσουν και να τρέξουν νερά στο δάπεδο. Αν αναμένετε ότι αυτή η κατάσταση θα διαρκέσει πολλές ώρες, τραβήξτε έξω τη θήκη και αφαιρέστε τα παγάκια, και στη συνέχεια τοποθετήστε την πάλι στη θέση της.

ΧΡΗΣΙΜΕΣ ΣΥΜΒΟΥΛΕΣ

ΣΥΜΒΟΥΛΕΣ ΓΙΑ ΤΗΝ ΑΠΟΘΗΚΕΥΣΗ ΤΡΟΦΙΜΩΝ

- Πλένετε τα τρόφιμα πριν τα αποθηκεύσετε.
- Χωρίζετε και τεμαχίζετε τα τρόφιμα σε μικρότερα κομμάτια.
- Τοποθετείτε τα υδαρή τρόφιμα ή τα τρόφιμα με πολλή υγρασία στο μπροστινό μέρος των ραφιών (προς την πλευρά της πόρτας). Αν τοποθετηθούν κοντά στο ακροφύσιο ψυχρού αέρα, μπορεί να παγώσουν.
- Τα χλιαρά ή καυτά τρόφιμα πρέπει να ψύχονται αρκετά πριν αποθηκευτούν, για να μειώνεται η κατανάλωση ισχύος και να βελτιώνεται η απόδοση ψύξης.
- Να είστε προσεκτικοί με την αποθήκευση τροπικών φρούτων όπως οι μπανάνες, οι ανανάδες και οι τομάτες, καθώς αλλοιώνονται εύκολα σε χαμηλές θερμοκρασίες.
- Αφήνετε όσο το δυνατόν περισσότερο χώρο ανάμεσα στα τρόφιμα. Αν είναι πολύ σφιχτά ή κοντά μεταξύ τους, εμποδίζεται η κυκλοφορία του ψυχρού αέρα, με αποτέλεσμα την ελλιπή ψύξη.
- Μην ξεχνάτε ποτέ να καλύπτετε ή να τυλίγετε τα τρόφιμα, για να αποφεύγονται οι δυσάρεστες οσμές.
- Μη φυλάσσετε λαχανικά στον ψυκτικό θάλαμο, καθώς μπορεί να καταψυχθούν.
- Η θήκη αυγών μπορεί να τοποθετηθεί σε ένα ράφι του ψυγείου, όπου επιθυμείτε.

ΦΡΟΝΤΙΔΑ ΚΑΙ ΚΑΘΑΡΙΣΜΑ

ΚΑΘΑΡΙΣΜΟΣ ΤΩΝ ΕΣΩΤΕΡΙΚΩΝ ΤΜΗΜΑΤΩΝ

Χρησιμοποιείτε πανί με νερό και ήπιο (ουδέτερο) απορρυπαντικό για τον καθαρισμό.

1. Ράφι νερού της παροχής κρύου νερού και πάγου

Αφαιρείτε τη σχάρα υπερχειλίσης και καθαρίζετε το ράφι νερού τακτικά (το ράφι υπερχειλίσης δεν αποστραγγίζεται από μόνο του).

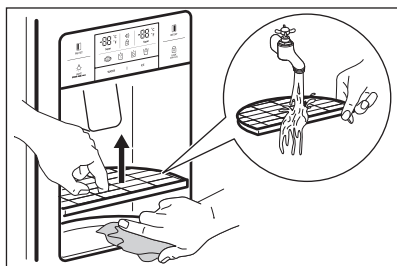

2. Θήκη αποθήκευσης για παγάκια

- Αφαίρεση: τραβήξτε προς τα επάνω και μπροστά το συγκρότημα της θήκης για να το αφαιρέσετε.
- Επανατοποθέτηση: προσαρτήστε τη θήκη στις πλαϊνές σχισμές και σπρώξτε την για να εισέλθει πλήρως. Αν η πλήρης εισαγωγή είναι δύσκολη, αφαιρέστε τη θήκη, περιστρέψτε το ελικοειδές σπείρωμα της θήκης ή του κινητήριου μηχανισμού κατά ένα τέταρτο της στροφής και προσπαθήστε να την τοποθετήσετε ξανά.
- Μην αποθηκεύετε τα παγάκια για μεγάλο χρονικό διάστημα.

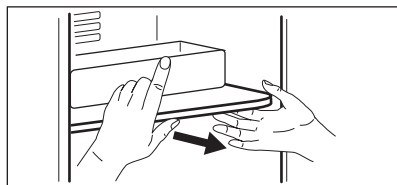
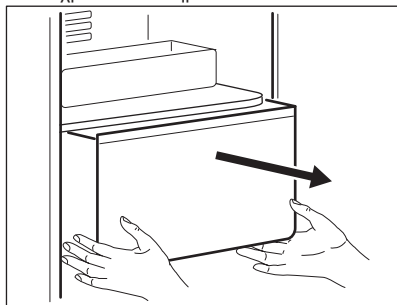

3. Θήκες καταψύκτη και ψυγείου

Κρατήστε με τα δύο χέρια και τραβήξτε προς τα επάνω.

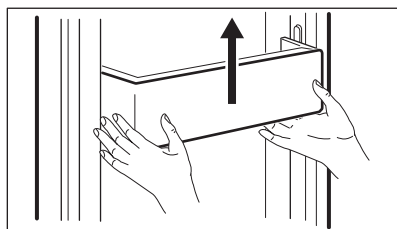

4. Ράφια καταψύκτη και ψυγείου

Ανοίξτε πλήρως την πόρτα και στη συνέχεια τραβήξτε τα ράφια προς τα μπροστά για να τα αφαιρέσετε.

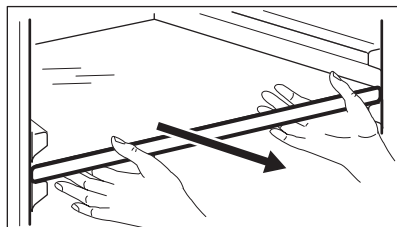

5. Θήκη λαχανικών και φρούτων

Τραβήξτε προς τα μπροστά και ανασηκώστε ελαφρά για να τις αφαιρέσετε.

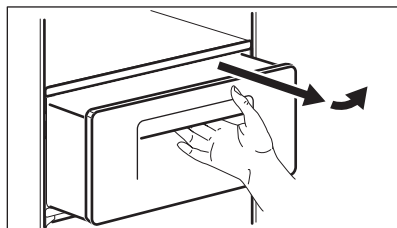

ΚΑΘΑΡΙΣΜΟΣ ΤΩΝ ΣΥΣΚΕΥΑΣΙΩΝ ΤΗΣ ΠΟΡΤΑΣ

Χρησιμοποιείτε πανί με ήπιο (ουδέτερο) απορρυπαντικό.

ΚΑΘΑΡΙΣΜΟΣ ΤΗΣ ΠΙΣΩ ΠΛΕΥΡΑΣ ΤΗΣ ΣΥΣΚΕΥΗΣ (ΠΕΡΙΟΧΗ ΜΗΧΑΝΙΚΩΝ ΜΕΡΩΝ)

Αφαιρείτε τη σκόνη στη σχάρα με ηλεκτρική σκούπα τουλάχιστον μια φορά το χρόνο.

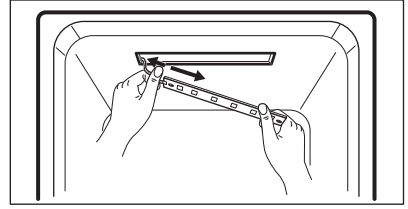
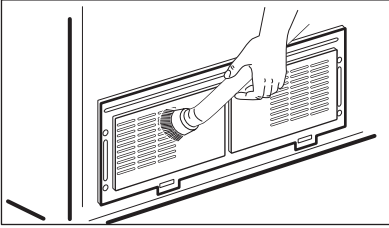

Για τη συναρμολόγηση ακολουθήστε την αντίθετη διαδικασία.

ΑΛΛΑΓΗ ΤΟΥ ΕΣΩΤΕΡΙΚΟΥ ΛΑΜΠΤΗΡΑ LED



ΠΡΟΣΟΧΗ

Η αντικατάσταση του λαμπτήρα LED πρέπει να εκτελείται μόνο από αντιπρόσωπο του σέρβις ή αντίστοιχα καταρτισμένο άτομο.



ΠΡΟΣΟΧΗ

Βεβαιωθείτε ότι έχετε ήδη αποσυνδέσει τη συσκευή από την ηλεκτρική παροχή!

Αλλαγή λαμπτήρα LED ψυγείου και καταψύκτη

1. Με ένα κατσαβίδι χωρίστε την πίσω πλευρά του καλύμματος του λαμπτήρα LED.

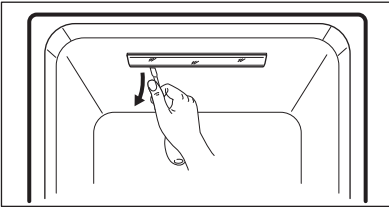

2. Χωρίστε το κάλυμμα του λαμπτήρα LED και ξεσφίξτε τις 2 βίδες προσάρτησης της πλάκας του λαμπτήρα LED.

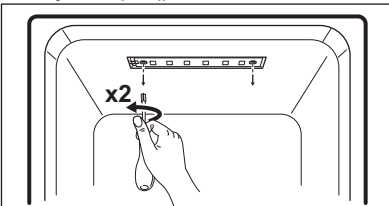

3. Αποσυνδέστε τη διάταξη της πλάκας του λαμπτήρα LED και αλλάξτε το λαμπτήρα LED.

ΤΙ ΝΑ ΚΑΝΕΤΕ ΑΝ...



Ελέγξτε πρώτα τις ακόλουθες συμβουλές αντιμετώπισης προβλημάτων πριν καλέσετε για σέρβις!

Πρόβλημα	Σημείο για έλεγχο	Αντιμετώπιση
Δεν δημιουργείται ποτέ ψύξη στο εσωτερικό. Ανεπαρκής κατάψυξη και ψύξη.	<ul style="list-style-type: none"> Μήπως είναι αποσυνδεδεμένη η συσκευή από την ηλεκτρική παροχή; Μήπως η ρύθμιση της θερμοκρασίας είναι σε ΧΑΜΗΛΗ λειτουργία; Μήπως η συσκευή είναι εκτεθειμένη σε άμεσο ηλιακό φως ή κάποια συσκευή θέρμανσης έχει τοποθετηθεί κοντά της; Μήπως ο χώρος μεταξύ της πίσω πλευράς της συσκευής και του τοίχου είναι πολύ μικρός; 	<ul style="list-style-type: none"> Συνδέστε τη συσκευή στην ηλεκτρική παροχή. Ρυθμίστε τη λειτουργία θερμοκρασίας σε ΜΕΣΑΙΑ ή ΥΨΗΛΗ. Μετακινήστε το ψυγείο σε θέση όπου δεν εκτίθεται σε άμεσο ηλιακό φως και δεν υπάρχουν συσκευές θέρμανσης. Διατηρείτε επαρκή απόσταση (μεγαλύτερη από 10 cm) μεταξύ της πίσω πλευράς της συσκευής και του τοίχου.
Τα τρόφιμα στη συσκευή παγώνουν.	<ul style="list-style-type: none"> Μήπως η θερμοκρασία είναι ρυθμισμένη σε ΙΣΧΥΡΗ λειτουργία; Μήπως η θερμοκρασία περιβάλλοντος είναι πολύ χαμηλή; Μήπως τα τρόφιμα με πολλή υγρασία έχουν αποθηκευτεί κοντά στο ακροφύσιο ψυχρού αέρα; 	<ul style="list-style-type: none"> Ρυθμίστε τη θερμοκρασία σε ΜΕΣΑΙΑ ή ΧΑΜΗΛΗ λειτουργία. Τα τρόφιμα μπορεί να παγώσουν εάν η θερμοκρασία περιβάλλοντος είναι χαμηλότερη από 5 °C. Μετακινήστε τα σε τοποθεσία όπου η θερμοκρασία είναι υψηλότερη από 5 °C. Τοποθετήστε τα τρόφιμα που έχουν υγρασία σε ράφια κοντά στις πόρτες.
Ακούγεται ένας παράξενος ήχος από τη συσκευή.	<ul style="list-style-type: none"> Μήπως το δάπεδο κάτω από τη συσκευή είναι ανώμαλο; Μήπως ο χώρος μεταξύ της πίσω πλευράς της συσκευής και του τοίχου είναι πολύ μικρός; Μήπως κάποια αντικείμενα ή κάτι παρόμοιο βρίσκονται σε επαφή με τη συσκευή; 	<ul style="list-style-type: none"> Μετακινήστε τη συσκευή σε οριζόντιο και επίπεδο δάπεδο. Αφήνετε επαρκή χώρο. Απομακρύνετε τυχόν αντικείμενα που έρχονται σε επαφή με τη συσκευή.
Παράξενοι ήχοι: ήχος ραγίσματος, κλικ, ήχος νερού που ρέει, βουητό ή βόμβος.		Είναι φυσιολογικό (εάν η συσκευή δεν είναι καλά οριζωντισμένη, ο ήχος μπορεί να είναι δυνατότερος).

Αναθυμιάσεις ή δυσάρεστη οσμή από το εσωτερικό.	<ul style="list-style-type: none"> • Μήπως τα τρόφιμα είναι αποθηκευμένα ακάλυπτα ή χωρίς περιτύλιγμα; • Μήπως τα ράφια και οι θήκες έχουν λερωθεί με τρόφιμα; • Μήπως τα τρόφιμα έχουν αποθηκευτεί για πολύ μεγάλο χρονικό διάστημα; 	<ul style="list-style-type: none"> • Βεβαιωθείτε ότι τα τρόφιμα είναι καλυμμένα και περιτυλιγμένα. • Καθαρίζετε τακτικά τα εσωτερικά τμήματα της συσκευής. Όταν οι οσμές διαποτίσουν κάποια τμήματα, η απαλλαγή από αυτές δεν είναι εύκολη. • Μην αποθηκεύετε τρόφιμα για πολύ μεγάλα χρονικά διαστήματα. • Η συσκευή δεν είναι ούτε η τέλεια ούτε η μόνιμη αποθήκη τροφίμων.
Η πόρτα δεν ανοίγει εύκολα.	<ul style="list-style-type: none"> • Μήπως κλείσατε την πόρτα και μετά προσπαθήσατε αμέσως να την ανοίξετε; 	<ul style="list-style-type: none"> • Στην περίπτωση αυτή περιμένετε για ένα λεπτό και η πόρτα θα ανοίξει εύκολα.
Πάγος και δρόσος μέσα στη συσκευή και πάνω στην επιφάνεια του θαλάμου.	<ul style="list-style-type: none"> • Μήπως ήταν ανοιχτή η πόρτα για μεγάλο χρονικό διάστημα; • Μήπως τα τρόφιμα με πολλή υγρασία είναι αποθηκευμένα ακάλυπτα ή χωρίς περιτύλιγμα; • Μήπως η θερμοκρασία ή/και η υγρασία γύρω από τη συσκευή είναι υψηλές; 	<ul style="list-style-type: none"> • Μην αφήνετε την πόρτα ανοιχτή για πολλή ώρα. • Βεβαιωθείτε ότι τα τρόφιμα είναι καλυμμένα και περιτυλιγμένα. • Εγκαταστήστε τη συσκευή σε δροσερότερο χώρο με λιγότερη υγρασία.
Η μπροστινή και η πλαϊνή πλευρά της συσκευής έχουν θερμομανθεί σε μικρό ή μεγάλο βαθμό.	Αυτό είναι φυσιολογικό.	

ΘΕΡΜΟΚΡΑΣΪΑ ΠΕΡΙΒΑΛΛΟΝΤΟΣ

Αυτή η συσκευή προορίζεται για λειτουργία σε θερμοκρασία περιβάλλοντος που ορίζεται από

την κατηγορία που σημειώνεται στην πινακίδα τεχνικών χαρακτηριστικών.

Κατηγορία κλίματος	Θερμοκρασία περιβάλλοντος (από... έως...)
SN	+10°C έως + 32°C
N	+16°C έως + 32°C
ST	+16°C έως + 38°C
T	+16°C έως + 43°C



Η εσωτερική θερμοκρασία ενδέχεται να επηρεάζεται από παράγοντες όπως η θέση της συσκευής, η θερμοκρασία περιβάλλοντος ή η συχνότητα με την οποία ανοίγει η πόρτα.

ΕΞΑΡΤΗΜΑΤΑ

- Θήκη φίλτρου
- Σετ τροφοδοσίας νερού
- Εγχειρίδιο χρήσης

TARTALOMJEGYZÉK

142	BIZTONSÁGI INFORMÁCIÓK
144	TERMÉKLEÍRÁS
146	KEZELŐPANEL
148	AZ ELSŐ HASZNÁLAT ELŐTT
149	NAPI HASZNÁLAT
151	KIEGÉSZÍTŐ FUNKCIÓK
153	HASZNOS JAVASLATOK ÉS TANÁCSOK
154	ÁPOLÁS ÉS TISZTÍTÁS
156	MIT TEGYEK, HA...

KÖRNYEZETVÉDELMI TUDNIVALÓK

A következő jelzéssel ellátott anyagokat hasznosítsa újra: ♻️. Újrahasznosításhoz tegye a megfelelő konténerekbe a csomagolást.



Járuljon hozzá környezetünk és egészségünk védelméhez, és hasznosítsa újra az elektromos és elektronikus hulladékot. A  tiltó szimbólummal ellátott készüléket ne dobja a háztartási hulladék közé. Juttassa el a készüléket a helyi újrahasznosító telepre, vagy lépjen kapcsolatba a hulladékkezelésért felelős hivatallal.

HONLAPUNKON AZ ALÁBBI INFORMÁCIÓK ÁLLNAK RENDELKEZÉSÉRE:

- Termékek
- Kiadványok
- Felhasználói kézikönyvek
- Hibaelhárítás
- Szerviz információk

www.aeg.com

AZ ÚTMUTATÓBAN HASZNÁLT SZIMBÓLUMOK

-  Figyelem - Fontos biztonsági információk.
-  Általános információk és tanácsok
-  Környezetvédelmi információk

A változtatások jogát fenntartjuk.

AZ ÖN ELÉGEDETTSÉGE ÉRDEKÉBEN

Köszönjük, hogy megvásárolta ezt az AEG készüléket. Reméljük, hogy készülékünk kifogástalan teljesítményével hosszú éveken át elégedett lesz. Pontosan ezért alkalmaztunk olyan innovatív technológiákat és jellemzőket, melyek a mindennapi teendőket nagymértékben megkönnyítik, és amelyeket más készülékeken nem talál meg. Kérjük, szánjon néhány percet az útmutató végigolvasására, hogy a maximumot hozhassa ki készülékéből.

KIEGÉSZÍTŐ TARTOZÉKOK ÉS SEGÉDANYAGOK

Az AEG webáruházban mindent megtalál, ami ahhoz szükséges, hogy AEG készülékeinek ragyogó külsejét és tökéletes működését fenntartsa. Ezzel együtt széles választékban kínáljuk a legszigorúbb szabványoknak és az Ön minőségi igényeinek megfelelően tervezett és kivitelezett egyéb kiegészítő tartozékokat - a különleges főzőedényektől az evőeszköz kosarakig, az edénytartóktól a fehérnemű-zsákokig...



Látogassa meg webáruházunkat az alábbi címen:
www.aeg.com/shop

VÁSÁRLÓI TÁMOGATÁS ÉS SZERVIZ

Javasoljuk az eredeti alkatrészek használatát.

Ha a szervizhez fordul, legyenek kéznél a következő adatok. Az információ az adattáblán található.

Típus _____

Termékszám _____

Sorozatszám _____



BIZTONSÁGI INFORMÁCIÓK

Az üzembe helyezés és használat előtt gondosan olvassa el a mellékelt útmutatót. A nem megfelelő üzembe helyezés vagy használat által okozott károkért nem vállal felelősséget a gyártó. További tájékozódás érdekében tartsa elérhető helyen az útmutatót.

GYERMEKEK ÉS FOGYATÉKKAL ÉLŐ SZEMÉLYEK BIZTONSÁGA



VIGYÁZAT

Fulladás, sérülés vagy tartós rokkantság kockázata.

- Ne engedje, hogy a készüléket csökkent fizikai, értelmi vagy mentális képességű, illetve megfelelő tapasztalatok és ismeretek híján lévő személy használja, beleértve a gyermekeket is. Ha ilyen személyek használják a készüléket, a biztonságukért felelős személynek kell őket felügyelnie, illetve a készülék használatára vonatkozóan útmutatást kell biztosítani számukra.
- Ne hagyja, hogy gyermekek játsszanak a készülékkel.
- Minden csomagolóanyagot tartson távol a gyermekektől.

ÜZEMBE HELYEZÉS



VIGYÁZAT

A készüléket csak képzett személy helyezheti üzembe.

- Távolítsa el az összes csomagolóanyagot.
- Ne helyezzen üzembe, és ne is használjon sérült készüléket.
- Tartsa be a készülékhez mellékelt üzembe helyezési útmutatóban foglaltakat.
- Ügyeljen arra, hogy az üzembe helyezés és üzemeltetés területén a padló ne legyen nedves vagy nyirkos.
- A készüléket legalább két személynek kell mozgatnia. Mozgatáskor járjon el körültekintően, mivel a készülék nehéz. Mindig viseljen munkavédelmi kesztyűt.
- Ha a készüléket mozgatja, emelje fel az állítható lábat, és minden mozgó részegységet rögzítsen szorosan a készülékhez.
- Üzembe helyezéskor ne csatlakoztassa a készüléket az elektromos hálózathoz.

- Az üzembe helyezés befejezése után várjon legalább 4 órát az elektromos hálózathoz való csatlakoztatással. Ez azért szükséges, hogy az olaj visszafolyhasson a kompresszorba.
- Üzembe helyezés után biztosítsa a hálózati dugasz könnyű elérhetőségét.
- Gondoskodjon arról, hogy a levegő megfelelően keringhessen a készülék körül.
- Ne helyezze üzembe a készüléket radiátorok, tűzhelyek, sütők vagy főzőlapok közelében.
- **Csak vízcsatlakozással rendelkező készülékek esetén:** csak ivóvízhálózathoz csatlakoztassa.
- A készülék hátoldalát a falhoz kell állítani.
- Ne helyezze üzembe a készüléket közvetlen napugárzásnak kitett helyen.

Elektromos csatlakoztatás



VIGYÁZAT

Tűz- és áramütésveszély.

- A készüléket kötelező földelni.
- Ellenőrizze, hogy az adattáblán szereplő elektromossági adatok megfelelnek-e a háztartási hálózati áram paramétereinek. Ha nem, forduljon szakképzett villanyszerelőhöz.
- Mindig megfelelően felszerelt, áramütés ellen védett aljzatot használjon.
- Ne használjon dugaszátalakítót és vezeték-hosszabbítót.
- Ügyeljen az elektromos alkatrészek (pl. hálózati csatlakozódugasz, hálózati kábel, kompresszor) épségére. Ha az elektromos alkatrészek cserére szorulnak, forduljon a márkaszervizhez vagy villanyszerelőhöz.
- A hálózati kábelnek a hálózati aljzat szintje alatt kell elhelyezkednie.
- A készülék csatlakozásának bontására soha ne a hálózati kábelnél fogva húzza ki a csatlakozódugót. Mindig a csatlakozódugónál fogva húzza ki.
- Nedves kézzel ne érintse meg a hálózati kábelt és a csatlakozódugót.

HASZNÁLAT

- Az egyszer már felolvasztott ételt ne fagyassza vissza.
- Kövesse a fagyasztott étel csomagolásán található tárolási útmutatásokat.

**VIGYÁZAT**

Tűz-, áramütés- és robbanásveszély.

- Háztartási környezetben használja a készüléket.
- Ne változtassa meg a készülék műszaki jellemzőit.
- Ne helyezzen más elektromos készüléket (például fagyaltkészítő gépet) a készülék belsőjében, hacsak ezt a gyártó kifejezetten nem javasolja.
- Ügyeljen arra, hogy ne sértse meg a hűtőkör alkatrészeit. A hűtőkör igen környezetbarát természetes gázt, izobutánt (R600a) tartalmaz. Ez a gáz gyúlékony.
- Amennyiben a hűtőkör megsérül, tartózkodjon mindennemű nyílt láng és gyújtószikra használatától, és alaposan szellőztesse ki a helyiséget.
- Ügyeljen arra, hogy forró tárggyal ne érjen a készülék műanyag részeihez.
- Ne tegyen szénsavas italt a fagyasztótérbe. A szénsav ugyanis nyomást fejt ki az italtároló edényre.
- Ne tároljon gyúlékony gázt vagy folyadékot a készülékben.
- Ne tegyen gyúlékony anyagot vagy gyúlékony anyaggal szennyezett tárgyat a készülékbe, annak közelébe, illetve annak tetejére.

**VIGYÁZAT**

Sérülés- vagy égésveszély

- Ne érintse meg a készülék kompresszorát és kondenzátorát. Ezek üzem közben forróvá válnak.
- Ne nyúljon be az ujjával vagy szerszámmal az adagolónyílásba.
- Nedves/vizes kézzel ne vegyen ki semmilyen ételt a fagyasztóból, és ne is érintse meg azokat.
- Amikor kivessz egy jégkrémet a készülékből, ne kezdje el fogyasztását azonnal. Várjon néhány percet.

BELSŐ VILÁGÍTÁS**VIGYÁZAT**

Sérülésveszély.

Látható LED-es sugárzás, ne nézzen közvetlenül a fénysugárba.

- A készülékben használt LED égő kizárólag háztartási készülékekhez használható. Otthona kivilágítására ne használja.

- A belső világítás cseréje érdekében forduljon a márkaszervizhez.

ÁPOLÁS ÉS TISZTÍTÁS**VIGYÁZAT**

A karbantartás megkezdése előtt húzza ki a hálózati dugaszt a fali aljzatból.

- Ne tisztítsa a készüléket fém eszközökkel.
- A készülék tisztításához ne használjon vízugarat vagy gőzt.
- Rendszeresen ellenőrizze a hűtőszekrény olvadékvíz-elvezető nyílását, és szükség szerint tisztítsa ki. Ha az olvadékvíz-elvezető nyílás el van záródva, a víz összegyűlik a készülék alján.

ÁRTALMATLANÍTÁS**VIGYÁZAT**

Sérülés- vagy fulladásveszély.

- Bontsa a készülék hálózati csatlakozását.
- Vágja le a hálózati tápkábelt, és helyezze a hulladékba.
- Szerelje le az ajtókilincset, hogy megakadályozza a gyermekek és háziállatok készülékben rekedését.
- A készülék hűtőköre és szigetelése ózonbarát anyagokat tartalmaz.
- A szigetelőhab gyúlékony gázt tartalmaz. A készülék megfelelő ártalmatlanítására vonatkozó tájékoztatásért lépjen kapcsolatba a helyi hatóságokkal.
- Ügyeljen arra, hogy ne sérüljön meg a hűtőegység azon része, mely a hőcserélő közelében található.

**RoHS (2002/95/EK irányelv) megfelelés**

Ez a környezetbarát termék nem tartalmaz az EU RoHS által tiltott anyagokat (Pb, Hg, Cd, Cr6+, PBB és PBDE).

SZERVIZ

- A készülék javítását vagy hűtőközeggel való feltöltését bízza a márkavizre.
- Kizárólag eredeti alkatrészek használatát javasoljuk.

TERMÉKLEÍRÁS

ADAGOLÓVAL FELSZERELT TÍPUS

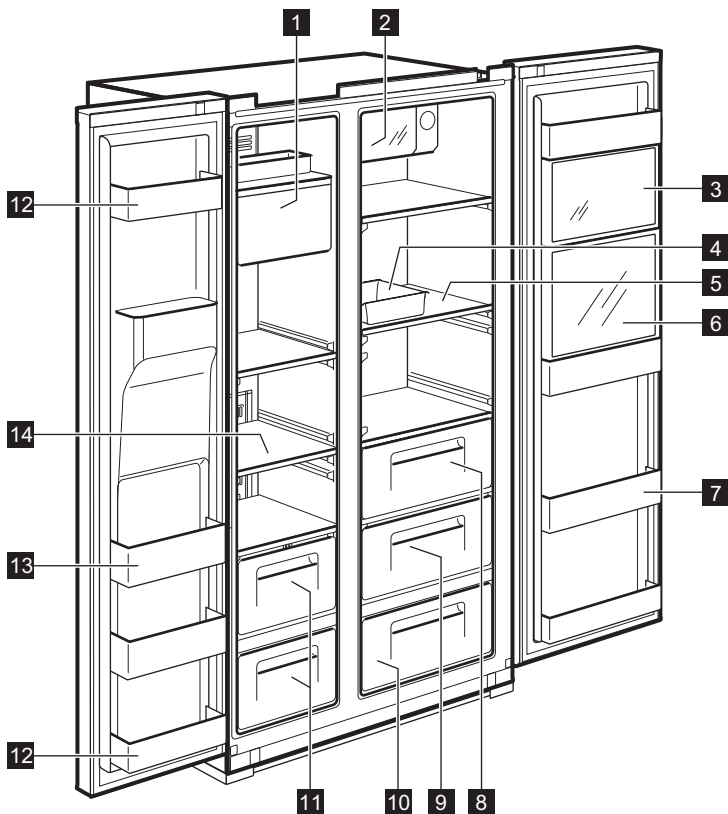

1 Jégkockakészítő és -tároló

2 Xpress italhűtő (gyorshűtő rekesz)

Italok tárolására.

3 Multi Plus zóna

Gyógyszerek és kozmetikumok tárolására. A laboratóriumi minták vagy a speciális hőmérsékleti tartományt igénylő gyógyszerek biztonságos tárolását ez a rekesz nem garantálja.

4 Tojástartó rekesz

Ezt a rekeszt ne használja jégkockák tárolására, és ne helyezze a fagyasztótérbe.

5 Hűtőpolc (edzett üveg)

A szokásos élelmiszerek tárolására.

6 Frissítő rekesz (csak egyes típusok esetén)

Gyakran használt palackok, ivóvíz és üdítőitalok számára.

7 Frissítőtároló ajtórekesz

Fagyasztott élelmiszerek, tej, gyümölcslé, sör stb. tárolására.

8 Zöldségrekesz

9 Gyümölcsrekesz

10 Magic Cool zóna (csak egyes típusok esetén)

11 Fagyasztó rekesz

Szárított hús vagy hal hosszabb idejű tárolására.

12 Ajtón lévő tárolórekesz (2 csillagos rekesz)

Élelmiszerek és fagyalt rövid idejű tárolásához.

13 Ajtón lévő tárolórekesz

Fagyasztott élelmiszer tárolására.

14 Fagyasztópolec (edzett üveg)

Fagyasztott élelmiszerek, mint hús, hal, jégkrém tárolására.

ADAGOLÓ NÉLKÜLI TÍPUS

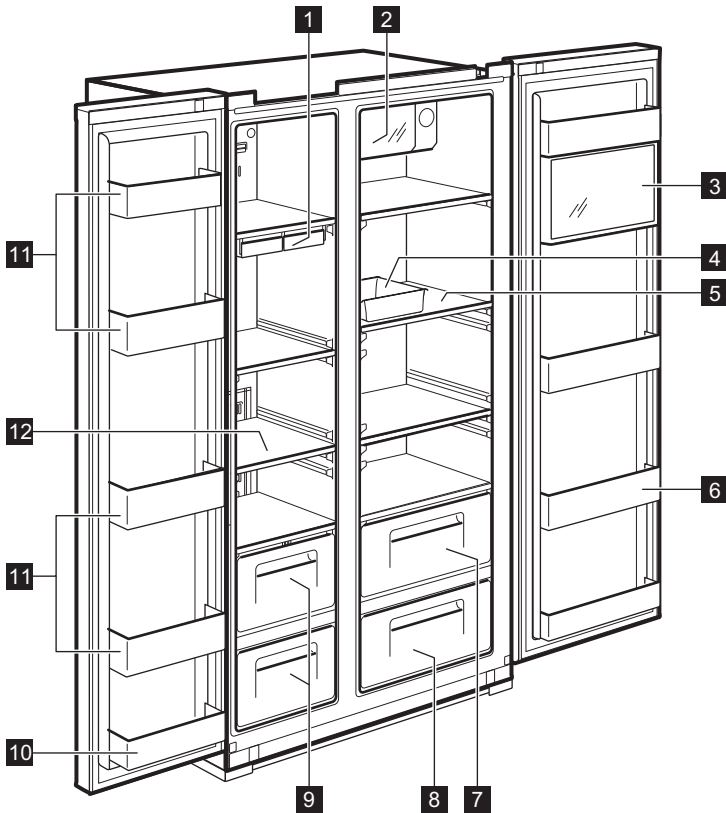

1 Jégkockatartó

2 Xpress italhűtő (gyorshűtő rekesz)

Italok tárolására.

3 Multi Plus zóna

Gyógyszerek és kozmetikumok tárolására. A laboratóriumi minták vagy a speciális hőmérsékleti tartományt igénylő gyógyszerek biztonságos tárolását ez a rekesz nem garantálja.

4 Tojástartó rekesz

Ezt a rekeszt ne használja jégkockák tárolására, és ne helyezze a fagyasztótérbe.

5 Hűtőpolec (edzett üveg)

A szokásos élelmiszerek tárolására.

6 Frissítőtároló ajtórekesz

Fagyasztott élelmiszerek, tej, gyümölcslé, sör stb. tárolására.

7 Zöldségrekesz

8 Gyümölcsrekesz

9 Fagyasztó rekesz

Szárított hús vagy hal hosszabb idejű tárolására.

10 Ajtón lévő tárolórekesz (2 csillagos rekesz)

Élelmiszerek és fagyalt rövid idejű tárolásához.

11 Ajtón lévő tárolórekesz

Fagyasztott élelmiszer tárolására.

12 Fagyasztópolec (edzett üveg)

Fagyasztott élelmiszerek, mint hús, hal, jégkrém tárolására.

KEZELŐPANEL

ADAGOLÓVAL FELSZERELT TÍPUS

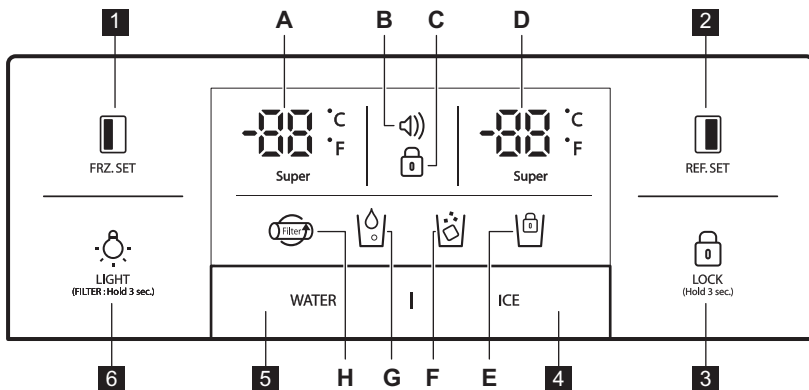

FRZ. SET

Választógomb a fagyasztótér hőmérsékletének beállításához



REF. SET

Választógomb a hűtőtér hőmérsékletének beállításához.

LOCK
(Hold 3 sec.)

Nyomja meg ezt a gombot a beállítások véletlen módosításának megakadályozásához.

A gombot 3 másodpercnél hosszabb ideig tartva nyomva, majd engedje fel. A kijelző kikapcsol.

4 Jégkocka-adagolás választógombja és a jégkockakészítő zárja .

5 Vízadagolás választógombja .

LIGHT
(FILTER: Hold 3 sec.)

VILÁGÍTÁS/SZÜRŐ gomb:

1. Az adagoló világításának bekapcsolásához.
2. Filtercsere és nullázás gombja.

A szűrő cseréje után a nullázáshoz nyomja le a gombot 3 másodpercre.

Visszajelzők (A-H)

Leírás









A.

Fagyasztó hőmérséklet-visszajelző

B.

Riasztás visszajelző (nincs hangjelzés)
A felhasználót tájékoztatja a hőmérsékletről, amikor az véletlen esemény (például áramki-maradás) miatt a szokásos módon emelkedni kezd

1. Egy villogó vészjelző ikon jelzi a legmagasabb belső hőmérsékletet
2. A vészjelzés leáll, ha a gombot megnyomja, és a kijelzőn megjelenik a hőmérséklet-szabályzás értéke

C. 	Zár visszajelző
D. 	Hűtőszekrény hőmérséklet-visszajelző
E. 	Jégkockakészítő zárjának visszajelzője
F. 	Jégkocka-adagolás visszajelző
G. 	Vízadagolás visszajelző
H. 	Szűrőcsere visszajelző Az első bekapcsolást követő 6 hónap elteltével az ikon villogni kezd.

ADAGOLÓ NÉLKÜLI TÍPUS

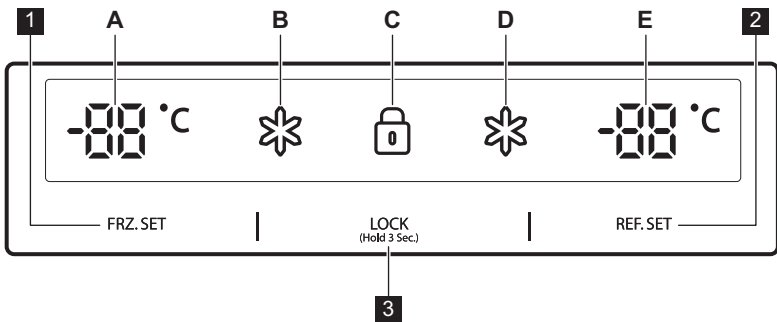

1 FRZ. SET

Választógomb a fagyasztótér hőmérsékletének beállításához

2 REF. SET





Választógomb a hűtőtér hőmérsékletének beállításához

3 LOCK (Hold 3 Sec.)

Zár gomb

Nyomja meg ezt a gombot a beállítások véletlen módosításának megakadályozásához.

A gombot 3 másodpercnél hosszabb ideig tartsa nyomva, majd engedje fel.

Visszajelzők (A-E)	Leírás
A 	Fagyasztó hőmérséklet-visszajelző
B 	„Szuper” visszajelző – fagyasztó
C 	Zár visszajelző
D 	„Szuper” visszajelző – hűtő
E 	Hűtőszekrény hőmérséklet-visszajelző

AZ ELSŐ HASZNÁLAT ELŐTT

VÍZVEZETÉK BEKÖTÉSE

- 1. Automatikus jégkockakészítővel felszerelt típusok**
 - A víznyomásnak 2,0 - 12,5 kg/cm² értékek között kell lennie az automatikus jégkockakészítő működéséhez.
 - Ellenőrizze a hálózati víznyomást. Amennyiben egy 1,8 dl-es pohár 10 másodpercen belül megtelik, a nyomás megfelelő.
 - Amennyiben a víznyomás nem elegendő az automatikus jégkészítő működéséhez, kiegészítő nyomásfokozó szivattyú beszerzéséhez forduljon vízvezeték-szereelőhöz.
- 2.** A vízcsövek beszerelésekor ügyeljen arra, hogy azok ne kerüljenek közel forró felületekhez.
- 3.** A vízszűrő „csak” megszüri a vizet. Nem szűri ki a baktériumokat és mikrobákat.
- 4.** A szűrő élettartama a használat mennyiségétől függ. Javasoljuk, hogy a vízszűrőt legalább hathavonta cserélje ki. A szűrőt csatlakoztatásakor helyezze könnyen elérhető helyre (az eltávolítás és csere érdekében).
- 5.** A hűtőszekrény és a vízvezetékrendszer beszerelését követően válassza a WATER lehetőséget a kezelőpanelen, és nyomja meg 2-3 percig a víztartály vízzel történő feltöltéséhez, majd a víz megfelelő adagolásához.

NAPI HASZNÁLAT

HŐMÉRSÉKLET-SZABÁLYOZÁS

A készülék első üzembe helyezésekor a hőmérsékletmód beállítása Middle (Közepes).

ADAGOLÓVAL FELSZERELT TÍPUS Fagyasztótér

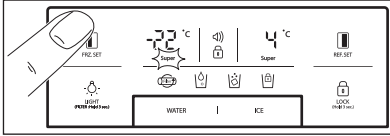

A hőmérséklet beállításához addig nyomja a **FRZ. SET** gombot, míg a kívánt érték meg nem jelenik. A Gyorsfagyasztás funkció bekapcsolásához addig tartsa lenyomva a **REF. SET** gombot, míg a „Szuper” LED világítani nem kezd. A funkció kikapcsolásához nyomja meg ismét a gombot.

Hűtőtér

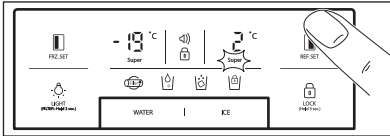

A hőmérséklet beállításához addig nyomja a **REF. SET** gombot, míg a kívánt érték meg nem jelenik. A Gyorshűtés funkció bekapcsolásához addig tartsa lenyomva a **FRZ. SET** gombot, míg a „Szuper” LED világítani nem kezd. A funkció kikapcsolásához nyomja meg ismét a gombot.

i **Hőmérséklet-kijelzés váltása (Fahrenheit-Celsius)**
Alapértelmezett beállítás a Celsius-fok. A zárolt üzemmódba lépéshez nyomja meg a zár gombot **LOCK (HÁTTÉR)**. A zárolt üzemmódban nyomja meg egyszerre a **REF. SET** és a **WATER** gombokat, és tartsa nyomva 10 másodpercig a hőmérsékleti skálák közötti váltáshoz.

ADAGOLÓ NÉLKÜLI TÍPUS Fagyasztótér

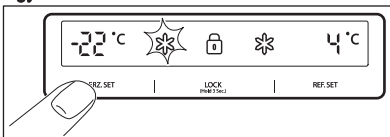

A hőmérséklet beállításához addig nyomja a **FRZ. SET** gombot, míg a kívánt érték meg nem jelenik. A Gyorsfagyasztás funkció bekapcsolásához addig tartsa lenyomva a **FRZ. SET** gombot,

míg a „Szuper” LED világítani nem kezd. A funkció kikapcsolásához nyomja meg ismét a gombot.

Hűtőtér

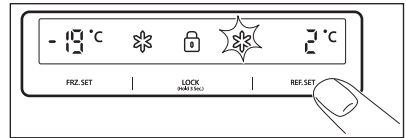

A hőmérséklet beállításához addig nyomja a **REF. SET** gombot, míg a kívánt érték meg nem jelenik.

A Gyorshűtés funkció bekapcsolásához addig tartsa lenyomva a **REF. SET** gombot, míg a „Szuper” LED világítani nem kezd. A funkció kikapcsolásához nyomja meg ismét a gombot.



FIGYELEM

A hűtőszekrényben az élelmiszerek megfagyhatnak, ha a hűtőszekrényben a hőmérséklet 5 °C alá esik.

MAGAS HŐMÉRSÉKLET ÜZEMMÓD

ADAGOLÓVAL FELSZERELT TÍPUS

A hűtő- vagy a fagyasztótérben a hőmérséklet emelkedését az alábbiak jelzik:

- villogó vészjelző ikon (⚠) (nincs hangjelzés)
- az elektronika megjeleníti a készülék tereiben elért legmagasabb hőmérsékletet



Még ha a készülék normál működése helyre is állt, és a belső hőmérséklet is visszatért a normál tartományba, a vészjelző ikon (⚠) továbbra is villog, és a kijelzőn a legmagasabb elért hőmérséklet látható.



A Zár gomb **LOCK (HÁTTÉR)** megnyomásakor a vészjelzés üzemmód kikapcsol, és a vészjelző ikon (⚠) eltűnik. A kijelző a beállított hőmérsékleti értéket mutatja.

ADAGOLÓ NÉLKÜLI TÍPUS

A hűtő- vagy a fagyasztótérben a hőmérséklet emelkedését az alábbiak jelzik:

- a fagyasztótér és/vagy a hűtőtér villogó kijelzője
- az elektronika megjeleníti a készülék tereiben elért legmagasabb hőmérsékletet.



Még ha a készülék normál működése helyre is állt, és a belső hőmérséklet is visszatért a normál tartományba, a kijelző továbbra is villog, és a legmagasabb elért hőmérsékletet jelzi.



A Zár gomb ^{LOCK}_(Hold 3 Sec.) megnyomásakor a magas hőmérséklet üzemmód kikapcsol, és a kijelzőn a hőmérséklet beállított értéke látható.

„OFF” (KI) FUNKCIÓK

- A készülék belső világítása lekapcsol, ha az ajtó több mint **10** percig nyitva marad
- Kijelző Ki funkció:
 - A WATER, ICE és  ikon kivételével a kijelző összes LED égője **5** perc elteltével kialszik, ha egyik gombot sem nyomja meg, valamint egyik ajtót sem nyitja ki
 - A LED Ki üzemmódba lépés után a készülék visszatér a normál kijelző üzemmódba, ha bármelyik gombot megnyomja, vagy az ajtót kinyitja.
- System Off (Rendszer Ki) funkció (Power Off - Tápfeszültség Ki funkció):
 - a készüléket villásdugójának a hálózati aljzatról való kihúzása nélkül állíthatja le, például szabadság idejére
 - a(z) **FRZ. SET** és **REF. SET** gombok egyszerre történő, **5** másodpercig tartó megnyomására a készülék kikapcsol
 - „OFF” üzemmódban a fagyasztó- és a hűtőtér hőmérséklet-kijelzőjén „— —” jelenik meg. A többi LED kialszik, és a készülék minden működése leáll.
 - az „OFF” funkció kikapcsolásához egyszerre tartva lenyomva a(z) **FRZ. SET** és **REF. SET** gombokat **5** másodpercig

NYITOTT AJTÓ RIASZTÁS

Ha a hűtőtér vagy a fagyasztótér ajtaja **1** percig nyitva marad, figyelmeztető hangjelzés szólal meg. A hangjelzés **5** perc után kikapcsol. Amikor a normál feltételek helyreálltak (az ajtót bezárja), a riasztás kikapcsol.

KIEGÉSZÍTŐ FUNKCIÓK

MAGIC COOL ZÓNA





Lépés	Kijelzés	Kívánt hőmérséklet
1.	FRESH	+5 °C és +6 °C között.
2.	VEGETABLE	+3 °C és +4 °C között.
3.	FISH	-1 °C és +0 °C között.
4.	MEAT	-3 °C és -2 °C között.

ADAGOLÓ

Nyomja meg a WATER vagy ICE gombot, majd finoman nyomja meg a kart a poharával. Két másodperc elteltével az alábbiak egyike történik:

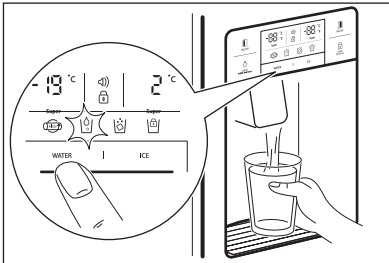
- Ha a WATER gombot nyomta meg, a  ikon kezd világítani



- Ha az ICE gombot nyomta meg, a  ikon kezd világítani.

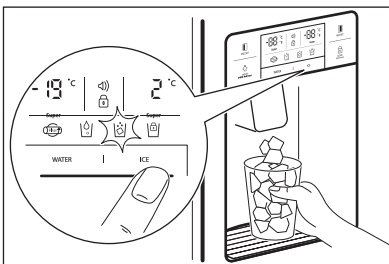

A jégkockarekesz-egység tisztításakor, vagy amikor hosszabb ideig nem használja, távolítsa el a jégkockákat a jégkockatároló-rekeszből, és zárja a jégkockakészítőt az ICE gomb 3 másodpercig tartó megnyomásával. A  ikon világitani kezd.

A készülék első áram alá helyezésekor a FRESH LED VILÁGÍT.

A beállítások lépésről lépésre történő módosítása a SELECT gomb segítségével végezhető el.



FIGYELEM

A jégkockák összegyűjtéséhez ne használjon törékeny poharat (csészét) vagy kristálypoharat.



FIGYELEM

Amennyiben a jég elszíneződött, hagyja abba az adagoló használatát, és hívja fel a szervizképviselet.



Kizárólag ebből a készülékből származó jeget használjon.

AUTOMATIKUS JÉGKOCKAKÉSZÍTŐ

- A rendszer egyszerre körülbelül 10 jégkockát készít (napi 14~15 alkalommal). Amennyiben a jégkockatároló-rekesz megtelik, a jégkészítés leáll.
- Szokásos jelenség, ha a jégkockakészítő csattanó hangot bocsát ki, amikor a jégkockák a jégkockatároló-rekeszbe esnek.
- A rossz illat vagy szagok elkerüléséhez rendszeresen tisztítsa meg a jégkockatároló-rekeszt.
- Amennyiben a tárolórekeszben nem áll rendelkezésre elegendő jégmennyiség, a készülék nem adagol jeget. Várjon egy napig vagy egy ideig, amíg a készülék több jeget nem készít.
- Amennyiben a jégadagolás nem megy könnyedén, ellenőrizze, hogy az adagolónyílás nincs-e eltömődve.
- Amennyiben a jégkockák összetapadnak, és adagolásuk leáll, húzza ki a jégkockatároló-rekeszt, és válassza szét az esetleg összetapadt jégkockákat.



FIGYELEM

Amennyiben a jégkockakészítő tápvízének mennyisége beállításra szorul, hívja fel a szervizképviseletét.



FIGYELEM

Áramkimaradás esetén a jégkockák elolvadhatnak, és kifolyhatnak a padlóra. Amennyiben előreláthatólag hosszabb ideig tartó, hasonló helyzet várható, távolítsa el a jégkockákat, és helyezze vissza a rekeszt.

HASZNOS JAVASLATOK ÉS TANÁCSOK

TIPPEK ÉLELMISZEREK TÁROLÁSÁRA

- A tárolás előtt mossa meg az élelmiszert.
- Az élelmiszereket ossza el és válassza kisebb darabokra.
- A lédús vagy magas nedvességtartalmú élelmiszereket helyezze a polcok elejére (közel az ajtó melletti részekhez). Amennyiben a hideg levegő kifolyóhoz közel helyezi őket, megfagyhatnak.
- A meleg vagy forró élelmiszereket megfelelően le kell hűteni a tárolás előtt az energiafogyasztás csökkentése és a hűtési teljesítmény növelése érdekében.
- Legyen óvatos az olyan trópusi gyümölcsök tárolásakor, mint banán, ananász, paradicsom stb., mert ezek alacsony hőmérsékleten hamar megromlanak.
- Tartsa meg a lehető legnagyobb távolságot az élelmiszerek között. Amennyiben az élelmiszerek túl közel vannak egymáshoz, a hideg levegő áramlása nem lesz megfelelő, ami nem megfelelő hűtést eredményez.
- Az élelmiszereket soha ne felejtse el letakarni vagy becsomagolni annak elkerülése érdekében, hogy átvegyék egymás szagát.
- Ne tároljon zöldségeket a hűtött térben, mert azok megfagyhatnak.
- A tojás tetszés szerint helyezhető el a hűtőszekrény polcokon.

ÁPOLÁS ÉS TISZTÍTÁS

A KÉSZÜLÉK BELSEJÉNEK TISZTÍTÁSA

Tisztításhoz vizes és enyhe (semleges) tisztítószeres rongyot használjon.

1. Vízadagoló polc

Távolítsa el az adagolórácsot, és tisztítsa meg rendszeresen a vízpolcot (az adagolópc nem rendelkezik vízelvezetéssel).

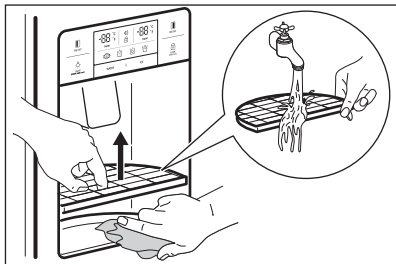

2. Jégkockatároló-rekesz

- **Eltávolítás:** Húzza felfele előre a rekeszegységet az eltávolításhoz.
- **Visszahelyezés:** helyezze be az oldalhornyokba, és tolja be ütközésig. Amennyiben a rekesz teljes behelyezése nehéz-ségbe ütközik, vegye ki, forgassa el negyed fordulattal a rekeszben található csigát vagy meghajtószerkezetet, és helyezze be újból.
- Ne tárolja túl hosszú ideig a jégkockákat.

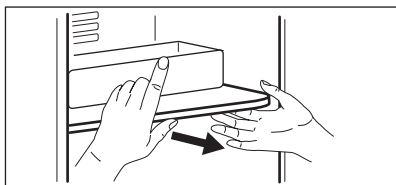
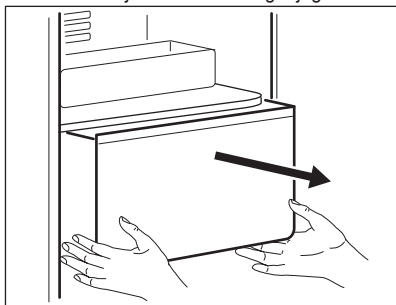

3. Fagyasztó és hűtő ajtórekeszek

Fogja meg mindkét végét, és húzza fel.

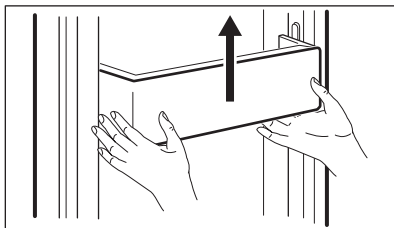

4. Fagyasztó- és hűtőpolcok

Nyissa ki teljesen az ajtókat, majd húzza előre a polcokat az eltávolításhoz.

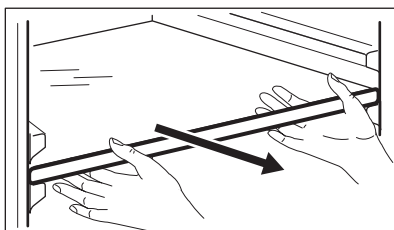

5. Zöldség- és gyümölcsrekesz

Húzza előre, és emelje fel kissé az eltávolításhoz.

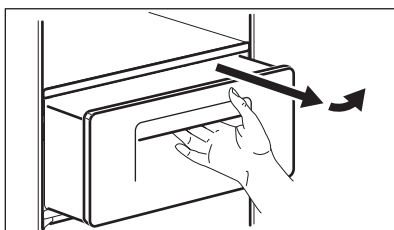

AZ AJTÓ TÖMÍTÉSÉNEK MEGTISZTÍTÁSA

Tisztításhoz enyhe (semleges) tisztítószeres rongyot használjon.

A KÉSZÜLÉK HÁTULJÁNAK TISZTÍTÁSA (GÉPHÁZ)

Évente legalább egyszer távolítsa el a port a rácsokról porszívóval.

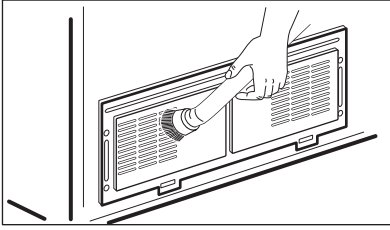

Szerelje vissza az égőt a szétszerelés fordított sorrendjében.

A BELSŐ VILÁGÍTÁS LED ÉGŐJÉNEK CSERÉJE



FIGYELEM

A LED égőt kizárólag szervizképviseelő vagy hasonló képesítéssel rendelkező személy cserélheti ki.



FIGYELEM

Először húzza ki a készüléket a fali aljzathoz!

Fagyasztó- és hűtőtér LED égőinek cseréje

1. A LED égő burkolatának hátulját egy csavarhúzó segítségével válassza le.

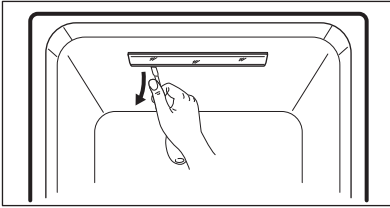

2. Válassza le a LED égő burkolatát, és lazítsa fel a LED-et tartó lemez két rögzítőcsavarját.

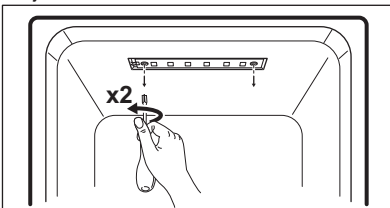

3. Csatlakoztassa le a vezetéket a LED-et tartó lemezről, és cserélje ki a LED égőt.

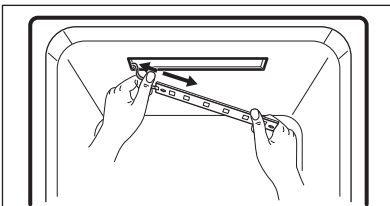

MIT TEGYEK, HA...



Mielőtt a szervizhez fordulna, kérjük, tekintse át a következő hibaelhárítási tanácsokat!

Jelenség	Ellenőrzés	Megoldás
A hűtő belseje soha nem hideg. A fagyasztás és a hűtés nem megfelelő.	<ul style="list-style-type: none"> • Ki van húzva a készülék a konnektorból? • A hőmérséklet beállítása LOW mode? • A készülék közvetlen napfényre vagy hőforrás közelébe van helyezve? • Túl kevés a szabad terület a készülék hátulja és a fal között? 	<ul style="list-style-type: none"> • Csatlakoztassa a készülék tápcsatlakozóját a hálózatra. • Állítsa a hőmérsékletet KÖZEPES vagy MAGAS állásra. • Vigye olyan helyre, ahol nincs közvetlen napfény vagy hőforrás. • Hagyjon elegendő helyet a készülék hátulja és a fal között (több mint 10 cm-t).
A készülékben az élelmiszerek megfagynak.	<ul style="list-style-type: none"> • A hőmérséklet beállítása STRONG mode? • Túl alacsony a környezeti hőmérséklet? • A magas nedvességtartalmú élelmiszer közel van a hideg levegő kifolyóhoz? 	<ul style="list-style-type: none"> • Állítsa a hőmérsékletet KÖZEPES vagy ALACSONY állásra. • Az élelmiszerek megfagyhatnak, ha a környezeti hőmérséklet 5 °C alatti. Vigye egy olyan helyre a készüléket, ahol a hőmérséklet 5 °C feletti. • A magas nedvességtartalmú élelmiszereket helyezze az ajtókhöz közeli polcokra.
A készülék szokatlan hangot ad.	<ul style="list-style-type: none"> • Egyenetlen a padló a készülék alatt? • Túl kevés a szabad terület a készülék hátulja és a fal között? • Hozzáér-e bármilyen tárgy a készülékhez? 	<ul style="list-style-type: none"> • Helyezze a készüléket vízszintes és sík padlóra. • Hagyjon elegendő szabad helyet. • Távolítsa el minden olyan tárgyat, amely hozzáér a készülékhez.
Furcsa zajok: csattogás, kattogás, víz zubogása, zümmögés vagy bűgás.		Normális jelenség (amennyiben a készülék nem áll vízszintben, a zaj hangosabb lehet).

Kellemetlen szag a hűtőszer- vény belsejéből.	<ul style="list-style-type: none"> • Az élelmiszert letakaratlanul vagy csomagolatlanul tárolja? • A polcokon és a rekeszekben élelmiszermaradék található? • Túl hosszú ideje tárolja az élelmiszert? 	<ul style="list-style-type: none"> • Takarja le és csomagolja be az élelmiszert. • Rendszeresen tisztítsa a készülék belsejét. Amennyiben az ilyen szag átjárja ezeket a részeket, nem könnyű megszabadulni tőle. • Ne tároljon élelmiszert túl hosszú ideig. • A készülék nem tökéletes és nem állandó élelmiszertároló.
Az ajtó nehezen nyitható.	<ul style="list-style-type: none"> • Az ajtót becsukta és azonnal utána próbálta meg kinyitni? 	<ul style="list-style-type: none"> • Ilyenkor várjon egy percig, és az ajtó könnyen kinyílik.
Dér és jég a készülék belsejében és a külső burkolatán.	<ul style="list-style-type: none"> • Túl hosszú ideig hagyta az ajtót nyitva? • Letakaratlanul vagy csomagolatlanul tárolta a magas nedvességtartalmú élelmiszereket? • Magas a hőmérséklet és/vagy a páratartalom a készülék körül? 	<ul style="list-style-type: none"> • Ne hagyja nyitva az ajtót hosszabb időn át. • Takarja le és csomagolja be az élelmiszert. • A készüléket szárazabb és hűvösebb helyiségben helyezze el.
A készülék eleje és oldala meleg vagy forró.	Ez normális jelenség.	

KÖRNYEZETI HŐMÉRSÉKLET

A készüléket az adattábláján feltüntetett kategóriája szerinti környezeti hőmérséklet melletti üzemeltetésre tervezték.

Klímaosztály	Környezeti hőmérséklet (...től...-ig)
SN	+10 °C és +32 °C között
N	+16 °C és +32 °C között
ST	+16 °C és +38 °C között
T	+16 °C és +43 °C között



A belső hőmérsékletet az olyan tényezők is befolyásolhatják, mint a készülék helye, a környezeti hőmérséklet vagy az ajtónyitások gyakorisága.

TARTOZÉKOK

- Szűrődoboz
- Vízellátó készlet
- Használati utasítás

INDICE

160	INFORMAZIONI PER LA SICUREZZA
163	DESCRIZIONE DEL PRODOTTO
166	PANNELLO DEI COMANDI
169	PREPARAZIONE AL PRIMO UTILIZZO
170	UTILIZZO QUOTIDIANO
172	OPZIONI
174	CONSIGLI E SUGGERIMENTI UTILI
175	PULIZIA E CURA
177	COSA FARE SE...

CONSIDERAZIONI AMBIENTALI

Riciclare i materiali con il simbolo ♻️. Buttare l'imballaggio negli appositi contenitori per il riciclaggio.



Aiutare a proteggere l'ambiente e la salute umana e a riciclare rifiuti derivanti da apparecchiature elettriche ed elettroniche. Non smaltire le apparecchiature che riportano il simbolo  insieme ai normali rifiuti domestici. Portare il prodotto al punto di riciclaggio più vicino o contattare il comune di residenza.

VISITA IL NOSTRO SITO WEB:

- Prodotti
- Brochure
- Libretto istruzioni
- Risoluzione dei problemi
- Informazioni sui servizi

www.aeg.com

LEGENDA

-  Avvertenza - Importanti informazioni di sicurezza.
-  Informazioni e consigli generali
-  Informazioni in materia di sicurezza ambientale

Con riserva di modifiche.

PER RISULTATI PERFETTI

Grazie per aver scelto di acquistare questo prodotto AEG. Lo abbiamo creato per fornirvi prestazioni impeccabili per molti anni, grazie a tecnologie innovative che vi semplificheranno la vita - funzioni che non troverete sui normali elettrodomestici. Vi invitiamo di dedicare qualche minuto alla lettura per sapere come trarre il massimo dal vostro elettrodomestico.

ACCESSORI E PRODOTTI DI CONSUMO

All'interno del webshop AEG troverete tutto ciò che vi serve per fare in modo che i vostri elettrodomestici AEG siano sempre perfettamente puliti e funzionanti. Non mancano inoltre una vasta gamma di accessori studiati e realizzati conformemente agli elevati standard qualitativi che vi aspettate: pentole, scolaposte, portabottiglie e sacchi biancheria delicati...



Visitate il webshop su
www.aeg.com/shop

SERVIZIO CLIENTI E MANUTENZIONE

Consigliamo sempre l'impiego di ricambi originali.

Prima di contattare il centro di assistenza, assicurarsi di avere a portata di mano i seguenti dati. Le informazioni sono riportate sulla targhetta.

Modello _____

PNC _____

Numero di serie _____



INFORMAZIONI PER LA SICUREZZA

Leggere attentamente le istruzioni fornite prima di installare e utilizzare l'apparecchiatura. Il produttore non è responsabile se un'installazione ed un uso non corretto dell'apparecchiatura provocano lesioni e danni. Tenere sempre le istruzioni a portata di mano in caso di necessità durante l'utilizzo.

SICUREZZA DEI BAMBINI E DELLE PERSONE VULNERABILI



AVVERTENZA!

Rischio di soffocamento, lesioni o invalidità permanente.

- Non permettere alle persone, compresi i bambini, con capacità fisiche, sensoriali o mentali ridotte, o con mancanza di esperienza e conoscenza, di utilizzare l'apparecchiatura, a meno che tale utilizzo non avvenga sotto la supervisione o la guida di una persona responsabile della loro sicurezza.
- Non consentire ai bambini di giocare con l'apparecchiatura.
- Tenere i materiali di imballaggio fuori dalla portata dei bambini.

INSTALLAZIONE



AVVERTENZA!

L'installazione dell'apparecchiatura deve essere eseguita da personale qualificato.

- Rimuovere tutti i materiali di imballaggio.
- Non installare e utilizzare l'apparecchiatura se è danneggiata.
- Attenersi alle istruzioni fornite insieme all'apparecchiatura.
- Assicurarsi di non installare l'apparecchiatura su un pavimento bagnato o umido.
- Non muovere l'apparecchiatura se non si è in almeno 2 persone. Fare attenzione, perché l'apparecchiatura è pesante. Indossare sempre guanti di sicurezza.
- Quando si sposta l'apparecchiatura, sollevare i piedini regolabili e fissare saldamente tutte le parti mobili nell'apparecchiatura.

- Non collegare l'apparecchiatura alla rete di alimentazione durante l'installazione.
- Al termine dell'installazione, attendere almeno 4 ore prima di collegare l'apparecchiatura alla rete di alimentazione. Questo serve a consentire all'olio di fluire nuovamente nel compressore.
- Verificare che la spina di alimentazione rimanga accessibile dopo l'installazione.
- Assicurarsi che ci sia una circolazione di aria sufficiente attorno all'apparecchiatura.
- Non installare l'apparecchiatura in prossimità di radiatori, fornelli, forni o piani di cottura.
- **Solo per le apparecchiature dotate di collegamento alla rete idrica:** usare solo sorgenti d'acqua potabile.
- La superficie posteriore dell'apparecchiatura deve essere appoggiata alla parete.
- Non installare l'apparecchiatura dove sia esposta alla luce solare diretta.

Collegamento elettrico



AVVERTENZA!

Rischio di incendio e scossa elettrica.

- L'apparecchiatura deve disporre di una messa a terra.
- Verificare che i dati elettrici riportati sulla targhetta del modello corrispondano a quelli dell'impianto. In caso contrario, contattare un elettricista.
- Utilizzare sempre una presa antishock elettrico correttamente installata.
- Non utilizzare prese multiple e prolungher.
- Accertarsi di non danneggiare i componenti elettrici (ad es. la spina di alimentazione, il cavo di alimentazione, il compressore). Contattare il Servizio di Assistenza o un elettricista per sostituire i componenti elettrici.
- Il cavo di alimentazione deve rimanere sotto il livello della spina di alimentazione.

- Non tirare il cavo di alimentazione per scollegare l'apparecchiatura. Tirare solo la spina.
- Non toccare il cavo di alimentazione o la spina di alimentazione con la mani bagnate.

USO DELL'APPARECCHIATURA

- Non ricongelare del cibo precedentemente scongelato.
- Attenersi alle istruzioni per la conservazione riportate sulla confezione del cibo surgelato.



AVVERTENZA!

Rischio di incendio, scossa elettrica o ustioni.

- Utilizzare l'apparecchiatura in un ambiente domestico.
- Non apportare modifiche alle specifiche di questa apparecchiatura.
- Non inserire degli apparecchi elettrici (ad es. gelatiere) nell'apparecchiatura se non specificamente consentito dal produttore.
- Fare attenzione a non danneggiare il circuito refrigerante. Esso contiene isobutano (R600a), un gas naturale con un alto livello di compatibilità ambientale, tuttavia il gas è infiammabile.
- Nel caso di danneggiamento del circuito refrigerante, evitare le fiamme, le fonti di accensione e ventilare a fondo la stanza.
- Non appoggiare oggetti incandescenti sulle parti in plastica dell'apparecchiatura.
- Non introdurre bevande frizzanti nel vano congelatore. Si verrà a creare una pressione nel contenitore della bevanda.
- Non conservare gas e liquidi infiammabili nell'apparecchiatura.
- Non appoggiare o tenere liquidi o materiali infiammabili, né oggetti facilmente incendiabili sull'apparecchiatura, al suo interno o nelle immediate vicinanze.



AVVERTENZA!

Rischio di lesioni o ustioni

- Non toccare il compressore o il condensatore. Sono incandescenti.
- Non infilare le dita o degli attrezzi nell'attacco dell'erogatore.
- Non togliere o toccare gli oggetti nel vano congelatore con le mani bagnate o umide.
- Quando si prende un ghiacciolo dall'apparecchiatura, non mangiarlo immediatamente. Attendere qualche minuto.

LUCE INTERNA



AVVERTENZA!

Rischio di lesioni.

Radiazioni LED visibili: non guardare direttamente il fascio luminoso.

- La luce a LED utilizzata per questa apparecchiatura è adatta soltanto agli elettrodomestici. Non usarla per l'illuminazione di casa.
- Per sostituire la luce interna, contattare il centro di assistenza.

PULIZIA E MANUTENZIONE



AVVERTENZA!

Prima di eseguire la manutenzione, estrarre la spina dalla presa di alimentazione.

- Non pulire l'apparecchiatura con oggetti metallici.
- Non usare acqua spray né vapore per pulire l'apparecchiatura.
- Controllare regolarmente lo scarico del refrigeratore e se necessario pulirlo. L'ostruzione dello scarico può causare un deposito di acqua di scongelamento sul fondo dell'apparecchiatura.

SMALTIMENTO



AVVERTENZA!

Rischio di lesioni o soffocamento.

- Staccare la spina dall'alimentazione elettrica.
- Tagliare il cavo di rete e smaltirlo.
- Rimuovere il blocco porta per evitare che bambini e animali domestici riman-

gano chiusi all'interno dell'apparecchiatura.

- Il circuito refrigerante e i materiali di isolamento di questa apparecchiatura rispettano l'ozono.
- La schiuma isolante contiene gas infiammabili. Contattare le autorità locali per ricevere informazioni su come smaltire correttamente l'apparecchiatura.
- Non danneggiare i componenti dell'unità refrigerante che si trovano vicino allo scambiatore di calore.



**Conformità alle indicazioni RoHS
(Direttiva 2002/95/CE)**

Questo prodotto ecologico non contiene sostanze vietate dalle disposizioni UE RoHS (Pb, Hg, Cd, Cr6+, PBB, e PBDE).

ASSISTENZA TECNICA

- Contattare il Centro di Assistenza per riparare o ricaricare l'apparecchiatura.
- Consigliamo di utilizzare esclusivamente ricambi originali.

DESCRIZIONE DEL PRODOTTO

MODELLO CON EROGATORE

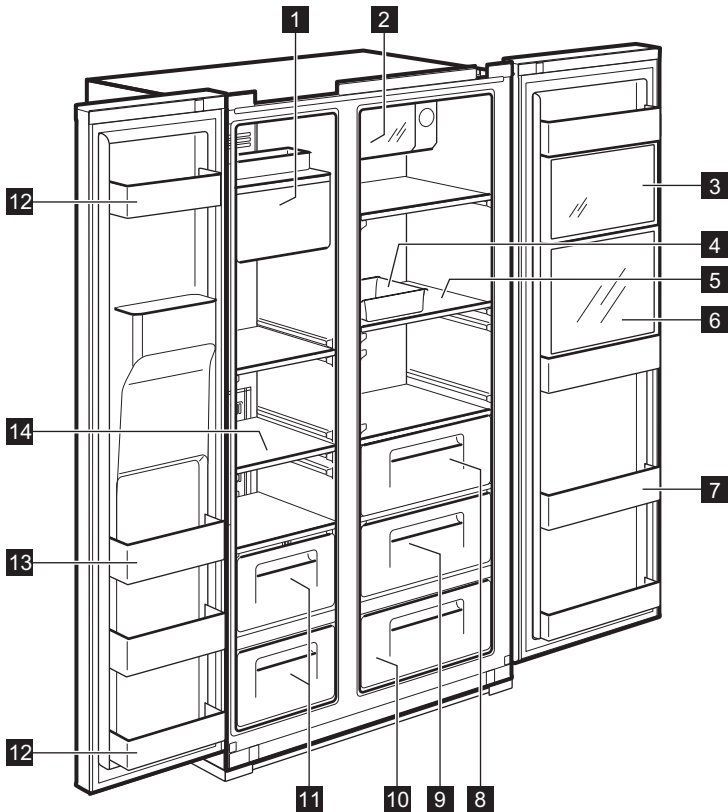
**1 Ice Maker e Conservazione****2 Xpress Can Chiller** (vano di raffreddamento rapido)

Per la conservazione delle bevande.

3 Zona Multi Plus

Per la conservazione dei medicinali generici o dei prodotti cosmetici. Non è garantita la corretta conservazione di prodotti come campioni o medicinali che richiedono una temperatura di conservazione specifica.

4 Portauova

Non utilizzare questo contenitore per conservare i cubetti di ghiaccio e non metterlo nel vano congelatore.

5 Ripiano del frigorifero (vetro temperato)

Per la conservazione di cibi comuni.

6 Vano bevande (solo nei modelli selezionati)

Per lattine, acqua potabile e bevande in genere utilizzate di frequente.

7 Mensola bevande

Per conservare cibi, latte, succo, bottiglie di birra ecc.

8 Contenitore verdure**9 Contenitore frutta****10 Magic Cool Zone** (solo nei modelli selezionati)**11 Contenitore congelatore**

Per conservare carne o pesce essiccati per un periodo di tempo superiore.

12 Vano porta (vano a 2 stelle)

Per una conservazione a breve termine di cibo e gelato.

13 Vano porta

Per la conservazione del cibo surgelato.

14 Ripiano del congelatore (vetro temperato)

Per conservare cibi congelati come carne, pesce e gelato.

MODELLO SENZA EROGATORE

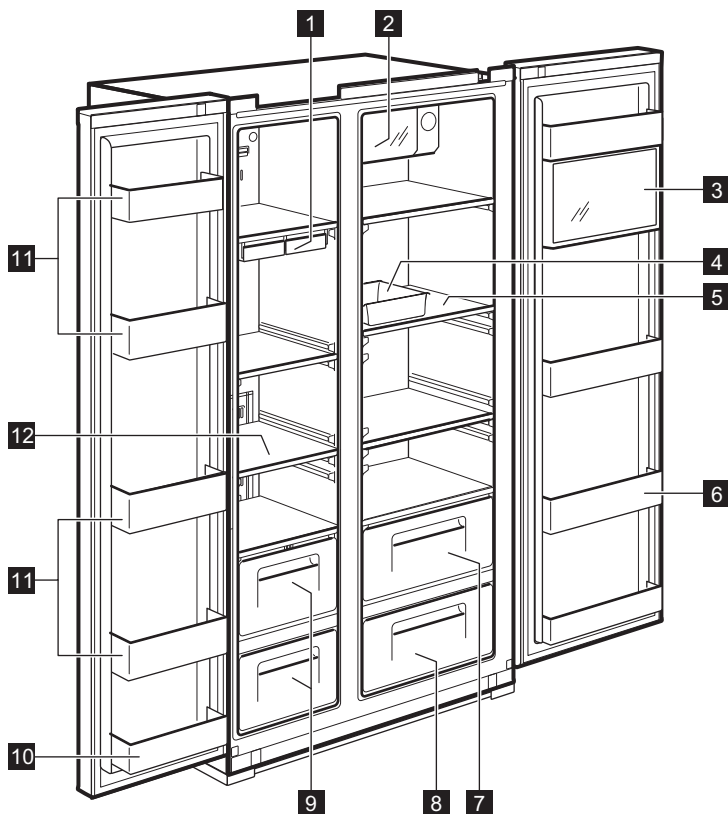

1 Vaschetta cubetti ghiaccio

2 Xpress Can Chiller (vano di raffreddamento rapido)

Per la conservazione delle bevande.

3 Zona Multi Plus

Per la conservazione dei medicinali generici o dei prodotti cosmetici. Non è garantita la corretta conservazione di prodotti come campioni o medicinali che richiedono una temperatura di conservazione specifica.

4 Portauova

Non utilizzare questo contenitore per conservare i cubetti di ghiaccio e non metterlo nel vano congelatore.

5 Ripiano del frigorifero (vetro temperato)

Per la conservazione di cibi comuni.

6 Mensola bevande

Per conservare cibi, latte, succo, bottiglie di birra ecc.

7 Contenitore verdure

8 Contenitore frutta

9 Contenitore congelatore

Per conservare carne o pesce essiccati per un periodo di tempo superiore.

10 Vano porta (vano a 2 stelle)

Per una conservazione a breve termine di cibo e gelato.

11 Vano porta

Per la conservazione del cibo surgelato.

12 Ripiano del congelatore (vetro temperato)

Per conservare cibi congelati come carne, pesce e gelato.

PANNELLO DEI COMANDI

MODELLO CON EROGATORE

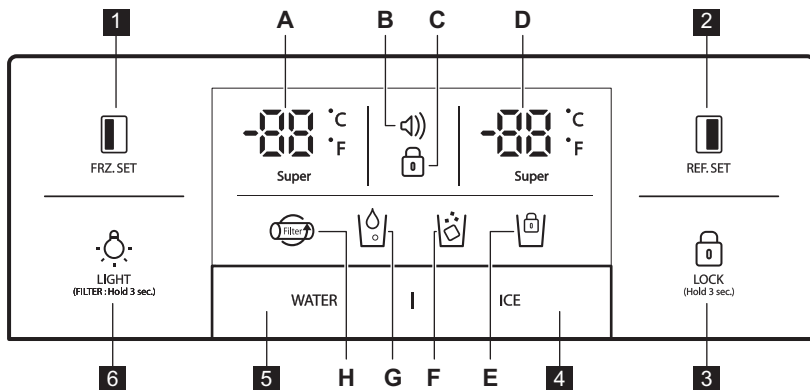

FRZ. SET

Pulsante di selezione per la temperatura del vano congelatore



REF. SET

Pulsante di selezione per la temperatura del vano frigorifero.

LOCK
(Hold 3 sec.)

Premere questo pulsante per evitare di modificare accidentalmente le impostazioni.

Per attivare la funzione premere il pulsante per più di 3 secondi. Il display si spegne.



Pulsante di selezione per l'erogazione ghiaccio e il blocco della funzione Ice Maker .



Pulsante di selezione per l'erogazione acqua .









LIGHT
(FILTER: Hold 3 sec.)

Pulsante LUCE/FILTRO:

1. Pulsante per accendere la luce dell'erogatore.
2. Pulsante per la sostituzione filtro o il reset.

Dopo aver sostituito il filtro o per eseguire il reset, premere questo pulsante per 3 secondi.

Indicatori (A-H)	Descrizione
A.	Indicatore della temperatura del congelatore

B. 	<p>Display allarme (senza segnale acustico) I clienti possono essere informati dello stato della temperatura se accade che aumenti in seguito a un incidente (ad es. un blackout).</p> <ol style="list-style-type: none"> 1. Il simbolo dell'allarme lampeggia visualizzando la temperatura massima interna. 2. L'allarme cessa premendo il pulsante  e il display mostra il valore di controllo della temperatura
C. 	Indicatore della funzione di blocco
D. 	Indicatore della temperatura frigorifero
E. 	Indicatore della funzione di blocco Ice Maker
F. 	Indicatore erogazione ghiaccio
G. 	Indicatore erogazione acqua
H. 	<p>Display sostituzione filtro Dopo 6 mesi dal primo collegamento alla rete elettrica, il simbolo apparirà tremolante.</p>

MODELLO SENZA EROGATORE

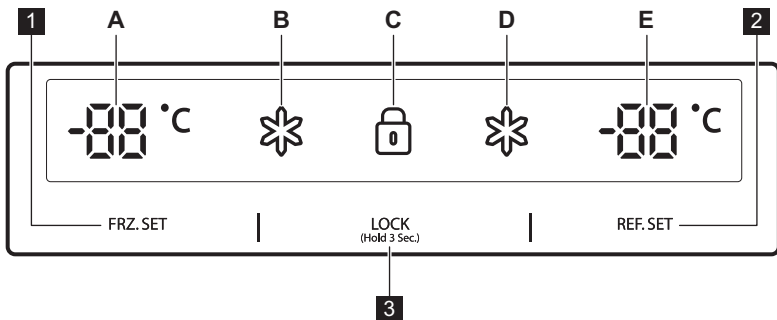

1 FRZ. SET

Pulsante di selezione per la temperatura del vano congelatore

2 REF. SET

Pulsante di selezione per la temperatura del vano frigorifero





3 LOCK (Hold 3 Sec.)

Pulsante della funzione di blocco

Premere questo pulsante per evitare di modificare accidentalmente le impostazioni.

Per attivare questa funzione premere il pulsante per più di 3 secondi.

Indicatori (A-E)	Descrizione
------------------	-------------

A		Indicatore della temperatura del congelatore
B		Indicatore "Super" per il congelatore
C		Indicatore della funzione di blocco
D		Indicatore "Super" per il frigorifero
E		Indicatore della temperatura frigorifero

PREPARAZIONE AL PRIMO UTILIZZO

INSTALLAZIONE DELL'ATTACCO IDRICO

- 1. Per i modelli con Ice Maker automatico**
 - Per un corretto funzionamento dell'Ice Maker automatico, la pressione dell'acqua dovrebbe essere di almeno 2,0-12,5 kgf/cm².
 - Controllare la pressione della propria acqua di rubinetto. Se un bicchiere da 180 cc si riempie in 10 secondi, la pressione è corretta.
 - Se la pressione dell'acqua non è sufficiente per far funzionare l'Ice Maker automatico, chiamare un idraulico per far montare una pompa addizionale per la pressione dell'acqua.
- 2.** Quando si installano i tubi dell'acqua, accertarsi che non passino vicino a superfici calde.
- 3.** Il filtro dell'acqua "filtra" soltanto l'acqua. Non elimina batteri o microbi.
- 4.** La durata del filtro dipende da quanto lo si usa. Si consiglia di sostituirlo almeno ogni sei mesi. Dopo aver collegato il filtro, disporlo in modo da potervi accedere facilmente (rimozione e sostituzione)
- 5.** Dopo l'installazione del frigorifero e dell'attacco idrico, selezionare WATER sul pannello dei comandi e tenere premuto per 2-3 minuti per rifornire acqua al serbatoio ed erogarla.

UTILIZZO QUOTIDIANO

CONTROLLO DELLA TEMPERATURA

Quando l'apparecchiatura viene collegata alla rete elettrica per la prima volta, la temperatura è impostata su valori medi.

MODELLO CON DISPENSER

Vano congelatore

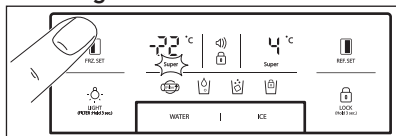

Per impostare la temperatura premere il pulsante **FRZ.SET** fino a visualizzare il valore desiderato.

Per la funzione Congelamento Rapido, tenere premuto il pulsante **FRZ.SET** fino a quando si illumina il LED Super. Per terminare questa funzione, è sufficiente premere di nuovo il pulsante.

Vano frigorifero

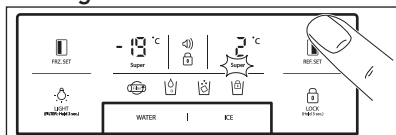

Per impostare la temperatura premere il pulsante **REF.SET** fino a visualizzare il valore desiderato.

Per la funzione Raffreddamento Rapido, tenere premuto il pulsante **REF.SET** fino a quando si illumina il LED Super. Per terminare questa funzione, è sufficiente premere di nuovo il pulsante.

i Funzione di conversione dell'indicatore di temperatura (Fahrenheit-Celsius)

L'unità di misura predefinita è Celsius.

Premere il pulsante di blocco **LOCK (FRZ/REF)** per accedere alla modalità bloccata. Nella modalità bloccata, premere **FRZ/REF** e **WATER** contemporaneamente per 10 secondi per invertire la scala della temperatura.

MODELLO SENZA DISPENSER

Vano congelatore

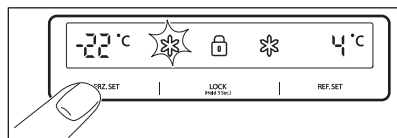

Per impostare la temperatura premere il pulsante **FRZ.SET** fino a visualizzare la temperatura desiderata.

Per la funzione Congelamento Rapido, tenere premuto il pulsante **FRZ.SET** fino a quando si illumina il LED Super. Per terminare questa funzione, è sufficiente premere di nuovo il pulsante.

Vano frigorifero

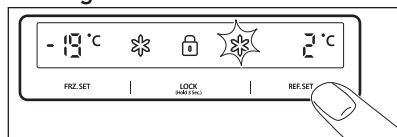

Per impostare la temperatura premere il pulsante **REF.SET** fino a visualizzare la temperatura desiderata.

Per la funzione Raffreddamento Rapido, tenere premuto il pulsante **REF.SET** fino a quando si illumina il LED Super. Per terminare questa funzione, è sufficiente premere di nuovo il pulsante.



ATTENZIONE

Il cibo nel frigorifero si può congelare se la temperatura ambiente del frigorifero è inferiore a 5 °C.

MODALITÀ ALTA TEMPERATURA

MODELLO CON DISPENSER



Un aumento di temperatura nel vano congelatore o frigorifero è indicato da:

- simbolo di allarme lampeggiante **⚠** (il cicalino non suona)
- il termometro elettronico segnala la massima temperatura raggiunta all'interno dei vani



Anche se il funzionamento normale dell'apparecchiatura viene ripristinato e la temperatura rientra nella normalità, il simbolo di allarme **⚠** continua a lampeggiare e l'indicatore nel display indica la massima temperatura raggiunta.



Premendo il pulsante di blocco , la modalità di allarme viene disattivata e il simbolo di allarme  si spegne. Il display visualizza il valore della temperatura impostato.

MODELLO SENZA DISPENSER

Un aumento di temperatura nel vano congelatore o frigorifero è indicato da:

- il display del congelatore e/o del vano frigorifero lampeggiante
- il termometro elettronico segnala la massima temperatura raggiunta all'interno dei vani



Anche se il funzionamento normale dell'apparecchiatura venga ripristinato e la temperatura rientri nella normalità, il display continua a lampeggiare e viene indicata la massima temperatura raggiunta.



Premendo il pulsante di blocco  **LOCK** (Hold 3 Sec), la modalità ad alta temperatura termina e il display mostra il valore di temperatura regolato.

FUNZIONI "OFF"

- Le luci interne dell'apparecchiatura si spengono se la porta rimane aperta per più di **10** minuti
- Display funzione Off:
 - Se trascorsi **5** minuti non si premono pulsanti o non si aprono le porte, tutte le luci a LED del display si spengono, eccetto quelle dei simboli **WATER**, **ICE** e 
 - Dopo che il LED si spegne, l'apparecchiatura torna alla modalità di visualizzazione normale ogni volta che si preme un qualsiasi pulsante o si apre una porta.
- Funzione di spegnimento sistema (funzione di spegnimento):
 - è possibile mettere fuori servizio l'apparecchiatura senza staccare il cavo di alimentazione, in particolare durante le vacanze
 - premendo **FRZ. SET** e **REF. SET** contemporaneamente per **5** secondi, l'apparecchiatura si spegne
 - Nella modalità "OFF", la temperatura del congelatore e del frigorifero

viene indicata con " — — ". Le altre luci LED si spengono è l'intero funzionamento dell'apparecchiatura si arresta.

- viceversa, tenere premuti insieme **FRZ. SET** e **REF. SET** per **5** secondi per annullare la funzione "OFF"

ALLARME PORTA APERTA

Se la porta del frigorifero o del congelatore è lasciata aperta per circa **1** minuto, viene emesso un segnale acustico. L'allarme termina dopo **5** minuti. Al ripristino delle condizioni normali (porta chiusa), l'allarme si interrompe.

OPZIONI

MAGIC COOL ZONE





Fase	Display	Temperatura desiderata
1.	FRESH	da +5°C a +6°C
2.	VEGETABLE	da +3 °C a +4°C.
3.	FISH	da -1°C a +0°C.
4.	MEAT	da -3°C a -2°C.

EROGATORE

Scegliere il pulsante WATER o il ICE e spingere delicatamente la leva con il proprio bicchiere, dopo 2 secondi:

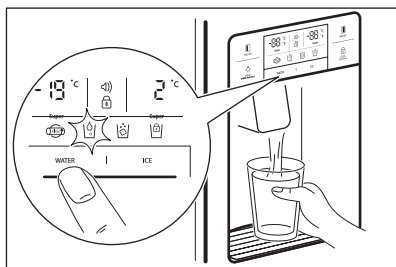
- Premendo il pulsante WATER, si accende il simbolo 



- Premendo il pulsante ICE, si accende il simbolo 

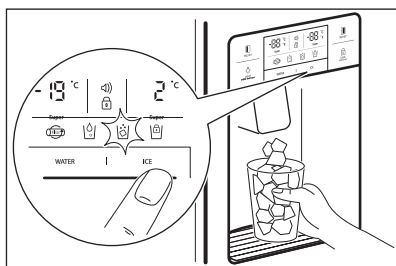

Se si pulisce il gruppo del contenitore del ghiaccio o non lo si utilizza per un periodo prolungato, togliere i cubetti di ghiaccio dal rispettivo contenitore e bloccare la funzione dell'Ice Maker premendo il pulsante ICE per 3 secondi. Si accende la spia .

Quando si collega per la prima volta l'apparecchiatura alla rete di alimentazione, il LED FRESH è acceso.

Per modificare passo per passo le impostazioni, utilizzare il pulsante SELECT.



ATTENZIONE

Evitare di utilizzare bicchieri sottili e fragili o di cristallo per raccogliere i cubetti di ghiaccio.



ATTENZIONE

Qualora i cubetti di ghiaccio non fossero trasparenti, non usare più l'erogatore ed interpellare un agente del servizio tecnico.



Utilizzare soltanto il ghiaccio di questa apparecchiatura.

ICE MAKER AUTOMATICO

- Produce circa 10 cubetti di ghiaccio alla volta, per 14-15 volte al giorno. Quando il contenitore del ghiaccio è pieno, la produzione di ghiaccio si ferma.
- E' normale sentire dei rumori nell'Ice Maker quando i cubetti di ghiaccio cadono nel rispettivo contenitore.
- Per evitare la formazione di odori sgradevoli, pulire regolarmente il contenitore dei cubetti di ghiaccio.
- Se la quantità di ghiaccio nel contenitore non fosse sufficiente, l'apparecchiatura potrebbe bloccare l'erogazione. Attendere circa un giorno per produrre più ghiaccio.
- Se il ghiaccio non viene erogato facilmente, accertarsi che l'attacco dell'erogatore non sia ostruito.
- Se i cubetti di ghiaccio si incastrano o non vengono erogati, estrarre il contenitore del ghiaccio e separare i cubetti che potrebbero essersi agglomerati insieme.

**ATTENZIONE**

Se la quantità di acqua erogata dall' Ice Maker deve essere regolata, contattare un agente del servizio di assistenza.

**ATTENZIONE**

Nel caso di mancanza di corrente, i cubetti di ghiaccio potrebbero sciogliersi spargersi nel vano del congelatore. Se si prevede che questa situazione potrebbe durare per diverse ore, estrarre il contenitore, togliere i cubetti che contiene e rimetterlo a posto.

CONSIGLI E SUGGERIMENTI UTILI

SUGGERIMENTI PER LA CONSERVAZIONE DEI CIBI

- Lavare gli alimenti prima di conservarli.
- Dividere e separare i cibi in parti più piccole.
- Mettere i cibi acquosi o con molta umidità nelle parti anteriori dei ripiani (vicino alla porta). Se collocati vicino a un getto di aria fredda, si possono congelare.
- Attendere che i cibi caldi si raffreddino a sufficienza prima di conservarli per ridurre il consumo di corrente e migliorare la performance di raffreddamento.
- Prestare attenzione nella conservazione della frutta tropicale come banane, ananas e pomodori, in quanto si possono facilmente deteriorare alle basse temperature.
- Tenere più spazio possibile tra gli alimenti. Se i cibi sono troppo stretti o vicini si pregiudica la circolazione dell'aria e si compromette la refrigerazione.
- Non dimenticare di coprire o avvolgere gli alimenti per evitarne la formazione di odori.
- Non conservare le verdure nella zona più fredda, in quanto potrebbero congelarsi.
- Il portauova si può mettere in qualsiasi posizione si desidera su un ripiano del frigorifero.

PULIZIA E CURA

PULIZIA DELLE PARTI INTERNE

Utilizzare un panno bagnato con acqua e un detersivo delicato (neutro) per pulire.

1. Ripiano per l'acqua dell'erogatore

Togliere la griglia di raccolta e pulire il ripiano per l'acqua regolarmente (il ripiano di raccolta non è autopulente).

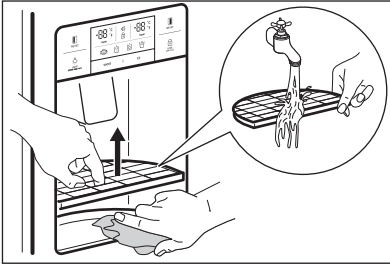

2. Contenitore dei cubetti di ghiaccio

- Estrazione: tirare il gruppo del contenitore in avanti per estrarlo.
- Sostituzione: inserire nelle scanalature laterali e spingere fino in fondo. Se si avessero delle difficoltà ad inserire completamente il contenitore, estrarlo, ruotare la bobina al suo interno o il meccanismo di guida di un quarto di giro e riprovare.
- Non conservare troppo a lungo i cubetti di ghiaccio.

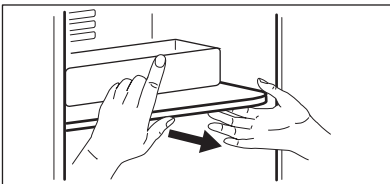
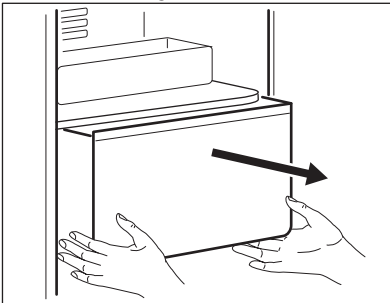

3. Tasche del congelatore e del frigorifero

Trattenere le due estremità e tirare.

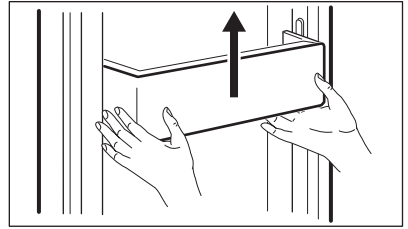

4. Ripiani del congelatore e del frigorifero

Aprire completamente la porta e tirare i ripiani in avanti per estrarli.

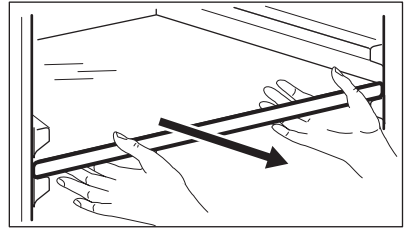

5. Contenitore per la verdura e la frutta

Tirare in avanti e sollevare leggermente per estrarlo.

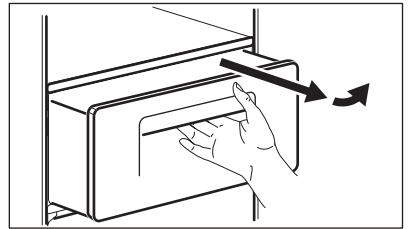

PULIZIA DEI CONTENITORI NELLA PORTA

Utilizzare un panno con del detersivo delicato (neutro).

PULIZIA DEL RETRO DELL'APPARECCHIATURA

Togliere la polvere dalla griglia con un aspirapolvere almeno una volta l'anno.

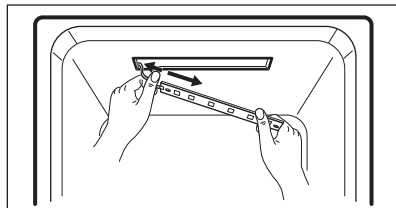
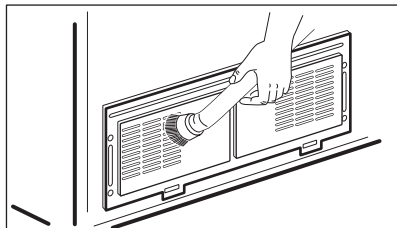

SOSTITUZIONE DELLA LAMPADINA INTERNA A LED



ATTENZIONE

La luce a LED andrebbe sostituita soltanto da un agente del servizio di assistenza o da altra persona qualificata.



ATTENZIONE

Assicurarsi di staccare prima l'apparecchiatura dall'alimentazione!



Per il montaggio, procedere nella sequenza inversa a quella di smontaggio.

Sostituzione dei LED del congelatore e del frigorifero

1. Staccare la parte posteriore di un coperchio LED con un cacciavite.

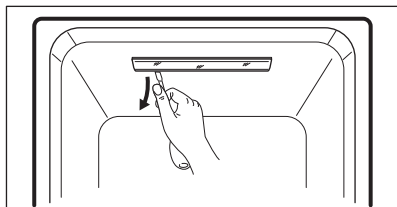

2. Staccare la copertura dei LED e allentare le 2 viti di fissaggio di una piastra LED.

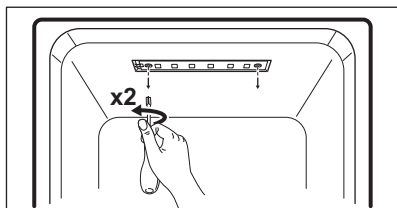

3. Staccare il cablaggio della piastra LED e sostituire i LED.

COSA FARE SE...



Verificare i seguenti suggerimenti per la risoluzione dei problemi prima di contattare l'assistenza!

Problema	Punto di controllo	Soluzione
L'interno non si raffredda mai. Il congelamento e la refrigerazione non sono sufficienti.	<ul style="list-style-type: none"> • L'apparecchiatura è scollegata? • La temperatura è impostata sulla modalità LOW (bassa)? • L'apparecchiatura è soggetta alla luce diretta del sole o un dispositivo di riscaldamento presente nelle vicinanze? • Lo spazio tra il retro dell'apparecchiatura e la parete è troppo piccolo? 	<ul style="list-style-type: none"> • Inserire la spina dell'apparecchiatura nella presa di corrente. • Impostare la modalità della temperatura su MIDDLE (media) o HIGH (alta). • Spostare l'apparecchiatura in un luogo non soggetto alla luce diretta del sole o a dispositivi di riscaldamento. • Tenere uno spazio sufficiente (più di 10 cm) tra il retro dell'apparecchiatura e la parete.
Gli alimenti si congelano all'interno dell'apparecchiatura.	<ul style="list-style-type: none"> • La temperatura è impostata sulla modalità STRONG (forte)? • La temperatura circostante è troppo bassa? • Degli alimenti dall'elevata umidità sono conservati vicino alle correnti di aria fredda? 	<ul style="list-style-type: none"> • Impostare la modalità della temperatura su MIDDLE (media) o LOW (bassa). • I cibi possono congelarsi se la temperatura ambiente è inferiore a 5 °C. Spostarli in un luogo in cui la temperatura è superiore a 5 °C. • Sistemare i cibi umidi nei ripiani vicino alle porte.
Si ode un rumore strano dall'apparecchiatura.	<ul style="list-style-type: none"> • Il pavimento sotto l'apparecchiatura è irregolare? • Lo spazio tra il retro dell'apparecchiatura e la parete è troppo piccolo? • Degli oggetti o dell'altro materiale toccano l'apparecchiatura? 	<ul style="list-style-type: none"> • Spostare l'apparecchiatura su un pavimento piano e regolare. • Mantenere uno spazio sufficiente. • Allontanare gli oggetti che toccano l'apparecchiatura.

Rumori strani: crepitii, clic, fluire d'acqua, ronzii o segnali acustici.		È normale (se l'apparecchiatura non è in piano il rumore può essere più intenso).
Profumo od odore disgustoso proveniente dall'interno.	<ul style="list-style-type: none"> • Gli alimenti sono stati conservati senza coperchio o senza essere avvolti? • I ripiani e i balconcini sono macchiati di cibo? • Il cibo è stato conservato troppo a lungo? 	<ul style="list-style-type: none"> • Accertarsi di coprire e avvolgere i cibi. • Pulire regolarmente l'interno dell'apparecchiatura. Una volta che l'odore impregna le parti interne, non è facile liberarsene. • Non conservare i cibi troppo a lungo. • L'apparecchiatura non conserva i cibi in modo perfetto o permanente.
La porta non si apre facilmente.	<ul style="list-style-type: none"> • Si ha chiuso e riaperto la porta immediatamente? 	<ul style="list-style-type: none"> • In tal caso, attendere un minuto, dopo il quale sarà possibile riaprire la facilmente.
Brina e condensa all'interno dell'apparecchiatura e sulla superficie del mobile.	<ul style="list-style-type: none"> • La porta è rimasta aperta troppo a lungo? • Gli alimenti con molta umidità sono stati conservati senza coperchio o senza essere avvolti? • La temperatura e/o umidità attorno all'apparecchiatura è elevata? 	<ul style="list-style-type: none"> • Non lasciare la porta aperta a lungo. • Accertarsi di coprire e avvolgere i cibi. • Installare l'apparecchiatura in un luogo più asciutto e fresco.
Il lato anteriore e laterale dell'apparecchiatura è caldo o molto caldo.		È normale.

TEMPERATURA AMBIENTE

Questa apparecchiatura è stata progettata per funzionare a una temperatura am-

biente specificata dalla rispettiva categoria indicata nella targhetta di identificazione.

Categoria climatica	Temperatura ambiente (da ... a ...)
SN	Da +10°C a +32°C
N	Da +16°C a +32°C
ST	Da +16°C a +38°C
T	Da +16°C a +43°C



La temperatura interna potrebbe venire influenzata da fattori come la posizione dell'apparecchiatura, la temperatura ambiente e la frequenza di apertura della porta.

ACCESSORI

- Scatola filtro
- Kit alimentazione acqua
- Libretto istruzioni

SATURS

181	DROŠĪBAS INFORMĀCIJA
183	IZSTRĀDĀJUMA APRAKSTS
186	VADĪBAS PANELIS
188	PIRMS PIRMĀS IESLĒGŠANAS
189	IZMANTOŠANA IKDIENĀ
191	IESPĒJAS
193	NODERĪGI IETEIKUMI UN PADOMI
194	KOPŠANA UN TĪRĪŠANA
196	KO DARĪT, JA ...

APSVĒRUMI PAR VIDES AIZSARDZĪBU

Nododiet otrreizējai pārstrādei materiālus ar simbolu . Ievietojiet iepakojuma materiālus atbilstošos konteineros to otrreizējai pārstrādei.



Palīdziet aizsargāt apkārtējo vidi un cilvēku veselību, atkārtoti pārstrādājot elektrisko un elektronisko iekārtu atkritumus. Neizmetiet ierīces, kas apzīmētas ar šo simbolu  kopā ar māsaimniecības atkritumiem. Nododiet izstrādājumu vietējā otrreizējās pārstrādes punktā vai sazinieties ar vietējo pašvaldību.

APMEKLĒJIET MŪSU MĀJAS LAPU, LAI IEPAZĪTOS AR:

- Izstrādājumiem
- Brošūrām
- Lietotāja rokasgrāmatām
- Problēmām un cēloņiem
- Informāciju par pakalpojumiem

www.aeg.com

PASKAIDROJUMI

-  Brīdinājums - Svarīga informācija par drošību.
-  Vispārīgā informācija un piemēri
-  Vides informācija

Izmaiņu tiesības rezervētas.

VISLABĀKAJIEM REZULTĀTIEM

Pateicamies, ka izvēlējāties AEG produktu. Esam to radījuši, lai ilgstoši nodrošinātu nevainojamu veiktspēju, izmantojot novatoriskas tehnoloģijas, kas palīdz vienkāršot dzīvi, – iespējas, ko neatradīsiet parastās ierīcēs. Lūdzu, veltiet dažas minūtes lasīšanai, lai sasniegtu vislabākos rezultātus.

PIEDERUMI UN SAIMNIECĪBAS PRECES

AEG interneta veikalā atradīsiet visu, kas nepieciešams, lai visas jūsu AEG ierīces izskatītos nevainojami un darbotos ar pilnu atdevi. Tāpat tur atradīsiet plašu piederumu klāstu, kas izstrādāts un veidots pēc augstākajiem kvalitātes standartiem, – sākot no traukiem ēdiena gatavošanai līdz galda piederumu groziem, no pudeļu turētājiem līdz maisiņiem delikātās veļas mazgāšanai...



Apmeklējiet interneta veikalu vietnē
www.aeg.com/shop

KLIENTU APKALPOŠANA UN PAKALPOJUMI

Iesakām izmantot oriģinālās rezerves daļas.

Kad sazināties ar servisu, jums jābūt pieejamiem šādiem datiem. Informāciju var atrast uz datu plāksnītes.

Modelis _____

Izstrādājuma Nr. _____

Sērijas numurs _____



DROŠĪBAS INFORMĀCIJA

Pirms ierīces uzstādīšanas un lietošanas rūpīgi izlasiet pievienotos norādījumus. Ražotājs neatbild par bojājumiem, ko radījis ierīces nepareiza uzstādīšana vai lietošana. Saglabājiet šos norādījumus ierīces tuvumā turpmākām uzziņām.

BĒRNU UN NESPĒJĪGU CILVĒKU DROŠĪBA



BRĪDINĀJUMS

Nosmakšanas, savainošanās vai pastāvīgas invaliditātes risks.

- Šo ierīci nedrīkst izmantot personas (tostarp bērni), kuru fiziskās, garīgās spējas vai pieredzes trūkums neļauj tiem droši izmantot ierīci. Cilvēkiem, kuri atbildīgi par šādām personām, jānodrošina nepieciešamā uzraudzība vai jāsniedz norādījumi par ierīces darbību.
- Neļaujiet bērniem rotaļāties ar ierīci.
- Glabājiet iesaiņojuma materiālus bērniem nepieejamā vietā.

UZSTĀDĪŠANA



BRĪDINĀJUMS

Ierīci drīkst uzstādīt tikai kvalificēta persona.

- Noņemiet visu iepakojumu.
- Neuzstādiet vai nelietojiet bojātu ierīci.
- Ievērojiet kopā ar ierīci piegādātos uzstādīšanas norādījumus.
- Pārlicinieties, ka grīda, uz kuras uzstādāt ierīci, nav slapja vai mitra.
- Ierīci var pārvietot ne mazāk kā divas personas. Uzmanieties, jo ierīce ir smaga. Vienmēr lietojiet aizsargcimdus.
- Pārvietojot ierīci, paceliet regulējamās kājiņas un rūpīgi nostipriniet visas kustīgās detaļas ierīcē.
- Uzstādīšanas laikā ierīci nedrīkst pieslēgt elektrotīklam.
- Kad uzstādīšana pabeigta, nogaidiet vismaz četras stundas, līdz pieslēdzat ierīci elektrotīklam. Tas nepieciešams, lai ļautu eļļai ieplūst atpakaļ kompresorā.
- Pārbaudiet, vai pēc uzstādīšanas spraudkontakta var brīvi piekļūt.
- Pārlicinieties, vai ap ierīci cirkulē pietiekami daudz gaisa.

- Neuzstādiet ierīci blakus radiatoriem, plītim, cepeškrāsnim vai plīts virsmām.
- **Tikai ierīcēm ar ūdens pieslēgumu:** pieslēdziet tikai dzeramā ūdens piegādei.
- Ierīces aizmugurējā virsma jānovieto pret sienu.
- Neuzstādiet ierīci tiešos saules staros.

Elektriskais savienojums



BRĪDINĀJUMS

Var izraisīt ugunsgrēku un elektrošoku.

- Ierīcei jābūt izemētai.
- Pārlicinieties, ka informācija uz tehnisko datu plāksnītes atbilst jūsu elektrosistēmas parametriem. Ja neatbilst, sazinieties ar elektriķi.
- Vienmēr izmantojiet pareizi uzstādītu un drošu kontaktligzdu.
- Nelietojiet daudzkontakta adapterus vai pagarinātājus.
- Rīkojieties uzmanīgi, lai nesabojātu elektriskās detaļas (piem., kontaktspraudni, kabeli, kompresoru). Sazinieties ar servisa daļu vai elektriķi, lai nomainītu elektriskās detaļas.
- Strāvas kabelim jāatrodas zemāk par spraudkontakta.
- Nekad neatslēdziet ierīci no tīkla, velkot aiz barošanas kabla. Vienmēr velciet aiz spraudkontakta.
- Neaiztieciet strāvas kabeli vai spraudkontakta ar slapjām rokām.

IZMANTOŠANA

- Nesasaldējiet atkārtoti atkausētu pārtiku.
- Ievērojiet uzglabāšanas norādījumus, kas norādīti uz pārtikas iesaiņojuma.



BRĪDINĀJUMS

Pastāv aizdegšanās, elektrošoka vai sprādziena risks.

- Izmantojiet šo ierīci mājāsaimniecībā.
- Nemainiet šīs ierīces specifikāciju.
- Neievietojiet elektriskās ierīces (piem., saldējuma pagatavošanas ierīci) ierīcē, izņemot, ja ražotājs norādījis, ka to var darīt.
- Rīkojieties uzmanīgi, lai nesabojātu dzesētāja shēmu. Tas satur izobutānu (R600a), dabasgāzi, kas ir videi praktiski nekaitīga. Šī gāze uzliesmo.

- Ja tiek bojāta dzesētāja shēma, novērsiet lietu un aizdedzes avotu veidošanos un kārtīgi vēdiniet telpu.
- Neļaujiet karstiem priekšmetiem saskarties ar ierīces plastmasas daļām.
- Neglabājiet gāzētus dzērienus saldētavas nodalījumā. Tas radīs spiedienu dzēriena tvertnē.
- Neuzglabājiet ierīcē viegli uzliesmojošas gāzes vai šķidrums.
- Neievietojiet ierīcē, neturiet tās tuvumā vai uz tās viegli uzliesmojošas vielas vai ar viegli uzliesmojošām vielām piesūcinātus priekšmetus.



BRĪDINĀJUMS

Pastāv savainošanās vai apdegumu gūšanas risks.

- Nepieskarieties kopresoram vai kondensatoram. Tie ir karsti.
- Neievietojiet pirkstus vai instrumentus dozatora atverē.
- Neizņemiet un nepieskarieties saldētavā ievietotajiem produktiem ar slapjām vai mitrām rokām.
- Kad izņemat no ierīces saldējumu, neēdiet to uzreiz. Nogaidiet dažas minūtes.

IEKŠĒJAIS APGAISMOJUMS



BRĪDINĀJUMS

Pastāv savainošanās risks. Redzamā spektra gaismas diodes gaisma; neskatieties tieši staros.

- Šajā ierīcē izmantotais gaismas diožu apgaismojums paredzēts tikai mājāsaimniecības ierīcēm. Nelietojiet to telpu apgaismošanai.
- Lai nomainītu iekšējā apgaismojuma spuldzi, sazinieties ar apkopes dienestu.

APKOPE UN TĪRĪŠANA



BRĪDINĀJUMS

Pirms apkopes atvienojiet ierīci no elektrotīkla.

- Netīriet ierīci, izmantojot metāla priekšmetus.
- Ierīces tīrīšanai neizmantojiet tvaiku un neizsmidziniet ūdeni.
- Regulāri pārbaudiet ledusskapja aizplūdes atveri un, ja nepieciešams, iztīriet to. Ja izplūdes sistēma nosprostota, atkausētais ūdens sakrāsies ierīces apakšējā daļā.

IERĪCES UTILIZĀCIJA



BRĪDINĀJUMS

Pastāv savainošanās vai nosmakšanas risks.

- Atvienojiet ierīci no elektropadeves.
- Nogrieziet strāvas kabeli un izmetiet to.
- Izņemiet durvju aizturi, lai novērstu bērnu vai dzīvnieku ieslēgšanu ierīcē.
- Šīs ierīces dzesētāja shēma un izolācijas materiāli nekaitē ozona slānim.
- Izolācijas slānis satur viegli uzliesmojošu gāzi. Sazinieties ar vietējo pašvaldību, lai noskaidrotu, kā pareizi atbrīvoties no ierīces.
- Nesabojājiet dzesēšanas bloka daļu, kas atrodas blakus siltummainim.



RoHS (Direktīva 2002/95/EK) atbilstība

Šī videi nekaitīgā prece nesatur vielas, kuru lietošanu ierobežo ES RoHS direktīva (Pb, Hg, Cd, Cr6+, PBB, un PBDE).

SERVISS

- Sazinieties ar servisa daļu, ja nepieciešams remontēt vai uzlādēt ierīci.
- Iesakām izmantot tikai oriģinālās rezerves daļas.

IZSTRĀDĀJUMA APRAKSTS

DOZATORA MODELIS

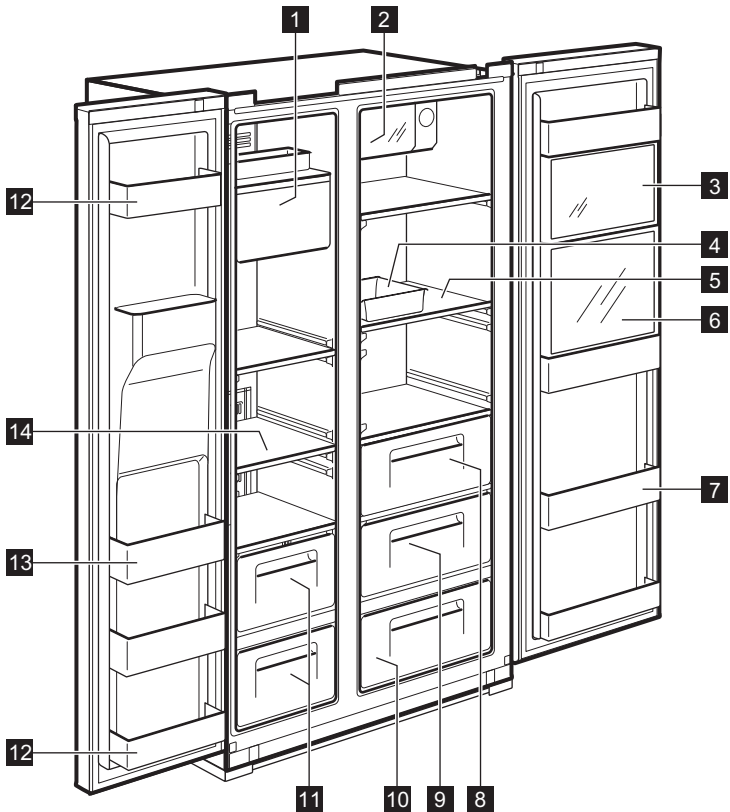
**1 Ledus mašīna un glabāšana****2 Xpress skārdeņu dzesētājs** (ātrās atdzesēšanas nodaļums)

Dzērienu glabāšanai.

3 Multi Plus zona

Medikamentu vai kosmētikas izstrādājumu glabāšanai. Tādu izstrādājumu, kā zinātniskiem pētījumiem paredzētie paraugi vai medikamenti, kas jāglabā noteiktā temperatūrā, drošība netiek garantēta.

4 Olu trauciņš

Nelietojiet šo trauciņu ledus gabaliņu glabāšanai un neievietojiet to saldētavas nodaļumā.

5 Ledusskapja plaukts (rūdīts stikls)

Ikdienas pārtikas glabāšanai.

6 Dzērienu nodaļums (tikai atsevišķiem modeļiem)

Bieži lietotu dzērienu skārdeņu, dzeramā ūdens un citu dzērienu uzglabāšanai.

7 Dzērienu kabata

Atdzesētas pārtikas, piena, sulu, alus pudeļu utt. glabāšanai.

8 Dārzeņu nodaļums**9 Augļu nodaļums****10 Magic Cool zona** (tikai atsevišķiem modeļiem)**11 Saldētavas nodaļums**

Ilgstošai žāvētas gaļas un zivju glabāšanai.

12 Durvis izvietots glabāšanas nodaļums (divu zvaigžņu nodaļums)

Īslaicīgai pārtikas un saldējuma uzglabāšanai.

13 Durvis izvietots glabāšanas nodalījums

Sasaldētas pārtikas glabāšanai.

14 Saldētavas plaukts (rūdīts stikls)

Saldētas pārtikas, tādas kā gaļa, zivis, saldējums, glabāšanai.

MODELIS BEZ DOZATORA

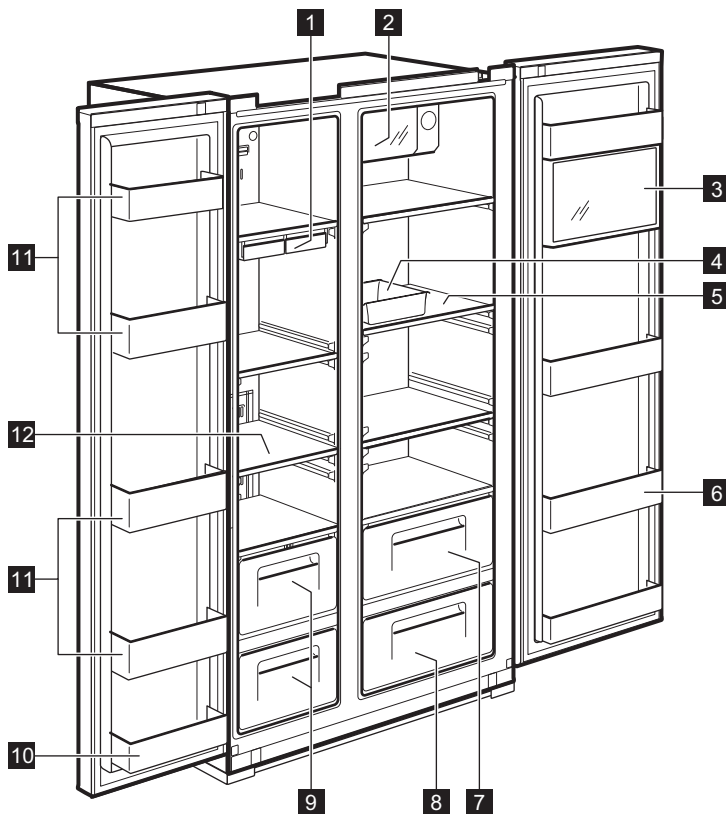

1 Ledus gabaliņu trauks

2 Xpress skārdeņu dzesētājs (ātrās atdzesēšanas nodalījums)

Dzērienu glabāšanai.

3 Multi Plus zona

Medikamentu vai kosmētikas izstrādājumu glabāšanai. Tādu izstrādājumu, kā zinātniskiem pētījumiem paredzētie paraugi vai medikamenti, kas jāglabā noteiktā temperatūrā, drošība netiek garantēta.

4 Olu trauciņš

Nelietojiet šo trauciņu ledus gabaliņu glabāšanai un neievietojiet to saldētavas nodalījumā.

5 Ledusskapja plaukts (rūdīts stikls)

Ikdienas pārtikas glabāšanai.

6 Dzērienu kabata

Atdzesētas pārtikas, piena, sulu, alus pudeļu utt. glabāšanai.

7 Dārzeņu nodalījums

8 Augļu nodalījums

9 Saldētavas nodalījums

Ilgstošai žāvētas gaļas un zivju glabāšanai.

10 Durvis izvietots glabāšanas nodalījums (divu zvaigžņu nodalījums)

Īslaicīgai pārtikas un saldējuma uzglabāšanai.

11 Durvīs izvietots glabāšanas nodaļjums

Sasaldētas pārtikas glabāšanai.

12 Saldētavas plaukts (rūdīts stikls)

Saldētas pārtikas, tādas kā gaļa, zivis, saldējums, glabāšanai.

VADĪBAS PANELIS

MODELIS AR DOZATORU

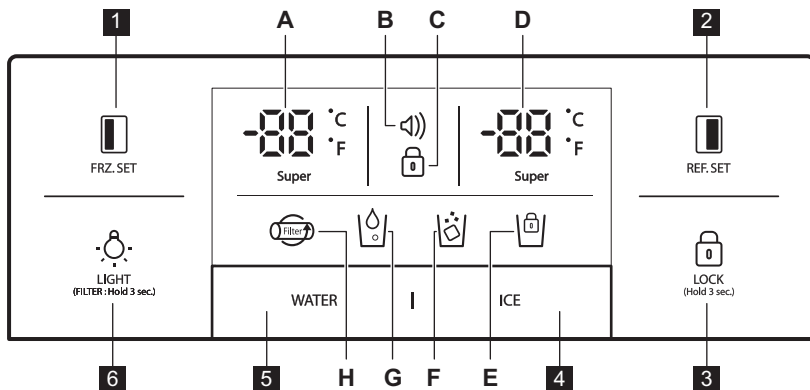

FRZ. SET

Taustiņš saldētavas nodalījuma temperatūras regulēšanai



REF. SET

Taustiņš ledusskapja nodalījuma temperatūras regulēšanai



LOCK

(Hold 3 sec.)

Piespiediet šo taustiņu, lai neļautu nejauši mainīt iestatījumus.

Lai atlaistu taustiņu, spiediet to ilgāk par 3 sekundēm. Displejs izslēdzas.



ICE

Ledus dozatora taustiņš un ledus mašīnas bloķēšanas ierīce .



WATER

Ūdens dozatora taustiņš .



LIGHT

(FILTER: Hold 3 sec.)

GAISMAS/FILTRA taustiņš:

1. Dozatora gaismas ieslēgšanas taustiņš.
2. Filtra maiņas vai atiestatīšanas taustiņš.

Pēc filtra nomaiņas vai, lai to atiestatītu, piespiediet šo taustiņu 3 sekundes.

Indikatori (A-H)



A.

B.



C.





Apraksts

Saldētavas temperatūras indikators

Brīdinājuma displejs (bez skaņas)
Lietotājus var informēt par temperatūras statusu, kad tā parasti paaugstinās negadījumu dēļ (elektropadeves pārtraukšanas gadījumā)

1. Brīdinājuma ikona mirgo, uzrādot augstāko temperatūru ierīces iekšpusē
2. Brīdinājums pārstāj mirgot, kad tiek piespiests taustiņš un displejā redzama temperatūras kontrolvērtība.

Bloķēšanas funkcijas indikators

 D.	Ledusskapja temperatūras indikators
 E.	Ledus mašīnas indikatora bloķēšanas funkcija
 F.	Ledus dozēšanas indikators
 G.	Ūdens dozēšanas indikators
 H.	Filtra maiņas displejs Ikona sāks mirgot sešus mēnešus pēc pirmās ieslēgšanas reizes.

MODELIS BEZ DOZATORA

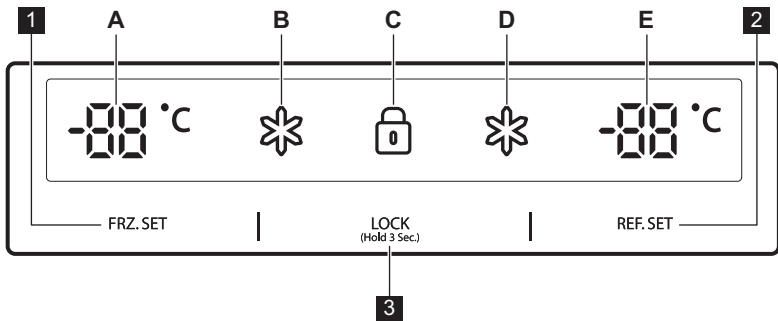

1 FRZ. SET

Taustiņš saldētavas nodalījuma temperatūras regulēšanai

2 REF. SET





Taustiņš ledusskapja nodalījuma temperatūras regulēšanai

3 LOCK (Hold 3 Sec.)

Bloķēšanas taustiņš

Piespiediet šo taustiņu, lai neļautu nejauši mainīt iestatījumus.

Lai atlaistu taustiņu, spiediet to ilgāk par 3 sekundēm.

Indikatoru (A-E)	Apraksts
A 	Saldētavas temperatūras indikators
B 	"Super" indikators saldētavai
C 	Bloķēšanas funkcijas indikators
D 	"Super" indikators ledusskapim
E 	Ledusskapja temperatūras indikators

PIRMS PIRMĀS IESLĒGŠANAS

ŪDENS PADEVES UZSTĀDĪŠANA

- 1. Modeļiem ar automātisko ledus mašīnu**
 - Ūdens spiedienam jābūt 2,0~12,5 kgf/cm² vai augstākam, lai darbotos automātiskā ledus mašīna.
 - Pārbaudiet savu krāna ūdens spiedienu. Ja tase ar 180 cc tilpumu piepildās 10 sekunžu laikā, spiediens ir piemērots.
 - Ja ūdens spiediens nav pietiekams, lai darbotos automātiskā ledus mašīna, sazinieties ar vietējo santehniķi, lai uzstādītu papildu ūdens spiediena sūkni.
- 2.** Uzstādot ūdens caurules, pārliedzieties, ka tās neatrodas tuvu kādām karstām virsmām.
- 3.** Ūdens filtrs "filtrē" tikai ūdeni. Tas neiznīcina baktērijas vai mikrobus.
- 4.** Filtra kalpošanas laiks atkarīgs no tā izmantošanas apjoma. Mēs iesakām nomainīt filtru vismaz ik pēc 6 mēnešiem. Piestiprinot filtru, ievietojiet to tā, lai tam būtu ērti piekļūt (lai to noņemtu vai nomainītu).
- 5.** Pēc ledusskapja un ūdens padeves sistēmas uzstādīšanas, vadības panelī izvēlieties WATER un turiet to nospiestu 2-3 minūtes, lai piepildītu ar ūdeni tvertni un dozētu ūdeni.

IZMANTOŠANA IKDIENĀ

TEMPERATŪRAS KONTROLE

Kad ierīce tiek pieslēgta elektrībai pirmo reizi, temperatūras režīms tiek iestatīts uz vidējo.

MODELIS AR DOZATORU Saldētavas nodaļjums

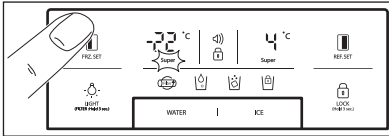

Lai iestāfītu temperatūru, piespiediet **FRZ.SET** taustiņu, līdz redzama vēlamā vērtība.

Lai aktivizētu ātrās sasaldēšanas funkciju, turiet nospiestu **FRZ.SET** taustiņu, līdz ieslēdzas "super" indikators. Lai izslēgtu šo funkciju, vienkārši atkārtoti piespiediet taustiņu.

Ledusskapja nodaļjums

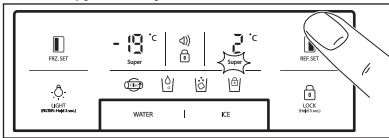

Lai iestāfītu temperatūru, piespiediet **REF.SET** taustiņu, līdz redzama vēlamā vērtība.

Lai aktivizētu ātrās atdzesēšanas funkciju, turiet nospiestu **REF.SET** taustiņu, līdz ieslēdzas "super" indikators. Lai izslēgtu šo funkciju, vienkārši atkārtoti piespiediet taustiņu.



Temperatūras indikatora konvertēšanas funkcija (pēc Fārenheita vai Celsija)

Pēc noklusējuma ierīce izmanto temperatūru pēc Celsija.

Piespiediet bloķēšanas taustiņu **LOCK (HOLD)**, lai aktivizētu bloķēšanas režīmu. Kad ieslēgts bloķēšanas režīms, 10 minūtes vienlaikus spiediet taustiņu **FRZ.SET** un **WATER**, lai mainītu temperatūras skalu.

MODELIS BEZ DOZATORA

Saldētavas nodaļjums

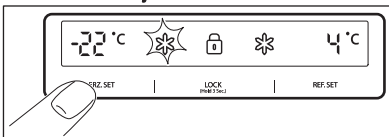

Lai iestāfītu temperatūru, piespiediet

FRZ.SET taustiņu, līdz redzama vēlamā temperatūra.

Lai aktivizētu ātrās sasaldēšanas funkciju, turiet nospiestu **FRZ.SET** taustiņu, līdz ieslēdzas

"super" indikators. Lai izslēgtu šo funkciju, vienkārši atkārtoti piespiediet taustiņu.

Ledusskapja nodaļjums

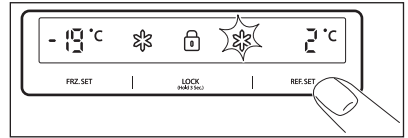

Lai iestāfītu temperatūru, piespiediet

REF.SET taustiņu, līdz redzama vēlamā temperatūra.

Lai aktivizētu ātrās atdzesēšanas funkciju, turiet nospiestu **REF.SET** taustiņu, līdz ieslēdzas "super" indikators. Lai izslēgtu šo funkciju, vienkārši atkārtoti piespiediet taustiņu.



UZMANĪBU

Pārtika ledusskapī var sasalt, ja temperatūra ledusskapī ir zemāka par 5 °C.

AUGSTAS TEMPERATŪRAS REŽĪMS

MODELIS AR DOZATORU

Uz temperatūras paaugstināšanas saldētavas vai ledusskapja nodaļjumos norāda:

- mirgojoša brīdinājuma ikona (skaņas signāls neatskan);
- elektroniskā sistēma uzrāda maksimālo temperatūru, kas sasniegta nodaļjumu iekšpusē.



Lai gan ierīces normālā darbība ir atjaunota un iekšējā temperatūra sasniedz normālu līmeni, brīdinājuma ikona turpina mirgot un displeja indikatorā redzama augstākā sasniegtā temperatūra.



Kad jūs piespiežat Bloķēšanas taustiņu **LOCK (HOLD)**, brīdinājuma režīms tiek izslēgts un brīdinājuma ikona izdzīst. Displejā būs redzama noregulētā temperatūras vērtība.

MODELIS BEZ DOZATORA

Uz temperatūras paaugstināšanas saldētavas vai ledusskapja nodaļjumos norāda:

- saldētavas un / vai ledusskapja nodaļjuma displeja mirgošana;
- elektroniskā sistēma uzrāda maksimālo temperatūru, kas sasniegta nodaļjumu iekšpusē.



Lai gan ierīces normālā darbība ir atjaunota un iekšējā temperatūra sasniedz normālu līmeni, displejs turpina mirgot un tajā redzama augstākā sasniegtā temperatūra.



Kad jūs piespiežat Bloķēšanas taustiņu **LOCK** (Hold 3 Sec.), augstās temperatūras režīms tiek izslēgts un displejā redzama noregulētās temperatūras vērtība.

FUNKCIJAS "IZSLĒGT"

- Ierīces iekšējais apgaismojums izslēdzas, ja durvis ir atvērtas ilgāk par **10** minūtēm.
- Displeja izslēgšanas funkcija
 - Ja neviens taustiņš netiek piespiests un durvis netiek atvērtas **5** minūšu laikā, viss displeja gaismas diožu apgaismojums izslēdzas, izņemot WATER, ICE un  ikonas
 - Pēc gaismas diožu apgaismojuma izslēgšanas ierīce atgriežas normālā displeja režīmā, kad jūs piespiežat jebkuru taustiņu vai atverat durvis.
- Sistēmas atslēgšanas funkcija (jaudas atslēgšanas funkcija):
 - jūs varat pārtraukt ekspluatēt ierīci, neatvienojot to no elektrotīkla, it īpaši dodoties atvaļinājumā;
 - vienlaikus piespiežot taustiņu **FRZ. SET** un **REF. SET** **5** sekundes, ierīce izslēgsies;
 - Atslēgšanas režīma laikā saldētavas un ledusskapja temperatūras displejā redzams "— —". Citi gaismas diožu indikatori izdziest un visas ierīces darbība apstājas;
 - savukārt, piespiežot taustiņus **FRZ. SET** un **REF. SET** kopā **5** sekundes, izslēgšanas funkcija tiks atcelta.

DURVJU ATVĒRŠANĀS BRĪDINĀJUMA SIGNĀLS

Ja ledusskapja vai saldētavas durvis palikušas atvērtas ilgāk par **1** minūti, atskan brīdinājuma signāls. Brīdinājuma signāls apklusīs pēc **5** minūtēm. Kad tiek atjaunoti parastie apstākļi (durvis ir aizvērtas), signāls apklus.

IESPĒJAS

MAGIC COOL ZONA



kad jūs pirmo reizi pieslēdzat ierīci elektrotīklam, FRESH indikators ir ieslēgts.

Lai mainītu iestatījumus soli pa solim, piespiediet SELECT taustiņu.

Solis	Rādījums	Mērķa temperatūra
1.	FRESH	no +5°C līdz +6°C.
2.	VEGETABLE	no +3°C līdz +4°C.
3.	FISH	no -1°C līdz +0°C.
4.	MEAT	no -3°C līdz -2°C.

DOZATORS

Piespiediet WATER vai ICE taustiņu un vienmērīgi piespiediet sviru ar glāzi. Pēc divām sekundēm:

- ja piespiedāt WATER taustiņu, iedegsies ikona;

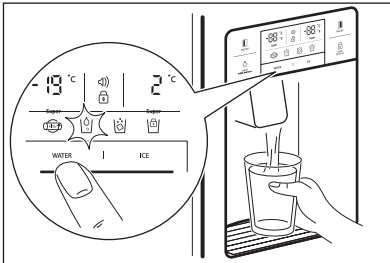

- ja piespiedāt ICE taustiņu, iedegsies ikona.

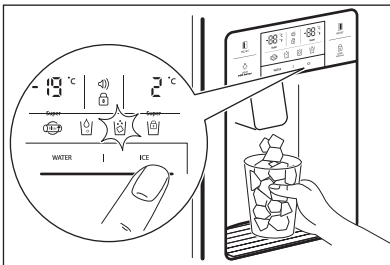

Tirot ledus gabaliņu trauku vai, ja tas nav ilgstoši lietots, izņemiet ledus gabaliņus no ledus glabāšanas trauka un nobloķējiet ledus mašīnu, piespiežot ICE taustiņu 3 sekundes. Iedegsies .

**UZMANĪBU**

Neizmantojiet trauslas krūzītes vai kristāla glāzes ledus gabaliņu iepildīšanai.

**UZMANĪBU**

Ja ledus maina krāsu, nelietojiet dozatoru un izsauciet servisa centra darbinieku.



Izmantojiet tikai ledu no šīs ierīces.

AUTOMĀTISKĀ LEDUS MAŠĪNA

- Šī mašīna ražo aptuveni 10 ledus gabaliņus vienā reizē, 14–15 reizes dienā. Ja ledus glabāšanas trauks ir pilns, ledus gatavošana apstājas.
- Ledus gabaliņiem iekrītot ledus glabāšanas traukā, ledus mašīnā atskan kritiena trokšņi.
- Lai novērstu sliktas smakas rašanos, regulāri tīriet ledus gabaliņu glabāšanas trauku.
- Ja glabāšanas traukā ledus daudzums nav pietiekams, ledu nevar saņemt. Nogaidiet dienu vai divas, lai pagatavotu vairāk ledu.
- Ja ledus plūsma nav vienmērīga, pārlecinieties, vai ledus gatavotāja atvere nav nobloķēta.
- Ja ledus gabaliņi iesprūst un nenāk ārā no dozatora, izvelciet ledus glabāšanas trauku un atdaliet ledus gabaliņus, kas salīpuši kopā.

**UZMANĪBU**

Ja nepieciešams neregulēt ūdens daudzumu, kas tiek piegādāts ledus mašīnai, izsauciet servisa centra darbinieku.



UZMANĪBU

Elektropadeves pārtrauces gadījumā ledus gabaliņi var izkust un ūdens izplūst uz grīdas. Ja sagaidāms, ka šī situācija ilgs vairākas stundas, izvelciet trauku, izņemiet no tā ledus gabaliņus un ievietojiet to atpakaļ.

NODERĪGI IETEIKUMI UN PADOMI

IETEIKUMI PĀRTIKAS UZGLABĀŠANAI

- Nomazgājiet pārtikas produktus pirms uzglabāšanas.
- Sadaliet un nošķiriet produktus mazākās porcijās.
- Sulīgus produktus vai produktus, kas satur daudz ūdens, novietojiet plauktu priekšpusē (tuvāk durvīm). Ja tos novieto tuvu aukstā gaisa sprauslai, tie var sasalt.
- Silti vai karsti ēdieni ir pietiekami jāatdzesē pirms uzglabāšanas, lai samazinātu enerģijas patēriņu un uzlabotu dzesēšanu.
- Uzglabājiet tropiskos augļus, piem., banānus, ananāsus un tomātus, uzmanīgi, jo tie ātri bojājas zemākās temperatūrās.
- Atstājiet starp produktiem pēc iespējas lielākas atstarpes. Ja tie ir pārāk cieši vai tuvu novietoti, tiek kavēta aukstā gaisa plūsma, kas veicina atdzesēšanu.
- Nekad neaizmirstiet iefīt produktus, lai novērstu to smaku izplatīšanos.
- Neglabājiet dārzeņus aukstā vietā, jo tie var sasalt.
- Olu traucīņus var novietot uz ledusskapja plaukta pēc izvēles.

KOPŠANA UN TĪRĪŠANA

IERĪCES IEKŠĒJO DETALU TĪRĪŠANA

Tīrīšanai izmantojiet mitru lupatiņu un vieglu (neitrālu) mazgāšanas līdzekli.

1. Dozatora ūdens plaukts

Izņemiet noplūdes restes un regulāri tīriet ūdens plauktu (noplūdes plaukts nenovada ūdeni automātiski).

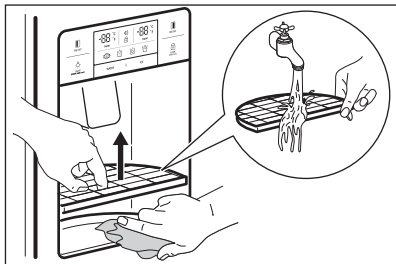

2. Ledus gabaliņu glabāšanas trauks

- Izņemšana: pavelciet trauku uz priekšu, lai izņemtu.
- Ievietošana: ievietojiet sānu gropēs un iestumiet līdz galam. Ja ir grūti ievietot trauku līdz galam, izņemiet to, pagrieziet trauka grozāmo spirāli vai pievada mehānismu par ceturtdaļu apgrieziena un ievietojiet trauku vēlreiz.
- Neuzglabājiet ledus gabaliņus pārāk ilgi.

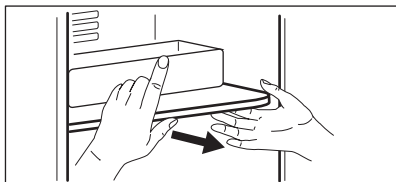
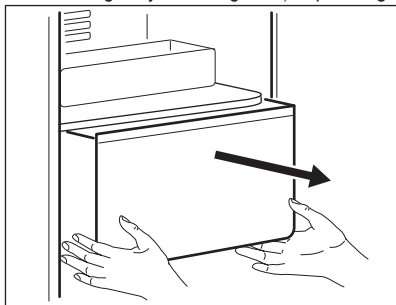

3. Saldētavas un ledusskapja "kabatiņas"

Turiet abus galus un velciet uz augšu.

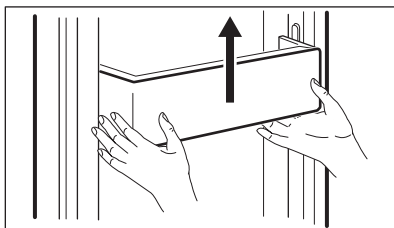

4. Saldētavas un ledusskapja plaukti

Atveriet durvis līdz galam, tad velciet plauktus uz priekšu, lai tos izņemtu.

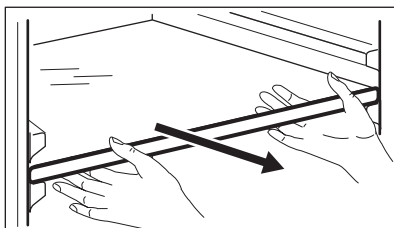

5. Dārzeņu un augļu nodalījums

Velciet uz priekšu un nedaudz paceliet, lai izņemtu.

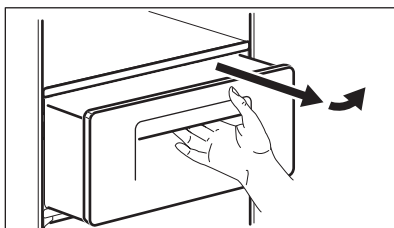

DURVJU BLĪVES TĪRĪŠANA

Izmantojiet lupatiņu un vieglu (neitrālu) mazgāšanas līdzekli.

IERĪCES AIZMUGURES TĪRĪŠANA (MOTORA DAĻA)

Vismaz reizi gadā ar putekļu sūcēju nofīriet no restēm putekļus.



Samontējiet konstrukciju pretējā kārtībā tai, kuru jūs izmantojāt, izjaucot to.

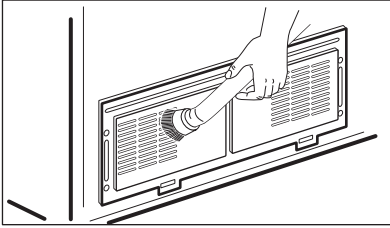

IEKŠĒJĀ GAISMAS DIOŽU APGAISMOJUMA MAIŅA



UZMANĪBU

Gaismas diožu apgaismojumu drīkst nomainīt tikai servisa centra pārstāvis vai līdzvērtīgi kvalificēts speciālists.



UZMANĪBU

Sākumā atvienojiet ierīci no elektrotīkla!

Saldētavas un ledusskapja gaismas diožu maiņa

1. Noņemiet gaismas diožu pārsega aizmugurējo daļu, izmantojot skrūvgriezi.

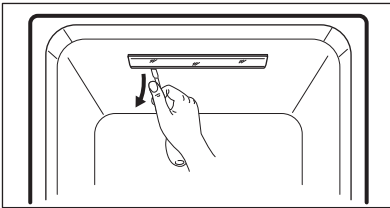

2. Noņemiet gaismas diožu pārsegu un atskrūvējiet divas gaismas diodes plates fiksējošās skrūves.

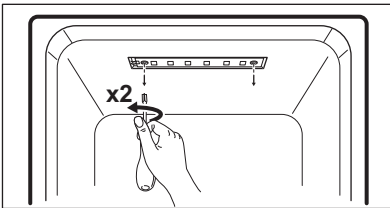

3. Atvienojiet gaismas diožu plates iekāri un nomainiet gaismas diodes.

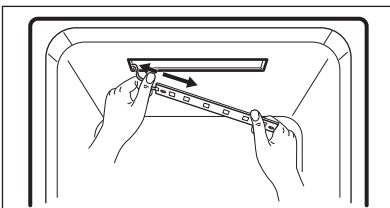

KO DARĪT, JA ...



Pirms zvanāt servisa centram, vispirms izmēģiniet šādus problēmrisināšanas ieteikumus!

Problēma	Pārbaude	Risinājums
Ierīces iekšpusē nekad nav auksts. Saldēšana un atdzesēšana nav pietiekama.	<ul style="list-style-type: none"> Vai ierīce atslēgta no strāvas? Vai temperatūra iestatīta uz ZEMU režīmu? Vai ierīce zem tiešiem saules stariem vai blakus kādai sildīšanas ierīcei? Vai attālums starp ierīces aizmuguri un sienu ir pārāk mazs? 	<ul style="list-style-type: none"> Pieslēdziet ierīci elektrībai. Iestatiet temperatūras režīmu uz VIDĒJU vai AUGSTU. Pārvietojiet ierīci uz vietu, kur nenokļūst tieši saules stari vai apkārt nav sildīšanas ierīču. Nodrošiniet pietiekami lielu attālumu (vairāk kā 10 cm) no ierīces aizmugures līdz sienai.
Pārtika ierīcē sasalst.	<ul style="list-style-type: none"> Vai temperatūra iestatīta uz STIPRU režīmu? Vai gaisa temperatūra telpā ir pārāk zema? Vai mitrumu saturoša pārtika tiek glabāta blakus aukstā gaisa ieplūdes vietai? 	<ul style="list-style-type: none"> Iestatiet temperatūras režīmu uz VIDĒJU vai ZEMU. Pārtika var sasalst, ja telpas gaisa temperatūra ir zemāka par 5 °C. Pārvietojiet ierīci uz vietu, kur temperatūra pārsniedz 5 °C. Novietojiet mitrumu saturošu pārtiku plauktos tuvāk durvīm.
Ierīcē dzirdama dīvainā skaņa.	<ul style="list-style-type: none"> Vai grīda zem ierīces ir nelīdzena? Vai attālums starp ierīces aizmuguri un sienu ir pārāk mazs? Vai ierīcei pieskaras kāds priekšmets? 	<ul style="list-style-type: none"> Pārvietojiet ierīci uz vietu, kur grīda ir līdzena. Nodrošiniet pietiekamu attālumu. Pārvietojiet priekšmetu, kas pieskaras ierīcei.
Dīvainas skaņas : krakšķi, klikšķi, plūstošs ūdens, sanēšana vai dūkoņa.		Tas ir normāli (ja ierīce nav novietota uz līdzenas virsmas, skaņa var būt skaļāka).
No iekšējās puses nāk aromāts vai nepatīkama smaka.	<ul style="list-style-type: none"> Vai pārtika tiek glabāta apsegta vai iefīta? Vai plaukti un kabatiņas notraipīti ar pārtiku? Vai pārtika tiek glabāta pārāk ilgi? 	<ul style="list-style-type: none"> Noteikti apsedziet un ietiniet pārtiku. Regulāri tīriet ierīces iekšējās daļas. Ja smaka iesūcas šajās daļās, no tās grūti tikt vaļā. Neuzglabājiet pārtiku pārāk ilgi. Ierīce nav ideāla vai pastāvīga pārtikas glabāšanas vieta.

Durvis atvērt nav viegli.	<ul style="list-style-type: none"> Vai durvis tika aizvērtas un tad nekavējoties uzreiz atvērtas? 	<ul style="list-style-type: none"> Šajā gadījumā nogaidiet vienu minūti un tad tās atvērsies vienkārši.
Ierīces iekšpuse un korpusa virsma ir apsarmojusi un aprasojusi.	<ul style="list-style-type: none"> Vai durvis tika atstātas atvērtas pārāk ilgi? Vai mitrumu saturoša pārtika tika uzglabāta nepārklāta vai neieftīta? Vai temperatūra un mitruma pakāpe ap ierīci augsta? 	<ul style="list-style-type: none"> Neatstājiet durvis atvērtas ilgstoši. Noteikti apsedziet un ietiniet pārtiku. Uzstādiet ierīci sausākā un vēsākā vietā.
Ierīces priekšējā un sānu siena ir silta vai karsta.		Tas ir normāli.

APKĀRTĒJĀS VIDES TEMPERATŪRA

Šī ierīce paredzēta izmantošanai gaisa temperatūrā, kuru nosaka uz datu plāksnītes norādītā kategorija.

Klimata kategorija	Gaisa temperatūra (no... līdz...)
SN	no +10 līdz +32 °C
N	no +16°C līdz 32°C
ST	no +16°C līdz 38°C
T	no +16°C līdz 43°C



Iekšējo temperatūru var ietekmēt tādi faktori kā ierīces izvietojums, gaisa temperatūra telpā vai durvju atvēršanas biežums.

PIEDERUMI

- Filtra kārbā
- Ūdens padeves komplekts
- Lietotāja rokasgrāmata

