

Překlad originálního návodu k použití

Průmyslová chladnička

Před spuštěním do provozu si přečtěte návod k použití.

strana 62

CS

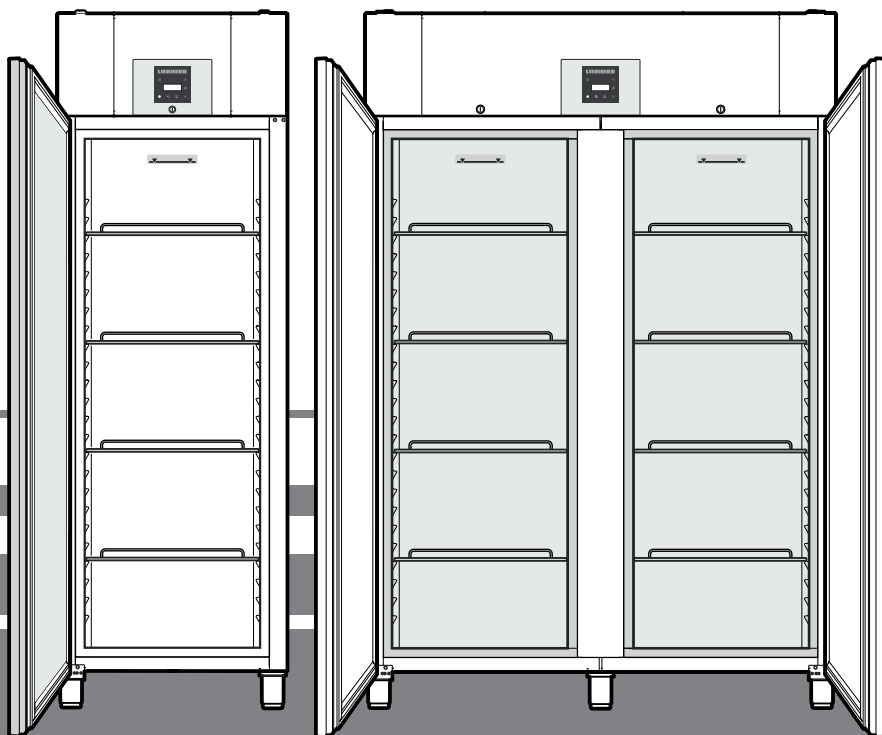

GKpV 6540
GKpV 1440
BKpV 6520
BKpV 6570
BKpV 8420
BKpV 8470

7085 159-03

LIEBHERR

Obsah

Odstupňování upozornění	62
Bezpečnostní pokyny a upozornění	62
Symboly na spotřebiči	63
Použití v souladu s určením	63
Předvídatelné zneužití	63
Prohlášení o shodě	63
Emise hluku spotřebiče	63
Klimatická třída	63
Databáze EPREL	63
Popis spotřebiče	64
Instalace	64
Postavení spotřebiče	64
Elektrická přípojka	64
Rozměry spotřebiče	65
Bezpečnostní zámeček	65
Ovládací a kontrolní prvky	66
Spotřebič zapnout a vypnout	66
Nastavení teploty	66
Režim ukazatele teploty	66
Spínání vlhkosti (pouze modely BKPv)	66
SuperCool	66
Výstraha při otevřených dveřích	67
Nastavení doby zpoždění pro alarm u otevřených dveří	67
Deaktivace funkce výstražného tónu	67
Test alarmu	67
Výstražná hlášení	67
Nastavení parametrů alarmu	68
Resetování parametrů na nastavení z výroby	68
Ukládání	68
Odmražení	68
Ruční aktivace funkce odmrazování	68
Nastavení displeje během fáze rozmrazování	68
Čištění	69
Porucha	69
Možná chybová hlášení na displeji	69
Pokyn pro likvidaci	69
Vyřazení z provozu	69
Výměna závěsu dveří GKPv 65.. / BKPv 84	70

Odstupňování upozornění

⚠ NEBEZPEČÍ	označuje bezprostředně nebezpečnou situaci, která může způsobit smrtelné nebo vážné zranění v případě, že nebude dodržováno toto upozornění.
⚠ VÝSTRAHA	označuje nebezpečnou situaci, která může způsobit smrtelné nebo vážné zranění v případě, že nebude dodržována tato výstraha.
⚠ OPATRNOST	označuje nebezpečnou situaci, která může způsobit lehčí nebo středně závažné zranění v případě, že nebude dodržováno toto upozornění.
POZOR	označuje nebezpečnou situaci, která může způsobit věcné škody v případě, že nebude dodržováno toto upozornění.
Upozornění	označuje užitečná upozornění a tipy.

Bezpečnostní pokyny a upozornění

- **VÝSTRAHA:** nezakrývejte větrací otvory ve skříni spotřebiče nebo ve skříni, v níž je spotřebič vestavěn. →

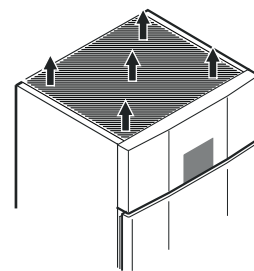

- **VÝSTRAHA:** k urychlení rotátí nepoužívejte mechanická zařízení ani prostředky, které výrobce nedoporučil.

- **VÝSTRAHA:** nepoškodte chladicí okruh.

- **VÝSTRAHA:** v chladicím prostoru nepoužívejte elektrické spotřebiče, které výrobce nedoporučil.

- **VÝSTRAHA:** při instalaci spotřebiče nesmí dojít k poškození síťového kabelu.

- **VÝSTRAHA:** zásuvkové / rozdělovací lišty a jiné elektronické spotřebiče (jako např. halogenové transformátory) nesmějí být umístěny na zadní straně spotřebičů a ani nesmějí na zadní straně spotřebičů pracovat.

- **VÝSTRAHA:** tento spotřebič je třeba upevnit podle návodu k použití (montážního návodu), aby bylo vyloučeno riziko nehody způsobené nedostatečnou stabilitou.

- Tento spotřebič mohou používat děti od osmi let a dále osoby se zhoršenými fyzickými či mentálními vlastnostmi nebo smyslovým vnímáním anebo nedostatečnými zkušenostmi a znalostmi, jestliže jsou pod dozorem nebo byly poučeny, a tedy jsou obeznámeny se souvisejícími riziky. Děti si nesmějí se spotřebičem hrát. Čištění a držbu prováděnou uživatelem nesmějí provádět děti bez dozoru. Děti od tří do osmi let smějí chladničku / mrazničku plnit a vyprazdňovat.

- Do spotřebiče neukládejte výbušné látky, jako např. zásobník s aerosolem s hořlavým hnacím plynem.

- Spotřebič musí instalovat dvě osoby, aby nedošlo k úrazu a poškození spotřebiče.

- Po vybalení zkontrolujte, zda spotřebič není poškozený. Pokud zjistíte poškození, kontaktujte dodavatele. Spotřebič nepřipojujte k napájecímu napětí.

- Zabraňte delšímu kontaktu pokožky se studenými povrchy (např. chlazenými / zmrazenými potravinami). V případě potřeby je třeba přijmout ochranná opatření (např. používat rukavice).

- Opravy a zásahy na spotřebiči smějí provádět výhradně zaměstnanci služeb zákazníkům nebo k tomu vyškolený odborný personál. To platí rovněž pro výměnu napájecího kabelu.
- Opravy a zásahy na spotřebiči smějí být prováděny jen v případě, že je viditelně vytažená síťová zástrčka.
- Spotřebič namontujte, připojte a zlikvidujte pouze podle pokynů uvedených v návodu k použití.
- V případě poruchy vytáhnout síťovou zástrčku nebo vypnout pojistky.
- Síťový kabel odpojte výhradně tahem za zástrčku a nikoli za kabel.
- Zajistěte, aby nebyly konzumovány nadměrně dlouho skladované potraviny. Správně zlikvidujte dlouho skladované potraviny.
- Nepoužívejte uvnitř spotřebiče otevřený oheň ani jiné zápalné zdroje.
- Uložené alkoholické nápoje nebo jiné nádoby obsahující alkohol musí být těsně uzavřené.

Symbyly na spotřebiči

	Tento symbol se může nacházet na kompresoru. Symbol platí pro olej v kompresoru a upozorňuje na následující nebezpečí: hydraulický olej může při spolknutí a vniknutí do dýchacích cest způsobit smrt. Toto upozornění má význam pouze pro recyklování. Za normálního provozu nehrozí žádné riziko.
	Varování před hořlavými látkami.
	Na zadní straně spotřebiče může být přilepen tento nebo podobný štítek. Platí pro panely dveří a / nebo skříň vyplněné pěnou. Toto upozornění má význam pouze pro recyklování. Štítek neodstranit.

Použití v souladu s určením

Spotřebič je určen výhradně jen k chlazení potravin.

Tento spotřebič může být používán k vystavení potravin, včetně nápojů, v maloobchodním prodeji. Tento spotřebič se komerčně používá například v restauracích, kantýnách, nemocnicích a komerčních provozech, jako jsou pekárny, masny, supermarkety atd.

Tato profesionální chladnička je vhodná ke skladování mražených potravin. **Není** vhodná k vystavení nebo odebrání potravin zákazníkem.

Spotřebič je navržen pro použití v uzavřených místnostech. Jakékoli jiné použití je nepřipustné.

Předvídatelné zneužití

Spotřebič **nepoužívejte** pro následující činnosti:

- Skladování a chlazení léků, krevní plazmy, laboratorních preparátů nebo podobných látek a produktů uvedených ve směrnici o zdravotnických prostředcích 2007/47/ES.
- Použití ve výbušných oblastech.
- Použití venku nebo ve vlhkých prostorech a v prostorech se střikající vodou.

Nesprávné používání spotřebiče vede k poškození nebo zkažení uloženého zboží.

Prohlášení o shodě

Byla zkontrolována těsnost chladicího okruhu. Spotřebič odpovídá příslušným bezpečnostním ustanovením i směrnicím EU 2006/42/ES, 2014/30/EU, 2009/125/ES a 2011/65/EU.

Emise hluku spotřebiče

Hladina hluku spotřebiče za provozu je nižší než 70 dB(A) (akustický výkon rel. 1 pW).

Klimatická třída

Klimatická třída udává, při jaké teplotě místnosti může být spotřebič provozován k dosažení plného chladicího výkonu, a jaká maximální vlhkost vzduchu může vládnout v místě instalace spotřebiče, aby se na vnější straně spotřebiče netvořil kondenzát.

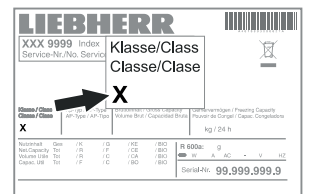

Klimatická třída je uvedena na typovém štítku.

Klimatická třída	max. teplota místnosti	max. rel. vlhkost vzduchu
3	25 °C	60 %
4	30 °C	55 %
5	40 °C	40 %
7	35 °C	75 %

Minimálně přípustná teplota místnosti na místě instalace je 10 °C.

Databáze EPREL

Od 1. března 2021 lze najít informace o označování energetickými štítky a požadavcích na ekodesign v evropské databázi výrobků (EPREL). Databázi výrobků naleznete na odkazu <https://eprel.ec.europa.eu/>. Sem zadejte identifikační značku modelu. Identifikační značku modelu naleznete na typovém štítku.

Popis spotřebiče

GKPV 1440

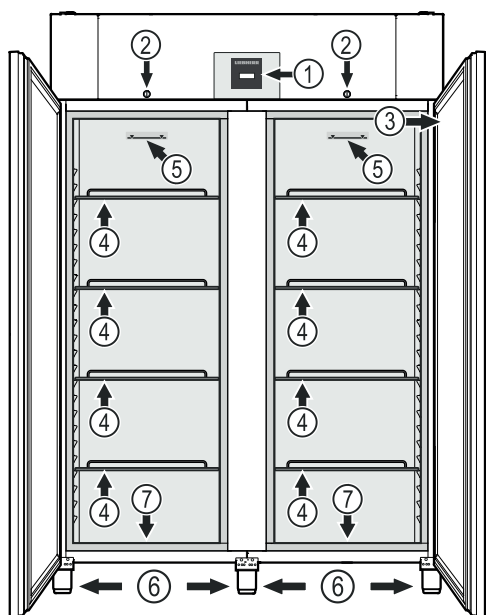

GKPV 6540, BKPv 6520, BKPv 6570, BKPv 8420, BKPv 8470

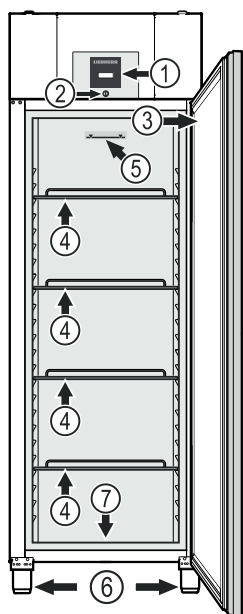

- (1) Ovládací a kontrolní prvky
- (2) Zámek
- (3) Typový štítek
- (4) Ukládací rošty
- (5) Stohovací značka
- (6) Seřizovací patky
- (7) Odtokový otvor pro mycí vodu

POZOR

Maximální zatížení pro každý rošt činí 60 kg.

Odtokový otvor pro mycí vodu

Na spodní straně přístroje lze umístit odtokovou hadici s přípojkou R 3/4.

Vodu tvořící se při čištění vnitřního prostoru tak lze odvádět.

Zahnutý přípojný kus je přiložen k přístroji.

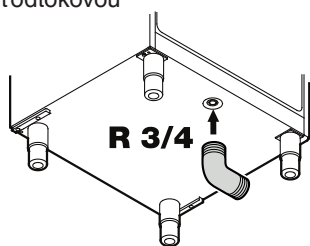

Instalace

- Spotřebič neinstalujte v místě s přímými slunečními paprsky, vedle sporáků, topení či podobných tepelných zdrojů.
- Na chladicí a mrazicí spotřebič nepokládejte žádné spotřebiče produkující teplo, např. mikrovlnou troubu, opekač topinek atd.!
- Čím více je chladiva v přístroji, tím větší musí být prostor, ve kterém je přístroj umístěn. V příliš malých prostorách může při netěsnosti dojít ke vzniku hořlavé směsi plynu a vzduchu. Na 8 g chladiva musí být prostor pro instalaci velký minimálně 1 m³. Údaje o obsaženém chladivu jsou uvedeny na typovém štítku ve vnitřním prostoru přístroje.
- Vzdálenost mezi horní hranou spotřebiče a stropem místnosti musí činit min. 30 cm.

Postavení spotřebiče

Nerovnosti podlahy vyrovnajte seřizovacími patkami.

Pro výškové nastavení otočte spodním dílem příslušné seřizovací patky.

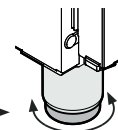

⚠ VÝSTRAHA

Seřizovací patka je výškově nastavitelná od 120 mm do 170 mm.

Seřizovací patku nenastavujte na výšku více než 170 mm! Spodní díl seřizovací patky se může uvolnit a přístroj se může převrátit.

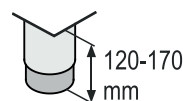

Tím může způsobit vážný nebo smrtelný úraz.

POZOR

Spotřebič musí být horizontálně a vertikálně vysměrován. Bude-li stát spotřebič šikmě, pak se může zdeformovat těleso spotřebiče a dveře nebudou správně zavírat.

Elektrická přípojka

Spotřebič provozovat jen **střídavým proudem**.

Přípustné napětí a frekvence jsou uvedeny na typovém štítku. Umístění typového štítku je uvedeno v kapitole **Popis spotřebiče**.

Zásuvka musí být uzemněna podle předpisů a musí být elektricky jištěna. Spouštěcí proud pojistky musí ležet mezi 10 A až 16 A.

Zásuvka se nesmí nacházet za spotřebičem a musí být lehce přístupná.

Nezapojit spotřebič na prodlužovací kabel nebo lištu rozvodních zásuvek.

Nepoužívejte společné měniče proudu (mění stejnosměrný proud na střídavý / třífázový proud) ani úsporné zástrčky. Nebezpečí poškození pro elektroniku!

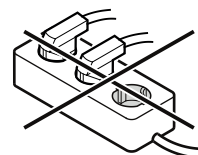

Rozměry spotřebiče

GKPV 6540
BKPv 6520, BKPv 6570

BKPv 8420, BKPv 8470

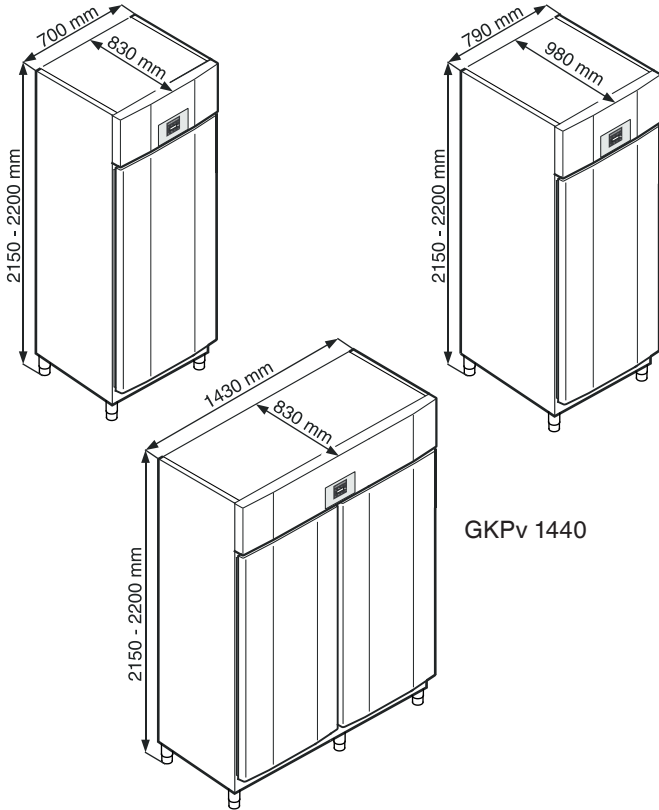

GKPV 1440

Vybavení

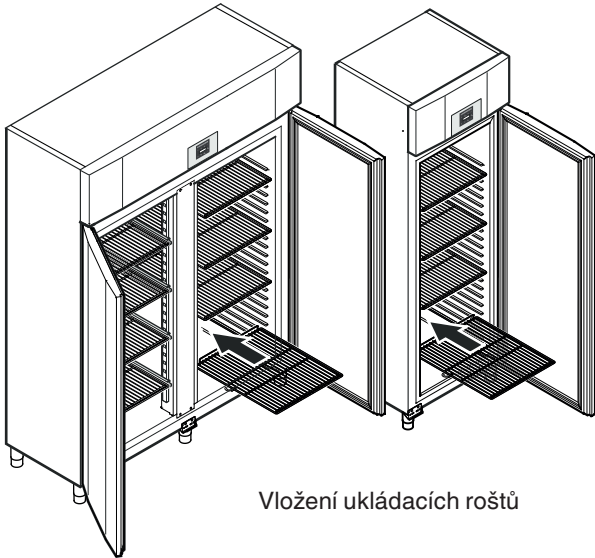

Vložení ukládacích roštů

Bezpečnostní zámek

Zámek je vybaven bezpečnostním mechanismem.

Uzamknutí spotřebiče

- Zatlačit klíč ve směru 1.
- Otočit klíč o 180°.

K odemknutí spotřebiče se musí postupovat ve stejném pořadí.

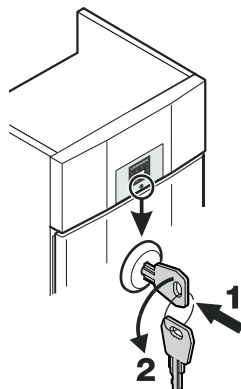

Vybavení GKPV 1440

Vložte dodané opěrné kolejnice vpravo a vlevo na svislou příčku.

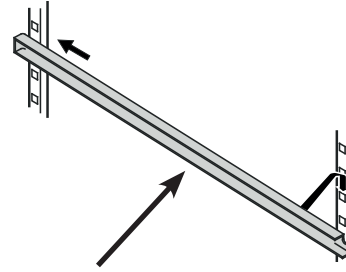

Kolejnice nejdříve v požadované výšce zasuňte do zadního západkového pásu a poté je zavěste vpředu.

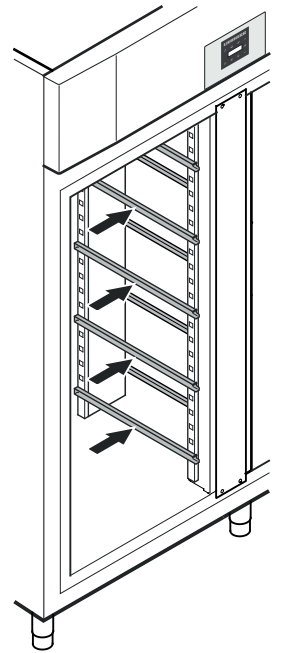

Mezirošty

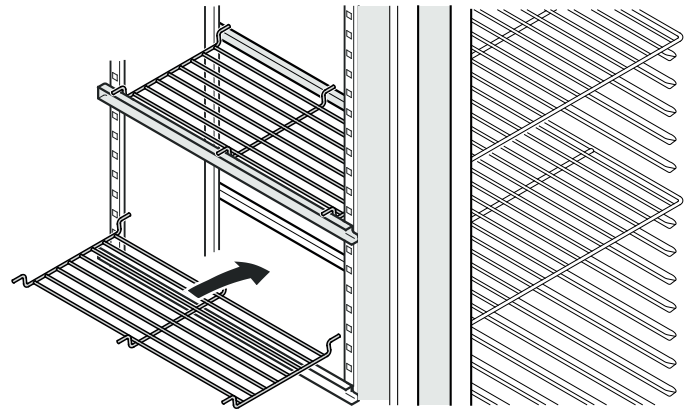

Dodané mezirošty nasadíte na opěrné kolejnice.

POZOR

Maximální zatížení pro každý mezirošt činí 20 kg.

Vybavení BKPv

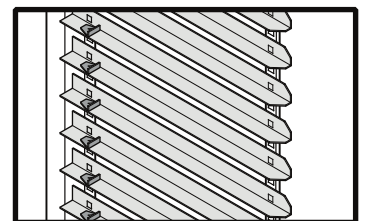

Kolejnice nejdříve v požadované výšce zasuňte do zadního západkového pásu a poté je zavěste vpředu.

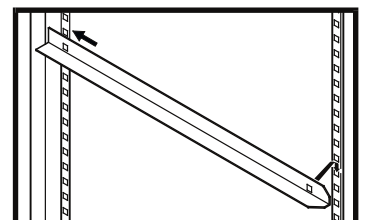

Ovládací a kontrolní prvky



Tlačítko ON/OFF (vypnout a zapnout spotřebič)

Spínání vlhkosti (pouze modely BKPv)

Tlačítka výběru

Tlačítko SuperCool

Tlačítko vypnutí alarmu

Tlačítko rozmrazování (Ruční aktivace funkce odmrazování)

Tlačítko Enter

Symbole na displeji

kompresor běží

Bliká LED - zpoždění zapnutí chladicího agregátu. Kompresor se automaticky spustí po vyrovnání tlaku v chladicím okruhu.

ventilátor běží

spotřebič je ve fázi rozmrazování

Funkce SuperCool je aktivována

funkce alarmu

Spotřebič má poruchu. Kontaktujte služby zákazníkům.

Spotřebič zapnout a vypnout

Zasuňte síťovou zástrčku. Ukazatel = **OFF**.

Zapnutí spotřebiče

stisknout na dobu 5 vteřin. Ukazatel = **ON**.

Vypnutí spotřebiče

stisknout na dobu 5 vteřin. Ukazatel = **OFF**

Nastavení teploty

stisknout na dobu 1 vteřina. Ukazatel teploty bliká.

Zvýšit teplotu (tepleji). Stisknout .

Snížit teplotu (chladněji). Stisknout .

znovu stisknout..

Uloží se požadované nastavení teploty.

Upozornění

V nejteplejší oblasti vnitřního prostoru může být teplota vyšší než nastavená teplota.

Jestliže jsou dveře delší dobu otevřené, může dojít k podstatnému zvýšení teploty v oddílech spotřebiče.

Režim ukazatele teploty

U ukazatele teploty můžete volit mezi zobrazením ve stupních Celsia nebo stupních Fahrenheita. Z výroby jsou nastaveny stupně Celsia.

stisknout na dobu 5 vteřin. Ukazatel =

Stisknout . Ukazatel =

Zvolit tlačítkem nebo tlačítkem žádané nastavení.

0 = °C 1 = °F

Stisknout . Ukazatel =

stisknout na dobu 5 vteřin.

Elektronika se přepne zpět do normálního regulačního provozu.

Spínání vlhkosti (pouze modely BKPv)

Pro určité potraviny je potřebné skladování při vysoké vlhkosti vzduchu (např. pečivo). Aby nedošlo k vysušení těchto potravin, musíte aktivovat spínání vlhkosti.

stisknout na dobu 2 vteřin. Ukazatel =

Tlačítka nastavte požadovanou vlhkost vzduchu.

= vysoká = střední = nízká

Stisknout . Elektronika se přepne zpět do normálního regulačního provozu.

SuperCool

K rychlému ochlazení velkého množství potravin použijte funkci SuperCool. Po zapnutí funkce SuperCool pracuje spotřebič na maximální výkon.

Aktivace funkce SuperCool

stisknout na dobu 3 vteřin. Ukazatel =

Vložit čerstvé potraviny.



Elektronika se přepne zpět do normálního regulačního provozu.

Předčasná deaktivace funkce SuperCool

stisknout na dobu 3 vteřin. Ukazatel =

Výstraha při otevřených dveřích

Jestliže jsou dveře otevřené, svítí LED  a začne blikat ukazatel teploty.



Jsou-li dveře otevřené déle než 60 sekund, začne blikat LED  a v ukazateli bliká  střídavě s ukazatelem teploty.



Zazní výstražný tón (není-li deaktivována funkce výstražného tónu).

Musí-li být déle otevřeny dveře pro uskladnění chlazených výrobků, pak vypnout výstražný tón stisknutím tlačítka .

Nastavení doby zpoždění pro alarm u otevřených dveří

Může být změněn čas, než se po otevření dveří ozve výstražný tón.

 stisknout na dobu 5 vteřin. Ukazatel = .

Stiskněte , dokud se na displeji neobjeví .

Stisknout . Ukazatel = | Nastavitelný rozsah = 1 - 5 minut

Zvolit tlačítkem  nebo tlačítkem  žádané nastavení.



Stisknout . Ukazatel = .



 stisknout na dobu 5 vteřin.

Elektronika se přepne zpět do normálního regulačního provozu.

Deaktivace funkce výstražného tónu

Funkce výstražného tónu může být v případě potřeby deaktivována kompletně.

 stisknout na dobu 5 vteřin. Ukazatel = .

Stiskněte , dokud se na displeji neobjeví .

Stisknout . Ukazatel = .

Zvolit tlačítkem  nebo tlačítkem  žádané nastavení.

0 = funkce výstražného tónu aktivovaná

1 = funkce výstražného tónu deaktivovaná

Stisknout . Ukazatel = .



 stisknout na dobu 5 vteřin.



Elektronika se přepne zpět do normálního regulačního provozu.

Test alarmu

Tímto průběhem testu se kontroluje funkčnost interně a eventuálně externě připojeného zařízení alarmu.

Chlazení spotřebiče se nepřerušuje během tohoto průběhu testu.

 +  stisknout na dobu 5 vteřin.

- Ukazatel přejde na hodnotu teploty 0,2 °C pod nastavenou horní mez alarmu.
- Nyní hodnota teploty stoupne každé 2 sekundy o 0,1 °C.
- Po dosažení horní meze alarmu se zobrazí v ukazateli . Nyní se aktivuje externí jednotka alarmu připojená k bezpotenciálovému výstupu alarmu.
- Hodnota teploty stoupá dále, až 0,2 °C nad horní mez alarmu.
- Stejný postup probíhá automaticky pro spodní mez alarmu. Na ukazateli se zobrazí .

Během průběhu testu svítí LED .

Elektronika se automaticky přepne zpět do normálního regulačního provozu.

Předčasné přerušování průběhu testu

 stisknout na dobu 5 vteřin.

Upozornění

Jsou-li hodnoty horní a spodní meze alarmu (**AL** a **AH** v kapitole "**Nastavení parametrů alarmu**") nastaveny na **0**, zobrazí se při tomto průběhu testu na displeji .

Upozornění

Při reálném testu teplotní výstrahy platí kromě nastavitelných parametrů alarmu AL, AH a Ad další doba zpoždění (60 min). Po otevření dveří nebo rozmrazování se prodlouží doba zpoždění Ad o další dobu zpoždění (60 min). Další dobu zpoždění nelze měnit.

Tak se teplotní výstraha objeví po otevření dveří nebo rozmrazování později, než je nastaveno parametrem Ad.

Výstražná hlášení

1. Na displeji bliká LED

Zobrazí-li se na ukazateli , pak má spotřebič poruchu. obraťte se prosím na nejbližší servis.

2. LED bliká na displeji - ukazatel HI nebo LO

Nyní je ve vnitřním prostoru příliš teplo (HI) nebo chladno (LO).

Zazní výstražný tón (není-li deaktivována funkce výstražného tónu).

Nastavení parametrů alarmu



Mohou být nastaveny meze alarmu (rozdíl od nastavené teploty) a zpoždění alarmu (časové zpoždění do inicializace alarmu).

Upozornění

Po otevření dveří nebo rozmrazování se prodlouží doba zpoždění Ad o další dobu zpoždění (60 min). Další dobu zpoždění nelze měnit.

Tak se teplotní výstraha objeví po otevření dveří nebo rozmrazování později, než je nastaveno parametrem Ad.

 stisknout na dobu 5 vteřin. Ukazatel = r¹5

Stiskněte , dokud se na displeji neobjeví .



 = spodní mez alarmu

Stisknout . Ukazatel = teplotní rozdíl v °C

Zvolit tlačítkem  nebo tlačítkem  žádané nastavení.

Nastavujte jen kladné číselné hodnoty!

Stisknout . Ukazatel = 

Stisknout . Ukazatel =  horní mez alarmu

Stisknout . Ukazatel = teplotní rozdíl v °C

Zvolit tlačítkem  nebo tlačítkem  žádané nastavení.



Nastavujte jen kladné číselné hodnoty!

Stisknout . Ukazatel = 

Stisknout . Ukazatel = 

Stisknout . Ukazatel = zpoždění alarmu v minutách

Zvolit tlačítkem  nebo tlačítkem  žádané nastavení.

Stisknout . Ukazatel = 

 stisknout na dobu 5 vteřin.

Elektronika se přepne zpět do normálního regulačního provozu.

Resetování parametrů na nastavení z výroby

Touto funkcí mohou být resetovány meze alarmu a hodnoty kalibrace snímače na nastavení z výroby.

Vytáhnout síťovou zástrčku.

 přidržené stisknuté a zasuněte síťovou zástrčku.

Ukazatel = 

Stisknout . Ukazatel = 

Elektronika se přepne zpět do normálního regulačního provozu.

Ukládání

Police lze posunout v závislosti na výšce lahví nebo balení.

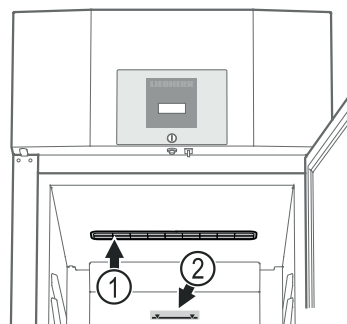

(1) Nesmí být zakryty větrací štěrby cirkulačního ventilátoru ve vnitřním prostoru!

(2) Stohovací značka 

Na horním roštu skladujte produkty jen to stohovací značky. To je důležité pro bezproblémovou cirkulaci vzduchu a rovnoměrné rozdělení teploty v celém vnitřním prostoru.

POZOR

Syrové maso nebo ryba v čistých, uzavřených nádobách skladovat na spodní polici chladicí/mrazicí přihrádky tak, aby se nedotýkaly žádných dalších potravin nebo na ně mohla kapat tekutina.

Nedodržení těchto upozornění může způsobit znehodnocení potravin.

Odmražení

Chladnička se odmrazuje automaticky.

Ruční aktivace funkce odmrazování

Pokud nebyly dveře po delší dobu správně zavřené, může ve vnitřním prostoru, popř. na chladicím zařízení vzniknout silná námraza. V tomto případě lze funkci rozmrazování aktivovat předčasně.

* stisknout na dobu 3 vteřin. Ukazatel =  + 

Elektronika se přepne zpět do normálního regulačního provozu.

Ukazatel = 



Nastavení displeje během fáze rozmrazování

 stisknout na dobu 5 vteřin. Ukazatel = r¹5

Stiskněte , dokud se na displeji neobjeví .

Stisknout . Ukazatel = |

Zvolit tlačítkem  nebo tlačítkem  žádané nastavení.

0 = symbol  + střídavé zobrazení  a aktuální teploty uvnitř přístroje.

1 = symbol  + teplota před započítáním fáze rozmrazování (nastavení z výroby).

2 = symbol  + .

Stisknout . Ukazatel = 

 stisknout na dobu 5 vteřin. Elektronika se přepne zpět do normálního regulačního provozu.

Čištění

⚠ VÝSTRAHA

Před čištěním nutně odpojit spotřebič od sítě. Vy-táhnout síťovou zástrčku nebo vypnout pojistky!

Plochy, které přicházejí do kontaktu s potravinami a odtokovými systémy, je třeba pravidelně čistit!

⚠ OPATRNOST

Nebezpečí poškození dílů spotřebiče a nebezpečí úrazu horkou párou.

Spotřebič nečistěte parním čističem!

- Vnitřní prostor, díly výbavy a vnější stěny myjte vlažnou vodou s trochou čistícího prostředku. V žádném případě nepoužívejte čistící prostředky na bázi písku nebo kyselin nebo chemická rozpouštědla.
- Při čištění spotřebiče dbejte, aby voda nepronikla do elektrických součástí, aby nedošlo ke zkratu.
- Vše dobře vysušit hadrem.
- Pro spotřebiče v provedení z nerez použijte běžný čistící prostředek na nerez.
- Typový štítek vevnitř spotřebiče nepoškodit, nebo neodstranit - je důležitý pro služby zákazníkům.

Očištění prachového filtru

Prachový filtr vyčistěte minimálně 2x ročně!

Vytáhnout síťovou zástrčku!

1. Prachový filtr vytáhněte nahoru.
2. Prachový filtr umyjte vodou a čistícím prostředkem.
3. Prachový filtr opět namontujte.

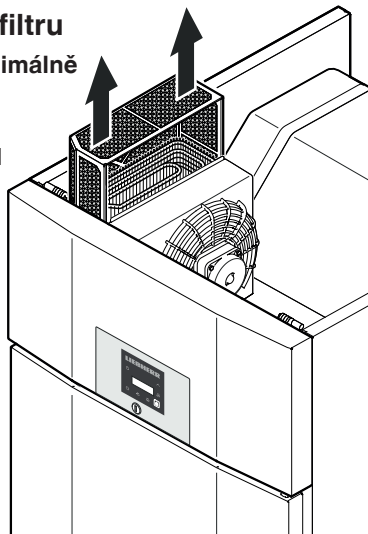

Porucha

Následující poruchy můžete sami odstranit kontrolou možných příčin.

- **Spotřebič nepracuje**, zkontrolujte,
 - zda je spotřebič zapnut,
 - zda je síťová zástrčka správně zastrčena do zásuvky,
 - zda je v pořádku pojistka použité zásuvky.

- **Teplota není dostatečně nízká**, zkontrolujte
 - nastavení podle odstavce "Nastavení teploty". Je nastavena správná teplota?
 - zda teploměr vložený do spotřebiče ukazuje správnou teplotu.
 - Je v pořádku odvětrání?
 - Není místo instalace příliš blízko nějakému zdroji tepla?

- **Test teplotní výstrahy nefunguje, jak je požadováno.**
 - viz část „Test alarmu“ a „Nastavení parametrů alarmu“

Pokud není žádná výše uvedená příčina zdrojem poruchy a poruchu nemůžete sami odstranit, obraťte se prosím na nejbližší servis. Sdělte typové označení ①, servisní číslo ② a číslo spotřebiče ③ z typového štítku.

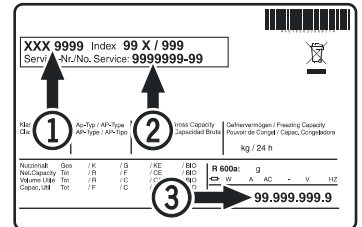

Umístění typového štítku je uvedeno v kapitole **Popis spotřebiče**.

Možná chybová hlášení na displeji

Kód chyby	Chyba	Opatření
E0, E1, E2, rE	Poškozený snímač teploty	Kontaktujte služby zákazníkům
EE, EF	Chyba řídicí elektroniky	Kontaktujte služby zákazníkům
dOr	Příliš dlouho otevřené dveře spotřebiče	Zavřete dveře spotřebiče
HI	Příliš vysoká teplota ve spotřebiči (tepló)	Zkontrolujte, zda jsou dveře správně zavřené. Pokud teplota neklesne, kontaktujte služby zákazníkům.
LO	Příliš nízká teplota ve spotřebiči (chlad)	Kontaktujte služby zákazníkům

Pokyn pro likvidaci

Spotřebič obsahuje ještě hodnotné materiály a je zapotřebí jej likvidovat mimo netříděný domovní odpad do tříděného odpadu. Likvidaci vysloužilých spotřebičů je třeba provádět odborně podle místně platných předpisů a zákonů.



Při přepravě starého spotřebiče nesmí být poškozen chladicí okruh.

Tento spotřebič obsahuje hořlavé plyny v chladicím okruhu a izolační pěně.

Informace o správné likvidaci vám poskytne městská / obecní správa nebo společnost zabývající se likvidací odpadu.

Vyřazení z provozu

Pokud je spotřebič delší dobu prázdný, je třeba ho vypnout, odstranit námrazu, vyčistit, vysušit a nechat otevřené dveře, aby nedošlo k tvorbě plísně.

Výměna závěsu dveří GKPv 65.. / BKPv 84..

Výměnu závěsu dveří by měl provést jen vyškolený, odborný personál.

Pro přestavbu jsou potřebné dvě osoby.

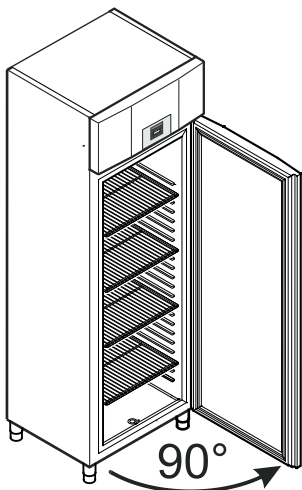

1. Dveře otevřít o cca 90°.

Důležité upozornění

Dveře se musí před demontáží úhelníku závěsu otevřít o 90°.

Tím se samozavírací mechanismus zabudovaný ve dveřích zadrží v poloze potřebné pro montáž.

⚠ VÝSTRAHA

Pokud se dveře demontují a opět montují v zavřeném stavu, může to způsobit zničení samozavíracího mechanismu při prvním otevření dveří.

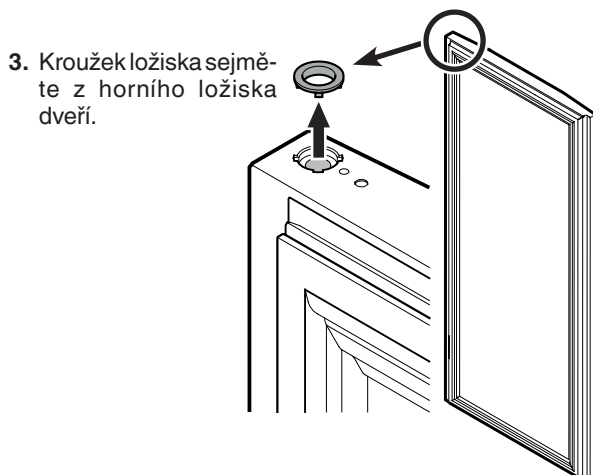
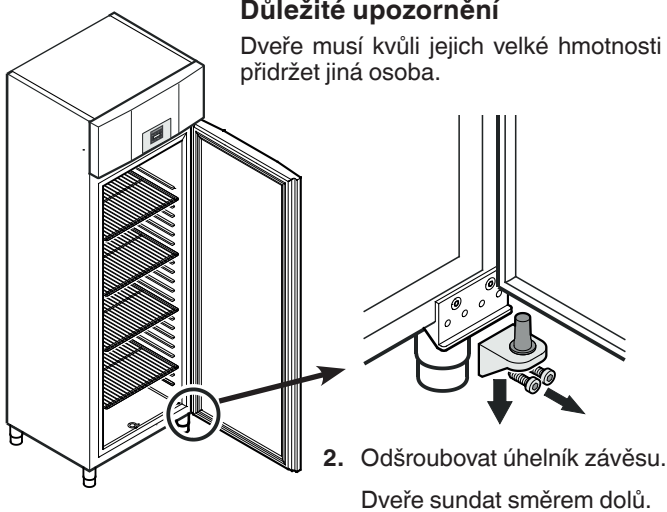

4. Díly ložiska vytáhněte z úhelníku závěsu.

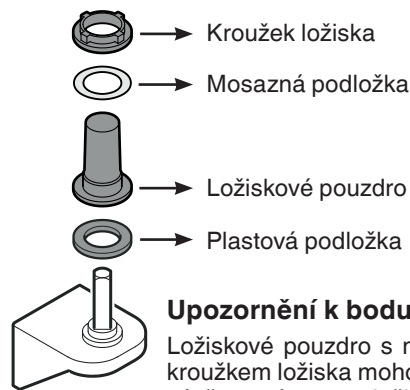

Upozornění k bodu 4

Ložiskové pouzdro s mosaznou podložkou a kroužkem ložiska mohou při vyjímání úhelníku závěsu uvíznout v ložisku dveří a musí se v takovém případě odtud vyjmout.

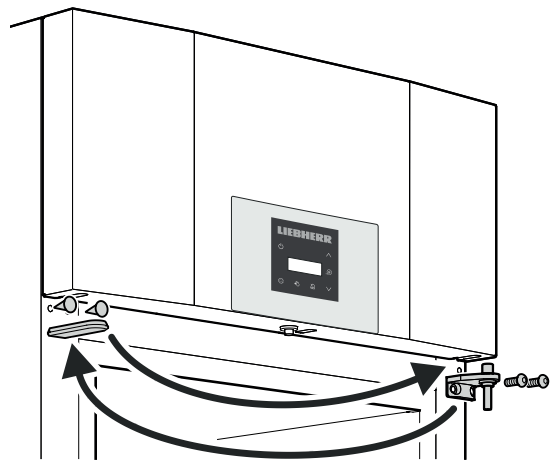

5. Horní úhelník závěsu a kryty vždy přestavte na protilehlou stranu.

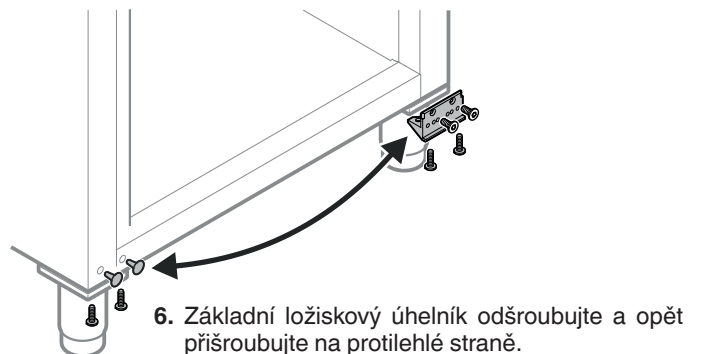

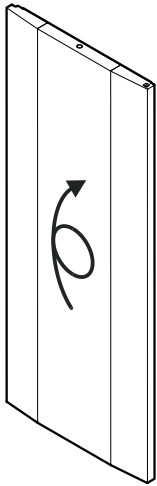

7. Otočit dveře o 180°.

8. Kroužek ložiska a ložiskové pouzdro vložte do horního ložiska dveří.

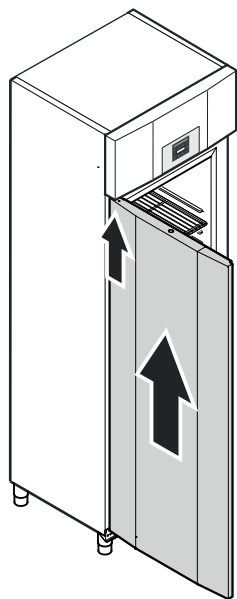
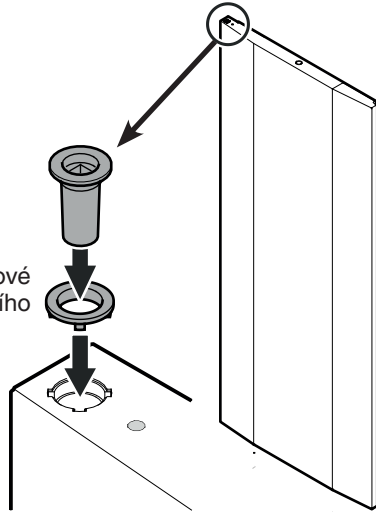

9. Dveře při úhlu otevření 90° nasadíte na horní čtyřhrannou tyč.

⚠ VÝSTRAHA

Dveře bezpodmínečně montujte při úhlu otevření 90°.

Pokud se dveře montují v zavřeném stavu, může to způsobit zničení samozavíracího mechanismu při prvním otevření a zavření dveří.

Důležité upozornění

Dveře musí kvůli jejich velké hmotnosti přidržet jiná osoba.

10. Díly ložiska nasadíte na úhelník závěsu.

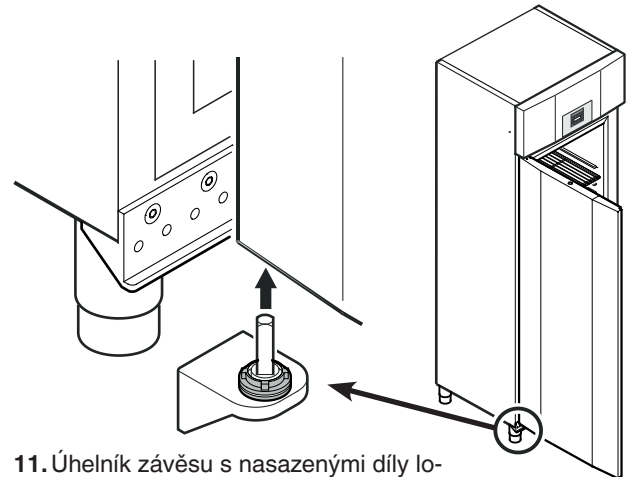
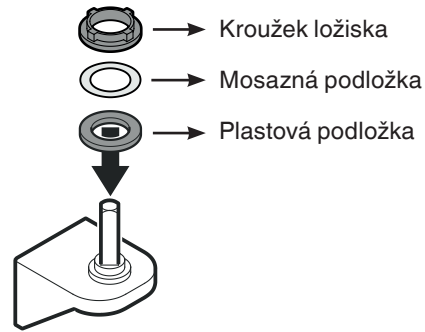

11. Úhelník závěsu s nasazenými díly ložiska vložte do spodního ložiska dveří.

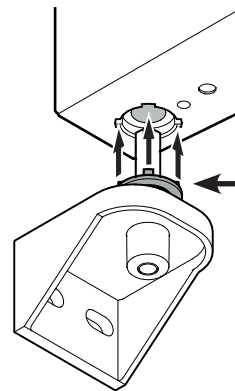

Upozornění k bodu 11

Nopky na kroužku ložiska musí při nasazování do vybrání ložiska dveří sedět.

V případě potřeby horním kroužkem mírně otočte.

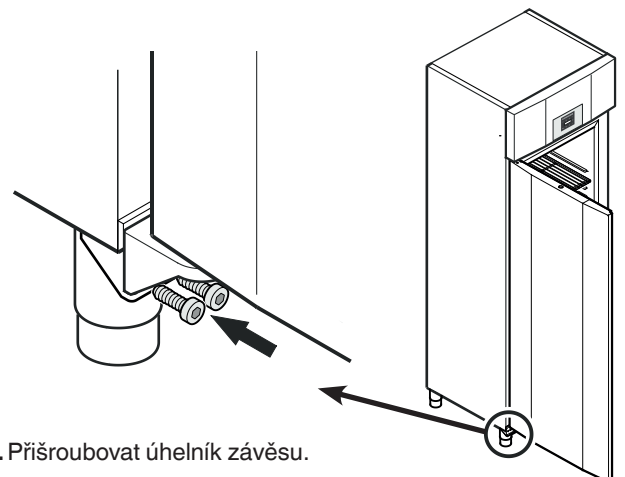

12. Přišroubovat úhelník závěsu.



Liebherr-Hausgeräte GmbH
Memminger Straße 77-79
88416 Ochsenhausen
Germany
home.liebherr.com

