



Thinking of you
Electrolux



ESL 6550RO

.....
HR PERILICA POSUĐA

CS MYČKA NÁDOBÍ

PL ZMYWARKA

SK UMÝVAČKA

.....
UPUTE ZA UPORABU

NÁVOD K POUŽITÍ

INSTRUKCJA OBSŁUGI

NÁVOD NA POUŽÍVANIE

2

17

32

48



SADRŽAJ

1. SIGURNOSNE UPUTE	3
2. OPIS PROIZVODA	4
3. UPRAVLJAČKA PLOČA	5
4. PROGRAMI	5
5. OPCIJE	7
6. PRIJE PRVE UPORABE	8
7. SVAKODNEVNA UPORABA	10
8. SAVJETI	12
9. ČIŠĆENJE I ODRŽAVANJE	13
10. RJEŠAVANJE PROBLEMA	14
11. TEHNIČKI PODACI	15
12. BRIGA ZA OKOLIŠ	16

MISLIMO NA VAS

Hvala vam što ste kupili Electrolux uređaj. Izabrali ste proizvod koji sa sobom donosi desetljeća profesionalnog iskustva i inovacija. Genijalan i elegantan, projektiran je s vama u mislima. Stoga, uvijek kada ga koristite, možete biti sigurni znajući da ćete svaki put dobiti izvrsne rezultate.

Dobrodošli u Electrolux.

Posjetite našu internetsku stranicu za:



Dobivanje savjeta o korištenju, prospekata, rješavanju problema, servisnim informacija:
www.electrolux.com



Registriranje vašeg proizvoda za bolji servis:
www.electrolux.com/productregistration



Kupovinu dodatne opreme, potrošnog materijala i originalnih rezervnih dijelova za vaš uređaj:
www.electrolux.com/shop

BRIGA O KUPCIMA I SERVIS

Preporučujemo uporabu originalnih rezervnih dijelova.

Kada se obraćate servisu, provjerite da su Vam dostupni sljedeći podaci. Informacije možete pronaći na nazivnoj pločici. Model, PNC, serijski broj.



Upozorenje / Oprez - sigurnosne informacije.



Opće informacije i savjeti



Informacije o zaštiti okoliša

Zadržava se pravo na izmjene.

1. SIGURNOSNE UPUTE

Prije postavljanja i uporabe uređaja, pažljivo pročitajte isporučene upute. Proizvođač nije odgovoran ako nepravilno postavljanje i uporaba uređaja uzrokuje ozljede i oštećenja. Upute uvijek čuvajte s uređajem, za buduće potrebe.

1.1 Sigurnost djece i slabijih osoba



UPOZORENJE

Opasnost od gušenja, ozljede ili trajne nesposobnosti.

- Osobama, uključujući i djecu, sa smanjenim fizičkim, osjetilnim ili mentalnim funkcijama ili osobama bez iskustva i znanja nikada nemojte dozvoliti da koriste uređaj. Njih prilikom rukovanja uređajem mora nadzirati ili u rukovanje uređajem uputiti osoba odgovorna za njihovu sigurnost.
- Ne dozvolite djeci da se igraju s uređajem.
- Svu ambalažu čuvajte izvan dohvata djece.
- Sve deterđente čuvajte izvan dohvata djece.
- Djecu i kućne ljubimce držite podalje od vrata uređaja dok su otvorena.

1.2 Postavljanje

- Odstranite svu ambalažu.
- Ne postavljajte i ne koristite oštećeni uređaj.
- Uređaj nemojte postavljati na mjesta na kojima je temperatura manja od 0°C.
- Pridržavajte se uputa za postavljanje ispušnih s uređajem.
- Provjerite je li uređaj postavljen ispod i blizu sigurnih konstrukcija.

Električni priključak



UPOZORENJE

Opasnost od požara i strujnog udara.

- Uređaj mora biti uzemljen.
- Provjerite podudaraju li se električni podaci na nazivnoj pločici s električnim napajanjem. Ako to nije slučaj, kontaktirajte električara.
- Uvijek koristite pravilno ugrađenu utičnicu sa zaštitom od strujnog udara.
- Ne koristite adaptere s više utičnica i produžne kabele.

- Pazite da ne oštetite utikač i kabel napajanja. Ako je potrebno zamijeniti električni kabel, to mora izvršiti naš servis.
- Utikač kabela napajanja utaknite u utičnicu tek po završetku postavljanja. Provjerite postoji li pristup utikaču nakon postavljanja.
- Ne povlačite kabel napajanja kako biste utikač izvukli iz utičnice. Uvijek uhvatite i povucite utikač.
- Kabel napajanja ili utikač ne dodirujte vlažnim rukama.
- Ovaj je uređaj usklađen s direktivama EU.

Spajanje na dovod vode

- Pripremite da ne oštetite crijeva za vodu.
- Prije priključivanja uređaja na nove cijevi ili cijevi koje se dugo nisu koristile neka voda teče sve dok ne postane potpuno čista.
- Priilikom prve upotrebe uređaja provjerite da nema curenja.
- Crijevo za dovod vode ima sigurnosni ventil i oblogu s unutarnjim glavnim vodom.

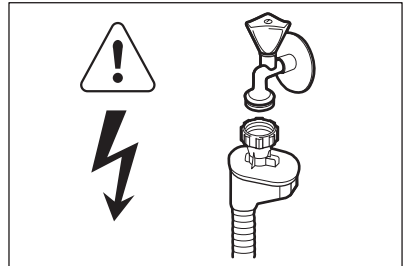

UPOZORENJE

Opasan napon.

- Ako je crijevo za dovod vode oštećeno, odmah iskopčajte utikač iz utičnice električne mreže. Za zamjenu crijeva za dovod vode kontaktirajte servis.

1.3 Upotreba

- Ovaj uređaj je namijenjen za upotrebu u kućanstvu i za slične namjene kao što su:
 - Kuhinja za osoblje u prodavaonicama, uređima i drugim radnim prostorima
 - Farme
 - Za goste hotela, motela i drugih vrsta smještaja
 - Za prenoćišta.

**UPOZORENJE**

Opasnost od ozljede, opekline, strujnog udara ili požara.

- Ne mijenjajte specifikacije ovog uređaja.
- Noževe i pribor s oštrim vrhovima u košaru za jelo stavite vrhom okrenutim prema dolje ili u vodoravan položaj.
- Ne držite vrata uređaja otvorena bez nadzora kako biste spriječili pad preko njih.
- Ne sjedajte i ne stojte na otvorenim vratima.
- Deterdženti za perilicu posuđa su opasni. Pri državanju se sigurnosnih uputa na ambalaži deterdženta.
- Ne pijte i ne igrajte se s vodom u uređaju.
- Ne vadite posuđe iz uređaja prije završetka programa. Na posuđu može ostati deterdženta.

- Uređaj može ispuštati vruću paru ako otvorite vrata dok je program u tijeku.
- Zapaljive predmete ili predmete namočene zapaljivim sredstvima ne stavljajte u uređaj, pored ili na njega.
- Za čišćenje uređaja ne koristite raspršivanje vode i pare.

1.4 Odlaganje**UPOZORENJE**

Opasnost od ozljede ili gušenja.

- Uređaj iskopčajte iz električne mreže.
- Odrežite električni kabel i bacite ga.
- Uklonite bravicu vrata kako biste spriječili da se djeca i kućni ljubimci zatvore u uređaj.

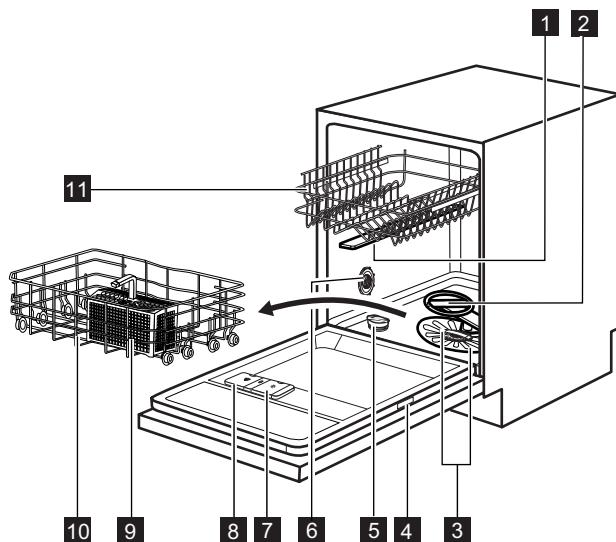
2. OPIS PROIZVODA

- | | |
|----------|--------------------------------|
| 1 | Gornja mlaznica |
| 2 | Donja mlaznica |
| 3 | Filtri |
| 4 | Nazivna pločica |
| 5 | Spremnik soli |
| 6 | Tipka za odabir tvrdoće vode |
| 7 | Spremnik sredstva za ispiranje |

- | | |
|-----------|--------------------------|
| 8 | Spremnik za deterdžent |
| 9 | Košara za pribor za jelo |
| 10 | Donja košara |
| 11 | Gornja košara |

2.1 Beam-on-Floor

Beam-on-Floor je svjetlo koje se prikazuje na podu ispod vrata uređaja.

- Kada program započne s radom, uključuje se crveno svjetlo i ostaje uključeno za vrijeme trajanja programa.

- Kada program završi, uključuje se zeleno svjetlo.
- Kada je uređaj u kvaru, crvena svjetlo trepće.



Svjetlo **Beam-on-Floor** se isključuje kada je uređaj isključen.

3. UPRAVLJAČKA PLOČA

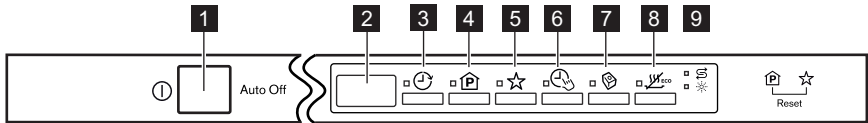



- 1** Tipka za uključivanje/isključivanje
- 2** Zaslon
- 3** Delay tipka
- 4** Program tipka
- 5** MyFavourite tipka

- 6** TimeSaver tipka
- 7** Multitab tipka
- 8** EnergySaver tipka
- 9** Indikatori

Indikatori	Opis
	Indikator za sol. On je uvijek isključen dok program radi.
	Indikator sredstva za ispiranje. On je uvijek isključen dok program radi.





4. PROGRAMI

Program	Stupanj zaprjanosti Vrsta punjenja	Faze programa	Opcije
P1) ECO 50°	Normalno zaprjano Posuđe i pribor za jelo	Pretrpanje Pranje 50 °C Ispiranja Sušenje	TimeSaver EnergySaver
P2) AUTO AutoFlex 45°-70°	Sve Posuđe, pribor za jelo, tave i posuđe	Pretrpanje Pranje od 45 °C do 70 °C Ispiranja Sušenje	EnergySaver
P3 Intensive 70°	Jako zaprjano Posuđe, pribor za jelo, tave i posuđe	Pretrpanje Pranje 70 °C Ispiranja Sušenje	TimeSaver EnergySaver

Program	Stupanj zaprljanosti Vrsta punjenja	Faze programa	Opcije
P4  1 Hour 55°	Normalno zaprljano Posuđe i pribor za jelo	Pranje 55 °C Ispiranje	
P5 ³⁾  QuickPlus 60°	Svježe zaprljano posu- đe Posuđe i pribor za jelo	Pranje 60 °C Ispiranje	
P6 ⁴⁾  Rinse & Hold	Sve	Pretrpanje	

- 1) Pomoću ovog programa možete najučinkovitije iskoristiti vodu i uštedjeti energiju za uobičajeno zaprljano posuđe i pribor za jelo. (Ovo je standardni program za ustanove za testiranje).
- 2) Uređaj prepoznaje stupanj zaprljanosti i količinu predmeta u košarama. Automatski prilagođava temperaturu i količinu vode, potrošnju energije i trajanje programa.
- 3) Ovim programom možete prati svježe zaprljano posuđe. Daje sjajne rezultate pranja u kratkom vremenu.
- 4) Ovaj program koristite za brzo ispiranje posuđa. Time se sprječava da se ostaci hrane zalijepe za posuđe i da iz uređaja izlaze neugodni mirisi.
Uz ovaj program nemojte koristiti deterdžent.

Potrošnja

Program ¹⁾	Trajanje (min)	Snaga (kWh)	Voda (l)
P1 ECO 50°	170 - 180	0.9 - 1.0	9 - 10
P2 AUTO AutoFlex 45°-70°	40 - 150	0.6 - 1.4	7 - 14
P3  Intensive 70°	150 - 160	1.4 - 1.6	13 - 15
P4  1 Hour 55°	55 - 65	1.0 - 1.2	10 - 11
P5  QuickPlus 60°	30	0.8	9
P6  Rinse & Hold	14	0.1	4

- 1) Tlak i temperatura vode, oscilacije u napajanju električne mreže, opcije te količina posuđa mogu promijeniti vrijednosti.

Informacije za ustanove za testiranje

Za sve potrebne informacije po pitanju karakteristika testiranja pošaljite poruku elektronskom poštom:

info.test@dishwasher-production.com

Zapišite broj proizvoda (PNC) koji se nalazi na nazivnoj pločici.

5. OPCIJE



Prije početka programa uključite ili isključite opcije. Opcije ne možete uključiti ili isključiti dok program radi.



Ako je postavljena jedna ili više opcija, uvjerite se da je odgovarajući indikator uključen prije početka programa.

5.1 MyFavourite

Pomoću ove opcije možete postaviti i memorirati opcije programa koje najčešće koristite.



Istovremeno možete pohraniti samo 1 program. Nova postavka poništava prethodnu.

Kako pohraniti program

1. Za uključivanje uređaja pritisnite tipku za uključivanje/isključivanje.
2. Postavite program koji želite pohraniti. Zajedno s programom možete postaviti i pripadajuće opcije. Nije moguće pohraniti opcije Multitab i Delay.
3. Pritisnite i držite pritisnutu tipku **MyFavourite** sve dok se odgovarajući indikator ne uključi trajnim svjetlom.

Način postavljanja programa MyFavourite

1. Pritisnite **MyFavourite**. Uključuju se indikator koji se odnose na program MyFavourite i opcije.
 - Na zaslonu se prikazuju broj i trajanje programa.

5.2 TimeSaver

Ova opcija povećava tlak i temperaturu vode. Faze pranja i sušenja su kraće. Ukupno trajanje programa smanjuje se za približno 50%. Rezultati programa su isti kao i kod uobičajenog trajanja programa. Rezultati sušenja mogu se smanjiti.

Kako uključiti opciju TimeSaver

1. Pritisnite **TimeSaver**. Uključuje se odgovarajući indikator. Na zaslonu možete vidjeti ažurirano trajanje programa.
 - Ako opcija nije primjenjiva na program, odgovarajući indikator brzo trepne 3 puta, a zatim se isključuje.

5.3 Multitab

Ovu opciju aktivirajte samo kada koristite kombinirani deterđent u tabletama.

Ova opcija isključuje upotrebu sredstva za ispiranje i soli. Odgovarajući indikatori ostaju isključeni.

Trajanje programa može se produljiti.

Kako uključiti opciju Multitab

1. Za uključivanje uređaja pritisnite tipku za uključivanje/isključivanje.
 2. Pritisnite **Multitab**, uključuje se pripadajući indikator.
- Opcija ostaje uključena dok je ne isključite. Pritisnite **Multitab**, isključuje se pripadajući indikator.

Ako prekinete uporabu kombiniranih tableta s deterđentom, prije početka odvojene uporabe deterđenta, sredstva za ispiranje i soli za perilicu posuđa obavite sljedeće korake:

1. Isključite opciju Multitab.
2. Podešavanje omekšivača vode na najvišu razinu.
3. Provjerite jesu li spremnik za sol i spremnik sredstva za ispiranje puni.
4. Pokrenite najkraći program s fazom ispiranja, bez deterđenta i bez posuđa.
5. Omekšivač vode prilagodite tvrdoći vode u vašem području.
6. Podesite ispuštenu količinu sredstva za ispiranje.

5.4 EnergySaver

Ova opcija smanjuje temperaturu u zadnjoj fazi ispiranja.

Upotrebom ove opcije smanjuje se potrošnje energije (do 25%) i trajanje programa.

Posuđe na kraju programa može biti vlažno.

Kako uključiti opciju EnergySaver

1. Pritisnite **EnergySaver**. Uključuje se odgovarajući indikator. Na zaslonu možete vidjeti ažurirano trajanje programa.
 - Ako opcija nije primjenjiva na program, odgovarajući indikator brzo trpne 3 puta, a zatim se isključuje.

5.5 Zvučni signali

Zvučni signali se uključuju kada se na uređaju pojavi kvar ili kada se podešava razina omekšivača vode. Zvučne signale nije moguće isključiti. Zvučni se signal oglašava i po završetku programa. Po zadanim postavkama, ovaj zvučni signal je isključen, ali ga je moguće uključiti.

Kako se uključuje zvučni signal za završetak programa

1. Za uključivanje uređaja pritisnite tipku za uključivanje/isključivanje.
2. Postavite funkciju Reset.
3. Pritisnite i istovremeno zadržite **Program** i **MyFavourite** sve dok indikatori Delay, Program i MyFavourite ne počnu treptati.
4. Pritisnite **MyFavourite**.
 - Isključuju se indikatori Delay i Program.
 - Indikator MyFavourite nastavlja treperiti.
 - Na zaslonu se prikazuje trenutna postavka.

1b Zvučni signal je uključen.

0b Zvučni signal je isključen.

5. Pritisnite **MyFavourite** za promjenu postavke.
6. Za isključivanje uređaja i potvrdu postavke pritisnite tipku za uključivanje/isključivanje.

6. PRIJE PRVE UPORABE

1. Provjerite odgovara li postavka omekšivača vode tvrdoći vode u vašem području. Ako nije usklađena, podesite omekšivač vode. Obratite se lokalnom distributeru vode kako biste saznali tvrdoću vode u svom području.
2. Napunite spremnik za sol.
3. Napunite spremnik sredstva za ispiranje.
4. Otvorite slavinu.
5. Ostaci od obrade mogu se zadržati u uređaju. Pokrenite program kako biste ih uklonili. Ne koristite deterđent i ne puniti košare.



Ako koristite kombinirane tablete s deterđentom, uključite opciju Multitab.

6.1 Podešavanje omekšivača vode

Tvrdoća vode			Omekšivač vode prilagođavanje		
Njemački stupnjevi (°dH)	Francuski stupnjevi (°fH)	mmol/l	Clarkeovi stupnjevi	Ručno upravljanje	Elektro- ničko
51 - 70	91 - 125	9.1 - 12.5	64 - 88	2 1)	10
43 - 50	76 - 90	7.6 - 9.0	53 - 63	2 1)	9
37 - 42	65 - 75	6.5 - 7.5	46 - 52	2 1)	8
29 - 36	51 - 64	5.1 - 6.4	36 - 45	2 1)	7
23 - 28	40 - 50	4.0 - 5.0	28 - 35	2 1)	6

Tvrdoća vode			Omekšivač vode prilagođavanje		
Njemački stupnjevi (°dH)	Francuski stupnjevi (°fH)	mmol/l	Clarkeovi stupnjevi	Ručno upravljanje	Elektroničko
19 - 22	33 - 39	3.3 - 3.9	23 - 27	2 ¹⁾	5 ¹⁾
15 - 18	26 - 32	2.6 - 3.2	18 - 22	1	4
11 - 14	19 - 25	1.9 - 2.5	13 - 17	1	3
4 - 10	7 - 18	0.7 - 1.8	5 - 12	1	2
< 4	< 7	< 0.7	< 5	1 ²⁾	1 ²⁾

1) Postavljeno tvornički.

2) Nemojte koristiti sol na ovoj razini.



Omekšivač vode morate podesiti ručno ili elektronički.

Ručno prilagođavanje

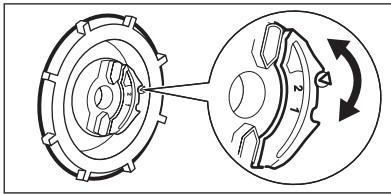

Okrenite prekidač tvrdoće vode na položaj 1 ili 2.

Elektroničko prilagođavanje

1. Za uključivanje uređaja pritisnite tipku za uključivanje/isključivanje.
2. Postavite funkciju Reset.
3. Pritisnite i istovremeno zadržite **Program** i **MyFavourite** sve dok indikatori Delay, Program i MyFavourite ne počnu treptati.
4. Pritisnite **Delay**.
 - Isključuju se indikatori Program i MyFavourite.
5. Pritišćite **Delay** za promjenu postavke.
6. Za isključivanje uređaja i potvrdu postavke pritisnite tipku za uključivanje/isključivanje.
 - Indikator Delay nastavlja treperiti.
 - Zvučni signali rade, npr. pet isprekidanih zvučnih signala = razina 5.
 - Na zaslonu se prikazuje postavka omekšivača vode, npr. **5 L** = razina 5.

6.2 Punjenje spremnika za sol

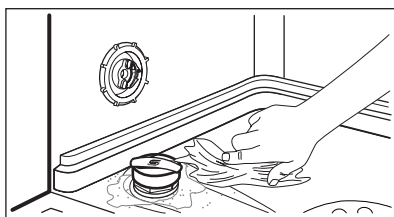
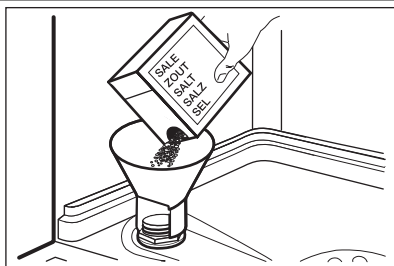

1. Okrenite poklopac u smjeru suprotnom od smjera kazaljki na satu i otvorite spremnik za sol.
2. Stavite 1 litru vode u spremnik za sol (samo prvi put).
3. Napunite spremnik za sol solju za perilicu posuđa.
4. Uklonite sol oko otvora spremnika za sol.
5. Za zatvaranje spremnika za sol okrenite poklopac u smjeru kretanja kazaljki na satu.



POZOR

Voda i sol mogu izlaziti iz spremnika za sol tijekom punjenja. Opasnost od korozije. Kako biste je spriječili, nakon punjenja spremnika za sol pokrenite program.

6.3 Punjenje spremnika sredstva za ispiranje

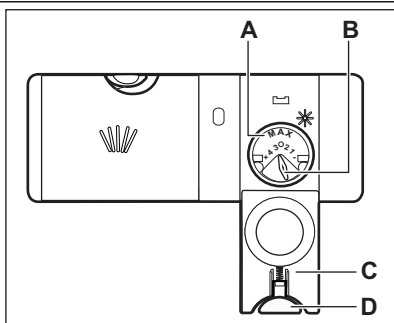

1. Pritisnite tipku za otpuštanje (D) za otvaranje poklopca (C).
2. Napunite spremnik sredstva za ispiranje (A), ne više od oznake 'max'.
3. Proliveno sredstvo za ispiranje uklonite upijajućom krpom kako biste spriječili stvaranje pjene.
4. Zatvorite poklopac. Provjerite da se tipka za otpuštanje zaključava na mjestu.



Možete okrenuti birač ispuštene količine (B) između položaja 1 (najmanja količina) i položaja 4 (najveća količina).

7. SVAKODNEVNA UPORABA

1. Otvorite slavinu.
2. Za uključivanje uređaja pritisnite tipku za uključivanje/isključivanje.
 - Ako je indikator soli uključen, napunite spremnik za sol.
 - Ako je indikator sredstva za ispiranje uključen, napunite spremnik sredstva za ispiranje.
3. Napunite košare.
4. Dodajte deterdžent.
5. Postavite i pokrenite odgovarajući program koji odgovara vrsti i zaprljanosti punjenja.

7.1 Upotreba deterđženta

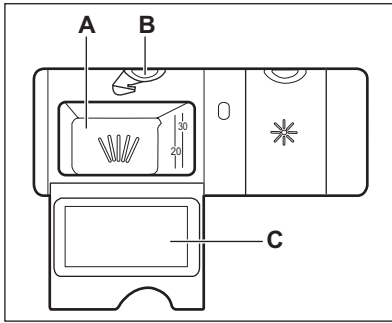

1. Pritisnite tipku **(B)** za otvaranje poklopca **(C)**.
2. Stavite deterđžent u odjeljak **(A)**.
3. Ako program ima fazu omekšavanja, stavite malu količinu deterđženta u unutarnji dio vrata uređaja.
4. Ako koristite tablete s deterđžentom, tabletu stavite u odjeljak **(A)**.
5. Zatvorite poklopac. Provjerite da se tipka za otpuštanje zaključava na mjestu.

7.2 Odabir i pokretanje programa

Funkcija Auto Off

Radi smanjenja potrošnje energije ova funkcija automatski isključuje uređaj nakon par minuta ako:

- Niste zatvorili vrata za početak rada programa.
- Program pranja završen.

Funkcija Reset

Za određene postavke uređaj mora biti u korisničkom načinu rada.

Za stavljanje uređaja u korisnički način rada, postavite funkciju Reset.

1. Istovremeno pritisćite i zadržite pritisnutima **Program** i **MyFavourite** dok se na zaslonu ne pojavi program P1.

Pokretanje programa bez odgode početka

1. Otvorite slavinu.
2. Za uključivanje uređaja pritisnite tipku za uključivanje/isključivanje. Na zaslonu se prikazuju broj i trajanje zadnjeg postavljenog programa.
3. Postavite program.
 - Ako želite pokrenuti posljednji postavljeni program, zatvorite vrata uređaja.
 - Ako želite postaviti program MyFavourite, pritisnite **MyFavourite**.
 - Ako želite postaviti drugi program, pritisćite **Program** sve dok se na zaslonu ne počnu naizmjenice prikazivati broj i trajanje

programa kojeg želite postaviti. Ako želite, možete postaviti raspoložive opcije.

4. Zatvorite vrata uređaja. Program se pokreće. Trajanje programa započinje se smanjivati u koracima od 1 minute.

Pokretanje programa s odgodom početka

1. Postavite program.
2. Pritisćite **Delay** sve dok se na zaslonu ne prikaže vrijeme odgode koje želite postaviti (od 1 do 24 sata).
 - Na zaslonu se naizmjenice prikazuju broj, trajanje programa i trajanje odgode.
 - Uključuje se indikator Delay.
3. Zatvorite vrata uređaja. Započinje odbrojavanje.
 - Kada odbrojavanje završi, program se pokreće.

Otvaranje vrata dok uređaj radi

Ako otvorite vrata, uređaj se zaustavlja. Kada zatvorite vrata, uređaj nastavlja raditi od točke u kojoj je prekinuo rad.

Poništavanje odgode početka tijekom odbrojavanja

Postavite funkciju Reset.



Kada poništite odgodu početka, morate ponovno postaviti program i opcije.

Otkazivanje programa

Postavite funkciju Reset.



Prije pokretanja novog programa provjerite nalazi li se deterdžent u spremniku za deterdžent.

Po završetku programa

Kada je program završen, na zaslonu se prikazuje 0:00.

1. Pritisnite tipku za uključivanje/isključivanje ili pričekajte dok funkcija Auto Off automatski ne isključi uređaj.
2. Zatvorite slavinu.

8. SAVJETI

8.1 Omekšivač vode

Tvrda voda sadrži visoku količinu minerala koji mogu uzrokovati oštećenje uređaja i loše rezultate pranja. Omekšivač vode neutralizira te minerale.

Sol za perilicu posuđa održava omekšivač vode čistim i u dobrim uvjetima. Važno je postaviti pravu razinu omekšivača vode. To osigurava da omekšivač vode koristi ispravnu količinu soli za perilicu posuđa i vode.

8.2 Upotreba soli, sredstva za ispiranje i deterdženta

- Upotrebjavajte samo sol, sredstvo za ispiranje i deterdžent za perilice posuđa. Ostali proizvodi mogu prouzročiti oštećenja na uređaju.
- Sredstvo za ispiranje, tijekom zadnje faze ispiranja, pomaže u sušenju posuđa bez crtica i mrlja.
- Kombinirane tablete za pranje sadrže deterdžent, sredstvo za ispiranje i ostale dodatke. Provjerite jesu li te tablete prikladne za tvrdoću vode u vašem području. Pogledajte upute na pakiranju proizvoda.
- Deterdžent u tabletama ne otapa se do kraja prilikom korištenja kratkih programa. Kako bi se spriječila pojava tragova deterdženta na posuđu preporučujemo upotrebu sredstva za pranje u tabletama samo za duže programe pranje.



Nemojte koristiti više od točne količine deterdženta. Pogledajte upute na pakiranju deterdženta.

Važno

- Pustite da se posuđe ohladi prije nego ga izvadite iz uređaja. Vruće posuđe može se lako oštetiti.
- Najprije ispraznite predmete iz donje košare, zatim iz gornje košare.
- Na stranicama i na vratima uređaja može biti vode. Nehrđajući čelik hladi se brže od posuđa.

8.3 Punjenje košara



Pogledajte isporučeni letak s primjerima punjenja košara.

- Uređaj koristite isključivo za pranje predmeta namijenjenih za pranje u perilici.
- U uređaj ne stavljajte predmete od drveta, roga, aluminijske, kositra i bakra.
- Nemojte u uređaj stavljati predmete koji mogu apsorbirati vodu (spužve, kućanske krpe).
- Uklonite preostalu hranu s predmeta.
- Za lakše uklanjanje zagorjele hrane, namočite lonce i tave prije nego što ih stavite u uređaj.
- Stavite šuplje predmete (šalice, čaše i lonce) otvorom okrenutim prema dolje.
- Provjerite da se pribor i posuđe međusobno ne preklapa. Žlice pomišajte s drugim priborom.
- Stakleni predmeti ne smiju se međusobno dirirati.
- Male predmete položite u košaru za pribor za jelo.
- Lagano posuđe stavite u gornju košaru. Pazite da se ne miče.
- Prije početka programa provjerite mogu li se mlaznice slobodno kretati.

8.4 Prije pokretanja programa

Provjerite sljedeće:

- Filtri su čisti i pravilno postavljeni.
- Mlaznice nisu začepljene.
- Položaj predmeta u košarama je ispravan.
- Program odgovara vrsti i zaprljanosti punjenja.

- Upotrebljava se odgovarajuća količina deterdženta.
- U uređaju ima soli i sredstava za ispiranje za perilice posuđe (osim ako ne upotrebljavate kombinirane tablete s deterdžentom).
- Poklopac spremnika za sol je čvrst.

9. ČIŠĆENJE I ODRŽAVANJE



UPOZORENJE

Prije održavanja, isključite uređaj i izvucite utikač iz utičnice električne struje.



Nečisti filtri i začepljene mlaznice smanjuju rezultate pranja. Redovno ih provjeravajte i ako je potrebno očistite ih.

9.1 Čišćenje filtera

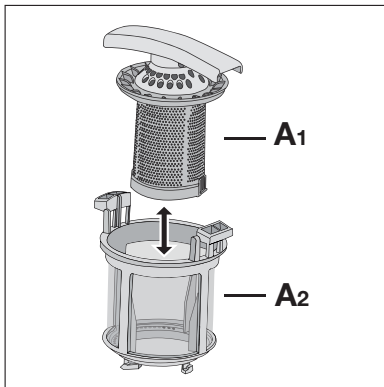
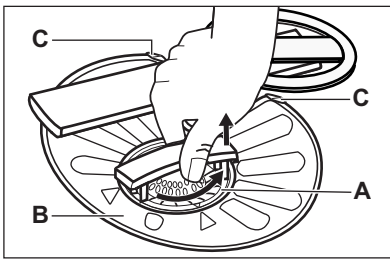

1. Okrenite filter (A) suprotno od smjera kazaljki na satu i skinite ga.
2. Za rastavljanje filtra (A), razdvojite (A1) i (A2).
3. Uklonite filter (B).
4. Operite filtre vodom.
5. Postavite filter (B) u početni položaj. Provjerite je li pravilno spojen pod dvije vodilice (C).

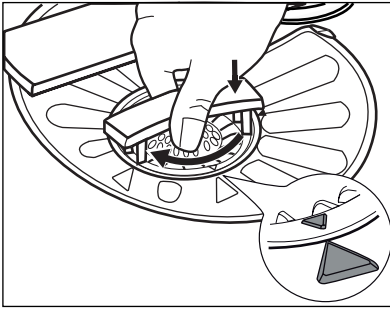

6. Sastavite filtar (A) i vratite na mjesto filtar (B). Okrenite ga u smjeru kazaljki na satu dok se ne zaključa.



Neispravan položaj filtara može prouzročiti slabe rezultate pranja i oštećenje uređaja.

9.2 Čišćenje mlaznica

Ne uklanjajte mlaznice.

Ako se otvori u mlaznicama začepi, uklonite ostatke zaprljanja tankim oštrim predmetom.

Koristite samo neutralna sredstva za čišćenje. Nikada ne koristite abrazivna sredstva, jastučice za ribanje ili otapala.

9.3 Vanjsko čišćenje

Obrišite uređaj vlažnom mekom krpom.

10. RJEŠAVANJE PROBLEMA

Uređaj se ne pokreće ili se zaustavlja tijekom rada.

Prije nego što kontaktirate servis pogledajte sljedeće informacije kako biste našli rješenje problema.

Kod nekih kvarova zaslon prikazuje šifru alarma:

- **,10** - Uređaj se ne puni vodom.

- **,20** - Uređaj ne izbacuje vodu.
- **,30** - Uključen je uređaj za zaštitu od poplave.



UPOZORENJE

Prije kontrole isključite uređaj.

Problem	Moguće rješenje
Ne možete uključiti uređaj.	Provjerite je li utikač umetnut u utičnicu mrežnog napajanja.
	Provjerite da u kutiji s osiguračima nema oštećenog osigurača.
Program ne započinje s radom.	Provjerite jesi li vrata uređaja zatvorena.
	Ako je postavljena odgoda početka, poništite postavku ili pričekajte završetak odbrojanja.
Uređaj se ne puni vodom.	Provjerite je li slavina otvorena.
	Provjerite da tlak u dovodu vode nije prenizak. Ovu informaciju potražite kod lokalnog distributera vode.
	Provjerite da slavina nije začepljena.
	Provjerite da filtar dovodnog crijeva nije začepljen.
	Provjerite da dovodno crijevo nije savijeno ili prignječeno.

Problem	Moguće rješenje
Uređaj ne izbacuje vodu.	Provjerite da sifon nije začepljen.
	Provjerite da odvodno crijevo nije savijeno ili prignječeno.
Uključen je uređaj za zaštitu od poplave.	Zatvorite slavinu i kontaktirajte servis.

Nakon završetka provjera, uključite uređaj. Program se nastavlja iz točke u kojoj je prekinut. Ako se problem i dalje javlja, kontaktirajte servis. Ako se na zaslonu prikazuju drugi kodovi alarma, kontaktirajte servis.

10.1 Ako rezultati pranja i sušenja nisu zadovoljavajući

Bijele crte i mrlje ili plavičasti slojevi na čašama i posuđu.

- Ispuštena količina sredstva za ispiranje je prevelika. Postavite birač sredstva za ispiranje u niži položaj.
- Količina deterdženta bila je prevelika.

Osušene kapljice vode ostaju na čašama i posuđu

- Ispuštena količina sredstva za ispiranje nije dovoljna. Postavite birač sredstva za ispiranje u viši položaj.
- Uzrok može biti kvaliteta deterdženta.

Posuđe je mokro

- Program nema fazu sušenja ili ima fazu sušenja na niskoj temperaturi.
- Spremnik sredstva za ispiranje je prazan.
- Uzrok može biti kvaliteta sredstva za ispiranje.
- Uzrok može biti kvaliteta kombiniranog deterdženta u tabletama. Isprobajte drugu marku ili aktivirajte spremnik sredstva za ispiranje i koristite sredstvo za ispiranje zajedno s kombiniranim deterdžentom u tabletama.



Ostale moguće uzroke potražite u poglavlju 'SAVJETI I PREPORUKE'.

10.2 Kako uključiti/isključiti spremnik sredstva za ispiranje

Spremnik sredstava za ispiranje uključuje se samo ako je uključena opcija Multitab.

1. Za uključivanje uređaja pritisnite tipku za uključivanje/isključivanje.
2. Postavite funkciju Reset.
3. Pritisnite i istovremeno zadržite **Program** i **MyFavourite** sve dok indikatori Delay, Program i MyFavourite ne počnu treptati.
4. Pritisnite **Program**.
 - Isključuju se indikatori Delay i MyFavourite.
 - Indikator Program nastavlja treperiti.
 - Na zaslonu se prikazuje trenutna postavka.



Spremnik sredstva za ispiranje isključen.



Spremnik sredstva za ispiranje uključen.

5. Pritisnite **Program** za promjenu postavke.
6. Za isključivanje uređaja i potvrdu postavke pritisnite tipku za uključivanje/isključivanje.
7. Podesite ispuštenu količinu sredstva za ispiranje.
8. Napunite spremnik sredstva za ispiranje.

11. TEHNIČKI PODACI

Dimenzije	Širina × Visina × Dubina (mm)	596 / 818 - 898 / 550
Spajanje na električnu mrežu	Pogledajte natpisnu pločicu.	

	Napon	220-240 V
	Frekvencija	50 Hz
Tlak dovoda vode	Min. / maks. (bar / MPa)	(0.5 / 0.05) / (8 / 0.8)
Dovod vode ¹⁾	Hladna ili topla voda ²⁾	maks. 60 °C
Kapacitet	Broj kompleta posuđa	12
Potrošnja energije	Uključen	0.10 W
	Isključen	0.10 W

¹⁾ Crijevo za dovod vode spojite na slavinu s navojem 3/4".

²⁾ Ako topla voda dolazi iz alternativnih izvora energije (npr., solarni paneli, energija vjetra), upotrijebite toplu vodu kako biste smanjili potrošnju energije.

12. BRIGA ZA OKOLIŠ

Reciklirajte materijale sa simbolom .

Ambalažu za recikliranje odložite u prikladne spremnike.

Pomozite u zaštiti okoliša i ljudskog zdravlja, kao i u recikliranju otpada od električnih i

elektroničkih uređaja. Uređaje označene simbolom  ne bacajte zajedno s kućnim otpadom. Proizvod odnesite na lokalno reciklažno mjesto ili kontaktirajte nadležnu službu.

OBSAH

1. BEZPEČNOSTNÍ POKYNY	18
2. POPIS SPOTŘEBIČE	19
3. OVLÁDACÍ PANEL	20
4. PROGRAMY	20
5. FUNKCE	22
6. PŘED PRVNÍM POUŽITÍM	23
7. DENNÍ POUŽÍVÁNÍ	25
8. TIPY A RADY	27
9. ČIŠTĚNÍ A ÚDRŽBA	28
10. ODSTRAŇOVÁNÍ ZÁVAD	29
11. TECHNICKÉ INFORMACE	30
12. POZNÁMKY K OCHRANĚ ŽIVOTNÍHO PROSTŘEDÍ	30

MYSLÍME NA VÁS

Děkujeme, že jste si zakoupili spotřebič značky Electrolux. Vybrali jste si produkt, se kterým jsou spjaty desítky let profesionálních zkušeností a inovací. Tento důmyslný a stylový spotřebič byl navržen s ohledem na jeho uživatele. Kdykoliv jej tak používáte, můžete se spolehnout, že pokaždé dosáhnete skvělých výsledků.

Vítá Vás Electrolux.

Navštivte naše stránky ohledně:



Rady ohledně používání, brožury, poradce při potížích, servisních informací:
www.electrolux.com



Registrace vašeho spotřebiče, kterou získáte lepší servis:
www.electrolux.com/productregistration



Nákupu příslušenství, spotřebního materiálu a originálních náhradních dílů pro váš spotřebič:
www.electrolux.com/shop

PÉČE O ZÁKAZNÍKY A SERVIS

Doporučujeme používat originální náhradní díly.

Při kontaktu se servisním střediskem se ujistěte, že máte k dispozici následující údaje.

Tyto informace jsou uvedeny na typovém štítku. Model, výrobní číslo (PNC), sériové číslo.



Upozornění / Důležité bezpečnostní informace.



Všeobecné informace a rady



Upozornění k ochraně životního prostředí

Změny vyhrazeny.

1. BEZPEČNOSTNÍ POKYNY

Tento návod si pečlivě přečtěte ještě před instalací spotřebiče a jeho prvním použitím. Výrobce nezodpovídá za škody a zranění způsobená nesprávnou instalací či chybným používáním. Návod k použití vždy uchovávejte spolu se spotřebičem pro jeho budoucí použití.

1.1 Bezpečnost dětí a postižených osob



UPOZORNĚNÍ

Hrozí nebezpečí udušení, úrazu nebo jiných trvalých následků.

- Nedovolte, aby spotřebič používaly osoby, včetně dětí, se zhoršenými fyzickými a smyslovými schopnostmi, sníženými mentálními funkcemi nebo nedostatkem zkušeností a znalostí. Takové osoby mohou spotřebič používat jen pod dozorem nebo vedením osob odpovědných za jejich bezpečnost.
- Nenechte děti hrát si se spotřebičem.
- Všechny obaly uschovejte z dosahu dětí.
- Všechny prací prostředky uschovejte z dosahu dětí.
- Jsou-li dvířka spotřebiče otevřená, nedovolte dětem a domácím zvířatům, aby se k němu přibližovali.

1.2 Instalace

- Odstraňte veškerý obalový materiál.
- Poškozený spotřebič neinstalujte ani nepoužívejte.
- Neinstalujte nebo nepoužívejte spotřebič tam, kde může teplota klesnout pod 0 °C.
- Řiďte se pokyny k instalaci dodanými spolu s tímto spotřebičem.
- Ujistěte se, že je spotřebič namontován pod nebo vedle bezpečných konstrukcí.

Připojení k elektrické síti



UPOZORNĚNÍ

Hrozí nebezpečí požáru nebo úrazu elektrickým proudem.

- Spotřebič musí být uzemněn.
- Zkontrolujte, zda údaje o napájení na typovém štítku souhlasí s parametry elektrické sítě. Pokud tomu tak není, obraťte se na elektrikáře.

- Vždy používejte správně instalovanou síťovou zásuvku s ochranou proti úrazu elektrickým proudem.
- Nepoužívejte rozbočovací zástrčky ani prodlužovací kabely.
- Dbejte na to, abyste nepoškodili napájecí kabel a síťovou zástrčku. Jestliže potřebujete vyměnit přívodní kabel, musí výměnu provést autorizované servisní středisko.
- Síťovou zástrčku zapojte do síťové zásuvky až na konci instalace spotřebiče. Po instalaci musí zůstat síťová zástrčka nadále dostupná.
- Neodpojujte spotřebič ze zásuvky tahem za kabel. Vždy tahejte za zástrčku.
- Nedotýkejte se napájecího kabelu či síťové zástrčky mokryma rukama.
- Tento spotřebič je v souladu s směnicemi EEC.

Vodovodní přípojka

- Dbejte na to, abyste hadice nepoškodili.
- Před připojením spotřebiče k novým hadicím nebo k hadicím, které nebyly dlouho používány, nechte vodu na několik minut odtéct, dokud nebude čistá.
- Při prvním použití spotřebiče se ujistěte, že nedochází k únikům vody.
- Přívodní hadice s opláštěním je vybavena bezpečnostním ventilem a vnitřním síťovým kabelem.

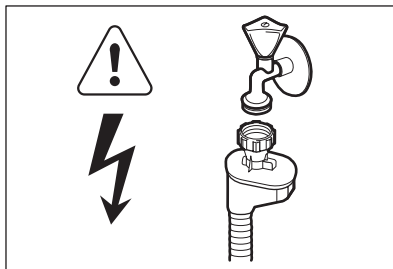

UPOZORNĚNÍ

Nebezpečné napětí.

- Jestliže se přívodní hadice poškodí, okamžitě vytáhněte síťovou zástrčku ze zásuvky. Zkontaktujte servisní středisko, aby vám přívodní hadici vyměnilo.

1.3 Použití spotřebiče

- Tento spotřebič je určen pro použití v domácnosti a pro následující způsoby použití:
 - Kuchyňky pro zaměstnance v obchodech, kancelářích a jiných pracovních prostředích
 - Farmářské domy
 - Pro zákazníky hotelů, motelů a jiných ubytovacích zařízení
 - Penziony a ubytovny.



UPOZORNĚNÍ

Hrozí nebezpečí zranění, popálení, úrazu elektrickým proudem nebo požáru.

- Neměňte technické parametry tohoto spotřebiče.
- Nože a další nástroje s ostrými špičkami vkládejte do košíčku na příbory špičkou dolů nebo vodorovně.
- Nenechávejte dvířka spotřebiče otevřená bez dozoru, aby na ně nikdo nespádl.
- Na otevřená dvířka si nesedejte, ani si na ně nestoupejte.
- Mýcí prostředky pro myčky jsou nebezpečné. Řiďte se bezpečnostními pokyny uvedenými na balení mycího prostředku.

- Nepijte ani si nehrajte s vodou ve spotřebiči.
- Nádobí ze spotřebiče nevyjímejte, dokud se nedokončí program. Na nádobí mohou být zbytky mycího prostředku.
- Pokud během probíhajícího programu otevřete dvířka spotřebiče, může dojít k uvolnění horké páry.
- Do spotřebiče, do jeho blízkosti nebo na spotřebič neumisťujte hořlavé předměty nebo předměty obsahující hořlavé látky.
- K čištění spotřebiče nepoužívejte proud vody nebo páru.

1.4 Likvidace



UPOZORNĚNÍ

Hrozí nebezpečí úrazu či udušení.

- Odpojte spotřebič od elektrické sítě.
- Odřízněte a vyhodte síťový kabel.
- Odstraňte dveřní západku, abyste zabránili uvěznění dětí a domácích zvířat ve spotřebiči.

2. POPIS SPOTŘEBIČE

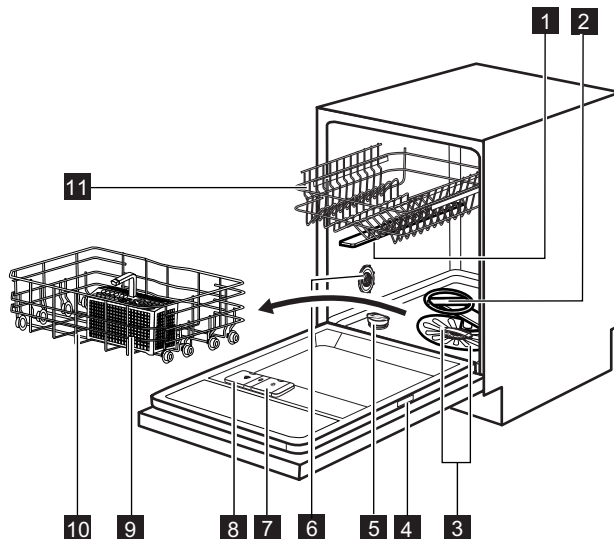

1 Horní ostříkovací rameno

2 Dolní ostříkovací rameno

- 3 Filtry
- 4 Typový štítek
- 5 Zásobník na sůl
- 6 Otočný volič tvrdosti vody
- 7 Dávkovač leštidla
- 8 Dávkovač mycího prostředku
- 9 Košíček na přibory
- 10 Dolní koš
- 11 Horní koš

- Když se spustí program, rozsvítí se červené světlo a zůstane svítit po celý průběh programu.
- Po dokončení programu se rozsvítí zelené světlo.
- V případě poruchy spotřebiče bliká červené světlo.

 Optická signalizace **Beam-on-Floor** se vypne spolu s vypnutím spotřebiče.



2.1 Beam-on-Floor

Optická signalizace **Beam-on-Floor** promítá světlo na podlahu pod dvířky spotřebiče.

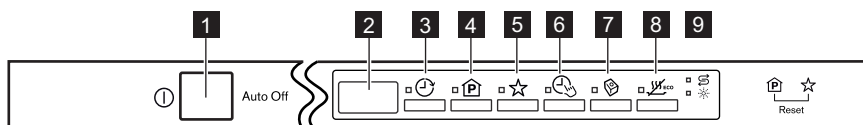
3. OVLÁDACÍ PANEL







- 1 Tlačítko Zap/Vyp
- 6 Tlačítko **TimeSaver**
- 2 Displej
- 7 Tlačítko **Multitab**
- 3 Tlačítko **Delay**
- 8 Tlačítko **EnergySaver**
- 4 Tlačítko **Program**
- 9 Kontrolky
- 5 Tlačítko **MyFavourite**

Kontrolky	Popis
	Kontrolka množství soli. Nikdy v průběhu programu nesvítí.
	Kontrolka stavu leštidla. Nikdy v průběhu programu nesvítí.

4. PROGRAMY



Program	Stupeň znečištění Druh náplně	Program fáze	Funkce
P1) ECO	Normálně znečištěné Nádobí a přibory	Předmytí Mytí 50 °C Oplachy Sušení	TimeSaver EnergySaver
50°			

Program	Stupeň znečištění Druh náplně	Program fáze	Funkce
P2 ²⁾ AUTO AutoFlex 45°-70°	Vše Nádobí, příbory, hrnce a pánve	Předmytí Hlavní mytí 45 °C až 70 °C Oplachy Sušení	EnergySaver
P3  Intensive 70°	Velmi znečištěné Nádobí, příbory, hrnce a pánve	Předmytí Mytí 70 °C Oplachy Sušení	TimeSaver EnergySaver
P4  1 Hour 55°	Normálně znečištěné Nádobí a příbory	Mytí 55 °C Oplachy	
P5 ³⁾  QuickPlus 60°	Čerstvě znečištěné Nádobí a příbory	Mytí 60 °C Oplach	
P6 ⁴⁾  Rinse & Hold	Vše	Předmytí	

- 1) Tento program nabízí nejušpornější spotřebu vody a energie při mytí normálně znečištěného nádobí a příborů. (Jedná se o standardní program pro zkušební.)
- 2) Spotřebič zjistí stupeň znečištění a množství nádobí v koších. Automaticky pak nastaví teplotu a množství vody, spotřebu energie a délku programu.
- 3) U tohoto programu můžete umýt čerstvě znečištěné nádobí. Tento program nabízí dobré výsledky mytí při krátké délce programu.
- 4) Pomocí tohoto programu nádobí rychle opláchnete. Zabráníte tak přilepení zbytků jídla na nádobí a nepříjemnému zápachu vycházejícímu ze spotřebiče.
Pro tento program nepoužívejte mycí prostředek.

Údaje o spotřebě

Program ¹⁾	Délka (min)	Energie (kWh)	Voda (l)
P1 ECO 50°	170 - 180	0.9 - 1.0	9 - 10
P2 AUTO AutoFlex 45°-70°	40 - 150	0.6 - 1.4	7 - 14
P3  Intensive 70°	150 - 160	1.4 - 1.6	13 - 15

Program ¹⁾	Délka (min)	Energie (kWh)	Voda (l)
P4  1 Hour 55°	55 - 65	1.0 - 1.2	10 - 11
P5  QuickPlus 60°	30	0.8	9
P6  Rinse & Hold	14	0.1	4

¹⁾ Hodnoty se mohou měnit v závislosti na tlaku a teplotě vody, na kolísání v dodávce proudu, na zvolených funkcích a na množství nádobí.

Informace pro zkušební

Pro všechny potřebné informace ohledně testu výkonnosti zašlete e-mail na:

info.test@dishwasher-production.com

Poznamenejte si výrobní číslo (PNC) uvedené na typovém štítku.

5. FUNKCE



Jakékoliv funkce zapnete či vypnete ještě před spuštěním programu. Funkce nelze zapnout nebo vypnout v průběhu programu.



Pokud je nastavena jedna nebo více funkcí, před spuštěním programu se ujistěte, že příslušné kontrolky svítí.

5.1 MyFavourite

Pomocí této funkce můžete nastavit a uložit do paměti váš často používaný program.



Do paměti lze uložit pouze jeden program. Nové nastavení zruší nastavení předchozí.

Jak uložit program do paměti

1. Stisknutím tlačítka Zap/Vyp zapnete spotřebič.
2. Nastavte program, který chcete uložit do paměti. S programem můžete také nastavit funkce, které s ním lze použít. Funkce Multitab a Delay nelze uložit do paměti.
3. Stiskněte a podržte **MyFavourite**, dokud se trvale nerozsvítí příslušná kontrolka.

Jak nastavit program MyFavourite

1. Stiskněte **MyFavourite**. Kontrolky programu a funkci týkajících se nastavení MyFavourite se rozsvítí.
 - Na displeji se zobrazuje číslo a délka programu.

5.2 TimeSaver

Tato funkce zvyšuje tlak a teplotu vody. Mycí a sušicí fáze jsou kratší. Celková délka programu se sníží o přibližně 50 %. Výsledky mytí jsou stejné jako u normální délky programu. Výsledky sušení se mohou snížit.

Jak zapnout funkci TimeSaver

1. Stiskněte **TimeSaver**. Příslušná kontrolka se rozsvítí. Na displeji můžete vidět aktualizaci délky programu.
 - Pokud tuto funkci nelze s daným programem použít, příslušná kontrolka třikrát rychle zabliká a poté zhasne.

5.3 Multitab

Tuto funkci zapnete pouze, když používáte kombinované mycí tablety.

Tato funkce vypne dávkování soli a leštidla. Příslušné kontrolky zůstanou zhasnuté. Délka programu se může zvýšit.

Jak zapnout funkci Multitab

1. Stisknutím tlačítka Zap/Vyp zapněte spotřebič.
2. Stiskněte **Multitab**, příslušná kontrolka se rozsvítí.

Funkce zůstane zapnutá, dokud ji nevympnete. Stiskněte **Multitab**, příslušná kontrolka zhasne.

Chcete-li použít kombinované mycí tablety před tím, než začnete odděleně používat mycí prostředek, sůl do myčky a leštidlo, postupujte následovně:

1. Vypněte funkci Multitab.
2. Nastavte změkčovač vody na nejvyšší stupeň.
3. Ujistěte se, že je zásobník na sůl a dávkovač leštidla plný.
4. Spustěte nejkratší program s oplachovací fází bez mycího prostředku a bez nádoby.
5. Nastavte změkčovač vody podle tvrdosti vody ve vaší oblasti.
6. Seřídte dávkování leštidla.

5.4 EnergySaver

Tato funkce snižuje teplotu v poslední oplachovací fázi.

Použití této funkce snižuje spotřebu energie (až o 25 %) a délku programu.

Nádoby může být na konci programu ještě vlhké.

Jak zapnout funkci EnergySaver

1. Stiskněte **EnergySaver**. Příslušná kontrolka se rozsvítí. Na displeji můžete vidět aktualizaci délky programu.

- Pokud tuto funkci nelze s daným programem použít, příslušná kontrolka třikrát rychle zabliká a poté zhasne.

5.5 Zvuková signalizace

Zvuková signalizace zazní, když má spotřebič poruchu nebo když dojde k úpravě stupně změkčovače vody. Tyto zvukové signály nelze vypnout.

Další zvuková signalizace se také spustí po dokončení programu. Zvuková signalizace je ve výchozím nastavení vypnutá, ale je možné ji zapnout.

Jak zapnout zvukovou signalizaci na konci programu

1. Stisknutím tlačítka Zap/Vyp zapněte spotřebič.
2. Použijte funkci Reset.
3. Současně stiskněte a podržte **Program a MyFavourite**, dokud nezačnou blikat kontrolky Delay, Program a MyFavourite.
4. Stiskněte **MyFavourite**.
 - Kontrolky Delay a Program zhasnou.
 - Kontrolka MyFavourite dále bliká.
 - Na displeji se zobrazí aktuální nastavení.

1b	Zvuková signalizace zapnuta.
-----------	------------------------------

0b	Zvuková signalizace vypnuta.
-----------	------------------------------

5. Stisknutím **MyFavourite** změňte nastavení.
6. Stisknutím tlačítka Zap/Vyp spotřebič vypnete a potvrdíte nastavení.

6. PŘED PRVNÍM POUŽITÍM

1. Ujistěte se, zda nastavený stupeň změkčovače vody odpovídá tvrdosti vody ve vaší oblasti. Pokud ne, nastavte změkčovač vody. Přesný stupeň tvrdosti vody ve vaší oblasti zjistíte u místního vodárenského podniku.
2. Naplňte zásobník na sůl.
3. Naplňte dávkovač leštidla.
4. Otevřete vodovodní kohoutek.

5. Během provozu mohou ve spotřebiči zůstat zbytky. Odstraníte je spuštěním libovolného programu. Nepoužívejte mycí prostředek a nevkládejte nic do košů.



Pokud používáte kombinované mycí tablety, zapněte funkci Multitab.

6.1 Seřízení změkčovače vody

Tvrdość vody				Změkčovač vody nastavení	
Německé stupně (°dH)	Francouzské stupně (°fH)	mmol/l	Clarkovy stupně	Ruční	Elektronické
51 - 70	91 - 125	9.1 - 12.5	64 - 88	2 1)	10
43 - 50	76 - 90	7.6 - 9.0	53 - 63	2 1)	9
37 - 42	65 - 75	6.5 - 7.5	46 - 52	2 1)	8
29 - 36	51 - 64	5.1 - 6.4	36 - 45	2 1)	7
23 - 28	40 - 50	4.0 - 5.0	28 - 35	2 1)	6
19 - 22	33 - 39	3.3 - 3.9	23 - 27	2 1)	5 1)
15 - 18	26 - 32	2.6 - 3.2	18 - 22	1	4
11 - 14	19 - 25	1.9 - 2.5	13 - 17	1	3
4 - 10	7 - 18	0.7 - 1.8	5 - 12	1	2
< 4	< 7	< 0.7	< 5	1 2)	1 2)

1) Výchozí nastavená poloha.

2) Při tomto stupni sůl nepoužívejte.



Změkčovač vody musíte nastavit ručně a elektronicky.

Ruční nastavení

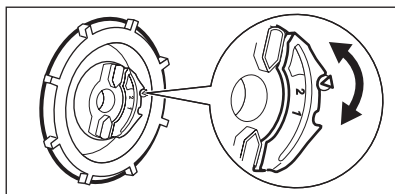

Otočte voličem tvrdości vody do polohy 1 nebo 2.

Elektronické nastavení

1. Stisknutím tlačítka Zap/Vyp zapněte spotřebič.
2. Použijte funkci Reset.
3. Současně stiskněte a podržte **Program a MyFavourite**, dokud nezačnou blikat kontrolky Delay, Program a MyFavourite.
4. Stiskněte **Delay**.
 - Kontrolky Program a MyFavourite zhasnou.

- Kontrolka Delay dále bliká.
 - Zazní zvuková signalizace, např. pět přerušovaných tónů = stupeň 5.
 - Na displeji se zobrazí nastavení změkčovače vody, např. **5 L** = stupeň 5.
5. Opětovným stisknutím **Delay** změňte nastavení.
 6. Stisknutím tlačítka Zap/Vyp spotřebič vypnete a potvrdíte nastavení.

6.2 Plnění zásobníku na sůl

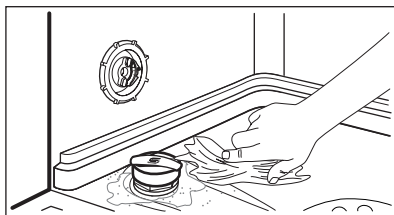
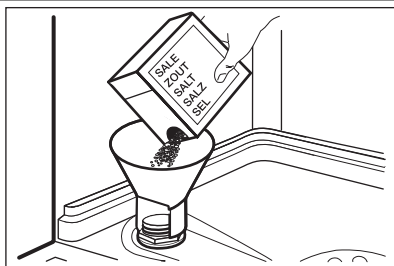

1. Otočením víčka směrem doleva otevřete zásobník na sůl.
2. Do zásobníku na sůl nalijte 1 l vody (pouze při prvním plnění).
3. Naplňte zásobník na sůl solí do myčky.
4. Odstraňte sůl, která se vysypala okolo zásobníku na sůl.
5. Otočením víčka směrem doprava zásobník na sůl zavřete.



POZOR

Při plnění může ze zásobníku na sůl unikat voda nebo sůl. Nebezpečí koroze. Po naplnění zásobníku na sůl ji zabráníte spuštěním programu.

6.3 Plnění dávkovače leštidla

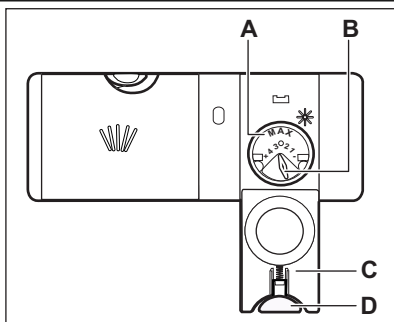

1. Stiskněte uvolňovací tlačítko (D) a otevřete víčko (C).
2. Naplňte dávkovač leštidla (A), maximálně však po značku „MAX“.
3. Rozlité leštidlo seřete savým hadříkem, aby se netvořilo přílišné množství pěny.
4. Zavřete víko. Ujistěte se, že se uvolňovací tlačítko zaklapne zpět.



Voličem můžete nastavit dávkované množství (B) jeho otočením do polohy 1 (nejmenší množství) až 4 (největší množství).

7. DENNÍ POUŽÍVÁNÍ

1. Otevřete vodovodní kohoutek.
2. Stisknutím tlačítka Zap/Vyp zapnete spotřebič.
 - Pokud kontrolka stavu soli svítí, doplňte zásobník na sůl.
 - Pokud kontrolka stavu leštidla svítí, doplňte dávkovač leštidla.
3. Naplňte koše.
4. Přidejte mycí prostředek.
5. Nastavte a spusťte správný program pro daný druh náplně a stupeň znečištění.

7.1 Použití mycího prostředku

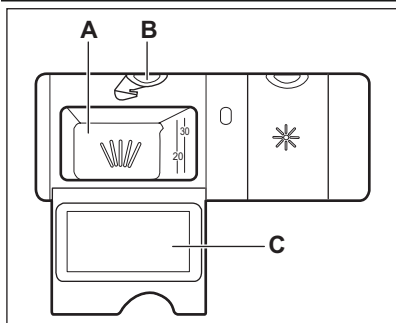

1. Stiskněte uvolňovací tlačítko (B) a otevřete víčko (C).
2. Mycím prostředkem naplňte komoru (A).
3. Pokud má program fázi předmytí, naneste na vnitřní stranu dvířek spotřebiče trochu mycího prostředku.
4. Pokud používáte mycí tablety, vložte tabletu do komory (A).
5. Zavřete víko. Ujistěte se, že se uvolňovací tlačítko zaklapne zpět.

7.2 Nastavení a spuštění programu

Funkce Auto Off

Tato funkce ke snížení spotřeby energie automaticky vypne spotřebič po několika minutách, když:

- Nezavřeli jste dvířka pro spuštění programu.
- Dokončí se program.

Funkce Reset

U některých nastavení je nutné, aby byl spotřebič v uživatelském režimu. Spotřebič nastavíte do uživatelského režimu použitím funkce Reset.

1. Současně stiskněte a podržte **Program** a **MyFavourite**, dokud se na displeji nezobrazí program P1.

Spuštění programu bez odloženého startu

1. Otevřete vodovodní kohoutek.
2. Stisknutím tlačítka Zap/Vyp zapněte spotřebič. Na displeji se zobrazuje číslo a délka posledně nastaveného programu.
3. Nastavte program.
 - Pokud chcete spustit posledně nastavený program, zavřete dvířka spotřebiče.
 - Pokud chcete nastavit program MyFavourite, stiskněte **MyFavourite**.
 - Pokud chcete nastavit jiný program, opakovaně stiskněte **Program**, dokud se na displeji se střídavě nezobrazuje číslo a délka požadovaného programu. V případě potřeby lze nastavit použitelné funkce.

4. Zavřete dvířka spotřebiče. Program se spustí. Délka programu se začne snižovat v krocích po jedné minutě.

Spuštění programu s odloženým startem

1. Nastavte program.
2. Opakovaně stiskněte **Delay**, dokud se na displeji nezobrazí čas odloženého startu, který chcete nastavit (1–24 hodin).
 - Na displeji se střídavě zobrazuje číslo programu, délka programu a doba odkladu.
 - Rozsvítí se kontrolka Delay.
3. Zavřete dvířka spotřebiče. Spustí se odpočet.
 - Po dokončení odpočtu se spustí nastavený program.

Otevření dvířek za chodu spotřebiče

Otevřením dvířek zastavíte chod spotřebiče. Když dvířka opět zavřete, bude spotřebič pokračovat od okamžiku přerušeni.

Zrušení odloženého startu během jeho odpočítávání

Použijte funkci Reset.



Když zrušíte odložený start, musíte opět nastavit program a jeho funkce.

Zrušení programu

Použijte funkci Reset.



Před spuštěním nového programu zkontrolujte, zda je v dávkovači mycí prostředek.

Na konci programu

Po dokončení mycího programu se na displeji zobrazí 0:00.

1. Stiskněte tlačítko Zap/Vyp nebo vyčkejte, až funkce Auto Off automaticky vypne spotřebič.
2. Zavřete vodovodní kohoutek.

8. TIPY A RADY

8.1 Změkčovač vody

Tvrdá voda obsahuje velké množství minerálů, které mohou způsobit poškození spotřebiče a špatné výsledky mytí. Změkčovač vody tyto minerály neutralizuje.

Sůl do myčky udržuje změkčovač vody čistý a v dobrém stavu. Je důležité nastavit správný stupeň změkčovače vody. Zajistíte tak, že změkčovač vody bude používat správné množství soli do myčky a vody.

8.2 Použití soli, leštidla a mycího prostředku

- Používejte pouze sůl, leštidlo a mycí prostředek určený pro myčky nádobí. Jiné výrobky by mohly spotřebič poškodit.
- Leštidlo během poslední oplachovací fáze umožňuje usušení nádobí bez šmouh a skvrn.
- Kombinované tablety obsahují mycí prostředek, leštidlo a další přísady. Ujistěte, že jsou tyto tablety vhodné pro tvrdost vody ve vaší oblasti. Řiďte se pokyny na balení výrobků.
- Mycí tablety se u krátkých programů zcela nerozpustí. Abyste zabránili usazování zbytků mycího prostředku na nádobí, doporučujeme používat tablety s dlouhými programy.



Nepoužívejte větší množství mycího prostředku, než je správné. Řiďte se pokyny na balení mycího prostředku.

8.3 Plnění košů



Viz přiložený leták s příklady plnění košů.

Důležité upozornění

- Nádobí před vyjmutím ze spotřebiče nechte vychladnout. Horké nádobí se snadněji poškodí.
- Nejprve vyjměte nádobí z dolního koše, a potom z koše horního.
- Na stěnách a dvířkách spotřebiče může být voda. Nerezový povrch chladne rychleji než nádobí.

- Spotřebič používejte pouze k mytí nádobí, které je bezpečné mýt v myčce.
- Do spotřebiče nekládejte předměty vyrobené ze dřeva, rohoviny, hliníku mědi nebo cínu.
- Nevkládějte do spotřebiče předměty, které sájí vodu (houby, hadry).
- Z nádobí odstraňte zbytky jídla.
- Připálené zbytky jídel snadno odstraníte, když hrnce a pánve necháte před vložením do spotřebiče odmočit ve vodě.
- Duté nádobí (např. šálky, sklenice, hrnce) pokládejte dnem vzhůru.
- Dbejte na to, aby se nádobí nebo přístroje nelepily k sobě. Lžice smíchejte s ostatními přístroji.
- Přesvědčte se, že se sklenice vzájemně nedotýkají.
- Malé kusy nádobí vložte do košíčku na příbory.
- Lehké kusy nádobí vložte do horního koše. Zajistěte, aby se jednotlivé kusy nádobí nehybaly.
- Před spuštěním programu zkontrolujte, zda se ostříkovací ramena mohou volně otáčet.

8.4 Před spuštěním programu

Zkontrolujte, zda:

- Filtry jsou čisté a správně nainstalované.
- Ostříkovací ramena nejsou zanesená.
- Rozmístění nádobí v koších je správné.
- Program je vhodný pro daný druh náplně a stupeň znečištění.
- Používá se správné množství mycího prostředku.

- Je doplněna sůl do myčky a leštidlo (pokud nepoužíváte kombinované mycí tablety).
- Víčko zásobníku na sůl je dotažené.

9. ČIŠTĚNÍ A ÚDRŽBA



UPOZORNĚNÍ

Před čištěním nebo údržbou spotřebič vždy vypněte a vytáhněte síťovou zástrčku ze zásuvky.



Zanesené filtry a ucpaná ostříkovací ramena snižují výsledky mytí. Pravidelně je kontrolujte a v případě potřeby je vyčistěte.

9.1 Čištění filtrů

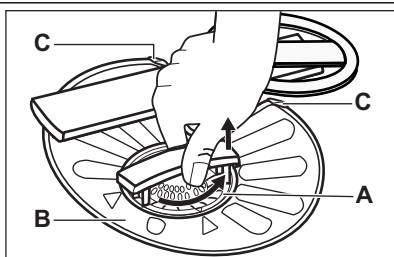

1. Otočte filtrem (A) proti směru hodinových ručiček a vyndejte jej.

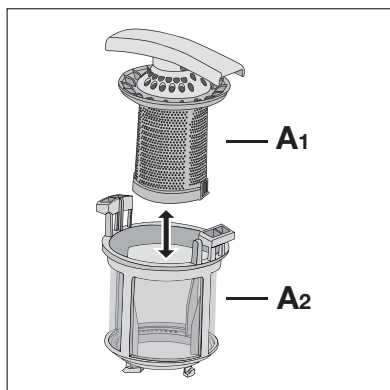

2. Filtř (A) rozmontujete oddělením částí (A1) a (A2).
3. Vyjměte filtr (B).
4. Filtry vyčistěte vodou.
5. Vraťte filtr (B) na jeho původní místo. Ujistěte se, že je správně umístěn pod dvěma vodičnými drážkami (C).

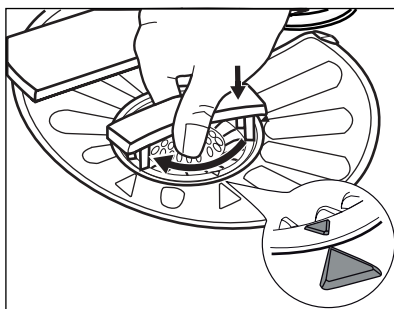

6. Sestavte filtr (A) vložte jej na jeho místo ve filtru (B). Otočte jím po směru hodinových ručiček, dokud se nezajistí.



Nesprávné umístění filtrů může mít za následek špatné výsledky mytí a poškození spotřebiče.

9.2 Čištění ostřikovacích ramen

Ostřikovací ramena nevyjímejte.

Jestliže se otvory v ostřikovacích ramenech zanesou nečistotami, odstraňte je úzkým špičatým předmětem.

9.3 Čištění vnějších ploch

Vyčistěte spotřebič vlhkým měkkým hadrem.

Používejte pouze neutrální mycí prostředky. Nepoužívejte prostředky s drsnými částicemi, drátěnky nebo rozpouštědla.

10. ODSTRAŇOVÁNÍ ZÁVAD

Spotřebič nezačne pracovat nebo se během provozu zastavuje.

Před kontaktováním servisního střediska se pokuste závadu odstranit sami pomocí níže uvedených informací.

U některých poruch se na displeji zobrazí výstražný kód:

- **,10** - Spotřebič se neplní vodou.
- **,20** - Spotřebič nevypouští vodu.
- **,30** - Je aktivován systém proti vyplavení.



UPOZORNĚNÍ

Před kontrolou spotřebič vypněte.

Problém	Možné řešení
Nelze zapnout spotřebič.	Ujistěte se, že je zástrčka zapojená do síťové zásuvky.
	Ujistěte se, že není poškozená domovní pojistka či jistič.
Nespustil se program.	Přesvědčte se, že jsou dvířka spotřebiče zavřená.
	Pokud je nastavený odložený start, zrušte jej nebo vyčkejte do konce odpočtu.
Spotřebič se neplní vodou.	Zkontrolujte, zda je vodovodní kohoutek otevřený.
	Ujistěte se, že není příliš malý tlak na přívodu vody. Ohledně těchto informací se obraťte na místní vodárenský podnik.
	Ujistěte se, že není zanesený vodovodní kohoutek.
	Ujistěte se, že není zanesený filtr v přívodní hadici.
	Ujistěte se, že přívodní hadice není přehnutá či přiskřípnutá.
Spotřebič nevypouští vodu.	Ujistěte se, že není zanesený sifon.
	Ujistěte se, že vypouštěcí hadice není přehnutá či přiskřípnutá.
Je aktivován bezpečnostní systém proti vyplavení.	Zavřete vodovodní kohoutek a obraťte se na servisní středisko.

Po kontrole spotřebič zapněte. Program bude pokračovat od okamžiku, ve kterém byl přerušen.

Pokud se problém objeví znovu, obraťte se na servisní středisko.

Pokud se na displeji zobrazí jiný výstražný kód, obraťte se na servisní středisko.

10.1 Pokud nejsou výsledky mytí a sušení uspokojivé

Na nádobí a skle jsou bílé šmouhy nebo modravý potah

- Uvolňuje se příliš velké množství leštidla. Otočte voličem leštidla do nižší polohy.
- Nadměrné množství mycího prostředku.

Skvrny a suché vodní kapky na skle a na nádobí

- Uvolňuje se příliš malé množství leštidla. Otočte voličem leštidla do vyšší polohy.
- Příčinou může být kvalita mycího prostředku.

Nádobí je vlhké

- Program neobsahuje sušící fázi nebo sušící fáze používá příliš nízkou teplotu.
- Dávkovač leštidla je prázdný.
- Příčinou může být kvalita leštidla.
- Příčinou může být kvalita kombinovaných mycích tablet. Zkuste jinou značku nebo zapněte dávkovač leštidla a použijte leštidlo spolu s kombinovanými mycími tabletami.



Další možné příčiny naleznete v části „TIPY A RADY“.

10.2 Jak zapnout dávkovač leštidla

K zapnutí dávkovače leštidla může dojít pouze se zapnutou funkcí Multitab.

1. Stisknutím tlačítka Zap/Vyp zapněte spotřebič.
 2. Použijte funkci Reset.
 3. Současně stiskněte a podržte **Program** a **MyFavourite**, dokud nezačnou blikat kontrolky Delay, Program a MyFavourite.
 4. Stiskněte **Program**.
 - Kontrolky Delay a MyFavourite zhasnou.
 - Kontrolka Program dále bliká.
 - Na displeji se zobrazí aktuální nastavení.
- | | |
|--|----------------------------|
| | Dávkovač leštidla vypnutý. |
| | Dávkovač leštidla zapnutý. |
5. Stisknutím **Program** změňte nastavení.
 6. Stisknutím tlačítka Zap/Vyp spotřebič vypnete a potvrdíte nastavení.
 7. Seřďte dávkování leštidla.
 8. Naplňte dávkovač leštidla.

11. TECHNICKÉ INFORMACE

Rozměry	Šířka / Výška / Hloubka (mm)	596 / 818 - 898 / 550
Připojení k elektrické síti	Viz typový štítek.	
	Napětí	220-240 V
	Frekvence	50 Hz
Tlak přívodu vody	Min. / max. (bar / MPa)	(0,5 / 0,05) / (8 / 0,8)
Přívod vody ¹⁾	Studená nebo teplá voda ²⁾	max. 60 °C
Kapacita	Jídelní soupravy	12
Příkon	Režim zapnuto	0.10 W
	Režim vypnuto	0.10 W

¹⁾ Přívodní hadici připojte ke kohoutku se závitem 3/4".

²⁾ Pokud odebíráte horkou vodu z alternativních zdrojů (např. solární panely, větrná energie), použijte tuto horkou vodu ke snížení spotřeby energie.

12. POZNÁMKY K OCHRANĚ ŽIVOTNÍHO PROSTŘEDÍ

Recykluje materiály označené symbolem .
Obaly vyhoďte do příslušných odpadních kontejnerů k recyklaci.

Pomáhejte chránit životní prostředí a lidské zdraví a recyklovat elektrické a elektronické spotřebiče určené k likvidaci. Spotřebiče označené příslušným symbolem nelikvidujte

spolu s domovním odpadem. Spotřebič
odevzdejte v místním sběrném dvoře nebo
kontaktujte místní úřad.

SPIS TREŚCI

1. WSKAZÓWKI DOTYCZĄCE BEZPIECZEŃSTWA	33
2. OPIS URZĄDZENIA	35
3. PANEL STEROWANIA	35
4. PROGRAMY	36
5. OPCJE	37
6. PRZED PIERWSZYM UŻYCIEM	39
7. CODZIENNA EKSPLOATACJA	41
8. WSKAZÓWKI I PORADY	43
9. KONSERWACJA I CZYSZCZENIE	44
10. ROZWIĄZYWANIE PROBLEMÓW	45
11. DANE TECHNICZNE	46
12. OCHRONA ŚRODOWISKA	47

Z MYŚLĄ O TOBIE

Dziękujemy za zakup urządzenia Electrolux. Jest ono owocem dziesięcioleci doświadczeń i innowacji. To pomysłowe i stylowe urządzenie zaprojektowano z myślą o Tobie. Użytkując je masz zawsze pewność uzyskania wspaniałych efektów.

Witamy w świecie marki Electrolux!

Odwiedź naszą witrynę internetową, aby uzyskać:



Wskazówki dotyczące użytkowania, broszury, pomoc w rozwiązywaniu problemów oraz informacje dotyczące serwisu:
www.electrolux.com



Zarejestruj swój produkt, aby uprościć jego obsługę serwisową:
www.electrolux.com/productregistration



Kupuj akcesoria, materiały eksploatacyjne i oryginalne części zamienne do swojego urządzenia:
www.electrolux.com/shop

OBSŁUGA KLIENTA

Zalecamy stosowanie oryginalnych części zamiennych.

Kontaktując się z serwisem, należy przygotować poniższe dane.

Informacje można znaleźć na tabliczce znamionowej. Model, numer produktu, numer seryjny.



Ostrzeżenie/przestroga – informacje dotyczące bezpieczeństwa.



Informacje i wskazówki ogólne



Informacje dot. ochrony środowiska

Producent zastrzega sobie możliwość wprowadzenia zmian bez wcześniejszego powiadomienia.



WSKAZÓWKI DOTYCZĄCE BEZPIECZEŃSTWA

Przed instalacją i rozpoczęciem eksploatacji urządzenia należy dokładnie przeczytać dołączoną instrukcję obsługi. Producent nie odpowiada za uszkodzenia i obrażenia ciała spowodowane nieprawidłową instalacją i eksploatacją. Należy zachować instrukcję wraz z urządzeniem do wykorzystania w przyszłości.

1.1 Bezpieczeństwo dzieci i osób o ograniczonych zdolnościach ruchowych, sensorycznych lub umysłowych



OSTRZEŻENIE!

Występuje zagrożenie uduszeniem lub odniesieniem obrażeń mogących skutkować trwałym kalectwem.

- Nie wolno pozwalać obsługiwać tego urządzenia osobom, w tym również dzieciom, o ograniczonych zdolnościach ruchowych, sensorycznych lub umysłowych bądź osobom bez odpowiedniego doświadczenia lub wiedzy. Osoby te mogą obsługiwać urządzenie wyłącznie pod nadzorem lub po odpowiednim poinstruowaniu przez osobę odpowiedzialną za ich bezpieczeństwo.
- Nie należy pozwalać, aby dzieci bawiły się urządzeniem.
- Wszystkie opakowania należy przechowywać poza zasięgiem dzieci.
- Wszystkie detergenty należy przechowywać poza zasięgiem dzieci.
- Dzieci i zwierzęta domowe nie powinny znajdować się w pobliżu urządzenia, gdy jego drzwi są otwarte.

1.2 Instalacja

- Usunąć wszystkie elementy opakowania.
- Nie instalować ani nie używać uszkodzonego urządzenia.
- Nie instalować ani nie używać urządzenia w miejscach, w których temperatura spada poniżej 0°C.
- Postępować zgodnie z instrukcją instalacji dostarczoną wraz z urządzeniem.
- Należy zadbać o to, by struktury znajdujące się nad urządzeniem i w jego pobliżu spełniały odpowiednie wymogi bezpieczeństwa.

Podłączenie do sieci elektrycznej



OSTRZEŻENIE!

Występuje zagrożenie pożarem i porażeniem prądem elektrycznym.

- Urządzenie musi być uziemione.
- Należy upewnić się, że informacje o podłączeniu elektrycznym podane na tabliczce znamionowej są zgodne z parametrami instalacji zasilającej. W przeciwnym razie należy skontaktować się z elektrykiem.
- Należy zawsze używać prawidłowo zamontowanych gniazd sieciowych z uziemieniem.
- Nie stosować rozgałęźników ani przedłużaczy.
- Należy zwrócić uwagę, aby nie uszkodzić wtyczki ani przewodu zasilającego. Wymianę uszkodzonego przewodu zasilającego należy zlecić przedstawicielowi serwisu lub wykwalifikowanemu elektrykowi.
- Podłączyć wtyczkę do gniazda elektrycznego dopiero po zakończeniu instalacji. Należy zadbać o to, aby po zakończeniu instalacji urządzenia wtyczka przewodu zasilającego była łatwo dostępna.
- Odłączając urządzenie nie ciągnąć za przewód zasilający. Należy zawsze ciągnąć za wtyczkę sieciową.
- Nie dotykać przewodu zasilającego ani wtyczki mokrymi rękoma.
- Urządzenie spełnia wymogi dyrektyw EWG.

Podłączenie do sieci wodociągowej

- Należy zwrócić uwagę, aby nie uszkodzić węży wodnych.
- Przed podłączeniem urządzenia do nowych rur lub do rur, których nie używano przez dłuższy czas, należy zapewnić przepływ wody i odczekać, aż będzie ona czysta.
- Przy pierwszym uruchomieniu urządzenia należy sprawdzić, czy nie ma wycieków.
- Wąż dopływowy wyposażono w zawór bezpieczeństwa i ścianki z wewnętrznym przewodem zasilającym.

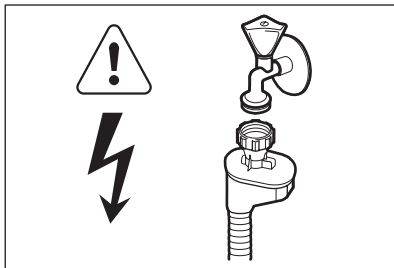
**OSTRZEŻENIE!**

Niebezpieczne napięcie.

- W razie uszkodzenia węża dopływowego należy natychmiast wyjąć wtyczkę z gniazda elektrycznego. Należy skontaktować się z punktem serwisowym w celu wymiany węża dopływowego.

1.3 Przeznaczenie

- To urządzenie jest przeznaczone do użytku w gospodarstwie domowym oraz do podobnych zastosowań, np.:
 - Kuchnie w obiektach sklepowych, biurowych oraz innych placówkach pracowniczych
 - Gospodarstwa rolne
 - Klienci hoteli, moteli i innych obiektów mieszkalnych
 - Obiekty noclegowe.

**OSTRZEŻENIE!**

Niebezpieczeństwo odniesienia obrażeń ciała, oparzenia, porażenia prądem lub pożaru.

- Nie zmieniać parametrów technicznych urządzenia.

- Noże oraz inne ostre sztućce należy wkładać do kosza na sztućce ostrzami skierowanymi w dół lub poziomo.
- Nie pozostawiać otwartych drzwi urządzenia bez nadzoru, aby nie dopuścić do potknięcia się o drzwi.
- Nie siadać ani nie stawać na otwartych drzwiach urządzenia.
- Detergenty do zmywarki są niebezpieczne. Należy przestrzegać instrukcji bezpieczeństwa podanych na opakowaniu detergentu.
- Nie pić wody z urządzenia ani nie bawić się nią.
- Nie wyjmować naczyń z urządzenia przed zakończeniem programu. Na naczyniach może znajdować się detergent.
- Po otwarciu drzwi w czasie pracy urządzenia może dojść do uwolnienia gorącej pary.
- Nie umieszczać w urządzeniu, na nim ani w jego pobliżu łatwopalnych substancji ani przedmiotów nasączonych łatwopalnymi substancjami.
- Do czyszczenia urządzenia nie wolno używać wody pod ciśnieniem ani pary wodnej.

1.4 Utylizacja**OSTRZEŻENIE!**

Występuje zagrożenie odniesieniem obrażeń lub uduszeniem.

- Odłączyć urządzenie od źródła zasilania.
- Odciąć przewód zasilający i wyrzucić go.
- Wymontować zatrzask drzwi, aby uniemożliwić zamknięcie się dziecka lub zwierzęcia w urządzeniu.

2. OPIS URZĄDZENIA

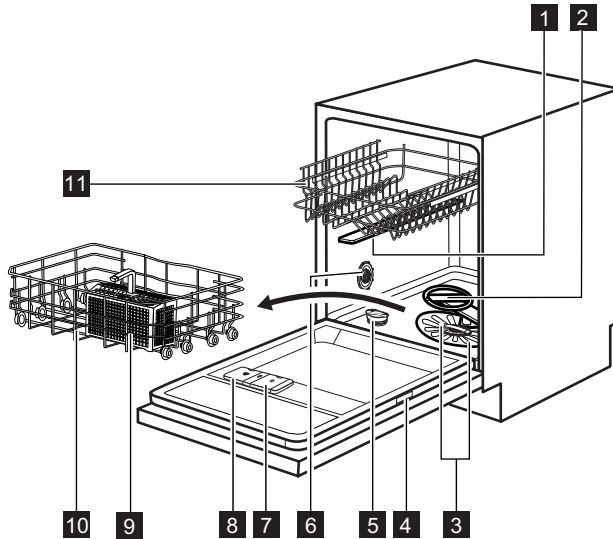

- 1** Górne ramię spryskujące
- 2** Dolne ramię spryskujące
- 3** Filtry
- 4** Tabliczka znamionowa
- 5** Zbiornik soli
- 6** Pokrętko ustawienia twardości wody
- 7** Dozownik płynu nabyliczającego
- 8** Dozownik detergentu
- 9** Kosz na sztućce
- 10** Dolny kosz
- 11** Górny kosz

- Gdy program zostanie uruchomiony, włączy się czerwone światło, które będzie widoczne aż do zakończenia programu.
- Po zakończeniu programu włączy się zielone światło.
- W razie wystąpienia usterki urządzenia, czerwone światło miga.



Wiązka światła **Beam-on-Floor** zgaśnie po wyłączeniu urządzenia.

2.1 Beam-on-Floor

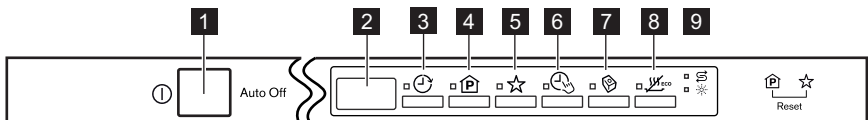

System **Beam-on-Floor** wyświetla wiązkę światła na podłodze przed drzwiami urządzenia.

3. PANEL STEROWANIA







- 1** Przycisk wł./wył.
- 2** Wyświetlacz
- 3** Przycisk **Delay**
- 4** Przycisk **Program**
- 5** Przycisk **MyFavourite**

- 6** Przycisk **TimeSaver**
- 7** Przycisk **Multitab**
- 8** Przycisk **EnergySaver**
- 9** Wskaźniki

Wskaźniki	Opis
	Wskaźnik soli. Podczas trwania programu wskaźnik ten jest zawsze wyłączony.
	Wskaźnik płynu nablyszczającego. Podczas trwania programu wskaźnik ten jest zawsze wyłączony.





4. PROGRAMY

Program	Stopień zabrudzenia Rodzaj załadunku	Fazy programu	Opcje
P1 ¹⁾ ECO 50°	Średnie Naczynia stołowe i sztućce	Zmywanie wstępne Zmywanie w temperaturze 50°C Płukania Suszenie	TimeSaver EnergySaver
P2 ²⁾ AUTO AutoFlex 45°-70°	Dowolne Naczynia stołowe, sztućce, garnki i patelnie	Zmywanie wstępne Zmywanie w temperaturze od 45°C do 70°C Płukania Suszenie	EnergySaver
P3  Intensive 70°	Duże Naczynia stołowe, sztućce, garnki i patelnie	Zmywanie wstępne Zmywanie w temperaturze 70°C Płukania Suszenie	TimeSaver EnergySaver
P4  1 Hour 55°	Średnie Naczynia stołowe i sztućce	Zmywanie w temperaturze 55°C Płukania	
P5 ³⁾  QuickPlus 60°	Świeże Naczynia stołowe i sztućce	Zmywanie w temperaturze 60°C Płukania	
P6 ⁴⁾  Rinse & Hold	Dowolne	Zmywanie wstępne	

¹⁾ W tym programie uzyskuje się największą efektywność zużycia wody i energii elektrycznej podczas zmywania średnio zabrudzonych naczyń i sztućców. (Jest to standardowy program dla osrodków przewodzących testy).

- 2) Urządzenie rozpoznaje stopień zabrudzenia oraz ilość naczyń znajdujących się w koszach. Automatycznie reguluje temperaturę i ilość wody, a także zużycie energii oraz czas trwania programu.
- 3) Program ten umożliwia zmywanie świeżo zabrudzonych naczyń. Program pozwala w krótkim czasie uzyskać dobre efekty zmywania.
- 4) Program ten służy do szybkiego płukania naczyń. Zapobiega to zasychaniu resztek jedzenia na naczyniach i powstawaniu przykrych zapachów.
W tym programie nie należy stosować detergentów.

Parametry eksploatacyjne

Program ¹⁾	Czas trwania (min)	Zużycie energii (kWh)	Zużycie wody (l)
P1 ECO 50°	170 - 180	0.9 - 1.0	9 - 10
P2 AUTO AutoFlex 45°-70°	40 - 150	0.6 - 1.4	7 - 14
P3  Intensive 70°	150 - 160	1.4 - 1.6	13 - 15
P4  1 Hour 55°	55 - 65	1.0 - 1.2	10 - 11
P5  QuickPlus 60°	30	0.8	9
P6  Rinse & Hold	14	0.1	4

- 1) Podane wartości mogą ulec zmianie w zależności od ciśnienia i temperatury wody, zmian w napięciu zasilania, użytych opcji oraz ilości naczyń.

Informacje dla ośrodków przeprowadzających testy

Aby uzyskać więcej informacji na temat wyników testu, należy wysłać wiadomość e-mail na adres:

info.test@dishwasher-production.com

Należy zapisać numer produktu (PNC) podany na tabliczce znamionowej.

5. OPCJE



Opcje należy włączyć lub wyłączyć przed rozpoczęciem programu. Opcji nie można włączyć ani wyłączyć w czasie trwania programu.



Wybierając jedną lub większą liczbę opcji, należy upewnić się, że przed rozpoczęciem programu włączą się odpowiednie wskaźniki.

5.1 MyFavourite

Ta opcja umożliwia ustawienie i zapisanie w pamięci najczęściej używanego programu.



Jednocześnie można zapisać tylko 1 program. Wprowadzenie nowego ustawienia powoduje anulowanie poprzedniego.

Zapisywanie programu w pamięci

1. Nacisnąć przycisk wł./wył., aby włączyć urządzenie.
2. Wybrać program, który ma zostać zapisany w pamięci. Można również ustawić opcje działające z danym programem. Nie jest możliwe zapisanie w pamięci opcji Multitab i Delay.
3. Nacisnąć i przytrzymać przycisk **MyFavourite**, aż odpowiedni wskaźnik zacznie świecić w sposób ciągły.

Ustawianie programu MyFavourite

1. Nacisnąć **MyFavourite**. Włączą się wskaźniki odpowiadające programowi MyFavourite.
 - Na wyświetlaczu będą pokazywane numer oraz czas trwania programu.

5.2 TimeSaver

Ta opcja powoduje zwiększenie ciśnienia oraz temperatury wody. Fazy zmywania i suszenia zostają skrócone. Całkowity czas trwania programu skraca się o około 50%.

Rezultaty zmywania są takie same, jak w przypadku programu o standardowym czasie trwania. Jedynie skuteczność suszenia może być niższa.

Włączanie opcji TimeSaver

1. Nacisnąć przycisk **TimeSaver**. Włączy się odpowiedni wskaźnik. Czas trwania programu podawany na wyświetlaczu zostanie zaktualizowany.
 - Jeśli opcja nie działa z danym programem, odpowiedni wskaźnik mignie szybko trzy razy, a następnie zgaśnie.

5.3 Multitab

Tę opcję można włączyć jedynie stosując wielokładnikowe tabletki z detergentem.

Opcja ta zatrzymuje doprowadzanie płynu nabyliczającego i soli. Odpowiednie wskaźniki są wyłączone.

Czas trwania programu może się wydłużyć.

Włączanie opcji Multitab

1. Nacisnąć przycisk wł./wył., aby włączyć urządzenie.
2. Nacisnąć przycisk **Multitab** – zaświeci się odpowiedni wskaźnik.

Opcja pozostanie włączona do chwili wyłączenia jej przez użytkownika. Nacisnąć przycisk **Multitab** – odpowiedni wskaźnik zgaśnie.

Po zaprzestaniu korzystania z wielokładnikowych tabletek z detergentem przed rozpoczęciem stosowania oddzielnie detergentu, płynu nabyliczającego i soli do zmywarek należy wykonać następujące czynności:

1. Wyłączyć opcję Multitab.
2. Ustawić najwyższy poziom zmiękczenia wody.
3. Upewnić się, że zbiornik soli oraz dozownik płynu nabyliczającego są pełne.
4. Uruchomić najkrótszy program z fazą płukania, bez detergentu i bez naczyń.
5. Ustawić poziom zmiękczenia wody odpowiednio do twardości wody doprowadzanej do urządzenia.
6. Wyregulować dozowanie płynu nabyliczającego.

5.4 EnergySaver

Ta opcja umożliwia zmniejszenie temperatury w ostatniej fazie suszenia.

Użycie tej opcji powoduje zmniejszenie zużycia energii (do 25%) i skrócenie czasu trwania programu.

Po zakończeniu programu naczynia mogą być mokre.

Włączanie opcji EnergySaver

1. Nacisnąć przycisk **EnergySaver**. Włączy się odpowiedni wskaźnik. Czas trwania programu podawany na wyświetlaczu zostanie zaktualizowany.
 - Jeśli opcja nie działa z danym programem, odpowiedni wskaźnik mignie szybko trzy razy, a następnie zgaśnie.

5.5 Sygnały dźwiękowe

Sygnały dźwiękowe są emitowane po wystąpieniu usterki urządzenia lub regulacji poziomu zmiękczenia wody. Tych sygnałów dźwiękowych nie można wyłączyć.

Sygnał dźwiękowy może być również emitowany po zakończeniu programu. Domyślnie ten sygnał jest wyłączony, ale można go włączyć.

Włączenie sygnału dźwiękowego zakończenia programu

1. Nacisnąć przycisk wł./wyl., aby włączyć urządzenie.
2. Włączyć funkcję Reset.
3. Nacisnąć jednocześnie i przytrzymać przyciski **Program** i **MyFavourite** aż wskaźniki funkcji Delay, Program i MyFavourite zaczną migać.
4. Nacisnąć przycisk **MyFavourite**.
 - Wskaźniki Delay i Program wyłączą się.
 - Wskaźnik MyFavourite nadal będzie migał.

- Na wyświetlaczu pojawi się aktualne ustawienie.

1b	Sygnal dźwiękowy włączony.
-----------	----------------------------

0b	Sygnal dźwiękowy wyłączony.
-----------	-----------------------------

5. Nacisnąć przycisk **MyFavourite**, aby zmienić ustawienie.
6. Nacisnąć przycisk wł./wyl., aby wyłączyć urządzenie i potwierdzić ustawienie.

6. PRZED PIERWSZYM UŻYCIEM

1. Sprawdzić, czy ustawiony poziom zmiękczenia wody odpowiada twardości wody doprowadzanej do urządzenia. Jeśli nie, należy ustawić poziom zmiękczenia wody. Skontaktować się z miejscowym zakładem wodociągowym, aby ustalić stopień twardości wody doprowadzanej do urządzenia.
2. Napęlnić zbiornik soli.
3. Napęlnić dozownik płynu nablyszczającego.
4. Otworzyć zawór wody.
5. W urządzeniu mogą znajdować się pozostałości z procesu produkcyjnego. Aby je usunąć, należy uruchomić program. Nie należy stosować detergentu ani umieszczać naczyń w koszach.



Aby zastosować wieloskładnikowe tabletki z detergentem, należy włączyć funkcję Multitab.

6.1 Regulacja zmiękczenia wody

Twardość wody			Regulacja zmiękczenia wody		
Stopnie niemieckie (°dH)	Stopnie francuskie (°fH)	mmol/l	Stopnie Clarke'a	ręczna	elektroniczna
51 - 70	91 - 125	9.1 - 12.5	64 - 88	2 1)	10
43 - 50	76 - 90	7.6 - 9.0	53 - 63	2 1)	9
37 - 42	65 - 75	6.5 - 7.5	46 - 52	2 1)	8
29 - 36	51 - 64	5.1 - 6.4	36 - 45	2 1)	7
23 - 28	40 - 50	4.0 - 5.0	28 - 35	2 1)	6
19 - 22	33 - 39	3.3 - 3.9	23 - 27	2 1)	5 1)
15 - 18	26 - 32	2.6 - 3.2	18 - 22	1	4
11 - 14	19 - 25	1.9 - 2.5	13 - 17	1	3
4 - 10	7 - 18	0.7 - 1.8	5 - 12	1	2
< 4	< 7	< 0.7	< 5	1 2)	1 2)

- 1) Ustawienie fabryczne.
- 2) Przy tym poziomie nie stosować soli.



Poziom zmiękczenia wody należy ustawić ręcznie oraz elektronicznie.

Regulacja ręczna

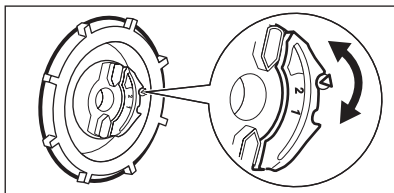

Ustawić pokrętko ustawienia twardości wody w pozycji 1 lub 2.

Regulacja elektroniczna

1. Nacisnąć przycisk wł./wył., aby włączyć urządzenie.
 2. Włączyć funkcję Reset.
 3. Nacisnąć jednocześnie i przytrzymać przyciski **Program** i **MyFavourite** aż wskaźniki funkcji Delay, Program i MyFavourite zaczną migać.
 4. Nacisnąć przycisk **Delay**.
 - Wskaźniki Program i MyFavourite wyłączą się.
 5. Nacisnąć kilkakrotnie przycisk **Delay**, aby zmienić ustawienie.
 6. Nacisnąć przycisk wł./wył., aby wyłączyć urządzenie i potwierdzić ustawienie.
- Wskaźnik Delay nadal będzie migał.
 - Sygnały dźwiękowe zostaną włączone (przykład: pięć sygnałów przerywanych = poziom 5).
 - Na wyświetlaczu będzie widoczne ustawienie zmiękczacza wody (przykład: **S L** = poziom 5).

6.2 Napełnianie zbiornika soli

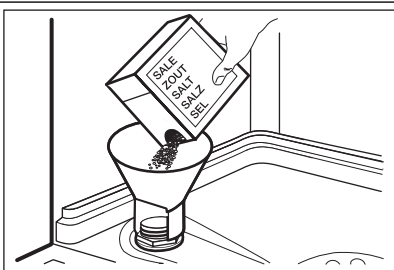

1. Obrócić pokrywę w lewo i otworzyć zbiornik soli.
2. Wlać 1 litr wody do zbiornika soli (tylko za pierwszym razem).
3. Napełnić zbiornik soli solą do zmywarek.
4. Usunąć sól rozsypaną wokół otworu zbiornika soli.
5. Obrócić pokrywkę w prawo, aby zamknąć zbiornik soli.

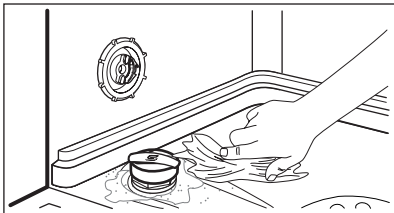

UWAGA!

Podczas napełniania zbiornika soli może się z niego wydostawać woda i sól. Zagrożenie wystąpieniem korozji. Aby tego uniknąć, po napełnieniu zbiornika soli należy uruchomić program.

6.3 Napełnianie dozownika płynu nabyliczającego

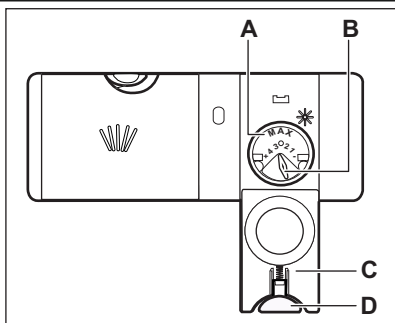

1. Nacisnąć przycisk zwalniający (D), aby otworzyć pokrywę (C).
2. Napełnić dozownik płynu nabyliczającego (A) najwyżej do poziomu oznaczenia „max”.
3. Rozlany płyn nabyliczający należy usunąć za pomocą chłonnej szmatki, aby zapobiec powstaniu zbyt dużej ilości piany.
4. Zamknąć pokrywę. Upewnić się, że przycisk zwalniający jest odpowiednio zablokowany.



Dozowanie płynu nabyliczającego można wyregulować za pomocą pokrętki (B) pomiędzy pozycją 1 (najmniejsza ilość) a pozycją 4 (największa ilość).

7. CODZIENNA EKSPLOATACJA

1. Otworzyć zawór wody.
2. Nacisnąć przycisk wł./wyl., aby włączyć urządzenie.
 - Jeśli wskaźnik soli jest włączony, należy napełnić zbiornik soli.
 - Jeśli wskaźnik płynu nabyliczającego jest włączony, napełnić dozownik płynu nabyliczającego.
3. Załadować kosze.
4. Dodać detergent.
5. Ustawić i uruchomić odpowiedni program dla określonego rodzaju naczyń i poziomu zabrudzenia.

7.1 Stosowanie detergentu

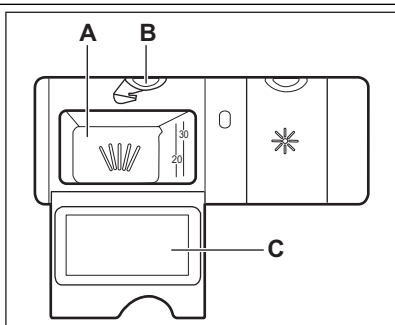

1. Nacisnąć przycisk zwalniający (B), aby otworzyć pokrywę (C).
2. Umieścić detergent w przegródce oznaczonej symbolem (A).
3. Jeśli program przewiduje fazę zmywania wstępnego, umieścić niewielką ilość detergentu na wewnętrznej stronie drzwi urządzenia.
4. W razie korzystania z tabletek do zmywarek, włożyć tabletkę do przegródki (A).
5. Zamknąć pokrywę. Upewnić się, że przycisk zwalniający jest odpowiednio zablokowany.

7.2 Ustawianie i uruchamianie programu

Funkcja Auto Off

Aby zmniejszyć zużycie energii, funkcja ta po upływie kilku minut automatycznie wyłącza urządzenie w następujących przypadkach:

- Jeśli nie zamknięto drzwi urządzenia w celu włączenia programu.
- Po zakończeniu programu.

Funkcja Reset

Dla niektórych ustawień konieczne jest włączenie trybu użytkownika.

Aby przejść do trybu użytkownika, należy włączyć funkcję Reset.

1. Nacisnąć jednocześnie i przytrzymać przyciski **Program** i **MyFavourite**, aż na wyświetlaczu pojawi się oznaczenie programu P1.

Uruchamianie programu bez opóźnienia

1. Otworzyć zawór wody.
2. Nacisnąć przycisk wł./wył., aby włączyć urządzenie. Na wyświetlaczu będą pokazywane numer oraz czas trwania ostatnio ustawionego programu.
3. Ustawić program.
 - Aby włączyć ostatnio ustawiony program, zamknąć drzwi urządzenia.
 - Aby ustawić program **MyFavourite**, należy nacisnąć przycisk **MyFavourite**.
 - Aby ustawić inny program, należy nacisnąć kilkakrotnie **Program**, aż na wyświetlaczu będą naprzemiennie pokazywane numer oraz czas trwania ustawianego programu. W razie potrzeby można ustawić opcje odpowiednie dla danego programu.
4. Zamknąć drzwi urządzenia. Nastąpi uruchomienie programu. Czas trwania programu będzie odliczany skokowo co 1 minutę.

Uruchamianie programu z opóźnieniem

1. Ustawić program.
2. Nacisnąć kilkakrotnie przycisk **Delay**, aż na wyświetlaczu pojawi się żądany czas opóźnienia (od 1 do 24 godzin).

- Na wyświetlaczu będą naprzemiennie pokazywane numer, czas trwania oraz czas opóźnienia programu.
- Włączy się wskaźnik Delay.

3. Zamknąć drzwi urządzenia. Rozpocznie się odliczanie czasu.

- Po zakończeniu odliczania program rozpocznie się automatycznie.

Otwieranie drzwi w trakcie pracy urządzenia

Po otwarciu drzwi urządzenie przestaje pracować. Po zamknięciu drzwi urządzenie będzie kontynuować pracę od momentu, w którym została przerwana.

Anulowanie opóźnienia rozpoczęcia programu w trakcie odliczania

Włączyć funkcję Reset.



Po anulowaniu opóźnienia rozpoczęcia programu należy ponownie ustawić program.

Anulowanie programu

Włączyć funkcję Reset.



Przed uruchomieniem nowego programu należy upewnić się, że w dozowniku znajduje się detergent.

Po zakończeniu programu

Po zakończeniu programu na wyświetlaczu pojawi się 0:00.

1. Nacisnąć przycisk wł./wył. lub poczekać, aż funkcja Auto Off automatycznie wyłączy urządzenie.
2. Zakręcić zawór wody.

Ważne

- Przed wyjęciem naczyń z urządzenia należy poczekać, aż ostygną. Gorące naczynia łatwo ulegają uszkodzeniu.
- Należy najpierw wyjmować naczynia z dolnego, a następnie z górnego kosza.
- Na ściankach i drzwiach urządzenia może znajdować się woda. Stał nierdzewna schładza się szybciej niż naczynia.

8. WSKAZÓWKI I PORADY

8.1 Zmiękczenie wody

Twarda woda zawiera dużo minerałów, które mogą uszkodzić urządzenie oraz sprawić, że efekty zmywania będą niezadowalające. Zmiękczacze wody neutralizuje te minerały.

Sól do zmywarek utrzymuje zmiękczacze wody w czystości oraz w odpowiednim stanie. Istotne jest ustawienie właściwego poziomu zmiękczenia wody. Zapewnia to stosowanie odpowiedniej ilości soli do zmywarek i wody przez zmiękczacze wody.

8.2 Stosowanie soli, płynu nabyłyszczającego i detergentu

- Należy stosować wyłącznie sól, płyn nabyłyszczający i detergent do zmywarek. Inne produkty mogą uszkodzić urządzenie.
- Płyn nabyłyszczający jest dozowany podczas ostatniej fazy płukania i zapobiega powstawaniu smug i plam na naczyniach podczas ich suszenia.
- Tabletki wieloskładnikowe zawierają detergent, płyn nabyłyszczający oraz inne dodatki. Należy sprawdzić, czy te tabletki można stosować przy danej twardości wody. Należy zapoznać się z instrukcją na opakowaniu produktu.
- Tabletki z detergentem nie rozpuszczają się całkowicie w trakcie krótkich programów. Zaleca się stosowanie tabletek przy długich programach, aby zapobiec osadzeniu się detergentu na naczyniach.



Nie używać większej ilości detergentu niż zalecana. Postępować zgodnie ze wskazówkami podanymi na opakowaniu detergentu.

8.3 Ładowanie koszy



Przykłady załadunku koszy przedstawiono w dołączonej broszurze.

- W urządzeniu należy zmywać przedmioty, które są przystosowane do zmywania w zmywarkach.

- Nie wkładać do urządzenia elementów wykonanych z drewna, rogu, aluminium, cynolowiu i miedzi.
- Nie wkładać do urządzenia przedmiotów, które mogą pochłaniać wodę (gąbki, ściereczki).
- Usunąć z naczyń resztki jedzenia.
- Aby ułatwić usuwanie pozostałości przypalonych potraw, należy zamoczyć naczynia w wodzie przed ich umieszczeniem w urządzeniu.
- Wklęsłe elementy (kubki, szklanki i miski) układać otworami w dół.
- Upewnić się, że naczynia i sztućce nie przylegają do siebie. Wymieszać łyżki z innymi sztućcami.
- Upewnić się, że szklanki nie stykają się ze sobą.
- Małe elementy umieścić w koszu na sztućce.
- Lekkie elementy umieścić w koszu górnym. Upewnić się, że nie będą się one przemieszczać.
- Przed uruchomieniem programu upewnić się, że ramiona spryskujące mogą się swobodnie obracać.

8.4 Przed rozpoczęciem programu

Upewnić się, że:

- filtry są czyste i prawidłowo założone;
- ramiona spryskujące nie są zatkane;
- ułożenie naczyń i przyborów kuchennych w koszach jest prawidłowe;
- program jest odpowiedni dla danego rodzaju załadunku i stopnia zabrudzenia;
- zastosowano prawidłową ilość detergentu;
- w zmywarce znajduje się sól do zmywarek i płyn nabyłyszczający (chyba że stosowane są wieloskładnikowe tabletki z detergentem);
- pokrywka zbiornika soli nie jest poluzowana.

9. KONSERWACJA I CZYSZCZENIE



OSTRZEŻENIE!

Przed przeprowadzeniem konserwacji należy wyłączyć urządzenie i wyjąć wtyczkę przewodu zasilającego z gniazda elektrycznego.



Brudne filtry i zapchane ramiona spryskujące pogarszają efekt zmywania. Należy je regularnie sprawdzać i w razie potrzeby wyczyścić.

9.1 Czyszczenie filtrów

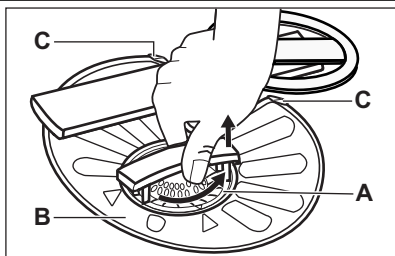

1. Obrócić filtr (A) przeciwnie do ruchu wskazówek zegara i wyjąć go.

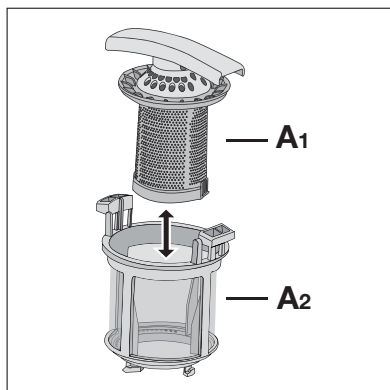

2. Aby rozebrać filtr (A), należy rozdzielić części (A1) i (A2).
3. Wyjąć filtr (B).
4. Przepłukać filtry wodą.
5. Umieścić filtr (B) w pierwotnym położeniu. Sprawdzić, czy jest zamontowany prawidłowo pod dwoma zaczepami (C).

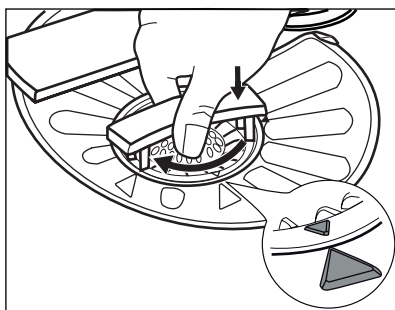

6. Złożyć filtr (A) i umieścić go w pierwotnym położeniu w filtrze (B). Obrócić zgodnie z ruchem wskazówek zegara, aż się zablokuje.



Nieprawidłowe położenie filtrów może skutkować niezadowolającymi efektami zmywania i uszkodzeniem urządzenia.

9.2 Czyszczenie ramion spryskujących

Nie wolno wyjmować ramion spryskujących.

Jeżeli otwory w ramionach spryskujących są zatkane, zabrudzenia należy usunąć przy pomocy cienkiego i zaostrego przedmiotu.

9.3 Czyszczenie obudowy

Wyczyścić urządzenie za pomocą wilgotnej szmatki.

Stosować wyłącznie neutralne środki do czyszczenia. Nie używać produktów ściernych, myjek do szorowania ani rozpuszczalników.

10. ROZWIĄZYWANIE PROBLEMÓW

Zmywarka nie daje się uruchomić lub przestaje działać podczas zmywania.

Przed skontaktowaniem się z serwisem należy zapoznać się z poniższymi informacjami, które mogą być pomocne w rozwiązaniu problemu.

Przy niektórych usterkach na wyświetlaczu pojawia się kod alarmowy:

- **,10** - Urządzenie nie napełnia się wodą.

- **,20** - Urządzenie nie odpompowuje wody.
- **,30** - Włączyło się zabezpieczenie przed zalaniem.



OSTRZEŻENIE!

Przed przystąpieniem do sprawdzenia należy wyłączyć urządzenie.

Problem	Możliwe rozwiązanie
Urządzenie nie włącza się.	Upewnić się, że wtyczka przewodu zasilającego jest włożona do gniazdka.
	Upewnić się, że bezpiecznik w skrzynce bezpieczników nie jest uszkodzony.
Program nie uruchamia się.	Upewnić się, że drzwi urządzenia są zamknięte.
	Jeśli wybrano opóźnienie rozpoczęcia programu, należy je anulować lub poczekać do końca odliczania czasu.
Urządzenie nie napełnia się wodą.	Sprawdzić, czy zawór wody jest otwarty.
	Upewnić się, że ciśnienie wody nie jest zbyt niskie. W tym celu należy skontaktować się z miejscowym zakładem wodociągowym.
	Sprawdzić, czy zawór wody nie jest zatkany.
	Upewnić się, że filtr w wężu dopływowym nie jest zatkany.
	Upewnić się, że wąż dopływowy nie jest zagięty lub przygnieciony.
Urządzenie nie wypompowuje wody.	Sprawdzić, czy syfon zlewozmywaka nie jest zatkany.
	Upewnić się, że wąż spustowy nie jest zagięty lub przygnieciony.
Włączyło się zabezpieczenie przed zalaniem.	Zamknąć zawór wody i skontaktować się z punktem serwisowym.

Po sprawdzeniu włączyć urządzenie. Program zostanie wznowiony od momentu, w którym został przerwany.

W razie ponownego wystąpienia problemu należy skontaktować się z punktem serwisowym.

Jeśli na wyświetlaczu pojawią się inne kody alarmowe, należy skontaktować się z punktem serwisowym.

10.1 Efekty zmywania i suszenia są niezadowolające

Białawe smugi lub niebieskawy nalot na szklankach i naczyniach

- Zbyt duża dawka płynu nablyszczającego. Obrócić pokrętko regulacji dozowania płynu nablyszczającego, aby zmniejszyć dozowanie.
- Użyto zbyt dużo detergentu.

Plamy i ślady po odparowanych kroplach wody na szklankach i naczyniach.

- Zbyt mała dawka płynu nablyszczającego. Obrócić pokrętko regulacji dozowania płynu nablyszczającego, aby zwiększyć dozowanie.
- Przyczyną może być jakość detergentu.

Naczynia są mokre

- Program nie posiada fazy suszenia lub temperatura w fazie suszenia jest zbyt niska.
- Dozownik płynu nablyszczającego jest pusty.
- Przyczyną może być jakość płynu nablyszczającego.
- Przyczyną może być jakość wieloskładnikowych tabletek z detergentem. Należy wypróbować inną markę lub włączyć dozownik płynu nablyszczającego i zastosować płyn nablyszczający wraz z wieloskładnikowymi tabletkami z detergentem.



Patrz: „Porady i wskazówki”, gdzie omówiono inne możliwe przyczyny.

10.2 Włączanie dozownika płynu nablyszczającego

Dozownik płynu nablyszczającego można włączyć tylko wtedy, gdy opcja Multitab jest aktywna.

1. Nacisnąć przycisk wł./wyl., aby włączyć urządzenie.
2. Włączyć funkcję Reset.
3. Nacisnąć jednocześnie i przytrzymać przyciski **Program** i **MyFavourite** aż wskaźniki funkcji Delay, Program i MyFavourite zaczną migać.
4. Nacisnąć przycisk **Program**.
 - Wskaźniki Delay i MyFavourite wyłączą się.
 - Wskaźnik Program nadal będzie migał.
 - Na wyświetlaczu pojawi się aktualne ustawienie.
5. Nacisnąć przycisk **Program**, aby zmienić ustawienie.
6. Nacisnąć przycisk wł./wyl., aby wyłączyć urządzenie i potwierdzić ustawienie.
7. Wyregulować dozowanie płynu nablyszczającego.
8. Napełnić dozownik płynu nablyszczającego.

<i>0 d</i>	Dozownik płynu nablyszczającego wyłączony.
------------	--

<i>1 d</i>	Dozownik płynu nablyszczającego włączony.
------------	---

11. DANE TECHNICZNE

Wymiary	Wysokość/szerokość/głębokość (mm)	596 / 818 - 898 / 550
Podłączenie do sieci elektrycznej	Patrz tabliczka znamionowa.	
	Napięcie	220-240 V
	Częstotliwość	50 Hz
Ciśnienie doprowadzanej wody	Min./maks. (bar/MPa)	(0.5 / 0.05) / (8 / 0.8)

Dopływ wody ¹⁾	Zimna lub ciepła woda ²⁾	maks. 60°C
Pojemność	Liczba standardowych nakryć	12
Pobór mocy	Tryb włączenia	0.10 W
	Tryb wyłączenia	0.10 W

¹⁾ Podłączyć wąż dopływowy do zaworu z gwintem 3/4".

²⁾ Jeżeli ciepła woda pochodzi z alternatywnych źródeł energii (np. z kolektorów słonecznych, elektrowni wiatrowych), można użyć jej do zasilania urządzenia, aby zmniejszyć zużycie energii.

12. OCHRONA ŚRODOWISKA

Materiały oznaczone symbolem  należy poddać utylizacji. Opakowanie urządzenia włożyć do odpowiedniego pojemnika w celu przeprowadzenia recyklingu. Należy zadbać o ponowne przetwarzanie odpadów urządzeń elektrycznych i elektronicznych, aby chronić środowisko

naturalne oraz ludzkie zdrowie. Nie wolno wyrzucać urządzeń oznaczonych symbolem  razem z odpadami domowymi. Należy zwrócić produkt do miejscowego punktu ponownego przetwarzania lub skontaktować się z odpowiednimi władzami miejskimi.

OBSAH

1. BEZPEČNOSTNÉ POKYNY	49
2. POPIS VÝROBKU	51
3. OVLÁDACÍ PANEL	51
4. PROGRAMY	52
5. VOLITEĽNÉ FUNKCIE	53
6. PRED PRVÝM POUŽITÍM	55
7. KAŽDODENNÉ POUŽÍVANIE	57
8. TIPY A RADY	59
9. OŠETROVANIE A ČISTENIE	60
10. RIEŠENIE PROBLÉMOV	61
11. TEHNIČNE INFORMACIE	62
12. OCHRANA ŽIVOTNÉHO PROSTREDIA	62

WE'RE THINKING OF YOU

Ďakujeme vám, že ste si kúpili spotrebič Electrolux. Vybrali ste si výrobok, ktorý v sebe skrýva desaťročia odborných skúseností a inovácií. Pri vývoji tohto dômyselného a štýlového spotrebiča sme mysleli na vás. Preto si pri každom použití môžete byť istí, že dosiahnete vynikajúce výsledky.

Vitajte vo svete Electrolux.

Navštívte našu stránku, kde nájdete:



Tipy na používanie, brožúry, riešenie problémov a informácie o údržbe:
www.electrolux.com



Zaregistrujte si produkt a využite tak ešte lepší servis:
www.electrolux.com/productregistration



Do spotrebiča si môžete zakúpiť príslušenstvo, spotrebný materiál a originálne náhradné diely:
www.electrolux.com/shop

STAROSTLIVOSŤ A SLUŽBY ZÁKAZNÍKOM

Odporúčame, aby ste používali originálne náhradné diely.

Keď budete kontaktovať servis, nezabudnite si pripraviť nasledujúce údaje.

Tieto informácie nájdete na výrobnom štítku. Model, číslo výrobku, sériové číslo.



Varovanie/upožornenie – Bezpečnostné pokyny.



Všeobecné informácie a tipy



Environmentálne informácia

Vyhradzujeme si právo na zmeny bez predchádzajúceho upozornenia.

1. BEZPEČNOSTNÉ POKYNY

Pred inštaláciou a používaním spotrebiča si pozorne prečítajte priložený návod na používanie. Výrobca nie je zodpovedný za škody a zranenia spôsobené nesprávnou inštaláciou a používaním. Návod na používanie uchovávajte vždy v blízkosti spotrebiča, aby ste doň mohli v budúcnosti nahliadnuť.

1.1 Bezpečnosť detí a zraniteľných osôb



VAROVANIE

Nebezpečenstvo udusenía, poranenia alebo trvalého postihnutia.

- Tento spotrebič nesmú používať osoby (vrátane detí) so zníženou fyzickou, zmyslovou alebo mentálnou spôsobilosťou ani osoby s nedostatočnými skúsenosťami alebo znalosťami. Tieto osoby musia byť pod dohľadom osoby zodpovednej za ich bezpečnosť, alebo ich táto osoba musí poučiť o správnom používaní spotrebiča.
- Nedovoľte, aby sa deti hrali so spotrebičom.
- Obaly uschovajte mimo dosahu detí.
- Všetky umývacie prostriedky uschovajte mimo dosahu detí.
- Keď sú dverka spotrebiča otvorené, nedovoľte deťom ani domácim zvieratám, aby sa k nemu priblížili.

1.2 Inštalácia

- Odstráňte všetok obalový materiál.
- Poškodený spotrebič neinštalujte ani nepoužívajte.
- Spotrebič neinštalujte ani nepoužívajte na mieste, kde teplota môže klesnúť pod 0 °C.
- Dodržiavajte pokyny na inštaláciu dodané so spotrebičom.
- Uistite sa, že konštrukcie, pod ktorými a vedľa ktorých je spotrebič nainštalovaný, sú bezpečné.

Elektrické zapojenie



VAROVANIE

Nebezpečenstvo požiaru a zásahu elektrickým prúdom.

- Spotrebič musí byť uzemnený.

- Uistite sa, že elektrické údaje uvedené na typovom štítku spotrebiča zodpovedajú parametrom elektrickej siete. Ak nie, kontaktujte elektrikára.
- Vždy používajte správne nainštalovanú uzemnenú zásuvku.
- Nepoužívajte adaptéry, rozdvojký ani predĺžovacie prírodné káble.
- Uistite sa, že zástrčka a prívodný elektrický kábel nie sú poškodené. Ak napájací kábel spotrebiča treba vymeniť, túto operáciu smie urobiť iba pracovník autorizovaného servisného strediska.
- Zástrčku zapojte do zásuvky až na konci inštalácie. Uistite sa, že napájací elektrický kábel je po inštalácii prístupný.
- Pri odpájaní spotrebiča od elektrickej siete neťahajte za napájací kábel. Vždy ťahajte za zástrčku napájacieho kábla.
- Nedotýkajte sa elektrického napájacieho kábla ani jeho zástrčky mokrymi rukami.
- Tento spotrebič vyhovuje smerniciam EHS.

Pripojenie do vodovodného potrubia

- Uistite sa, že hadice na vodu nie sú poškodené.
- Pred pripojením spotrebiča k novému potrubiu alebo potrubiu, ktoré sa dlho nepoužívalo, nechajte vodu tečť, až kým nebude čistá.
- Pri prvom použití spotrebiča skontrolujte, či nikde neuniká voda.
- Prívodná hadica na vodu má bezpečnostný ventil a puzdro s vnútorným elektrickým káblom.

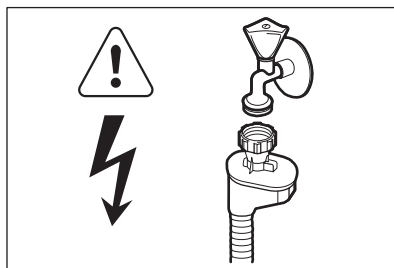

VAROVANIE

Nebezpečné napätie.

- Ak je prívodná hadica poškodená, okamžite vytiahnite zástrčku zo zásuvky elektrickej siete.

te. Kontaktujte servisné stredisko, aby vymenili prírodnú hadicu.

1.3 Používanie

- Tento spotrebič je určený na použitie v domácnosti a podobnom prostredí, ako sú napr.:
 - kuchynky pre zamestnancov v obchodoch, kanceláriách a iných pracovných prostrediach,
 - vidiecke domy,
 - priestory určené pre klientov v hoteloch, moteloch a iných typoch ubytovacích zariadení,
 - ubytovacie zariadenia, ktoré poskytujú raňajky.



VAROVANIE

Nebezpečenstvo zranenia, popálenín, zásahu elektrickým prúdom alebo požiaru.

- Nemeňte technické charakteristiky tohto spotrebiča.
- Nože a iný ostrý alebo špicatý príbor dajte do košíka na príbor hrotom nadol alebo ho umiestnite v horizontálnej polohe.
- Dvierka spotrebiča nenechávajte otvorené, aby ste na ne nespadli.
- Na otvorené dvierka si nesadajte ani na ne nestúpajte.

- Umývacie prostriedky do umývačky sú nebezpečné. Dodržiavajte bezpečnostné pokyny na obale umývacieho prostriedku.
- Nepite vodu zo spotrebiča a nehrajte sa s ňou.
- Nevyberajte riad zo spotrebiča, kým sa neskončil program. Na riade môže byť umývací prostriedok.
- Ak otvoríte dvierka, keď je spustený program, zo spotrebiča môže uniknúť horúca para.
- Horľavé látky ani predmety, ktoré sú nasiaknuté horľavými látkami, nekladte do spotrebiča, do jeho blízkosti ani naň.
- Na čistenie spotrebiča nepoužívajte prúd vody ani paru.

1.4 Likvidácia



VAROVANIE

Nebezpečenstvo poranenia alebo udušenia.

- Spotrebič odpojte od elektrickej siete.
- Odrežte elektrický napájací kábel a zlikvidujte ho.
- Odstráňte západku dvierok, aby ste zabránili uviaznutiu detí a domácich zvierat v spotrebiči.

2. POPIS VÝROBKU

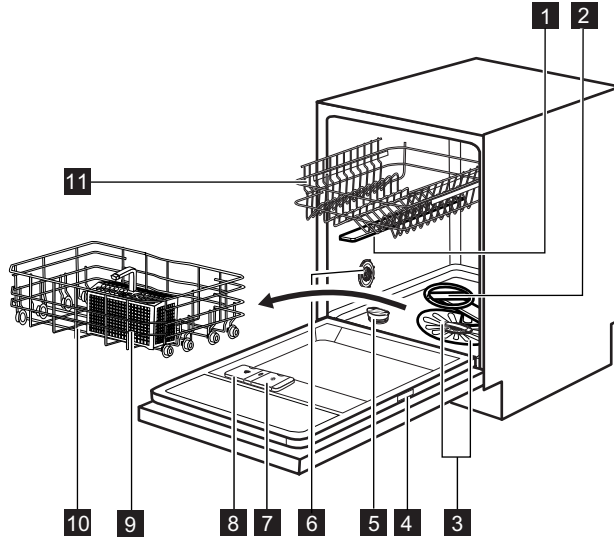

- 1** Horné sprchovacie rameno
- 2** Dolné sprchovacie rameno
- 3** Filtre
- 4** Typový štítok
- 5** Zásobník so soľ
- 6** Volič tvrdosti vody
- 7** Dávkovač leštidla
- 8** Dávkovač umývacieho prostriedku
- 9** Košík na príbor
- 10** Dolný kôš
- 11** Horný kôš

- Po spustení programu sa rozsvieti červený ukazovateľ a ostane svietiť počas trvania celého programu.
- Po ukončení programu sa rozsvieti zelený ukazovateľ ukončenia.
- Keď má spotrebič poruchu, svetelný ukazovateľ na podlahe načerveno bliká.



Funkcia **Beam-on-Floor** sa vypne, keď je spotrebič vypnutý.

2.1 Beam-on-Floor

Beam-on-Floor je svetelný ukazovateľ, ktorý sa objavuje na dlážke pod dverkami spotrebiča.

3. OVLÁDACÍ PANEL

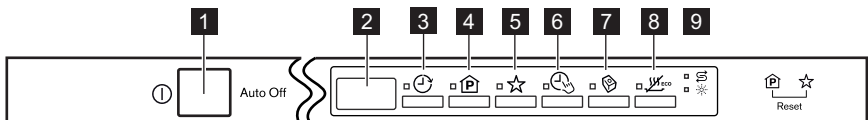

1 Tlačidlo Zap./Vyp.

2 Displej

3 Tlačidlo Delay

4 Tlačidlo Program



5 Tlačidlo MyFavourite

6 Tlačidlo TimeSaver





7 Tlačidlo Multitab

8 Tlačidlo EnergySaver

9 Ukazovatele

Ukazovatele	Popis
	Ukazovateľ soli. Počas programu nikdy nesvieti.
	Ukazovateľ leštidla. Počas programu nikdy nesvieti.





4. PROGRAMY

Program	Stupeň znečistenia Druh náplne	Fázy programu	Voliteľné funkcie
P1 ¹⁾ ECO 50°	Bežné znečistenie Porcelán a jedálenský príbor	Predumývanie Umývanie 50 °C Oplachovanie Sušenie	TimeSaver EnergySaver
P2 ²⁾ AUTO AutoFlex 45°-70°	Všetko Porcelán, jedálenský príbor, hrnce a panvice	Predumývanie Umývanie od 45 °C do 70 °C Oplachovanie Sušenie	EnergySaver
P3  Intensive 70°	Silné znečistenie Porcelán, jedálenský príbor, hrnce a panvice	Predumývanie Umývanie 70 °C Oplachovanie Sušenie	TimeSaver EnergySaver
P4  1 Hour 55°	Bežné znečistenie Porcelán a jedálenský príbor	Umývanie 55 °C Oplachovanie	
P5 ³⁾  QuickPlus 60°	Nezaschnuté nečistoty Porcelán a jedálenský príbor	Umývanie 60 °C Oplachovanie	
P6 ⁴⁾  Rinse & Hold	Všetko	Predumývanie	

- 1) Tento program zaručuje najúčinnšie využitie vody a energie pri bežne znečistenom porceláne a príbore. (Toto je štandardný testovací program pre skúšobne).
- 2) Spotrebič rozoznáva stupeň znečistenia a množstvo položiek v košoch. Automaticky upravuje teplotu a množstvo vody, spotrebu energie a trvanie programu.
- 3) S týmto programom môžete umývať čerstvo znečistený riad. Poskytuje dobré výsledky umývania v krátkom čase.

- 4) Tento program použite na rýchle opláchnutie riadu. Tým zabránite zaschnutiu zvyškov jedla na riade a šíreniu nepríjemných pachov zo spotrebiča.
Pri tomto programe nepoužívajte umývací prostriedok.

Spotreba

Program ¹⁾	Trvanie (min.)	Energia (kWh)	Voda (l)
P1 ECO 50°	170 - 180	0.9 - 1.0	9 - 10
P2 AUTO AutoFlex 45°-70°	40 - 150	0.6 - 1.4	7 - 14
P3  Intensive 70°	150 - 160	1.4 - 1.6	13 - 15
P4  1 Hour 55°	55 - 65	1.0 - 1.2	10 - 11
P5  QuickPlus 60°	30	0.8	9
P6  Rinse & Hold	14	0.1	4

- 1) Hodnoty spotreby môžu zmeniť tieto faktory: tlak a teplota vody, kolísanie napätia v elektrickej sieti, voliteľné funkcie a množstvo riadu.

Informácie pre skúšobne

Ak potrebujete informácie ohľadne testovania, pošlite e-mail na adresu:

info.test@dishwasher-production.com

Uveďte číslo výrobku (PNC) uvedené na typovom štítku.

5. VOLITEĽNÉ FUNKCIE



Voliteľné funkcie zapnite alebo vypnite skôr, ako spustíte umývací program. Funkciu nie je možné zapnúť ani vypnúť, kým prebieha program.



Ak zapnete jednu alebo viac voliteľných funkcií, ešte pred spustením programu skontrolujte, či svietia príslušné ukazovatele.

5.1 MyFavourite

S touto voliteľnou funkciou môžete nastaviť a uložiť do pamäte program, ktorý často používate.



Naraz môžete mať uložený iba 1 program. Nové nastavenie zruší predchádzajúce.

Uloženie programu

1. Stlačením tlačidla Zap./Vyp. spotrebič zapnite.
2. Nastavte program, ktorý chcete uložiť do pamäte. Spolu s programom môžete nastaviť aj použiteľné voliteľné funkcie. Nie je možné uložiť voliteľné funkcie Multitab a Delay.
3. Stlačte a podržte tlačidlo **MyFavourite**, kým nezačne príslušný ukazovateľ stabilne svieťiť.

Nastavenie programu MyFavourite

1. Stlačte tlačidlo **MyFavourite**. Rozsvietia sa ukazovatele súvisiace s programom MyFavourite a zapnú sa voliteľné funkcie.
 - Na displeji sa zobrazuje číslo a trvanie programu.

5.2 TimeSaver

Táto voliteľná funkcia zvyšuje tlak a teplotu vody. Fázy umývania a sušenia sú kratšie. Celkový čas programu sa zníži približne o 50 %. Účinnosť umývania je rovnaká ako pri programe s bežným časom. Môže sa zhoršiť účinnosť sušenia.

Zapnutie voliteľnej funkcie TimeSaver

1. Stlačte tlačidlo **TimeSaver**. Rozsvieti sa príslušný ukazovateľ. Na displeji sa zobrazí aktualizovaný čas trvania programu.
 - Ak voliteľnú funkciu nie je možné použiť s daným programom, príslušný ukazovateľ rýchlo 3-krát zabliká a potom zhasne.

5.3 Multitab

Túto funkciu aktivujte len vtedy, keď používate kombinované umývacie tablety. Táto funkcia vypne prívod leštidla a soli. Príslušné ukazovatele ostanú vypnuté. Program sa môže predĺžiť.

Zapnutie voliteľnej funkcie Multitab

1. Stlačením tlačidla Zap./Vyp. spotrebič zapnite.
2. Stlačte tlačidlo **Multitab**, rozsvietia sa príslušný ukazovateľ.

Funkcia zostane zapnutá, až kým ju nevypnete. Stlačte tlačidlo **Multitab**, príslušný ukazovateľ zhasne.

Ak prestanete používať kombinované umývacie tablety a znovu začnete oddelene používať umývací prostriedok, leštidlo a soľ, postupujte takto:

1. Zrušte voliteľnú funkciu Multitab.

2. Zmäkčovač vody nastavte na najvyššiu úroveň.
3. Presvedčte sa, že zásobník na soľ a dávkovač leštidla sú plné.
4. Spustite najkratší program s fázou oplachovania bez umývacieho prostriedku a bez riadu.
5. Zmäkčovač vody nastavte na tvrdosť vody vo vašej lokalite.
6. Upravte dávkovanie leštidla.

5.4 EnergySaver

Táto voliteľná funkcia znižuje teplotu v poslednej fáze oplachovania.

Použitie tejto voliteľnej funkcie znižuje spotrebu energie (až do 25 %) a predlžuje trvanie programu.

Po ukončení programu môže byť riad ešte mokrý.

Zapnutie voliteľnej funkcie EnergySaver

1. Stlačte tlačidlo **EnergySaver**. Rozsvieti sa príslušný ukazovateľ. Na displeji sa zobrazí aktualizovaný čas trvania programu.
 - Ak voliteľnú funkciu nie je možné použiť s daným programom, príslušný ukazovateľ rýchlo 3-krát zabliká a potom zhasne.

5.5 Zvukové signály

Zvukové signály zaznejú vtedy, keď má spotrebič poruchu alebo pri upravovaní nastavenia zmäkčovača vody. Tieto zvukové signály nie je možné vypnúť.

Zvukový signál môže zaznieť aj po skončení programu. Štandardne je tento zvukový signál vypnutý, ale môžete ho zapnúť.

Zapnutie zvukového signálu po skončení programu

1. Stlačením tlačidla Zap./Vyp. spotrebič zapnite.
2. Aktivujte funkciu Reset.
3. Stlačte a súčasne podržte tlačidlá programov **Program** a **MyFavourite**, až kým nezačnú blikať ukazovatele programov Delay, Program a MyFavourite.
4. Stlačte tlačidlo **MyFavourite**.
 - Ukazovatele programov Delay a Program zhasnú.
 - Ukazovateľ programu MyFavourite naďalej bliká.
 - Na displeji sa zobrazí aktuálne nastavenie.

1b Zvukový signál je zapnutý.

0b Zvukový signál je vypnutý.

5. Stlačením tlačidla **MyFavourite** zmeníte nastavenie.

6. Stlačením tlačidla Zap./Vyp. spotrebič vypnete a potvrdíte nastavenie.

6. PRED PRVÝM POUŽITÍM

1. Skontrolujte, či sa nastavená úroveň zmäkčovača vody zhoduje s tvrdosťou vody vo vašej oblasti. V opačnom prípade nastavte zmäkčovač vody. Informácie o tvrdosti vody vo vašej oblasti zistíte v miestnej vodárenskej spoločnosti.
2. Naplňte zásobník na soľ.
3. Naplňte dávkovač leštidla.
4. Otvorte vodovodný ventil.
5. V spotrebiči môžu zostať zvyšky z výroby. Odstráňte ich spustením programu. Nepoužite umývací prostriedok a do košíkov nedávajte riad.



Ak používate kombinované umývacie tablety, zapnite funkciu Multitab.

6.1 Nastavenie zmäkčovača vody

Tvrdosť vody				Zmäkčovač vody nastavenie	
Nemecké stupne (°dH)	Francúzske stupne (°fH)	mmol/l	Clarkove stupne	Manuálne	Elektronicky
51 - 70	91 - 125	9.1 - 12.5	64 - 88	2 1)	10
43 - 50	76 - 90	7.6 - 9.0	53 - 63	2 1)	9
37 - 42	65 - 75	6.5 - 7.5	46 - 52	2 1)	8
29 - 36	51 - 64	5.1 - 6.4	36 - 45	2 1)	7
23 - 28	40 - 50	4.0 - 5.0	28 - 35	2 1)	6
19 - 22	33 - 39	3.3 - 3.9	23 - 27	2 1)	5 1)
15 - 18	26 - 32	2.6 - 3.2	18 - 22	1	4
11 - 14	19 - 25	1.9 - 2.5	13 - 17	1	3
4 - 10	7 - 18	0.7 - 1.8	5 - 12	1	2
< 4	< 7	< 0.7	< 5	1 2)	1 2)

1) Nastavenie z výroby.

2) Pri tejto úrovni nepoužívajte soľ.



Zmäkčovač vody musíte nastaviť ručne a elektronicky.

Manuálne nastavenie

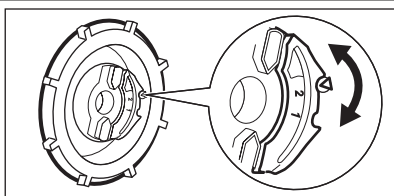

Otočte volič tvrdosti vody do polohy 1 alebo 2.

Elektronické nastavenie

1. Stlačením tlačidla Zap./Vyp. spotrebič zapnite.
2. Aktivujte funkciu Reset.
3. Stlačte a súčasne podržte tlačidlá programov **Program** a **MyFavourite**, až kým nezačnú blikať ukazovatele programov Delay, Program a MyFavourite.
4. Stlačte tlačidlo **Delay**.
 - Ukazovatele programov Program a MyFavourite zhasnú.

- Ukazovateľ programu Delay naďalej blinká.
 - Zaznie zvukový signál, napr. päť prerušovaných zvukových signálov = úroveň 5.
 - Na displeji sa zobrazuje nastavenie zmäččovača vody, napr. **5 L** = úroveň 5.
5. Opakovaným stláčaním **Delay** môžete zmeniť nastavenie.
 6. Stlačením tlačidla Zap./Vyp. spotrebič vypnete a potvrdíte nastavenie.

6.2 Naplnenie zásobníka na soľ

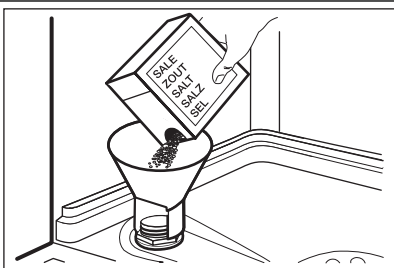

1. Otočte viečko doľava a otvorte zásobník na soľ.
2. Do zásobníka na soľ nalejte 1 liter vody (iba prvýkrát).
3. Zásobník na soľ naplňte soľou do umývačky riadu.
4. Odstráňte soľ z okolia otvoru zásobníka na soľ do umývačky riadu.
5. Otočením viečka doprava zásobník na soľ zatvorte.

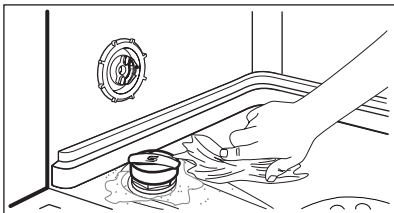

POZOR

Pri napínaní zásobníka na soľ z neho môže vytiecť voda a soľ. Hrozí nebezpečenstvo korózie. Ak jej chcete zabrániť, po naplnení zásobníka na soľ spustite program.

6.3 Naplnenie dávkovača leštidla

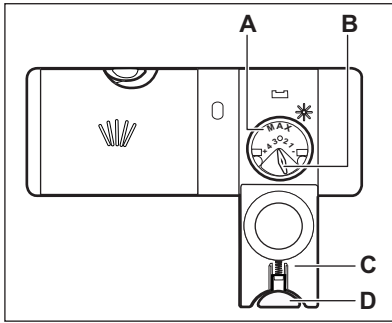

1. Stlačením uvoľňovacieho tlačidla (D) otvorte kryt (C).
2. Naplňte dávkovač leštidla (A) maximálne po značku „max“.
3. Rozliate leštidlo odstráňte pomocou handričky, aby ste predišli tvorbe veľkého množstva peny.
4. Zatvorte veko. Skontrolujte, či uvoľňovacie tlačidlo zapadlo na svoje miesto.



Volič dávkovania (B) môžete otočiť v škále od polohy 1 (najmenšie množstvo) po polohu 4 (najväčšie množstvo).

7. KAŽDODENNÉ POUŽÍVANIE

1. Otvorte vodovodný ventil.
2. Stlačením tlačidla Zap./Vyp. spotrebič zapnite.
 - Ak svieti ukazovateľ soli, naplňte zásobník soli.
 - Ak svieti ukazovateľ leštidla, naplňte dávkovač leštidla.
3. Do košov vložte riad.
4. Pridajte umývací prostriedok.
5. Nastavte a spustíte správny program pre daný druh náplne a stupeň jej znečistenia.

7.1 Používanie umývacieho prostriedku

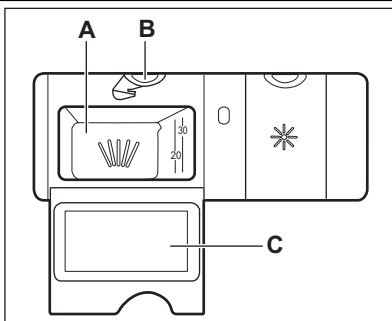

1. Stlačením uvoľňovacieho tlačidla (B) otvorte kryt (C).
2. Umývací prostriedok pridajte do priehradky (A).
3. Ak má program fázu predumývania, pridajte malé množstvo umývacieho prostriedku do vnútornej časti dvierok spotrebiča.
4. Ak používate umývacie tablety, vložte ich do priehradky (A).
5. Zatvorte veko. Skontrolujte, či uvoľňovacie tlačidlo zapadlo na svoje miesto.

7.2 Nastavenie a spustenie programu

- Program sa skončil.

Funkcia Auto Off

V záujme zníženia spotreby energie táto funkcia automaticky vypne spotrebič po niekoľkých minútach po nasledujúcich situáciách:

- Nezatvorili ste dvierka, aby ste spustili program.

Funkcia Reset

Pri niektorých nastaveniach je potrebné, aby bol spotrebič v používateľskom režime. Ak chcete nastaviť, aby bol spotrebič v používateľskom režime, aktivujte funkciu Reset.

1. Stlačte a súčasne podržte tlačidlá **Program** a **MyFavourite**, až kým sa na displeji nezobrazí program P1.

Spustenie programu bez posunutia štartu

1. Otvorte vodovodný ventil.
2. Stlačením tlačidla Zap./Vyp. spotrebič zapnite. Na displeji sa zobrazuje číslo a trvanie posledného nastaveného programu.
3. Nastavte program.
 - Ak chcete spustiť posledný nastavený program, zatvorte dverka spotrebiča.
 - Ak chcete nastaviť program MyFavourite, stlačte tlačidlo **MyFavourite**.
 - Ak chcete nastaviť iný program, stláčajte tlačidlo **Program**, až kým sa na displeji nebude prerušovane zobrazovať číslo a trvanie programu, ktorý chcete nastaviť. Ak chcete, môžete nastaviť voľiteľné funkcie spotrebiča.
4. Zatvorte dverka spotrebiča. Program sa spustí. Trvanie programu sa bude znižovať po minútach.

Spustenie programu s posunutým štartom

1. Nastavte program.
2. Stláčajte tlačidlo **Delay**, kým sa na displeji nezobrazí čas posunutia, ktorý chcete nastaviť (od 1 do 24 hodín).
 - Na displeji sa striedavo zobrazuje číslo programu, trvanie programu a čas posunutia.
 - Ukazovateľ Delay sa rozsvieti.
3. Zatvorte dverka spotrebiča. Spustí sa odpočítavanie.
 - Po skončení odpočítavania sa spustí program.

Otvorenie dverok spusteného spotrebiča

Ak otvoríte dverka, spotrebič sa zastaví. Keď dverka zatvoríte, spotrebič bude pokračovať od bodu, v ktorom bol prerušený.

Zrušenie posunutia štartu počas odpočítavania

Aktivujte funkciu Reset.



Ak zrušíte posunutý štart, bude potrebné znovu nastaviť program a voľiteľné funkcie.

Zrušenie programu

Aktivujte funkciu Reset.



Pred spustením nového programu skontrolujte, či sa v dávkovači umývacieho prostriedku nachádza umývací prostriedok.

Po skončení programu

Po skončení programu sa na displeji zobrazí 0:00.

1. Stlačte tlačidlo Zap./Vyp. alebo počkajte, kým funkcia Auto Off automaticky nevypne spotrebič.
2. Zatvorte vodovodný ventil.

Dôležité

- Pred vybratím zo spotrebiča nechajte riad vychladnúť. Horúci riad sa ľahko poškodí.
- Vyprázdnite najprv dolný kôš a potom horný kôš.
- Po stranách a na dverách spotrebiča sa môže objaviť voda. Nehrdzavejúca oceľ vychladne rýchlejšie ako riad.

8. TIPY A RADY

8.1 Zmäkčovač vody

Tvrdá voda obsahuje vysoké množstvo minerálov, ktoré môžu poškodiť spotrebič a spôsobiť zlé výsledky umývania. Zmäkčovač vody neutralizuje tieto minerály.

Soľ do umývačky riadu udržiava zmäkčovač vody čistý a v dobrom stave. Je dôležité nastaviť správnu hladinu zmäkčovača vody. Tým zabezpečíte, že zmäkčovač vody použije správne množstvo soli do umývačky riadu a vody.

8.2 Používanie soli, leštidla a umývacieho prostriedku

- Používajte iba soľ, leštidlo a umývacie prostriedok pre umývačky riadu. Iné výrobky by mohli spôsobiť poškodenie spotrebiča.
- Leštidlo pôsobí počas poslednej fázy oplachovania a zabezpečuje, aby riad vyschol bez šmúh a škvŕn.
- Kombinované umývacie tablety obsahujú umývacie prostriedok, leštidlo a iné prídavné prostriedky. Ubezpečte sa, že sa tieto tablety môžu použiť pri tvrdosti vody vo vašej lokalite. Postupujte podľa pokynov na obale výrobkov.
- Umývacie tablety sa pri krátkych programoch nerozpustia úplne. Ak sa chcete vyhnúť zvyškom umývacích tabliet na kuchynskom riade, odporúčame, aby ste tablety používali pri dlhších programoch.



Nepoužívajte väčšie ako správne množstvo umývacieho prostriedku. Pozrite si pokyny na obale umývacieho prostriedku.

8.3 Vkladanie riadu do košov



Riadte sa príkladmi rozmiestnenia riadu v košoch, ktoré nájdete v priloženom leťáku.

- Spotrebič používajte len na umývanie predmetov, ktoré sú vhodné na umývanie v umývačke riadu.

- Do spotrebiča nedávajte riad vyrobený z dreva, rohoviny, hliníka, cínu a medi.
- Do spotrebiča nekladajte predmety, ktoré môžu absorbovať vodu (špongie, handričky).
- Z riadu odstráňte zvyšky jedla.
- Hrnce a panvice pred vložením do spotrebiča nechajte nejaký čas odmočiť, aby sa ľahko odstránili pripálené zvyšky jedla.
- Duté predmety (šálky, poháre a panvice) umiestnite otvorom smerom nadol.
- Dbajte na to, aby do seba nezapadli kusy príboru a riadu. Lyžice premiešajte s iným príborom.
- Dávajte pozor, aby sa poháre navzájom nedotýkali.
- Malé predmety vložte do košíka na príbor.
- Ľahké predmety vložte do horného koša. Zabezpečte, aby sa predmety nehýbali.
- Pred spustením programu skontrolujte, či sa sprchovacie ramená môžu voľne otáčať.

8.4 Pred spustením programu

Ubezpečte sa, že:

- Filtre sú čisté a správne nainštalované.
- Sprchovacie ramená nie sú upchané.
- Riad v košoch je umiestnený v správnej polohe.
- Program je určený pre daný typ riadu a stupeň jeho znečistenia.
- Používa sa správne množstvo umývacieho prostriedku.
- V spotrebiči je soľ do umývačky riadu a leštidlo (pokiaľ nepoužívate kombinované umývacie tablety).
- Veko zásobníka na soľ je pevne zaistené.

9. OŠETROVANIE A ČISTENIE



VAROVANIE

Pred vykonávaním údržby spotrebič vypnite a vytiahnite jeho zástrčku zo sieťovej zásuvky.



Znečistené filtre a upchané sprchovacie ramená zhoršujú výsledky umývania. Pravidelne ich kontrolujte a v prípade potreby ich vyčistite.

9.1 Čistenie filtrov

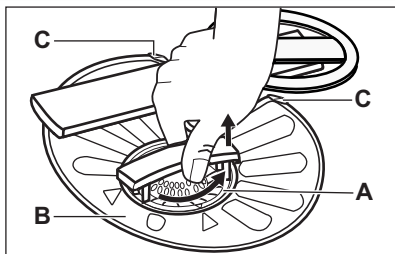

1. Filter (A) otočte proti smeru hodinových ručičiek a vyberte ho.

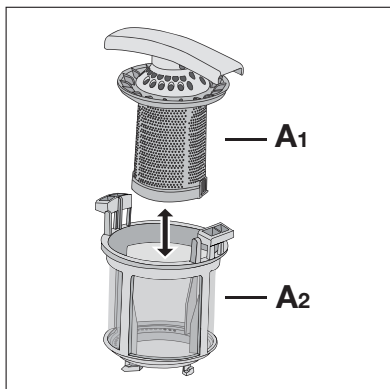

2. Ak chcete rozobrať filter (A), odtiahnite časti (A1) a (A2).
3. Vyberte filter (B).
4. Filtre umyte vodou.
5. Filter (B) umiestnite do pôvodnej polohy. Skontrolujte, či je správne umiestnený pod dvoma vodiacimi časťami (C).

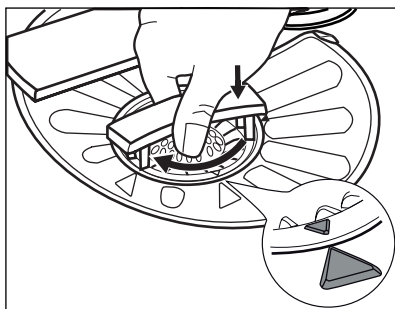

6. Filter (A) zložte a vložte ho na svoje miesto vo filtri (B). Otáčajte ho v smere hodinových ručičiek, kým nezacvakne.



Nesprávna poloha filtrov môže spôsobiť zlé výsledky umývania a poškodiť spotrebič.

9.2 Čistenie sprchovacích ramien

Sprchovacie ramená nevyberajte. Ak sa otvory na umývacích ramenách upchajú, odstráňte nečistoty špicatým predmetom.

9.3 Vonkajšie čistenie

Vyčistite spotrebič vlhkou mäkkou handričkou. Používajte iba neutrálne saponáty. Nepoužívajte abrazívne prostriedky, drôtenky ani rozpúšťadlá.

10. RIEŠENIE PROBLÉMOV

Spotrebič sa počas činnosti nespúšťa alebo nezastavuje.

Skôr ako sa obrátíte na servisné stredisko, prečítajte si informácie ohľadne riešenia problémov.

Pri niektorých poruchách sa na displeji zobrazí chybový kód:

- **,10** – Do spotrebiča neprieká voda.

- **,20** – Spotrebič nevypúšťa vodu.
- **,30** – Aktivovalo sa zariadenie proti vytopeniu.



VAROVANIE

Pred vykonaním kontroly vypnite spotrebič.

Problém	Možné riešenie
Spotrebič sa nedá zapnúť.	Skontrolujte, či je zástrčka zapojená do zásuvky elektrickej siete.
	Uistite sa, že v poistkovej skrini nie je vypálená poistka.
Program sa nespúšťa.	Skontrolujte, či sú dvierka spotrebiča zatvorené.
	Ak je nastavený posunutý štart, zrušte nastavenie alebo počkajte na dokončenie odpočítavania.
Do spotrebiča neprieká voda.	Skontrolujte, či je otvorený vodovodný kohútik.
	Uistite sa, že tlak vody nie je príliš nízky. Tieto informácie získate od miestneho dodávateľa vody.
	Skontrolujte, či vodovodný kohútik nie je upchatý.
	Skontrolujte, či nie je upchatý filter v prírodnej hadici.
	Skontrolujte, či prírodná hadica nie je skrútená alebo ohnutá.
Spotrebič nevypúšťa vodu.	Skontrolujte, či odtokové potreubie nie je upchaté.
	Skontrolujte, či odtoková hadica nie je skrútená alebo ohnutá.
Zaplo sa zariadenie proti vytopeniu.	Zatvorte vodovodný kohútik a obráťte sa na servisné stredisko.

Po vykonaní kontroly spotrebič zapnite. Program bude pokračovať od bodu prerušenia.

Ak sa problém vyskytne znova, obráťte sa na servisné stredisko.

Ak sa na displeji zobrazia iné chybové kódy, obráťte sa na servisné stredisko.

10.1 Výsledky umývania a sušenia nie sú uspokojivé

Biele šmuhy alebo modré usadeniny na pohároch a riade

- Dávkovanie leštidla je príliš vysoké. Nastavte nižšie dávkovanie leštidla.
- Množstvo umývacieho prostriedku je príliš veľké.

Škvry a zaschnuté kvapky vody na pohároch a riade

- Dávkovanie leštidla je príliš nízke. Nastavte vyššie dávkovanie leštidla.
- Príčinou môže byť kvalita umývacieho prostriedku.

Riad je mokré

- Program neobsahuje fázu sušenia alebo obsahuje fázu sušenia s nízkou teplotou.
- Dávkovač leštidla je prázdny.
- Príčinou môže byť kvalita leštidla.
- Príčinou môže byť kvalita kombinovaných umývacích tabliet. Vyskúšajte inú značku alebo zapnite dávkovač leštidla a použite leštidlo spolu s kombinovanými umývacími tabletami.



Iné možné príčiny nájdete v časti „TIPY A RADY“.

10.2 Zapnutie dávkovača leštidla

Prívod leštidla môžete zapnúť iba vtedy, ak je zapnutá voliteľná funkcia Multitab.

1. Stlačením tlačidla Zap./Vyp. spotrebič zapnete.
2. Spustíte funkciu Reset.
3. Stlačte a súčasne podržte tlačidlá programov **Program** a **MyFavourite**, až kým nezačnú blikať ukazovatele programov Delay, Program a MyFavourite.
4. Stlačte tlačidlo **Program**.
 - Ukazovatele programov Delay a MyFavourite zhasnú.

- Ukazovateľ programu Program naďalej blika.
- Na displeji sa zobrazí aktuálne nastavenie.

 Prívod leštidla je vypnutý.

 Prívod leštidla je zapnutý.

5. Stlačením tlačidla **Program** zmeníte nastavenie.
6. Stlačením tlačidla Zap./Vyp. spotrebič vypnete a potvrdíte nastavenie.
7. Upravte dávkovanie leštidla.
8. Naplňte dávkovač leštidla.

11. TEHNIČNE INFORMACIJE

Rozmery	Šírka/výška/hĺbka (mm)	596 / 818 - 898 / 550
Elektrické zapojenie	Pozrite si typový štítok.	
	Napätie	220-240 V
	Frekvencia	50 Hz
Tlak prútekajúcej vody	Min./max. (bar/MPa)	(0.5 / 0.05) / (8 / 0.8)
Prívod vody ¹⁾	Studená alebo teplá voda ²⁾	max. 60 °C
Kapacita	Súprav riadu	12
Elektrický príkon	Pohotovostný režim	0.10 W
	Režim vypnutia	0.10 W

¹⁾ Prívodnú hadicu zapojte k vodovodnému kohútiku s 3/4" závitom.

²⁾ Ak horúca voda pochádza z alternatívnych zdrojov energie (napr. zo solárnych alebo z veterných turbín), používajte prívod horúcej vody, aby ste znížili spotrebu energie.

12. OCHRANA ŽIVOTNÉHO PROSTREDIA

Materiály označené symbolom  odovzdajte na recykláciu. Obal hodte do príslušných kontajnerov na recykláciu. Chránajte životné prostredie a zdravie ľudí a recyklujte odpad z elektrických a elektronických

spotrebičov. Nelikvidujte spotrebiče označené symbolom  spolu s odpadom z domácnosti. Výrobok odovzdajte v miestnom recyklačnom zariadení alebo sa obráťte na obecný alebo mestský úrad.

www.electrolux.com/shop



117922182-A-242012

