

SIEMENS



SN 64M080EU

SN64M080EU



Návod k použití

SN 64M080EU

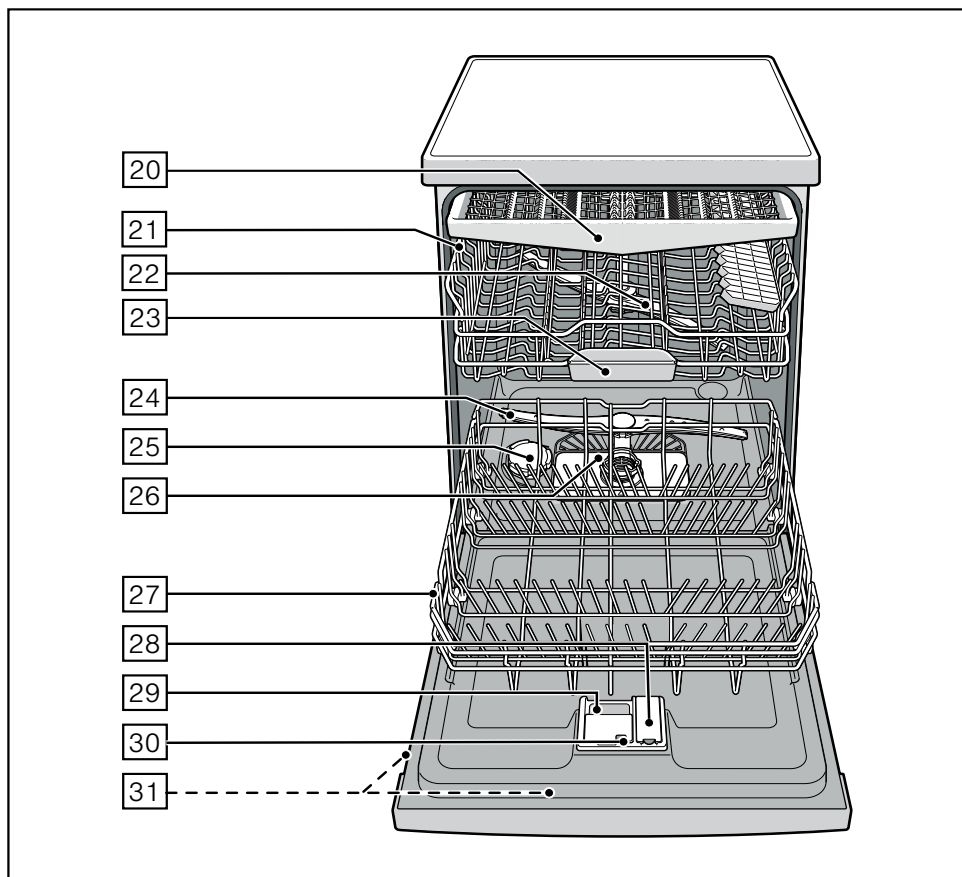
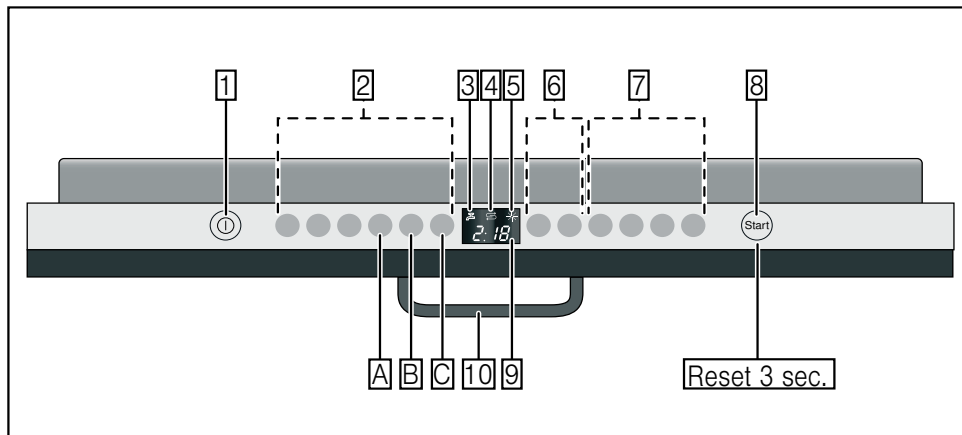

Na obrázku je vyobrazen maximální počet mycích programů a speciálních funkcí. Příslušné programy a speciální funkce si, prosím, zjistěte na panelu vašeho spotřebiče.

Obsah

Bezpečnostní pokyny	4	Optický ukazatel během průběhu programu	16
Při dodávce	4	Ukazatel zbyvajících doby trvání programu ...	16
Při instalaci	4	Předvolba času	16
V denním provozu	4	Konec programu	17
S dětmi v domácnosti	4	Automatické vypnutí po ukončení programu	17
Dětská pojistka (blokování dvířek)	5	Vypnutí spotřebiče	17
Při vzniklých škodách	5	Přerušení programu	18
Při likvidaci	5	Zrušení programu (Reset)	18
Seznámení se spotřebičem	5	Změna programu	18
Ovládací panel	5	Údržba a ošetření	19
Vnitřní prostor spotřebiče	5	Celkový stav spotřebiče	19
Změkčovací zařízení	6	Speciální sůl a leštidlo	19
Nastavení	6	Sítka	19
Tabulka tvrdosti vody	6	Ostříkovací ramena	20
Speciální sůl	7	Svépomocné odstranění závad	20
Použití speciální soli	7	Čerpadlo odpadní vody	21
Použití mycích prostředků s obsahem soli	7	... při zapnutí	21
Vypnutí ukazatele doplnění soli / změkčování	7	... při nastavení	21
... na spotřebiči	21	... během mytí	22
... na nádobí	22	Zákaznický servis	23
Leštidlo	8	Instalace	24
Nastavení množství leštidla	8	Bezpečnostní pokyny	24
Vypnutí ukazatele doplnění leštidla	8	Dodávka	24
Nádobí	9	Technické údaje	25
Nevhodné nádobí	9	Umístění spotřebiče	25
Poškození skla a nádobí	9	Přípojka k odvodu odpadní vody	25
Uspořádání nádobí	9	Přípojka pitné vody	25
Vyklizení nádobí	9	Přípojka pro teplou vodu	26
Šálky a sklenice	9	Elektrické připojení	26
Hrnce	10	Demontáž	26
Příborová zásuvka	10	Přeprava	27
Sklopné trny	10	Zajištění proti mrazu	27
Přestavení výšky koše	11	Likvidace	27
Mycí prostředek	12	Obal	27
Plnění mycího prostředku	12	Staré spotřebiče	27
Kombinovaný mycí prostředek	13	Dětská pojistka (blokování dvířek)	28
Přehled programů	14	Ostříkovací hlava plechů na pečení	28
Výběr programu	14	Záruka AQUA-STOP	29
Pokyny pro zkušební ústavy	14		
Přídavné funkce	15		
Úspora času (VarioSpeed)	15		
Poloviční náplň	15		
Mytí nádobí	15		
Programové údaje	15		
Aqua-Senzor	15		
Zapnutí spotřebiče	15		

Případné technické změny, tiskové chyby a odlišnosti ve vyobrazení jsou vyhrazeny bez upozornění.

Bezpečnostní pokyny

Při dodávce

- Ihned zkontrolujte obal a myčku nádobí, zda nedošlo k poškození během přepravy. Poškozený spotřebič neuvádějte do provozu a spojte se s Vaším dodavatelem.
- Obalový materiál prosím zlikvidujte podle platných předpisů.
- Obal a jeho části nenechávejte hrajícím si dětem. Hrozí nebezpečí udušení skládacím kartonem a fóliemi.

Při instalaci

Jak spotřebič správně instalovat a připojit se dočtete v kapitole „Instalace“.

V denním provozu

- Myčku nádobí používejte pouze v domácnosti a jen k uvedenému účelu: mytí nádobí v domácnosti.
- Děti nebo osoby, které nejsou na základě svých fyzických, sensorických nebo duševních schopností nebo jejich nezkušenosti nebo neznalosti schopné spotřebič bezpečně obsluhovat, nemohou tento spotřebič používat bez dohledu nebo poučení odpovědnou osobou.
- Nesedejte si ani nestoupejte na otevřená dvířka. Spotřebič by se mohl převrhnout.
- U volně stojících spotřebičů dejte pozor na nebezpečí převržení spotřebiče při přeplněných koších.
- Do mycího prostoru nevkládejte žádné rozpouštědlo. Hrozí nebezpečí výbuchu.
- V průběhu programu otevírejte dvířka spotřebiče jen velmi opatrně. Hrozí nebezpečí, že ze spotřebiče vystříkne horká voda.

- Abyste zabránili poranění způsobené např. zakopnutím, měli byste myčku otevírat pouze krátkodobě k jejímu naložení nebo vyklizení.
- Respektujte bezpečnostní pokyny nebo pokyny k použití, které jsou uvedeny na obalu mycích prostředků a leštících prostředků.

Varování

Nože a jiné pomůcky s ostrými hroty musí být uloženy v příborové zásuvce ve vodorovné poloze.

S dětmi v domácnosti

- Pokud je k dispozici dětská pojistka, používejte ji. Přesný popis naleznete na zadních stranách návodu.
- Nedovolte dětem hrát si se spotřebičem nebo jej obsluhovat.
- Děti držte z dosahu mycích prostředků a leštidel. Tyto mohou vést k poleptání úst, hrtanu a očí nebo k udušení.
- Držte děti z dosahu otevřeného spotřebiče. Voda v mycím prostoru není pitná, může obsahovat zbytky čisticích prostředků. Dejte pozor na to, aby děti nesahaly do záchytné přihrádky pro tabletu [23](#). Malé dětské prstíky by ve štěrbínách mohly lehce uvíznout.
- V případě vysoko vestavěných spotřebičů dejte pozor při zavírání a otevírání dvířek spotřebiče, aby se děti nepřiskříply nebo nepřivřely mezi dvířka spotřebiče a skříňku, která se nachází pod spotřebičem.

Dětská pojistka (blokování dvířek)

Popis dětské pojistky se nachází na zadních stranách návodu.

Při vzniklých škodách

- Opravy a zásahy smí provádět pouze odborník. K tomuto účelu musí být spotřebič odpojen od elektrické sítě. Vytáhněte síťovou zástrčku, nebo vypněte pojistku. Zavřete vodovodní kohoutek.

Při likvidaci

- Vysloužilý spotřebič okamžitě vyřadte z provozu, tím se vyhnete pozdějším nehodám, které by spotřebič mohl zapříčinit.
- Spotřebič řádně zlikvidujte.



Varování

Děti by se mohly ve spotřebiči zavřít (nebezpečí udušení) nebo se dostat do jiných nebezpečných situací.

Proto: Vytáhněte síťovou zástrčku, odřízněte a odstraňte síťový kabel. Zámek dvířek zničte tak, aby již nebylo možné dvířka zavřít.

Seznámení se spotřebičem

Obrázky ovládacího panelu a vnitřního prostoru spotřebiče naleznete na začátku tohoto návodu. Na jednotlivé pozice se poukazuje v textu.

Ovládací panel

- 1 Hlavní vypínač ZAP.-/VYP.
- 2 Programová tlačítka **
- 3 Ukazatel „Zkontrolujte přívod vody“
- 4 Ukazatel doplnění soli
- 5 Ukazatel doplnění leštidla
- 6 Předvolba času
- 7 Přídavné funkce **
- 8 Tlačítko START
- 9 Číselný ukazatel
- 10 Otevírání dvířek

** počet podle modelů

Vnitřní prostor spotřebiče

- 20 Příborová zásuvka
- 21 Horní koš na nádobí
- 22 Horní ostřikovací rameno
- 23 Záchytná přihrádka tablety
- 24 Spodní ostřikovací rameno
- 25 Zásobník speciální soli
- 26 Sítka
- 27 Spodní koš na nádobí
- 28 Zásobník pro leštadlo
- 29 Komora pro mycí prostředek
- 30 Uzavírací západka komory pro mycí prostředek
- 31 Typový štítek

Změkčovací zařízení

Pro dobré výsledky mytí potřebuje myčka měkkou vodu, tj. vodu obsahující málo vápníku. Jinak se usazují na nádobí a vnitřním příslušenství spotřebiče bílé vápenné zbytky.

Voda z vodovodu od 7° dH (1,2 mmol/l) se musí změkčit. To se provádí pomocí speciální soli (regenerační sůl) ve změkčovacím zařízení myčky nádobí.

Nastavení a potřebné množství soli závisí na stupni tvrdosti vody z vodovodu (viz tabulka).

Nastavení

Přidávané množství soli je nastavitelné od *H:00* do *H:07*.

Při nastavovací hodnotě *H:00* není sůl potřebná.

- Zjistěte si hodnotu tvrdosti Vaší vody z vodovodu. Zde Vám pomůže vodárenský podnik.
- Nastavovací hodnotu naleznete v tabulce tvrdosti vody.
- Otevřete dvířka spotřebiče.
- Zapněte vypínač ZAP./VYP. **[1]**.
- Stiskněte a podržte programové tlačítko **[A]** a tlačítko START **[8]** stiskněte tolikrát, dokud se nezobrazí číselný ukazatel *H:0...*
- Pustte obě tlačítka.
Bliká světelný ukazatel tlačítka **[A]** a v číselném ukazateli **[9]** svítí z výroby nastavená hodnota *H:04*.

Změna nastavení:

- Stiskněte programové tlačítko **[C]**.
S každým stisknutím tlačítka se zvýší nastavovací hodnota o jeden stupeň; je-li dosažena hodnota *H:07*, skočí ukazatel zpět na *H:00* (vypnuto).
- Stiskněte tlačítko START **[8]**.
Nastavovací hodnota je uložena ve spotřebiči.
- Zavřete dvířka spotřebiče.

Tabulka tvrdosti vody

Hodnota tvrdosti vody °dH	Stupeň tvrdosti	mmol/l	Nastavená hodnota na spotřebiči
0 - 6	měkká	0 - 1,1	<i>H:00</i>
7 - 8	měkká	1,2 - 1,4	<i>H:01</i>
9 - 10	střední	1,5 - 1,8	<i>H:02</i>
11 - 12	střední	1,9 - 2,1	<i>H:03</i>
13 - 16	střední	2,2 - 2,9	<i>H:04</i>
17 - 21	tvrdá	3,0 - 3,7	<i>H:05</i>
22 - 30	tvrdá	3,8 - 5,4	<i>H:06</i>
31 - 50	tvrdá	5,5 - 8,9	<i>H:07</i>

Použití speciální soli

Doplnění soli se musí provést vždy před spuštěním mycího programu. Tím je zajištěno, že je okamžitě ze dna mycího prostoru spláchnut vyteklý solný roztok a zbytky soli. Pokud není dodržen tento postup, může dojít k nevratnému poškození dna mycího prostoru vlivem koroze.

- Otevřete šroubovací uzávěr zásobníku .
- Zásobník naplňte vodou (pouze při prvním uvedení do provozu).
- Potom naplňte speciální sůl (**nikoliv jedlou sůl nebo tablety**).
- Bezprostředně po naplnění (doplnění) speciální soli spusťte mycí program.

Platí pro všechny myčky nádobí vybavené nerezovou mycí vanou.

Při tomto úkonu se vypuzuje a odtéká voda. Jakmile se na panelu rozsvítí ukazatel doplnění soli , měla by se opět doplnit speciální sůl.

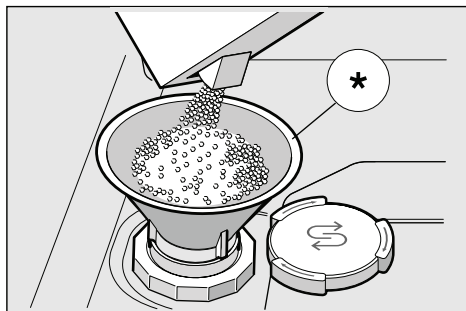

* podle modelu

Použití mycích prostředků s obsahem soli

Při použití kombinovaných prostředků na mytí s obsahem soli můžete všeobecně při tvrdosti vody 21° dH (37° fH, 26° Clarke, 3,7 mmol/l) upustit od použití speciální soli. Při tvrdosti vody 21° dH je použití speciální soli nutné.

Vypnutí ukazatele doplnění soli / změkčování

Pokud Vás ukazatel doplnění soli  ruší (např. při použití kombinovaných mycích prostředků s obsahem soli), můžete jej vypnout.

- Postupujte, jak popsáno v kapitole „Nastavení změkčovacího zařízení“ a nastavte hodnotu na *H:00*. Tím vypnete změkčovací zařízení a ukazatel doplnění soli.

Varování

- Nikdy nenaplňujte zásobník pro speciální sůl mycím prostředkem. Zničili byste tak změkčovací zařízení.
- Z důvodu ochrany proti korozi je nutné sůl doplnit vždy bezprostředně před zapnutím spotřebiče.

Leštidlo ✱

Pokud se na panelu rozsvítí ukazatel doplnění leštidla [5], zbývá v nádržce ještě rezerva leštidla na 1 – 2 mycí cykly. Leštidlo byste měli doplnit.

Leštidlo se používá k leštění skla a odstraňování skvrn z nádobí. Používejte pouze lešticí prostředky, které jsou určeny pro myčky nádobí do domácností. Kombinované mycí prostředky obsahující leštidlo můžete použít jen při tvrdosti vody 21° dH (37° fH, 26° Clarke, 3,7 mmol/l). Při tvrdosti vody nad 21° dH je i zde nutné použít leštidlo.

- Otevřete zásobník [28] tím, že zatlačíte a nadzvednete páku na víčku.

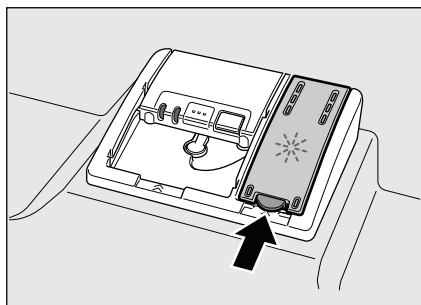

- Do plnicího otvoru nalijte leštidlo až po značku max.

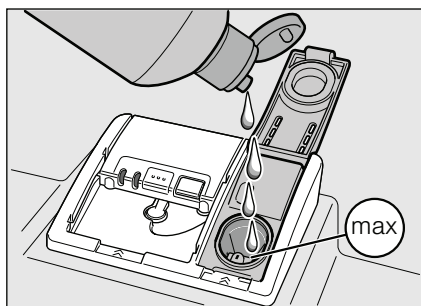

- Zavřete víko tak, aby slyšitelně zapadlo.
- Přeteklý lešticí prostředek odstraňte utěrkou, aby se při dalším cyklu mytí netvořilo nadměrné množství pěny.

Nastavení množství leštidla

Přidávané množství leštidla lze nastavit v rozmezí od r:00 do r:05. Z výroby byl nastaven stupeň r:05.

Množství leštidla změňte pouze tehdy, pokud na nádobí zůstávají šmouhy (nastavte nižší stupeň) nebo skvrny od vody (nastavte vyšší stupeň).

- Otevřete dvířka spotřebiče.
- Zapněte vypínač ZAP.-/VYP. [1].
- Stiskněte a podržte programové tlačítko [A], zároveň stiskněte tlačítko START [8] tolikrát, dokud se nezobrazí číselný ukazatel H:0...
- Pusťte obě tlačítka. Světelný ukazatel tlačítka [A] bliká a v číselném ukazateli [9] svítí hodnota přednastavená z výroby H:04.
- Stiskněte tolikrát programové tlačítko [A], dokud se v číselném ukazateli [9] nezobrazí z výroby přednastavená hodnota r:05.

Změna nastavení:

- Stiskněte programové tlačítko [C]. S každým stisknutím se zvýší nastavovací hodnota o jeden stupeň; je-li dosažena hodnota r:05, ukazatel se vrátí zpět na r:00 (vypnuto).
- Stiskněte tlačítko START [8]. Nastavovací hodnota je uložena.
- Zavřete dvířka spotřebiče.

Vypnutí ukazatele doplnění leštidla

Pokud Vás ukazatel doplnění leštidla [5] ruší (např. při použití kombinovaných mycích prostředků s obsahem leštidla), můžete jej vypnout.

- Postupujte jak je popsáno níže v kapitole „Nastavení množství leštidla“ a hodnotu nastavte na r:00.

Tím vypnete ukazatel pro doplnění leštidla [5].

Nádobí

Nevhodné nádobí

- Dřevěné části příborů a nádobí.
- Choulostivé dekorativní sklenice, uměleckořemeslné a starožitné nádobí. Tyto dekory nejsou odolné proti mytí v myčce nádobí.
- Umělohmotné díly, které nejsou odolné vůči vysokým teplotám.
- Měděné a cínové nádobí.
- Části nádobí znečištěné popelem, voskem, mazacím tukem nebo barvou.

Ozdoby na skle, hliníkové a stříbrné díly se mohou během mytí zbarvit anebo vyblednout. Také některé druhy skla (jako například předměty z křišťálového skla) se mohou po mnoha cyklech mytí zakalit.

Poškození skla a nádobí

Příčiny:

- Druh skla a metoda výroby skla.
- Chemické složení mycího prostředku.
- Teplota vody mycího prostředku.

Doporučení:

- Používejte pouze sklenice a porcelán označený výrobcem jako vhodný pro mytí v myčce nádobí.
- Používejte mycí prostředek, který je označen jako šetrný k nádobí.
- Sklo a příbory vyjměte z myčky nádobí co nejdříve po ukončení programu.

Uspořádání nádobí

- Odstraňte větší zbytky pokrmů. Oplachování pod tekoucí vodou není nutné.
- Nádobí uložte tak, aby:
 - bezpečně stálo a nemohlo se převrhnout.
 - všechny nádoby stály otvorem dolů.
 - vypouklé a zakřivené nádobí stálo šikmo, aby voda mohla odtékat.
 - nebránilo otáčení obou ostříkovacích ramen [22](#) a [24](#).

Velmi malé díly nádobí byste neměli mýt v myčce nádobí, protože mohou z košů snadno vypadnout.

Vyklizení nádobí

Abyste zabránili kapání vody z horního koše na nádobí uložené ve spodním koši, doporučujeme Vám vyklízet nádobí ze spotřebiče směrem zezdola nahoru. Horké nádobí je choulostivé na náraz! Nádobí proto nechte po ukončení programu v myčce vychladnout tak dlouho, dokud ho nebudete moci snadno uchopit.

Šálky a sklenice

Horní koš na nádobí [21](#).

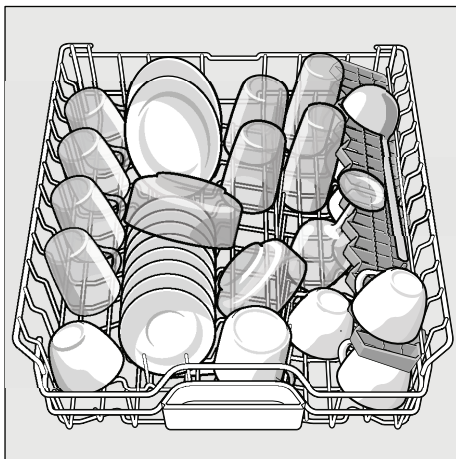

Hrnce

Spodní koš na nádobí **27**.

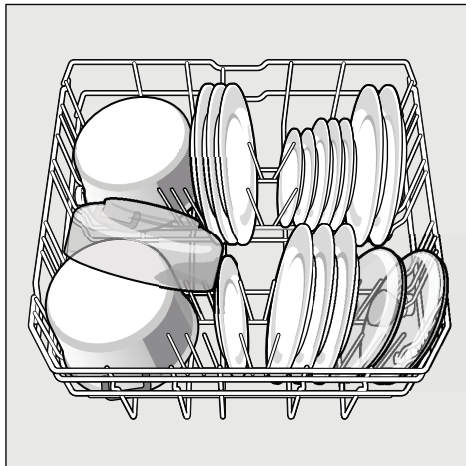

Tip

Silně zašpiněné nádobí (hrnce) byste měli uložit do spodního koše. Díky silnějšímu ostřikovacímu proudu dosáhnete lepšího výsledku mytí.

Tip

Další příklady, jak můžete optimálně zaplnit Vaši myčku nádobí, naleznete na naší domovské stránce, kde si je můžete bezplatně stáhnout.

Příborová zásuvka

Přístroje uspořádejte do příborové zásuvky **20** tak, jak to je vyobrazeno na obrázku. Roztřízené uspořádání Vám usnadní vyndávání po mytí. Zásuvku lze vyjmout.

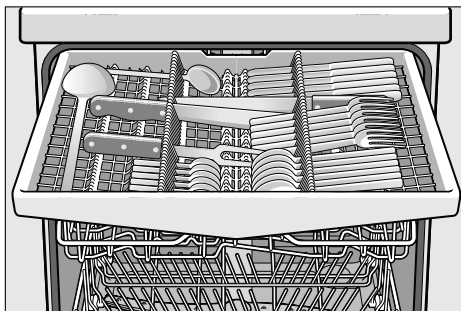

Sklopné trny

Sklopné trny lze sklopit, slouží k lepšímu uspořádání hrnců, mís a sklenic.

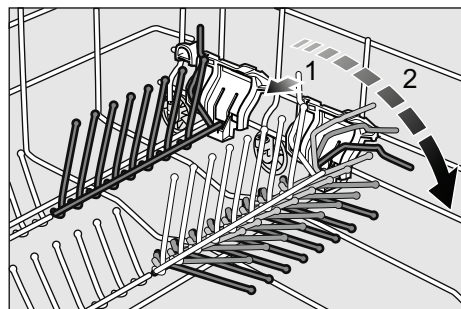

Přestavení výšky koše

Horní koš na nádobí [21] lze podle potřeby výškově přestavit ve třech stupních, tím získáte více místa v horním nebo spodním koši.

Výška spotřebiče 81,5 cm

	Horní koš	Spodní koš
Stupeň 1 max. ø	16 cm	30 cm
Stupeň 2 max. ø	18,5 cm	27,5 cm
Stupeň 3 max. ø	21 cm	25 cm

Výška spotřebiče 86,5 cm

	Horní koš	Spodní koš
Stupeň 1 max. ø	18 cm	33 cm
Stupeň 2 max. ø	20,5 cm	30,5 cm
Stupeň 3 max. ø	23 cm	28 cm

- Horní koš na nádobí [21] vytáhněte ven.
- Ke **spuštění** zatlačte postupně na obě páčky vlevo a vpravo na vnější straně koše směrem dovnitř. Držte přitom koš pevně ze strany za horní okraj, aby trhavým pohybem nespadl dolů.

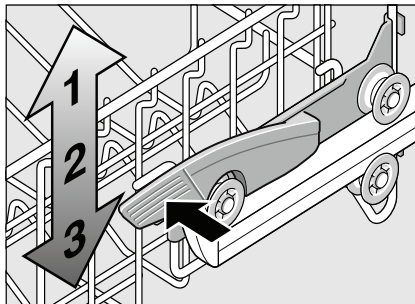

- K **nadzvednutí** uchopte koš ze strany za horní okraj a zvedněte jej nahoru.
- Než koš zasunete zpět, přesvědčte se, že obě strany koše leží **ve stejné výšce**. Jinak nebudete moci zavřít dvířka spotřebiče a ostříkovací rameno se nepropojí s oběhem vody.

Mycí prostředek

K mytí nádobí můžete používat jak tablety, tak i práškové nebo tekuté mycí prostředky, v žádném případě však nepoužívejte prostředky pro ruční mytí. Dávkování práškového nebo tekutého mycího prostředku můžete přizpůsobit stupni znečištění nádobí. Tablety obsahují dostatečné množství účinných látek pro všechny čisticí úkoly. Moderní, vysoce účinné mycí prostředky používají převážně nízkoalkalickou recepturu s fosfáty a enzymy. Fosfáty vážou vápník obsažený ve vodě. Enzymy odbourávají škrob a rozpouštějí bílkoviny. Bezfosfátové mycí prostředky nejsou tak časté. Tyto prostředky mají slabší schopnost vázat vápník a vyžadují větší dávkovací množství. K odstranění barevných skvrn (např. od čaje nebo kečupu) se většinou používají bělidla na bázi kyselíku.

Poznámka

Pro dobrý výsledek mytí bezpodmínečně dodržujte pokyny na obalu mycích prostředků! Pokud máte další otázky, doporučujeme Vám obrátit se na poradenská centra výrobců mycích prostředků.

⚠ Varování

Dodržujte bezpečnostní pokyny a pokyny k použití, které jsou uvedeny na obalech mycích prostředků a leštidel.

Plnění mycího prostředku

- Pokud je zásobník pro mycí prostředek [29] ještě uzavřen, stiskněte uzávěr [30] tak, abyste zásobník otevřeli. Suchý zásobník [29] naplňte mycím prostředkem (tabletou vložte napříč, ne na výšku). Dávkování: viz pokyny výrobce na obalu mycího prostředku. Rozdělení dávkování v zásobníku pro mycí prostředek [29] Vám pomůže naplnit správné množství mycího prostředku. Při normálním znečištění obvykle stačí 20 ml - 25 ml. Pokud používáte tablety, postačí jedna tableta.

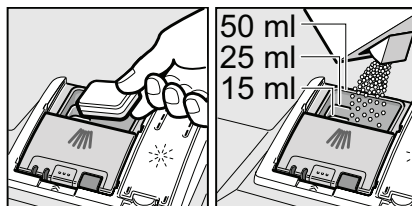

- Víko zásobníku pro mycí prostředky zavřete posunutím nahoru, dokud uzávěr bez problémů nezapadne.

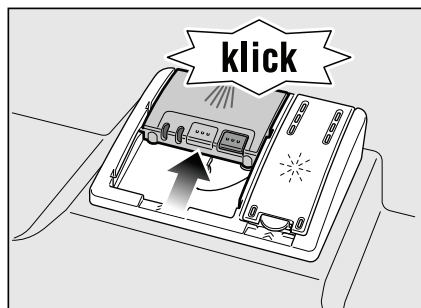

Zásobník pro mycí prostředek se otevře v závislosti na programu automatiky v tom správném okamžiku. Práškový nebo tekutý mycí prostředek se ve spotřebiči rozloží a rozpustí, tableta spadne do záchytné přihrádky na tablety a zde se postupně rozpustí.

Tip



U málo znečištěného nádobí obvykle stačí menší množství mycího prostředku, než se uvádí. Vhodné mycí prostředky pro údržbu si můžete objednat u zákaznického servisu (viz zadní strana).

Kombinovaný mycí prostředek

Kromě běžných (samostatných) mycích prostředků se nabízí řada produktů s přídatnými funkcemi. Tyto produkty obsahují kromě mycího prostředku běžně také leštidlo a sůl (3v1) a podle kombinace (4v1, 5v1, atd.) ještě přídatné složky jako např. ochrana skla nebo lesk nerezového nádobí. Kombinované mycí prostředky působí pouze do určitého stupně tvrdosti vody (většinou do 21°dH). Nad tuto mez se musí přidávat sůl i leštidlo. Při použití kombinovaných mycích prostředků se mycí program automaticky přizpůsobí tak, aby bylo vždy dosaženo co nejlepšího mycího a sušícího výsledku.



Varování

- Do záchytné přihrádky tablety  nekládejte **žádné** drobné díly na mytí; zabránili byste tak rovnoměrnému rozpouštění tablety.
- Chcete-li po spuštění programu přidat nádobí, **nepoužívejte** záchytnou přihrádku na tablety  jako rukojeť horního koše. Mohli byste přijít do kontaktu s částečně rozpouštěnou tabletou, která se nachází v záchytné nádobce.









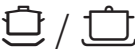

Pokyny

- Optimálních výsledků mytí a sušení dosáhnete použitím samostatných mycích prostředků a zvláště soli a leštidla.
- U krátkých programů nemohou tablety vlivem rozdílného chování při rozpouštění eventuálně dosáhnout plné čisticí schopnosti a mohou tak zůstat nerozpuštěné zbytky mycího prostředku. Pro tyto programy jsou vhodnější mycí prostředky v práškovém provedení.
- U programu „Intenzivní“ (u některých modelů) je dávkování jedné tablety dostatečné. Při použití práškových mycích prostředků můžete navíc nasypat trochu mycího prostředku do vnitřních dvířek spotřebiče.
- I když svítí ukazatel doplnění leštidla a nebo soli, probíhá mycí program při použití kombinovaných mycích bezvadně.
- Při použití mycích prostředků s ochranným obalem rozpustným ve vodě: Uchopte obal pouze suchýma rukama a naplňte prostředek na mytí jen do absolutně suchého zásobníku pro mycí prostředek, jinak může dojít ke slepení.
- Chcete-li přejít z kombinovaných mycích prostředků na samostatné mycí prostředky, dbejte na to, aby bylo změkčovací zařízení a množství leštidla nastaveno na správnou hodnotu.

Přehled programů

V tomto přehledu je zobrazen max. možná počet programů.

Odpovídající programy a jejich uspořádání naleznete na Vašem ovládacím panelu.

Druh nádobí	Druh znečištění	Program	Možné přídatné funkce	Průběh programu
Hrnce, pánve nechoulostivé nádobí a přístroje	silně ulpívající, připálené nebo zaschlé zbytky pokrmů obsahující škrob nebo bílkoviny	 /  Intenzivní 70°	všechny	Předmytí Mytí 70° Mezimy­tí Leštění 65° Sušení
		 Auto 45° - 65°		Odpovídá­je znečištění je pomocí senzoriky optimalizován.
různorodé nádobí a přístroje	lehce zaschlé zbytky běžných pokrmů	 / eco Eco 50°		Předmytí Mytí 50° Mezimy­tí Leštění 65° Sušení
		choulostivé nádobí, přístroje s plastovými částmi citlivými na teplo a sklenice	málo ulpívající, čerstvé zbytky pokrmů	 /  Šetrný 40°
 /  Rychlý 45°	Extra sušení			Mytí 45° Mezimy­tí Leštění 55°
všechny druhy nádobí	oplachování studenou vodou, mezimy­tí	 /  Předmytí	žádné	Předmytí

Výběr programu

Podle druhu nádobí a stupně znečištění si můžete vyhledat vhodný program.

Pokyny pro zkušební ústavy

Zkušební ústavy obdrží podmínky pro srovnávací zkoušky na žádost na emailové adrese dishwasher@test-appliances.com. Uveďte prosím číslo spotřebiče (E) a datum výroby (FD), které naleznete na typovém štítku  na dvířkách spotřebiče.

Přídavné funkce

Lze nastavit pomocí tlačítek přídavných funkcí [7].

Úspora času (VarioSpeed)

Pomocí funkce >>Úspora času<< můžete podle zvoleného programu mytí zkrátit dobu trvání programu o cca 20% do 50%.

Příslušná změna trvání programu se zobrazí v číselném ukazateli [9]. Aby se při zkrácené době trvání programu docílilo optimálních mycích výsledků, zvýší se spotřeba vody a energie.

Poloviční náplň

Pokud máte méně nádobí na mytí, (např. sklenice, šálky, talíře), můžete přepnout na funkci „Poloviční náplň“. Přitom se ušetří voda, energie a čas. Na mytí doplňte do zásobníku menší množství mycího prostředku, než je doporučeno při kompletním naplnění myčky.

Mytí nádobí

Programové údaje

Programové údaje (spotřební hodnoty) naleznete ve stručném návodu. Vztahují se na normální podmínky a nastavenou hodnotu tvrdosti vody $H: 74$. Různé ovlivňující faktory jako např. teplota vody nebo tlak v potrubí mohou vést k odchylkám.

Aqua-Senzor

Aqua-Senzor je optické měřicí zařízení (světelná závora), kterým se měří zakalení vody na mytí.

Aktivace Aqua-Senzoru probíhá specificky podle programu. Je-li Aqua-Senzor aktivní, může být "čistá" voda na mytí použita pro následující mycí lázeň a spotřeba vody se tak sníží o 3 - 6 litrů. Je-li stupeň znečištění vyšší, voda se odčerpá a nahradí čistou vodou. V automatických programech se teplota vody a doba trvání programu dodatečně přizpůsobí stupni znečištění.

Zapnutí spotřebiče

- Zcela otevřete vodovodní kohoutek.
- Otevřete dvířka spotřebiče.
- Zapněte hlavní vypínač ZAP.-/VYP. [1]. Bliká ukazatel naposled zvoleného programu. Tento program zůstane navolen tak dlouho, dokud nestisknete jiné programové tlačítko [2]. V číselném ukazateli [9] bliká předpokládaný čas trvání programu.
- Stiskněte tlačítko START [8].
- Zavřete dvířka spotřebiče. Spustí se program.

Optický ukazatel během průběhu programu

Po dobu trvání programu svítí na podlaze pod dvířky spotřebiče světelný bod. Dvířka myčky nádobí otevřete teprve tehdy, když světelný bod na podlaze zhasne.

U vestavěných spotřebičů, kde je čelo kryté nábytkem, není světelný bod vidět.

Změna nastavení této funkce:

- Otevřete dvířka spotřebiče.
- Zapněte vypínač ZAP.-/VYP. **[1]**.
- Stiskněte a podržte programové tlačítko **[A]** a tlačítko START **[8]** stiskněte tolikrát, dokud se nezobrazí číselný ukazatel *H:0...*
- Pusťte obě tlačítka.
Bliká světelný ukazatel tlačítka **[A]** a v číselném ukazateli **[9]** svítí z výroby nastavená hodnota *H:04*.
- Programové tlačítko **[A]** stiskněte tolikrát, dokud se v číselném ukazateli **[9]** nezobrazí z výroby nastavená hodnota *1:0 1*.

Změna nastavení:

- Stisknutím tlačítka **[C]** můžete nastavit funkci vypnout *1:00* nebo zapnout *1:0 1*.
- Stiskněte tlačítko START **[8]**. Nastavená hodnota je uložena.
- Zavřete dvířka spotřebiče.

Ukazatel zbývající doby trvání programu

Při volbě programu se v ukazateli **[9]** zobrazí zbývající doba trvání programu.

Doba trvání se určí během programu v závislosti na teplotě vody, množství nádobí a také stupni znečištění a může se (v závislosti na zvoleném programu) měnit.

Předvolba času

Spuštění programu můžete v hodinových krocích oddálit až o 24 hodin.

- Zavřete dvířka spotřebiče.
- Zapněte vypínač ZAP.-/VYP. **[1]**.
- Stiskněte tlačítko **[6]** + tolikrát, dokud se v ukazateli předvolby času **[9]** nezobrazí *h:0 1*.
- Stiskněte tlačítko **[6]** + nebo – tolikrát, dokud nebude zobrazený čas odpovídat Vaším požadavkům.
- Stiskněte tlačítko START **[8]**, předvolba času je aktivována.
- K vymazání časové předvolby stiskněte tlačítko **[6]** + nebo – tolikrát, dokud se v číselném ukazateli **[9]** nezobrazí *h:00*. Až do startu můžete výběr programu libovolně měnit.

Konec programu

Program je ukončen, jakmile se v číselném ukazateli [9] zobrazí hodnota 0:00.

Ukončení programu je dodatečně signalizováno akustickým oznamovacím tónu. Tuto funkci lze měnit následovně:

- Otevřete dvířka spotřebiče.
- Zapněte hlavní vypínač ZAP.-/VYP. [1].
- Stiskněte a podržte programové tlačítko [A] a tlačítko START [8] stiskněte tolikrát, dokud se číselném ukazateli nezobrazí H:0...
- Pusťte obě tlačítka. Bliká světelný ukazatel tlačítka [A] a v číselném ukazateli [9] svítí z výroby nastavená hodnota H:04.
- Stiskněte programové tlačítko [A] tolikrát, dokud se v číselném ukazateli [9] nezobrazí z výroby nastavená hodnota b:02.

Změna nastavení:

- Stiskněte programové tlačítko [C]. S každým stisknutím tlačítka se zvýší nastavovací hodnota o jeden stupeň; je-li dosažena hodnota b:03, skočí ukazatel zpět na b:00 (vypnuto).
- Stiskněte tlačítko START [8], nastavovací hodnota je uložena.
- Zavřete dvířka spotřebiče.

Automatické vypnutí po ukončení programu

Abychom uspořili energii, vypne se myčka nádobí 1 minutu po ukončení programu (přednastaveno z výroby). Automatické vypnutí je nastavitelné od P:00 do P:02.

P:00 Spotřebič se nevypne automaticky.

P:01 Spotřebič se vypne za 1 minutu.

P:02 Spotřebič se vypne za 120 minut.

- Otevřete dvířka spotřebiče.
- Zapněte vypínač ZAP.-/VYP. [1].
- Stiskněte a podržte programové tlačítko [A] a tlačítko START [8] stiskněte tolikrát, dokud se nezobrazí číselný ukazatel H:0...
- Pusťte obě tlačítka. Bliká světelný ukazatel tlačítka [A] a v číselném ukazateli [9] svítí z výroby nastavená hodnota H:04.
- Programové tlačítko [A] stiskněte tolikrát, dokud se v číselném ukazateli [9] nezobrazí z výroby nastavená hodnota P:01.

Změna nastavení:

- Stiskněte programové tlačítko [C]. S každým stisknutím tlačítka se zvýší nastavovací hodnota o jeden stupeň; je-li dosažena hodnota P:02, ukazatel se vrátí zpět na P:00 (vypnuto).
- Stiskněte tlačítko START [8]. Nastavovací hodnota je uložena.
- Zavřete dvířka spotřebiče.

Vypnutí spotřebiče

Krátce po ukončení programu:

- Otevřete dvířka spotřebiče.
- Vypněte vypínač ZAP.-/VYP. [1].
- Zavřete vodovodní kohoutek (odpadá při funkci Aqua-Stop).
- Nádobí po vychladnutí vyjměte.

Varování

K vyjmutí nádobí po ukončení programu nechte dvířka spotřebiče zcela otevřená, nenechávejte je pouze přivřená. Případná unikající vodní pára by mohla poškodit choulostivé pracovní desky.

Přerušení programu

- Otevřete dvířka spotřebiče.
- Vypněte vypínač ZAP.-/VYP. **[1]**. Světelné ukazatele zhasnou. Program zůstane uložen. Pokud byla během připojení na teplou vodu nebo ohřátí přístroje otevřena dvířka spotřebiče, nechte je nejprve několik minut přivřená a teprve potom je zavřete. Jinak může dojít k vyražení dvířek vlivem expanze (přetlaku) nebo k úniku vody ze spotřebiče.
- K dokončení programu znovu stiskněte vypínač ZAP.-/VYP. **[1]**.
- Zavřete dvířka spotřebiče.

Zrušení programu (Reset)

- Otevřete dvířka spotřebiče.
- Asi na tři vteřiny stiskněte tlačítko START **[8]**. V číselném ukazateli **[9]** se zobrazí **0:0 1**.
- Zavřete dvířka spotřebiče. Program potrvá cca 1 minutu. V číselném ukazateli **[9]** se zobrazí **0:00**.
- Otevřete dvířka spotřebiče.
- Vypněte vypínač ZAP.-/VYP. **[1]**.
- Zavřete dvířka spotřebiče.

Změna programu

Po stisknutí tlačítka START **[8]** není možná žádná změna programu. Změna programu je možná pouze prostřednictvím funkce zrušení programu (Reset).

Intenzivní sušení

Během leštění spotřebič pracuje s vyšší teplotou a tím dosáhne lepšího výsledku sušení. Doba trvání programu se může nepatrně zvýšit. (Pozor u choulostivého nádobí!)

- Otevřete dvířka spotřebiče.
- Zapněte vypínač ZAP.-/VYP. **[1]**.
- Stiskněte a podržte programové tlačítko **[A]** a tlačítko START **[8]** stiskněte tolikrát, dokud se nezobrazí číselný ukazatel **H:0 4...**
- Puště obě tlačítka. Bliká světelný ukazatel tlačítka **[A]** a v číselném ukazateli **[9]** svítí z výroby nastavená hodnota **H:0 4**.
- Programové tlačítko **[A]** stiskněte tolikrát, dokud se v číselném ukazateli **[9]** nezobrazí z výroby nastavená hodnota **d:00**.

Změna nastavení:

- Stisknutím tlačítka **[C]** můžete funkci intenzivního sušení zapnout **d:0 1** nebo vypnout **d:00**.
- Stiskněte tlačítko START **[8]**. Nastavovací hodnota je uložena.
- Zavřete dvířka spotřebiče.

Údržba a ošetření

Pravidelná kontrola a údržba Vašeho spotřebiče napomáhá zabránit poruchám. Ušetří Vám to čas a mrzutosti.

Celkový stav spotřebiče

- Zkontrolujte, zda v mycím prostoru nejsou usazeniny mastnoty a vápence.

Pokud naleznete takové usazeniny, postupujte následovně:

- Naplňte komoru čistícím prostředkem. Spusťte spotřebič bez nádobí v programu s nejvyšší teplotou mytí.

K čištění spotřebiče používejte pouze prostředky určené pro myčky nádobí.

- Těsnění dvířek pravidelně utírejte vlhkou utěrkou.

K čištění Vaší myčky nikdy nepoužívejte parní čističe. Výrobce neručí za eventuální škody. Pravidelně utírejte čelo spotřebiče a ovládací panel vlhkou utěrkou; postačí voda s trochou prostředku na mytí nádobí.

Nepoužívejte houbičky s hrubým povrchem a abrazivní čistící prostředky, obojí by mohlo vést k poškrábání povrchu.

Spotřebiče z nerezové oceli: Nepoužívejte pěnové utěrky, popř. je před prvním použitím několikrát řádně vyperte, abyste předešli korozi.

Varování

Nikdy nepoužívejte mycí prostředky pro domácnost s obsahem chlóru! Ohrožení zdraví!

Speciální sůl a leštidlo

- Zkontrolujte ukazatele doplnění [4] a [5], případně doplňte sůl a/nebo leštidlo.

Sítka

Sítka [26] chrání čerpadlo před hrubšími nečistotami z vody na mytí. Tyto nečistoty mohou příležitostně sítka ucpat. Systém sítok se skládá z hrubého sítka plochého sítka a malého sítka.

- Po každém mytí zkontrolujte sítka, pokud je třeba, odstraňte zachycené zbytky.
- Vyšroubujte síťový válec (viz obrázek) a vyjměte sítka.

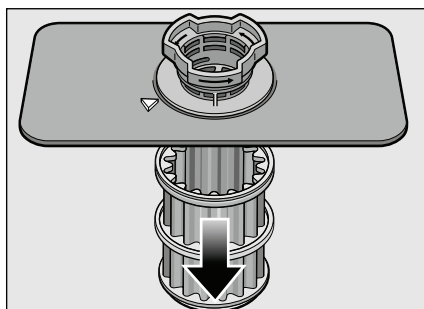
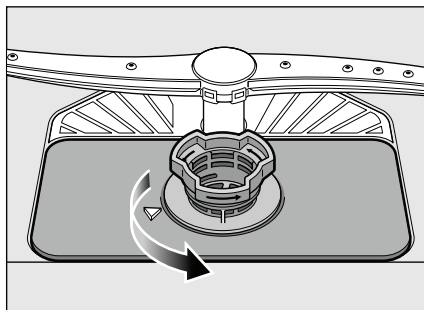

- Odstraňte případné zbytky a sítka opláchněte pod tekoucí vodou.
- Systém sítok nasadte v opačném pořadí zpět a dbejte na to, aby se šípky po uzavření nacházely proti sobě.

Ostříkovací ramena

Vodní kámen a nečistoty z vody mohou zablokovat trysky a uložení ostříkovacích ramen 22 a 24.

- Zkontrolujte trysky ostříkovacích ramen, jestli nejsou ucpané.
- Vyšroubujte horní ostříkovací rameno 22.
- Spodní ostříkovací rameno 24 vytáhněte nahoru.

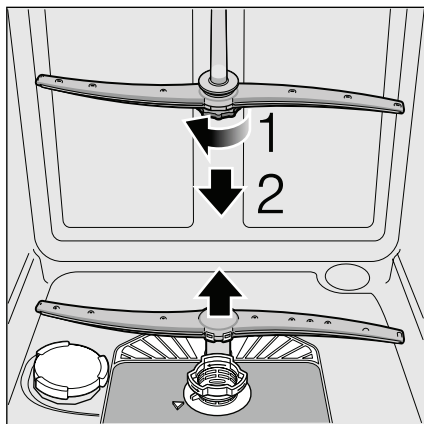

- Ostříkovací ramena opláchněte pod tekoucí vodou.
- Ostříkovací ramena znovu nasad'te, resp. zašroubujte.

Svépomocné odstranění závad

Zkušenosti ukázaly, že mnohé drobné poruchy, vzniklé denním provozem, jste schopni odstranit sami. To umožní rychlé uvedení spotřebiče do provozu. Následující přehled Vám pomůže nalézt možné příčiny vyskytujících se poruch a poradí Vám, jak tyto poruchy odstranit.

Upozornění

Pokud se myčka během mytí bez jasných důvodů zastaví nebo se neuvede do provozu, proveďte funkci „Zrušení programu“ (Reset). (viz kapitola „Mytí nádobí“)

⚠ Varování

Pokud se v číselném ukazateli 9 zobrazí kód chyby (E:01 až E:30), musíte nejdříve odpojit spotřebič od sítě a poté zavřít vodovodní kohoutek.

Některé poruchy (viz následující popis poruch) můžete odstranit svépomocí, u ostatních poruch zavolejte prosím zákaznický servis a popište zobrazenou poruchu E:XX.

⚠ Varování

Myslete na to, že: Opravy smí provádět pouze odborník. Pokud je nutná výměna některé součástky, dbejte na to, aby byly použity pouze originální náhradní díly. Neodbornými opravami nebo použitím náhradních dílů od jiného výrobce mohou pro uživatele vzniknout značné škody a rizika.

Čerpadlo odpadní vody

Velké zbytky pokrmů z vody, které nebyly zachyceny sítka, mohou zablokovat čerpadlo odpadní vody. Mycí voda potom nebude odčerpána a zůstane stát nad sítkem.

V tom případě:

- Nejprve odpojte spotřebič od elektrické sítě.
- Vymontujte sítka **26**.
- Odčerpejte vodu, případně pomocí houby.
- Kryt čerpadla (viz obrázek) páčte pomocí lžice, až cvakne, poté uchopte kryt za okraj a tahejte nejprve nahoru až na doraz a následně jej vytáhněte ven.

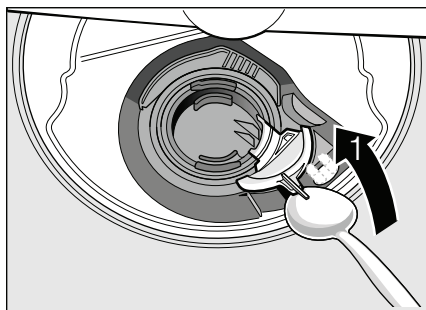

- Zkontrolujte vnitřní prostor a případně odstraňte cizí předměty.
- Dejte kryt do původní polohy, zatlačte směrem dolu a zajistěte.

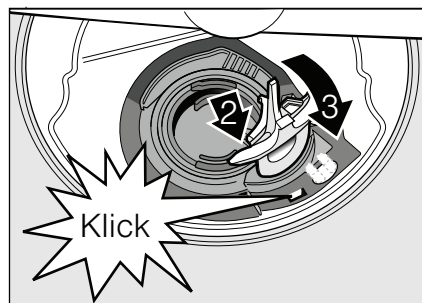

- Nasadte sítka.

... při zapnutí

Spotřebič se neuvede do provozu.

- V pojistné skříni je vadná pojistka.
- Není zasunuta zástrčka spotřebiče.
- Dvířka spotřebiče nejsou správně zavřená.

... při nastavení

Změna nastavení nefunguje, program se spustí.

- Bylo stisknuto chybné tlačítko programu. Zrušte program (viz kapitola "Zrušení programu (Reset)") a začněte od začátku.
- Nevychkali jste na konec programu.

... na spotřebiči

Spodní ostričovací rameno se těžce otáčí.

- Ostričovací rameno je zablokováno.

Dvířka se dají otevřít jen velice těžce.

- Je aktivní dětská pojistka. Návod k deaktivaci naleznete vzadu v návodu.

Dvířka spotřebiče nelze zavřít.

- Zámek dvířek přeskočil. Abyste ho vrátili do původní polohy, zavřete dvířka větší silou.

Víko pro mycí prostředky nelze zavřít.

- Zásobník pro mycí prostředky je přeplněn nebo je zablokovan mechanismus v důsledku slepených zbytků čistícího prostředku.

Zbytky mycího prostředku v zásobníku pro mycí prostředek .

- Zásobník byl při plnění vlhký.

Svítil ukazatel „Zkontrolujte přívod vody“ **3**.

- Vodovodní kohoutek je zavřený.
- Přívod vody je přerušen.
- Přívodní hadice je zlomená.

- **Sítka na přívodu vody je ucpané.**
 - Vypněte spotřebič a vytáhněte zástrčku spotřebiče ze zásuvky.
 - Zavřete vodovodní kohoutek.
 - Vyčistěte sítka v přívodní hadici.

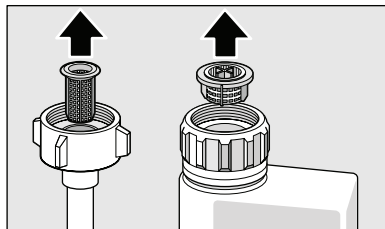

- Obnovte přívod proudu.
 - Otevřete vodovodní kohoutek.
 - Zapněte spotřebič.
- **Po ukončení programu zůstane ve spotřebiči stát voda.**
 - (E:24) Hadice odpadní vody je ucpaná nebo zlomená.
Jsou ucpaná sítka.
 - (E:25) Čerpadlo odpadní vody je zablokováno, kryt čerpadla odpadní vody není zacvaknut (viz „Čerpadlo odpadní vody“).
 - Sítka jsou ucpaná.
 - Program ještě není ukončen.
Vyčkejte na konec programu (v číselném ukazateli se zobrazí 0:00) nebo proveďte funkci „Reset“.

Kód chyby E:22.

- Sítka 26 jsou zanesená nebo ucpaná

Nesvíí ukazatel doplnění soli 4 a/nebo leštidla 5.

- Je vypnutý ukazatel doplnění.
- Je k dispozici dostatečné množství soli/leštidla.

Svíí ukazatel pro doplnění speciální soli 4.

- Chybí sůl.
Doplňte speciální sůl.
- Senzor nerozpoznal tablety s obsahem soli. Použijte jinou speciální sůl.

... během mytí

Tvoří se nadměrné množství pěny.

- V zásobníku leštidla je prostředek pro ruční mytí. Rozlité leštidlo může vést k nadměrné tvorbě pěny, proto ho prosím odstraňte pomocí utěrky.

Spotřebič se během mytí zastavil.

- Přívod elektrického proudu je přerušen.
- Přívod vody je přerušen.

Tlukoucí zvuk plnicích ventilů.

- Je způsoben instalací vodovodního potrubí a nemá vliv na činnost myčky nádobí.
Oprava není možná.

Tlukoucí/klepající zvuk během mytí.

- Ostříkovací rameno naráží do nádobí.
- Nádobí není správně uloženo.

... na nádobí

Zbytky jídla na nádobí.

- Nádobí je uloženo příliš těsně u sebe, koš na nádobí je přeplněn.
- Příliš málo mycího prostředku.
- Příliš slabý mycí program.
- Zablokované ostříkovací rameno.
- Ucpané ostříkovací trysky.
- Ucpaná sítka.
- Nesprávně nasazená sítka.
- Zablokované čerpadlo odpadní vody.
- Levá a pravá strana horního koše se nenachází ve stejné výšce.

Zbytky čaje nebo rtěny nejsou zcela odstraněny.

- Prostředek na mytí má příliš slabý bělicí účinek.
- Příliš nízká teplota mytí.
- Příliš málo, popř. nevhodný mycí prostředek.

Na nádobí zůstávají bílé skvrny, sklenice zůstávají mléčné.

Při použití bezfosfátových mycích prostředků může tvrdá voda z vodovou způsobit tvorbu bílých usazenin na nádobí a příslušenství spotřebiče.

- Málo / nevhodný mycí prostředek.
- Byl vybrán příliš slabý program.
- Žádné / málo leštidla.
- Žádná / málo speciální soli.
- Změkčovací zařízení bylo nastaveno na nesprávnou hodnotu.
- Není uzavřen uzávěr zásobníku soli.

Obraťte se na výrobce mycích prostředků, obzvláště když:

- je nádobí po ukončení programu velmi mokré.
- se tvoří vápenné povlaky.

Sklenice jsou matné a změnily barvu, povlaky se nedají umýt.

- Nevhodný mycí prostředek.
- Sklenice nejsou vhodné pro mytí v myčce.

Na sklenicích a přiborech zůstávají šmouhy, sklenice dostávají kovový vzhled.

- Příliš mnoho leštidla.

Zabarvení na plastovém nádobí.

- Příliš málo / nevhodný mycí prostředek .
- Byl zvolen příliš slabý program.

Stopy koroze na přiborech.

- Přístroje nejsou odolné proti korozi.
- Obsah soli ve vodě na mytí je příliš vysoký, protože šroubovací uzávěr zásobníku soli není řádně uzavřen nebo jste nasypali příliš mnoho soli při doplňování.

Nádobí není suché.

- Otevřeli jste dvířka spotřebiče a vyklidili nádobí příliš brzy.
- Byl zvolen program bez sušení.
- Příliš málo / nevhodné leštidlo.
- Aktivujte intenzivní sušení.
- Použitý kombinovaný mycí prostředek nemá dobrý výkon sušení. Použijte leštidlo (nastavení viz v kapitole Leštidlo).

Zákaznický servis

Pokud se Vám nepodaří odstranit poruchy, obraťte se prosím na Váš zákaznický servis. Kontakt na nejbližší servisní středisko naleznete na zadní straně tohoto návodu k použití nebo v přiloženém seznamu servisních středisek. Při telefonátu uveďte prosím číslo spotřebiče (E = 1) a datum výroby (FD = 2), které naleznete na typovém štítku **31** na dvířkách spotřebiče.

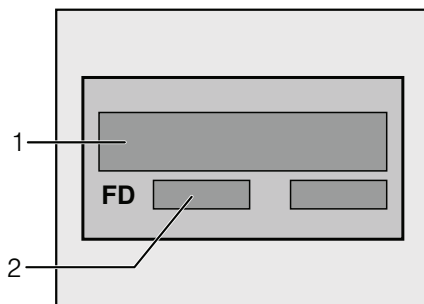

Spolehněte se na způsobilost výrobce.

Obraťte se na nás. Zajistíme tak, že oprava bude provedena školenými servisními techniky, kteří jsou vybaveni originálními náhradními díly pro Váš domácí spotřebič.

Instalace

K řádnému provozu musí být myčka nádobí odborně připojena. Údaje pro přívod a odtok a hodnoty elektrického připojení musí odpovídat požadovaným kritériím, jak jsou stanovena v následujících odstavcích, popř. v montážním návodu.

Při montáži dodržujte pořadí pracovních kroků:

- Kontrola při dodávce
- Umístění
- Přípojka k odvodu odpadních vod
- Přípojka pitné vody
- Elektrické připojení

Bezpečnostní pokyny

- Při instalaci a připojení spotřebiče postupujte podle instalačního a montážního návodu.
- Při instalaci musí být myčka nádobí odpojena od elektrické sítě.
- Ujistěte se, že systém uzemnění domácí elektrické instalace je proveden podle předpisů.
- Podmínky připojení k elektrické síti se musí shodovat s údaji, uvedenými na typovém štítku **31** myčky nádobí.
- Pokud dojde k poškození síťového kabelu tohoto spotřebiče, musí být nahrazen zvláštním připojovacím kabelem. Aby se zabránilo různým poraněním, měl by výměnu provést pouze servisní technik.

- Má-li být myčka nádobí vestavěna do vysoké skříně, musí být tato řádně připevněna.
- Vestavěné a integrované spotřebiče instalujte pouze pod souvislé pracovní desky, které jsou sešroubovány se sousedními skříňkami, aby byla zajištěna jejich stabilita.
- Nikdy neinstalujte spotřebič do blízkosti tepelných zdrojů (radiátorů, zásobníků tepla, kamen a jiných zařízení, která produkují teplo) a pod varnou desku.
- Po umístění spotřebiče musí být zásuvka volně přístupná.
- U některých modelů:
Plastové pouzdro na přípojce vody obsahuje elektrický ventil, v přítokové hadici se nacházejí přípojná vedení. Tuto hadici neprořízněte, plastové pouzdro neponožte do vody.

Varování

Pokud spotřebič není umístěn ve výklenku a tím je některá jeho boční strana přístupná, musí být z bezpečnostních důvodů zakryta oblast závěsu dvířek (nebezpečí poranění). Kryt obdržíte jako zvláštní příslušenství u zákaznického servisu nebo ve specializované prodejně.

Dodávka

Bezchybnou funkčnost Vaší myčky nádobí zajišťuje důkladné přezkoušení ve výrobním podniku. Přitom vznikly malé flíčky od vody. Ty zmizí po prvním mycím cyklu.

Technické údaje

Hmotnost:

max. 60 kg

Napětí:

220 - 240 V, 50 Hz nebo 60 Hz

Příkon:

2,0 - 2,4 kW

Jištění:

10/16 A

Tlak vody:

minimálně 0,05 MPa (0,5 bar), maximálně 1 MPa (10 bar). Při vyšším tlaku

vody: Zapojte redukční ventil.

Přítokové množství:

minimálně 10 litrů/minutu

Teplota vody:

Studená voda; u teplé vody

max. teplota 60 °C.

Umístění spotřebiče

Potřebné rozměry pro vestavbu naleznete v montážním návodu. Spotřebič postavte pomocí výškově nastavitelných nožiček do vodorovné polohy. Přitom dbejte na stabilitu spotřebiče.

- Vestavěné a integrované myčky, které jsou dodatečně umístěny jako volně stojící spotřebiče, musí být zajištěny proti převrnutí, např. přišroubováním na stěnu nebo vestavěním pod souvislou pracovní desku, která je se sousedními skříněmi pevně sešroubována.
- Spotřebič lze beze všeho zabudovat do kuchyňské linky mezi dřevěné nebo umělohmotné stěny. Pokud není zástrčka po vestavbě volně přístupná, musí být pro splnění příslušných bezpečnostních předpisů k dispozici na straně instalace dělicí zařízení pro všechny póly se vzdáleností kontaktů minimálně 3 mm.

Přípojka k odvodu odpadní vody

- Potřebný pracovní postup naleznete v montážním návodu, případně namontujte sifon s odtokovým hrdlem.
- Hadici odpadní vody připojte pomocí přiložených součástí k odtokovému hrdlu sifonu. Dejte pozor na to, aby hadice odpadní vody nebyla zlomená, zmáčknutá nebo zapletená a aby uzavírací víko nebránilo odtékání odpadní vody!

Přípojka pitné vody

- Přípojku pitné vody připojte podle montážního návodu pomocí přiložených součástí k vodovodnímu kohoutku. Dbejte na to, aby přípojka pitné vody nebyla zlomená, zmáčknutá nebo zapletená.
- Při výměně spotřebiče musí být vždy použita nová přívodní hadice vody.

Tlak vody:

minimálně 0,05 MPa (0,5 bar), maximálně 1 MPa (10 bar). Při vyšším tlaku vody musíte namontovat redukční tlakový ventil.

Přítokové množství:

minimálně 10 litrů/minutu

Teplota vody:

Studená voda; u teplé vody max. teplota. 60 °C.

Přípojka pro teplou vodu

Myčku nádobí lze připojit na studenou nebo na teplou vodu až do max. 60 °C.

Připojení na teplou vodu se doporučuje v případě, pokud je k dispozici energeticky výhodnější příprava teplé vody a vhodnější instalace, např. solární zařízení s cirkulací. Tím se ušetří energie a čas.

S nastavením teplé vody $A:\square$ i můžete Váš spotřebič optimálně vyladit na provoz s teplou vodou. Přitom je doporučená teplota vody (teplota přítokové vody) v rozmezí od minimálně 40 °C do maximálně 60 °C. Připojení na teplou vodu se nedoporučuje, pokud se voda připravuje v elektrickém bojleru.

Nastavení teplé vody:

- Otevřete dvířka spotřebiče.
- Zapněte hlavní vypínač ZAP./VYP. **[1]**.
- Stiskněte a podržte programové tlačítko **[A]** a tlačítko START **[8]** stiskněte tolikrát, dokud se nezobrazí číselný ukazatel $H:\square\dots$
- Pusťte obě tlačítka.
Bliká světelný ukazatel tlačítka **[A]** a v číselném ukazateli **[9]** se zobrazí z výroby nastavená hodnota $H:\square 4$.
- Programové tlačítko **[A]** stiskněte tolikrát, dokud se v číselném ukazateli **[9]** nezobrazí z výroby nastavená hodnota $A:\square\square$.

Změna nastavení:

- Stisknutím tlačítka **[C]** můžete nastavení teplé vody vypnout $A:\square\square$ nebo zapnout $A:\square 1$.
- Stiskněte tlačítko START **[8]**.
Nastavovací hodnota je uložena.
- Zavřete dvířka spotřebiče.

Elektrické připojení

- Spotřebič smíte připojit pouze na střídavé napětí v rozmezí od 220 V do 240 V a 50 Hz nebo 60 Hz přes podle předpisů nainstalovanou zásuvku s uzemněním. Potřebné jištění viz typový štítek **[31]**.
- Zásuvka musí být v blízkosti spotřebiče a také po vestavbě volně přístupná.
- Změny v připojení smí provést pouze odborník.
- Prodloužení připojovacího kabelu smí provést pouze odborník ze zákaznického servisu.
- Při použití proudového chrániče smíte použít pouze typ s označení **[X]**. Pouze tento typ zaručuje splnění nyní platných předpisů.
- Spotřebič je vybaven bezpečnostním systémem proti úniku vody. Mějte na paměti, že tento systém funguje **jen** tehdy, pokud je spotřebič připojen k elektrické síti.

Demontáž

Dodržujte i zde pořadí kroků pracovního postupu.

- Odpojte spotřebič od elektrické sítě.
- Uzavřete přívod vody.
- Odšroubujte přípojku odpadní a pitné vody.
- Vyšroubujte upevňovací šrouby pod pracovní deskou.
- Demontujte soklovou desku, je-li k dispozici.
- Spotřebič vytáhněte, přitom opatrně vytahujte hadici.

Přeprava

Vyprázdněte myčku a zajistěte volné části.

Spotřebič vyprázdněte podle následujících kroků:

- Otevřete vodovodní kohoutek.
- Otevřete dvířka spotřebiče.
- Zapněte vypínač ZAP./VYP. [1].
Rozsvítí se ukazatel naposled zvoleného programu.
- Zvolte program s nejvyšší teplotou.
V číselném ukazateli [9] se zobrazí předpokládaná doba trvání programu.
- Stiskněte tlačítko Start [8].
- Zavřete dvířka spotřebiče.
Spustí se program.
- Asi za 4 minuty otevřete dvířka spotřebiče.
- Tlačítko START [8] stiskněte tolikrát, dokud se nezobrazí číselný ukazatel 0:0 l.
- Zavřete dvířka spotřebiče.
- Asi za 1 min. otevřete dvířka spotřebiče.
V číselném ukazateli se zobrazí 0:00.
- Vypněte spotřebič [1] a zavřete vodovodní kohoutek.

Spotřebič přepravujte pouze vestoje (jinak by zbytková voda mohla proniknout do ovládání myčky a zapříčinit chybný průběh programu).

Zajištění proti mrazu

Pokud se spotřebič nachází v místnosti ohrožené mrazem (např. rekreační chata), musí být zcela vyprázdněn (viz kapitola Přeprava).

- Zavřete vodovodní kohoutek, uvolněte přítokovou hadici a nechte vytéct vodu.

Likvidace

Obal nových spotřebičů i staré spotřebiče obsahují cenné suroviny a recyklovatelné materiály. Zlikvidujte prosím jednotlivé části odděleně podle druhů.

O aktuálních možnostech likvidace se prosím informujte u Vašeho odborného prodejce nebo na Vašich obecních nebo městských úřadech.

Obal

Všechny umělohmotné díly spotřebiče jsou označeny mezinárodními stanovenými symboly (např. >PS< polystyren).

To umožňuje při likvidaci spotřebiče jejich rozdělení podle čistých druhů plastových odpadů. Dbejte prosím bezpečnostních pokynů v kapitole „Při dodávce“.

Staré spotřebiče

Dbejte prosím bezpečnostních pokynů v kapitole „Při likvidaci“.



Tento spotřebič je označen v souladu s evropskou směrnicí 2002/96/EC týkající se použitých elektrických a elektronických spotřebičů (waste electrical and electronic equipment – WEEE).

Tato směrnice upravuje zpětný odběr a recyklaci starých spotřebičů v rámci EU.

Změny jsou vyhrazeny.

Dětská pojistka (blokování dvířek)

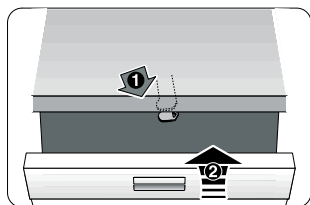

40

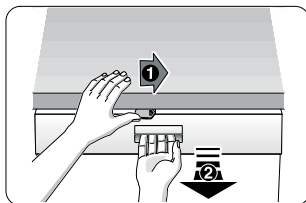

41

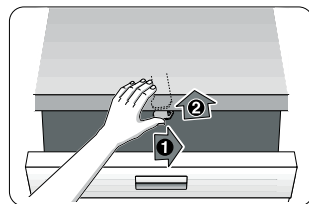

42

40 Aktivujte dětskou pojistku.

41 Otevřete dvířka s aktivovanou dětskou pojistkou.

42 Deaktivujte dětskou pojistku.

Pokud se vzdálíte od spotřebiče, vždy řádně zavřete dvířka spotřebiče.

Jenom tak můžete ochránit Vaše děti před možným nebezpečím.

Ostříkovací hlava plechů na pečení *

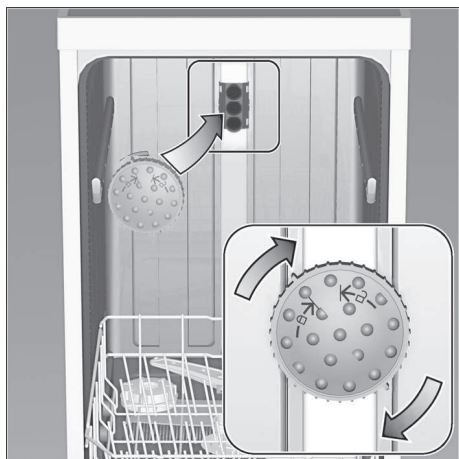

Pomocí této ostříkovací hlavy můžete mýt velké plechy nebo mřížky o průměru větším než 30 cm (talíře pro labužníky, talíře na těstoviny, servírovací talíře). K tomuto účelu vyjměte horní koš a nasadte ostříkovací hlavu tak, jak je vyobrazeno na obrázku.

Aby ostříkovací proud dosáhl na všechny části, uspořádejte plechy podle obrázku (max. 4 pečicí plechy a 2 mřížky).

Myčku nádobí provozujte vždy s horním košem nebo ostříkovací hlavou plechů na pečení!

* není součástí tohoto modelu, možno doobjednat jako zvláštní příslušenství

Záruka AQUA-STOP

(odpadá u spotřebičů bez systému Aqua-Stop)

Navíc k nárokům na záruku vůči prodávajícímu vyplývajícím z kupní smlouvy a navíc k naší záruce na spotřebič poskytujeme náhradu za následujících podmínek:

1. Pokud dojde vlivem chyby našeho systému Aqua-Stop ke škodě způsobené vodou, uhradíme škody soukromým uživatelům. Aby bylo dosaženo bezpečnosti proti úniku vody, **musí** být spotřebič připojen k elektrické síti.
2. Tato záruka platí po celou dobu životnosti spotřebiče.
3. Předpokladem nároku na záruku je odborné nainstalování a připojení spotřebiče se systémem Aqua-Stop podle našeho návodu. Toto zahrnuje také odborně namontované prodloužení systému Aqua-Stop (originální příslušenství).
Naše záruka se nevztahuje na vadná přívodní potrubí nebo vadné armatury až k přípojce systému Aqua-Stop na vodovodním kohoutku.
4. Na spotřebiče se systémem Aqua-Stop není v zásadě nutné dohlížet během provozu, popř. je poté zajistit uzavřením vodovodního kohoutku. Pouze v případě delší nepřítomnosti ve Vašem bytě, např. při několikátýdenní dovolené, Vám doporučujeme uzavřít vodovodní kohoutek.

INFORMAČNÍ LIST

BSH domácí spotřebiče, s.r.o., Radlická 350 158 00 Praha 5

Obchodní značka BSH



Značka	SIEMENS
Prodejní označení	SN 64M080EU
Počet standardních sad nádobí	14
Třída energetické účinnosti (A+++.. nejnižší spotřeba až D ...nejvyšší spotřeba)	A++
Spotřeba energie ¹⁾ v kWh	266
Spotřeba energie standardního mycího cyklu v kWh	0,93
Spotřeba energie ve vypnutém stavu a v pohotovostním stavu ve W	0,1/0,1
Spotřeba vody ²⁾ v l	2800
Třída účinnosti sušení (A....nejvyšší účinnost až G nejnižší účinnost)	A
Standardní program ³⁾	Eco 50°C
Doba trvání standardního programu v min	175
Hlučnost ⁴⁾ v dB (A) re 1 pW	46
Vestavný spotřebič, určený k montáži	ano

- 1) Spotřeba energie v kWh za rok na základě 280 standardních mycích cyklů, u kterých se napouští studená voda, a na spotřebě v režimech s nízkou spotřebou energie. Skutečná spotřeba energie bude záviset na tom, jak je spotřebič používán.
- 2) Spotřeba vody v litrech za rok na základě 280 standardních mycích cyklů. Skutečná spotřeba vody bude záviset na tom, jak je spotřebič používán.
- 3) „Standardní program“ je standardní mycí cyklus, na který se vztahují informace uvedené na štítku a v informačním listu. Tento program je vhodný pro mytí běžně znečištěného stolního nádobí a jedná se o neúčinnější program z hlediska kombinované spotřeby vody a energie.
- 4) Hlučnost podle Evropské normy EN 60704-3. Deklarovaná hodnota emise hluku tohoto spotřebiče je 46 dB (A), což představuje váženou hladinu akustického výkonu Lwa vzhledem k referenčnímu akustickému výkonu 1pW.

Případné technické změny, tiskové chyby a odlišnosti ve vyobrazení jsou vyhrazeny bez upozornění. Aktuální návod najdete na webových stránkách www.siemens-home.com/cz.

Záruční podmínky

společnosti BSH domácí spotřebiče s.r.o.

1. Záruka

Na tento výrobek je v souladu § 2113 a násl. zákona č. 89/2012 Sb., občanský zákoník, v platném znění, poskytována **záruka za jakost 24 měsíců** (dále jen „záruka“), která běží zpravidla od odevzdání výrobku zákazníkovi. Pokud byla sjednána delší záruka, řídí se tato speciálními pravidly.

Záruka 24 měsíců je poskytována pouze zákazníkovi spotřebiteli a jen na výrobek **k běžnému užívání v domácnosti**. Zákazníkovi podnikateli nebo jiné právnické osobě je poskytnuta 24 měsíční záruka za předpokladu, že se koupě netýká jeho podnikatelské činnosti (např. prádelna, ubytovací služby, restaurační zařízení apod.), způsob užívání je obdobný užívání v domácnosti a výrobek není prokazatelně přetěžován (kumulativně); v ostatních případech je poskytována záruka v délce 6 měsíců. Společnost BSH domácí spotřebiče s.r.o. si vyhrazuje právo omezit plnění záruky nad rámec 6 měsíců v případě, že bude zjevné, že spotřebič není provozován v souladu s výše uvedenými podmínkami.

2. Pořizovací doklad a záruční list

Základním průkazem práv zákazníka je **pořizovací doklad** (paragon, faktura, leasingová smlouva apod.). Pokud byl při prodeji vydán **záruční list**, je tento součástí výrobku s výrobním číslem uvedeným na přední straně tohoto záručního listu. Nedílnou součástí záručního listu je pořizovací doklad. Zákazník si ve vlastním zájmu pořizovací doklad i záruční list pečlivě uschovává.

Bezplatný záruční servis je možno poskytnout jen v případě předložení pořizovacího dokladu nebo v případě prodloužené záruky i vyplněného záručního listu a vystaveného certifikátu, pokud byl vydán. Záruční list vyplňuje prodejce a je v zájmu zákazníka zkontrolovat správnost a úplnost uvedených údajů. Záruční list je platný pouze v originálu, na kopie nebude brán zřetel.

3. Uplatnění záruky

Zákazník má v rámci poskytnuté záruky právo na bezplatné, včasné a řádné odstranění reklamované vady výrobku, a to opravou, popřípadě – není-li to vzhledem k povaze (tzn. příčině i projevu) vady neúměrné – právo na výměnu výrobku nebo jeho vadné součásti. Za zákonem stanovených podmínek může být poskytnuta sleva na výrobku anebo může být výrobek vrácen.

Záruční oprava se vztahuje výhradně na vady, které vzniknou průkazně v době platné záruky. Takto vzniklé vady je oprávněně odstranit pouze **autorizovaný servis**. Uplatnit záruku může zákazník u autorizovaného servisu nebo v prodejně, kde byl výrobek zakoupen, a to bez zbytečného odkladu, nejpозději však do konce záruční doby. Zvolí-li zákazník jiný, než nejbližší autorizovaný servis, bude na něm, aby nesl v souvislosti s tím zvýšené náklady.

Autorizovaný servis posoudí oprávněnost reklamace a podle povahy vady výrobku rozhodne o způsobu řešení reklamace.

Seznam autorizovaných servisů je k dispozici na www.siemens-home.com/cz.

Doba, po kterou zákazník nemůže výrobek z důvodu vady používat, se do záruční doby nepočítá. O tuto dobu se záruční doba prodlužuje. Při výměně se **běh záruční doby** neobnovuje. Při opravě nedochází k běhu nové záruční doby týkající se opravené součásti či součástíky.

Po provedení záruční opravy je autorizovaný servis povinen vydat zákazníkovi čitelnou kopii opravního listu. **Opravní list** slouží k prokazování práv zákazníka, proto je ve vlastním zájmu zákazníka před podpisem opravního listu zkontrolovat jeho obsah a kopii opravního listu pečlivě uschovat.

Zákazník je povinen poskytnout autorizovanému servisu **součinnost** k ověření existence reklamované vady a k jejímu odstranění (včetně odpovídajícího potřebného vyzkoušení nebo demontáže výrobku).

Při uplatnění reklamace předá zákazník **výrobek čistý** v souladu s hygienickými předpisy nebo obecnými hygienickými zásadami včetně všech jeho součástí a příslušenství, umožňujících takové ověření a odstranění vady. V případě, že výrobek nedodá kompletní a je-li kompletnost výrobku nezbytná k zjištění existence reklamované vady a/nebo k jejímu odstranění, běh lhůty k vyřízení reklamace začíná až dodáním chybějících součástí.

4. Neoprávněnost reklamace

Reklamacie není oprávněná v případech, vznikla-li závada nebo poškození:

- a) prokazatelně nesprávným užíváním výrobku (např. v rozporu s návodem, s pokyny uvedenými na obalu výrobku či v záručním listě, užíváním v rozporu s obecně známými pravidly užívání předmětného výrobku, provedením při nesprávném napájecím napětí, připojování na nedovolené zdroje proudu, užíváním zboží v nevhodných podmínkách – vlhko, prašnost, extrémní tvrdost vody apod.) anebo jiným nesprávným jednáním uživatele (např. neodbornou instalací či zapojením);
- b) prokazatelně nedovolenými zásahy do přístroje (konstrukční nebo jiná úprava, neodborná montáž), živelnou katastrofou nebo mechanickým poškozením výrobku;
- c) nese-li předložený záruční list zjevné známky provedených změn údajů nebo je-li na výrobku odlišné výrobní číslo od toho, jež je uvedeno v záručním listě;
- d) u estetických komponentů, nezajišťujících funkčnost výrobku z důvodu:
 - transportního poškození nebo přemísťováním (poškrábání, promáčknutí, praskliny, rozbitá skla a police apod.)
 - nefunkčních estetických komponentů jako jsou madla, skla, ovládací spínače apod., které jsou důsledkem běžného opotřebení
 - změny barvy plastových komponentů (jedná se o běžný fyzikální chemický jev po čase používání)
 - vady spotřebních materiálů, u kterých je doba životnosti daná charakterem součástky (žárovky, vodní filtry, vzduchové, prachové filtry, uhlíkové filtry všeho druhu, akumulátory, baterie, apod.)
 - vady příslušenství a volitelné výbavy, způsobené nevhodnou manipulací nebo nepřiměřeným zacházením

Ze záručních oprav jsou vyloučeny případy běžné údržby nebo čištění, instalace, programování, kontroly parametrů výrobku.

5. Náhradní díly

Záruka na samostatně prodaný náhradní díl výrobku je poskytována v délce 6 měsíců, a to za předpokladu jeho odborné instalace.

6. Pozáruční servis

V případě placené pozáruční opravy provedené autorizovaným servisem se poskytuje záruka v délce 24 měsíců.

7. Rozšířená záruka nad rámec zákona

U spotřebičů (pračky, myčky) sériově vybavených systémem **Aqua-Stop** (patent BSH) je výrobcem poskytnuta záruka na škody způsobené chybou tohoto systému. Na tyto škody je zákazníkovi spotřebiteli poskytnuta náhrada, a to po celou dobu životnosti spotřebiče. Vyloučena je náhrada škody v případě, kdy nebyl spotřebič zapojen do elektrického obvodu pod proudem.

8. Upozornění pro prodejce

Prodejce je povinen vyplnit správně a úplně záruční list v den prodeje výrobku. Při případné předprodejní reklamaci je třeba předložit řádně vyplněný reklamační protokol a požizovací doklad (fakturu).

9. Ochrana osobních údajů

Osobní údaje zákazníka kupujícího budou použity výhradně k účelům pro zpracování objednávek a k případnému vyřízení záruky v souladu se zák. č. 101/2000 Sb., o ochraně osobních údajů.

10. Prohlášení o hygienické nezávadnosti výrobků

Všechny výrobky distribuované společností BSH domácí spotřebiče s.r.o. a přicházející do styku s potravinami splňují požadavky o hygienické nezávadnosti dle zákona č.258/2000 Sb., vyhlášky 38/2001 Sb. Toto prohlášení se vztahuje na všechny výrobky přicházející do styku s potravinami uvedené v aktuálním ceníku společnosti BSH domácí spotřebiče s.r.o.

Ujištění dovozce o vydání prohlášení o shodě

Vážený zákazníku,
dle § 13, odst.5 zákona č.22/1997 Sb. Vás ujišťujeme, že na všechny výrobky distribuované společností BSH domácí spotřebiče s.r.o. našim obchodním partnerům bylo vydáno prohlášení o shodě ve smyslu zákona č. 22/1997 Sb a nařízení vlády č. 17/2003 Sb., 616/2006 Sb. a 22/2003 Sb. a příslušných nařízení vlády. Toto ujištění dovozce o vydání prohlášení o shodě se vztahuje na všechny výrobky včetně plynových spotřebičů, které jsou obsaženy v aktuálním ceníku firmy BSH domácí spotřebiče s.r.o.

B/S/H/

Kontakt na servis domácích spotřebičů SIEMENS

BSH domácí spotřebiče s.r.o.
Radlická 350
158 00 Praha 5

Příjem oprav
Tel.: +420 251 095 546
Email: opravy@bshg.com

Objednávky příslušenství a náhradních dílů
Tel.: +420 251 095 556
Email: dily@bshg.com

Zákaznické poradenství
Tel.: +420 251 095 555
Email: siemens.spotrebice@bshg.com

Aktuální informace o servisu naleznete na internetových stránkách www.siemens-home.com/cz.
Zde máte možnost sjednat opravu pomocí online formuláře.

Návod na obsluhu

SN 64M080EU

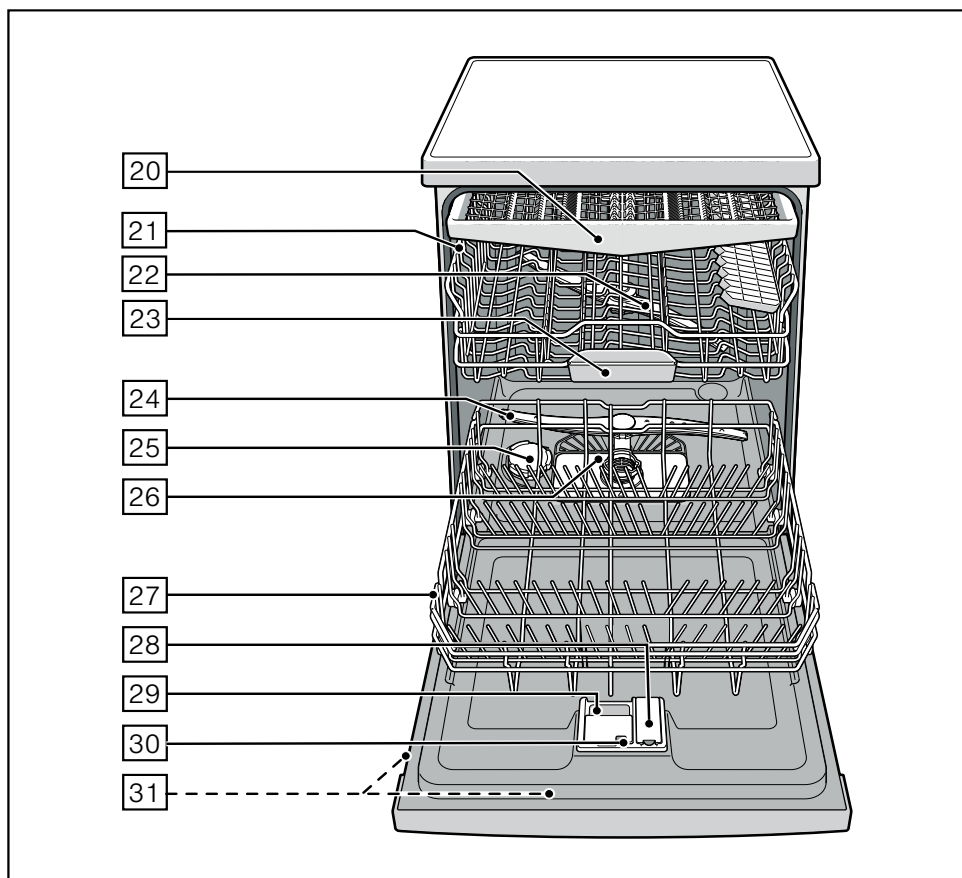
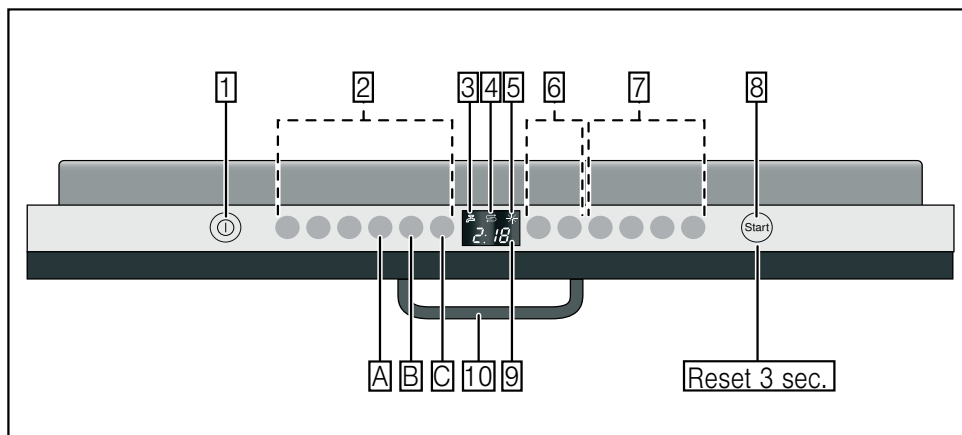

Na obrázku je vyobrazený maximálny počet čistiacich programov a špeciálnych funkcií. Príslušné programy a špeciálne funkcie si, prosím, zistíte na paneli vášho spotrebiča.

Obsah

Bezpečnostné pokyny	4
Pri dodaní	4
Pri inštalácii	4
V dennej prevádzke	4
S deťmi v domácnosti	4
Detská poistka (blokovanie dvierok)	5
Pri vzniknutých škodách	5
Pri likvidácii	5
Zoznámenie so spotrebičom	5
Ovládací panel	5
Vnútorňý priestor spotrebiča	5
Zmäkčovacie zariadenie	6
Nastavenie	6
Tabuľka tvrdosti vody	6
Špeciálna soľ	7
Použitie špeciálnej soli	7
Použitie prostriedkov na umývanie s obsahom soli	7
Vypnutie ukazovateľa doplnenia soli / zmäkčovania	7
Leštidlo	8
Nastavenie množstva leštidla	8
Vypnutie ukazovateľa doplnenia leštidla	8
Riad	9
Nevhodný riad	9
Poškodenie skla a riadu	9
Uloženie riadu	9
Vyberanie riadu	9
Šálky a poháre	9
Hrnce	10
Príborové šuplík	10
Sklopné trne	10
Prestavenie výšky koša	11
Prostriedok na umývanie	12
Plnenie prostriedku na umývanie	12
Kombinovaný prostriedok na umývanie	13
Prehľad programov	14
Výber programu	14
Pokyny pre skúšobné ústavy	14
Prídavné funkcie	15
Úspora času (VarioSpeed)	15
Polovičná náplň	15
Umývanie riadu	15
Programové údaje	15
Aqua-Senzor	15
Zapnutie spotrebiča	15
Optický ukazovateľ počas trvania programu	16
Ukazovateľ zostávajúceho času trvania programu	16
Predvoľba času	16
Koniec programu	17
Automatické vypnutie po ukončení programu	17
Vypnutie spotrebiča	17
Prerušenie programu	18
Zrušenie programu (Reset)	18
Zmena programu	18
Intenzívne sušenie	18
Údržba a ošetrovanie	19
Celkový stav spotrebiča	19
Špeciálna soľ a leštidlo	19
Sitká	19
Ostrekovacie ramená	20
Svojpomocné odstránenie porúch	20
Čerpadlo odpadovej vody	21
... pri zapnutí	21
... pri nastavení	21
... na spotrebiči	21
... počas umývania	22
... na riade	22
Zákaznícky servis	23
Inštalácia	24
Bezpečnostné pokyny	24
Dodanie	24
Technické údaje	25
Umiestnenie spotrebiča	25
Prípojka k odvodu odpadovej vody	25
Prípojka černej vody	25
Prípojka pre teplú vodu	26
Elektrické pripojenie	26
Demontáž	26
Preprava	27
Zaistenie proti mrazu	27
Likvidácia	27
Obal	27
Staré spotrebiče	27
Detská poistka (blokovanie dvierok)	28
Ostrekovacia hlava plechov na pečenie	28
Záruka AQUA-STOP	29

Prípadné technické zmeny, tlačové chyby a odlišnosti vo vyobrazení sú vyhradené bez upozornenia.

Bezpečnostné pokyny

Pri dodaní

- Ihneď skontrolujte obal a umývačku riadu, či nedošlo k poškodeniu počas prepravy. Poškodený spotrebič neuvádzajte do prevádzky a spojte sa s Vaším dodávateľom.
- Obalový materiál prosím zlikvidujte podľa platných predpisov.
- Obal a jeho časti nenechávajte deťom na hranie. Hrozí nebezpečenstvo zadusenía skladacím kartónom a fóliami.

Pri inštalácii

Ako spotrebič správne nainštalovať a pripojiť sa dočítate v kapitole „Inštalácia“.

V dennej prevádzke

- Umývačku riadu používajte len v domácnosti a len na uvedený účel: umývanie riadu v domácnosti.
- Deti alebo osoby, ktoré nie sú na základe svojich fyzických, senzorických alebo duševných schopností alebo ich neskúseností alebo nevedomostí schopné spotrebič bezpečne obsluhovať, nemôžu tento spotrebič používať bez dozoru alebo poučenia zodpovednou osobou.
- Nesadajte si ani nestúpajte na otvorené dvierka. Spotrebič by sa mohol prevrátiť.
- Pri voľne stojacich spotrebičoch dajte pozor na nebezpečenstvo prevrátenia spotrebiča pri preplnených košoch.
- Do priestoru na umývanie nekladajte žiadne rozpúšťadlá. Hrozí nebezpečenstvo výbuchu.
- V priebehu programu otvárajte dvierka spotrebiča len veľmi opatrne. Hrozí nebezpečenstvo, že zo spotrebiča vystrekne horúca voda.

- Aby ste zabránili poraneniu spôsobenému napr. zakopnutím, mali by ste umývačku otvárať iba krátkodobo na jej naloženie alebo vyprázdnenie.
- Rešpektujte bezpečnostné pokyny alebo pokyny na použitie, ktoré sú uvedené na obale prostriedkov na umývanie a leštiacich prostriedkov.



Varovanie

Nože a iné pomôcky s ostrými hrotmi musia byť uložené v príborovom šuplíku vo vodorovnej polohe.

S deťmi v domácnosti

- Pokiaľ je k dispozícii detská poistka, používajte ju. Presný popis nájdete na zadných stranách návodu.
- Nedovoľte deťom hrať si so spotrebičom alebo ho obsluhovať.
- Deti držte z dosahu prostriedkov na umývanie a leštiadiel. Tieto môžu viesť k poleptaniu úst, hrtanu a očí alebo k zaduseniu.
- Držte deti z dosahu otvoreného spotrebiča. Voda v priestore na umývanie nie je pitná, môže obsahovať zvyšky čistiacich prostriedkov. Dajte pozor na to, aby deti nesiahali do záchytnej priehradky na tabletu . Malé detské prsty by v štrbinách mohli jednoducho uviaznuť.
- V prípade vysoko vstavaných spotrebičov dajte pozor pri zatváraní a otváraní dvierok spotrebiča, aby sa deti neprivicikli alebo neprivreli medzi dvierka spotrebiča a skrinku, ktorá sa nachádza pod spotrebičom.

Detská poistka (blokovanie dvierok)

Popis detskej poistky sa nachádza na zadných stranách návodu.

Pri vzniknutých škodách

- Opravy a zásahy môže vykonávať iba odborník. Na tento účel musí byť spotrebič odpojený z elektrickej siete. Vytiahnite sieťovú zástrčku, alebo vypnite poistku. Zatvorte vodovodný ventil.

Pri likvidácii

- Starý spotrebič ihneď vyradte z prevádzky, tým sa vyhnete neskorším nehodám, ktoré by spotrebič mohol zapríčiniť.
- Spotrebič riadne zlikvidujte.



Varovanie

Deti by sa mohli v spotrebiči zatvoriť (nebezpečenstvo zadusenía) alebo sa dostať do iných nebezpečných situácií. Preto: Vytiahnite sieťovú zástrčku, odrežte a odstráňte sieťový kábel. Zámok dvierok zničte tak, aby už nebolo možné dvierka zatvoriť.

Zoznámenie so spotrebičom

Obrázky ovládacieho panela a vnútorného priestoru spotrebiča nájdete na začiatku tohto návodu. Na jednotlivé pozície sa poukazuje v texte.

Ovládací panel

- 1 Hlavní vypínač ZAP.-/VYP.
- 2 Programové tlačidlá **
- 3 Ukazovateľ „Skontrolujte prívod vody“
- 4 Ukazovateľ doplnenia soli
- 5 Ukazovateľ doplnenia leštidla
- 6 Predvoľba času
- 7 Prídavné funkcie **
- 8 Tlačidlo ŠTART
- 9 Číselný ukazovateľ
- 10 Otváranie dvierok

** počet podľa modelov

Vnútorný priestor spotrebiča

- 20 Príborový šuplík
- 21 Horný kôš na riad
- 22 Horné ostrekovacie rameno
- 23 Záchytná priehradka tablety
- 24 Dolné ostrekovacie rameno
- 25 Zásobník špeciálnej soli
- 26 Sitká
- 27 Dolný kôš na riad
- 28 Zásobník pre leštidlo
- 29 Zásobník pre čistiaci prostriedok
- 30 Uzáver zásobníka pre čistiaci prostriedok
- 31 Typový štítok

Zmäkčovacie zariadenie

Pre dobré výsledky umývania potrebuje umývačka mäkkú vodu, tzn. vodu obsahujúcu málo vápnika. Inak sa usadzujú na riade a vnútornom príslušenstve spotrebiča biele vápenaté zvyšky.

Voda z vodovodu od 7° dH (1,2 mmol/l) sa musí zmäkčiť. To sa vykonáva pomocou špeciálnej soli (regeneračná soľ) v zmäkčovacom zariadení umývačky riadu. Nastavenie a potrebné množstvo soli závisí od stupňa tvrdosti vody z vodovodu (viď tabuľka).

Nastavenie

Pridávané množstvo soli je nastaviteľné od *H:00* do *H:07*.

Pri nastavenej hodnote *H:00* nie je soľ potrebná.

- Zistíte si hodnotu tvrdosti Vašej vody z vodovodu. Pritom Vám pomôže vodárenský podnik.
- Nastavenú hodnotu nájdete v tabuľke tvrdosti vody.
- Otvorte dvierka spotrebiča.
- Zapnite vypínač ZAP./VYP. **[1]**.
- Stlačte a podržte programové tlačidlo **[A]** a tlačidlo ŠTART **[8]** stlačte toľkokrát, pokiaľ sa nezobrazí číselný ukazovateľ *H:0...*
- Pustíte obidve tlačidlá.
Bliká svetelný ukazovateľ tlačidla **[A]** a na číselnom ukazovateli **[9]** svieti z výroby nastavená hodnota *H:04*.

Zmena nastavenia:

- Stlačte programové tlačidlo **[C]**.
S každým stlačením tlačidla sa zvýši nastavená hodnota o jeden stupeň; ak je dosiahnutá hodnota *H:07*, skočí ukazovateľ späť na *H:00* (vypnuté).
- Stlačte tlačidlo ŠTART **[8]**.
Nastavená hodnota je uložená v spotrebiči.
- Zatvorte dvierka spotrebiča.

Tabuľka tvrdosti vody

Hodnota tvrdosti vody °dH	Stupeň tvrdosti	mmol/l	Nastavená hodnota na spotrebiči
0 - 6	mäkká	0 - 1,1	<i>H:00</i>
7 - 8	mäkká	1,2 - 1,4	<i>H:01</i>
9 - 10	stredná	1,5 - 1,8	<i>H:02</i>
11 - 12	stredná	1,9 - 2,1	<i>H:03</i>
13 - 16	stredná	2,2 - 2,9	<i>H:04</i>
17 - 21	tvrdá	3,0 - 3,7	<i>H:05</i>
22 - 30	tvrdá	3,8 - 5,4	<i>H:06</i>
31 - 50	tvrdá	5,5 - 8,9	<i>H:07</i>

Špeciálna soľ

Použitie špeciálnej soli

Soľ sa musí doplniť vždy pred spustením umývacieho programu. Tým sa zaistí, že sa okamžite z dna umývacieho priestoru spláchne vytečený soľný roztok a zvyšky soli. Ak sa nedodrží tento postup, môže dôjsť k nezvratnému poškodeniu dna umývacieho priestoru vplyvom korózie.

- Otvorte skrutkovací uzáver zásobníka soli .
- Naplňte nádobu vodou (nutné len pri prvom uvedení do prevádzky).
- Potom doplňte špeciálnu soľ **(nie jedlú soľ alebo tablety)**.
- Bezprostredne po naplnení (doplnení) špeciálnej soli spustíte umývací program.

Platí pre všetky umývačky riadu vybavené antikorovou umývacou vaňou.

Pri tomto úkone sa vypudzuje a odteká voda. Hneď ako sa na paneli rozsvieti ukazovateľ doplnenia soli , mala by sa opäť doplniť špeciálna soľ.

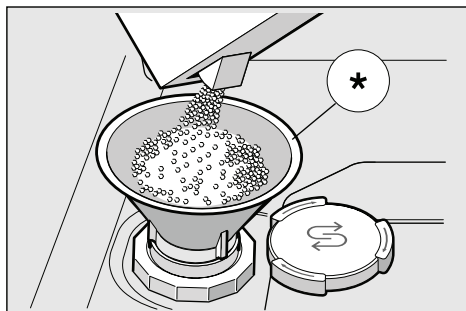



* podľa modelu

Použitie prostriedkov na umývanie s obsahom soli

Pri použití kombinovaných prostriedkov na umývanie s obsahom soli môžete všeobecne pri tvrdosti vody 21° dH (37° fH, 26° Clarke, 3,7 mmol/l) upustiť od použitia špeciálnej soli. Pri tvrdosti vody 21° dH je použitie špeciálnej soli potrebné.

Vypnutie ukazovateľa doplnenia soli / zmäkčovania

Pokiaľ Váš ukazovateľ doplnenia soli  ruší (napr. pri použití kombinovaných prostriedkov na umývanie s obsahom soli), môžete ho vypnúť.

- Postupujte, ako je popísané v kapitole „Nastavenie zmäkčovacieho zariadenia“ a nastavte hodnotu na H: .
- Tým vypnete zmäkčovacie zariadenie a ukazovateľ doplnenia soli.

Varovanie

- Nikdy nedávajte do zásobníka pre špeciálnu soľ prostriedok na umývanie. Zničili by ste tak zmäkčovacie zariadenie.
- Z dôvodu ochrany proti korózii je potrebné soľ doplniť vždy bezprostredne pred zapnutím spotrebiča.

Leštidlo ✱

Pokiaľ sa na paneli rozsvieti ukazovateľ doplnenia leštidla [5], zostáva v nádržke ešte rezerva leštidla na 1 – 2 umývacie procesy. Leštidlo by ste mali doplniť.

Leštidlo sa používa na leštenie skla a odstraňovania škvŕn z riadu. Používajte iba leštiace prostriedky, ktoré sú určené pre umývačky riadu do domácnosti.

Kombinované prostriedky na umývanie obsahujúce leštidlo môžete použiť len pri tvrdosti vody 21° dH (37° fH, 26° Clarke, 3,7 mmol/l).

Pri tvrdosti vody nad 21° dH je potrebné použiť leštidlo.

- Otvorte zásobník [28] tým, že zatlačíte a nadvihnete pätku na veku.

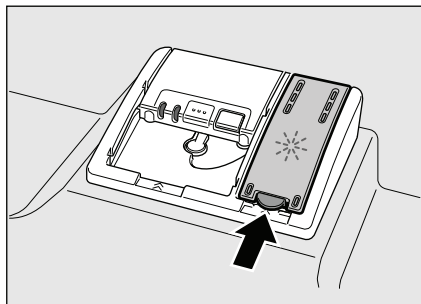

- Do plniaceho otvoru nalejte leštidlo až po značku max.

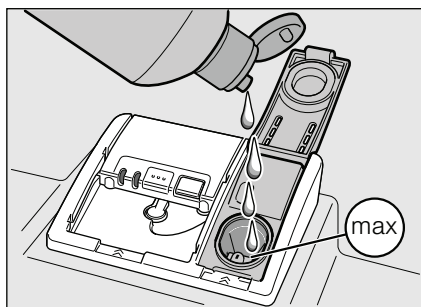

- Zatvorte veko tak, aby počuteľne zapadlo.
- Pretečený leštiaci prostriedok odstráňte utierkou, aby sa pri ďalšom umývaní netvorilo nadmerné množstvo peny.

Nastavenie množstva leštidla

Pridávané množstvo leštidla možno nastaviť v rozmedzí od r:00 do r:05. Z výroby bol nastavený stupeň r:05.

Množstvo leštidla zmeňte iba vtedy, pokiaľ na riade zostávajú šmuhy (nastavte nižší stupeň) alebo škvŕny od vody (nastavte vyšší stupeň).

- Otvorte dverka spotrebiča.
- Zapnite vypínač ZAP./VYP. [1].
- Stlačte a podržte programové tlačidlo [A], zároveň stlačte tlačidlo ŠTART [8] toľkokrát, pokiaľ sa nezobrazí číselný ukazovateľ H:0...
 - Pusťte obidve tlačidlá. Svetelný ukazovateľ tlačidla [A] bliká a na číselnom ukazovateli [9] svieti hodnota prednastavená z výroby H:04.
 - Stlačte toľkokrát programové tlačidlo [A], pokiaľ sa na číselnom ukazovateli [9] nezobrazí z výroby prednastavená hodnota r:05.

Zmena nastavenia:

- Stlačte programové tlačidlo [C]. S každým stlačením sa zvýši nastavená hodnota o jeden stupeň; ak je dosiahnutá hodnota r:05, ukazovateľ sa vráti späť na r:00 (vypnuté).
- Stlačte tlačidlo ŠTART [8]. Nastavená hodnota je uložená.
- Zatvorte dverka spotrebiča.

Vypnutie ukazovateľa doplnenia leštidla

Pokiaľ Vás ukazovateľ doplnenia leštidla [5] ruší (napr. pri použití kombinovaných prostriedkov na umývanie s obsahom leštidla), môžete ho vypnúť.

- Postupujte ako je popísané nižšie v kapitole „Nastavenie množstva leštidla“ a hodnotu nastavte na r:00.

Tým vypnete ukazovateľ pre doplnenie leštidla [5].

Riad

Nevhodný riad

- Drevené časti príborov a riadu.
- Citlivé dekoratívne poháre, umelecko-remeselné a starožitné nádoby. Tieto dekory nie sú odolné proti umývaniu v umývačke riadu.
- Umelohmotné diely, ktoré nie sú odolné voči vysokým teplotám.
- Medené a cínové nádoby.
- Časti riadu znečistené popolom, voskom, mazacím tukom alebo farbou.

Ozdoby na skle, hliníkové a strieborné diely sa môžu počas umývania zafarbiť alebo vyblednúť. Taktiež niektoré druhy skla (ako napríklad predmety z kryštálového skla) sa môžu po viacerých procesoch umývania zakaliť.

Poškodenie skla a riadu

Príčiny:

- Druh skla a metóda výroby skla.
- Chemické zloženie čistiaceho prostriedku.
- Teplota čistiaceho roztoku.

Odporúčania:

- Používajte iba poháre a porcelán označený výrobcom ako vhodný pre umývanie v umývačke riadu.
- Používajte čistiaci prostriedok, ktorý je označený ako šetrný k riadu.
- Sklo a príbor vyberte z umývačky riadu čo najskôr po ukončení programu.

Uloženie riadu

- Odstráňte väčšie zvyšky jedla. Oplachovanie pod tečúcou vodou nie je potrebné.
- Riad uložte tak, aby:
 - bezpečne stál a nemohol sa prevrátiť.
 - všetky nádoby stáli otvorom dolu.
 - vypuklé a zakrivené nádoby stáli šikmo, aby voda mohla odtekať.
 - nebránil otáčaniu obidvoch ostrekovacích ramien [22](#) a [24](#).

Veľmi malé diely riadu by ste nemali umývať v umývačke riadu, pretože môžu z košov ľahko vypadnúť.

Vyberanie riadu

Aby ste zabránili kvapkaniu vody z horného koša na riad uložený v dolnom koši, odporúčame Vám vybrať riad zo spotrebiča smerom zdola hore.

Horúci riad je citlivý na náraz!

Riad preto nechajte po ukončení programu v umývačke riadu vychladnúť tak dlho, aby ste ho mohli bezpečne vybrať.

Šálky a poháre

Horný kôš na riad [21](#).

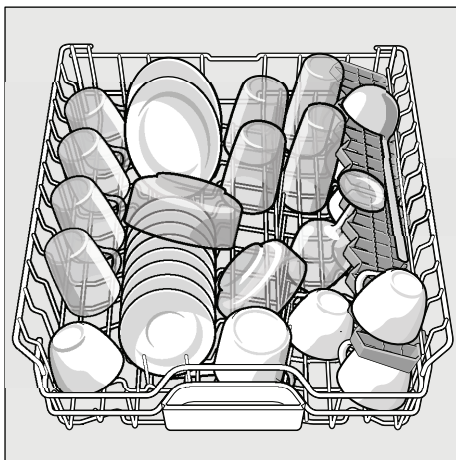

Hrnce

Dolný kôš na riad 27.

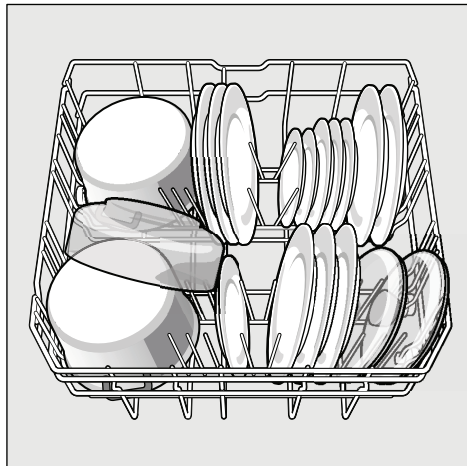

Tip

Veľmi znečistený riad (hrnce) by ste mali uložiť do dolného koša. Vďaka silnejšiemu ostrekovaciemu prúdu dosiahnete lepší výsledok umytia.

Tip

Ďalšie príklady, ako môžete optimálne zaplniť Vašu umývačku riadu, nájdete na našej domovskej stránke, kde si ich môžete bezplatne stiahnuť. Príslušná internetová adresa je uvedená na zadnej strane tohto návodu na obsluhu.

Príborový šuplík

Príbory uložte do príborového šuplíku 20 tak, ako to je vyobrazené na obrázku. Roztriedené uloženie Vám uľahčí vyberanie po umytí. Šuplík môžete vybrať.

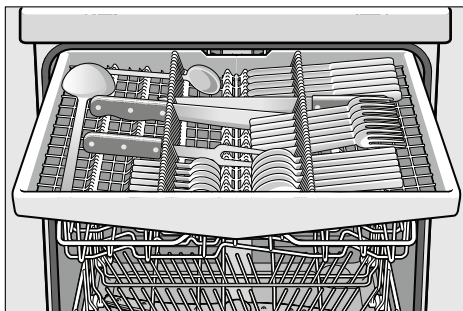

Sklopné trne

Sklopné trne môžete sklopiť, slúži na lepšie usporiadanie hrncov, mís a pohárov.

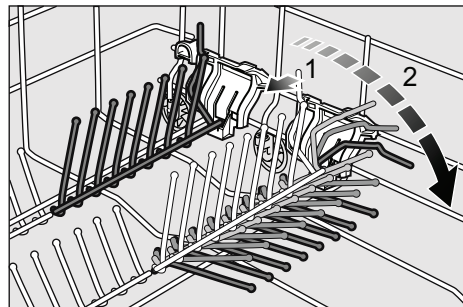

Prestavenie výšky koša

Horný kôš na riad 21 môžete podľa potreby výškovo nastaviť v troch stupňoch, tým získate viac miesta v hornom alebo dolnom koši.

Výška spotrebiča 81,5 cm

	Horný kôš	Dolný kôš
Stupeň 1 max. ø	16 cm	30 cm
Stupeň 2 max. ø	18,5 cm	27,5 cm
Stupeň 3 max. ø	21 cm	25 cm

Výška spotrebiča 86,5 cm

	Horný kôš	Dolný kôš
Stupeň 1 max. ø	18 cm	33 cm
Stupeň 2 max. ø	20,5 cm	30,5 cm
Stupeň 3 max. ø	23 cm	28 cm

- Horný kôš na riad 21 vyťahnite von.
- Na **spustenie** zatlačte postupne na obidve páčky vľavo a vpravo na vonkajšej strane koša smerom dovnútra. Držte pri tom kôš pevne zo strany za horný okraj, aby trhavým pohybom nespadol dolu.

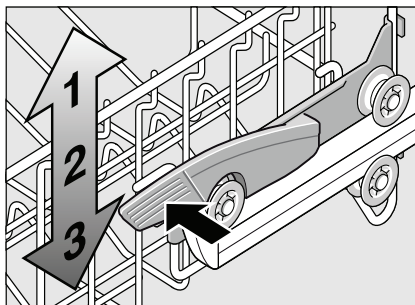

- Na **nadvihnutie** uchopte kôš zo strany za horný okraj a zdvihnite ho smerom hore.
- Kým kôš zasuniete späť, uistite sa, že obidve strany koša ležia **v rovnakej výške**. Inak nebudete môcť zatvoriť dverka spotrebiča a ostrekovacie rameno sa neprepojí s obehom vody.

Prostriedok na umývanie

Na umývanie riadu môžete používať ako tablety, tak aj práškové alebo tekuté prostriedky na umývanie, v žiadnom prípade však nepoužívajte prostriedky na ručné umývanie. Dávkovanie práškového alebo tekutého prostriedku na umývanie môžete prispôsobiť stupňu znečistenia riadu. Tablety obsahujú dostatočné množstvo účinných látok pre všetky čistiace úlohy. Moderné, vysoko účinné prostriedky na umývanie používajú prevažne nízkoalkalickú receptúru s fosfátmi a enzýmami. Fosfáty viažu vápnik obsiahnutý vo vode. Enzýmy odbúravajú škrob a rozpúšťajú bielkoviny. Bezfosfátové prostriedky na umývanie nie sú také časté. Tieto prostriedky majú slabšiu schopnosť viazať vápnik a vyžadujú väčšie dávkovacie množstvo. Na odstránenie farebných škvŕn (napr. od čaju alebo kečupu) sa väčšinou používajú bielidlá na báze kyselíka.

Poznámka

Pre dobrý výsledok umývania bezpodmienečne dodržiavajte pokyny na obale prostriedkov na umývanie! Pokiaľ máte ďalšie otázky, odporúčame Vám obrátiť sa na poradenské centrá výrobcov prostriedkov na umývanie.

! Varovanie

Dodržiavajte bezpečnostné pokyny a pokyny na obsluhu, ktoré sú uvedené na obaloch prostriedkov na umývanie a leštidiel.

Plnenie prostriedku na umývanie

- Pokiaľ je zásobník pre prostriedok na umývanie [29] ešte uzavretý, stlačte uzáver [30] tak, aby ste zásobník otvorili. Suchý zásobník [29] naplňte prostriedkom na umývanie (tabletu vložte naprieč, nie na výšku). Dávkovanie: viď pokyny výrobcu na obale prostriedku na umývanie. Rozdelenie dávkovania v zásobníku pre prostriedok na umývanie [29] Vám pomôže naplniť správne množstvo prostriedku na umývanie. Pri normálnom znečistení obvykle stačí 20 ml - 25 ml. Pokiaľ používate tablety, postačí jedna tableta.

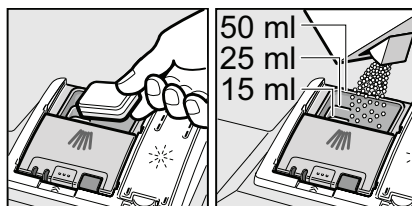

- Veko zásobníka pre čistiace prostriedky zatvorte posunutím smerom hore, dokiaľ uzáver bez problémov nezapadne.

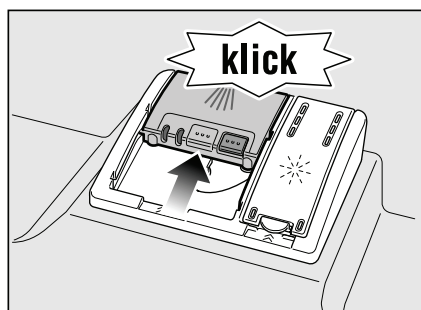

Zásobník pre prostriedok na umývanie sa otvorí v závislosti na programe automatiky v tom správnom okamihu. Práškový alebo tekutý prostriedok na umývanie sa v spotrebiči rozloží a rozpustí, tableta spadne do záchytnej priehradky na tablety a tu sa postupne rozpustí.

Tip



Pri málo znečistenom riade obvykle stačí menšie množstvo prostriedku na umývanie, ako sa uvádza. Vhodné prostriedky na umývanie pre údržbu si môžete objednať v zákazníckom servise (viď zadná strana).

Kombinovaný prostriedok na umývanie

Okrem bežných (samostatných) prostriedkov na umývanie sa ponúka rad produktov s prídavnými funkciami. Tieto produkty obsahujú okrem prostriedku na umývanie bežne tiež leštidlo a soľ (3v1) a podľa kombinácie (4v1, 5v1, atď.) ešte prídavné zložky ako napr. ochrana skla alebo lesk nerezového riadu. Kombinované prostriedky na umývanie riadu pôsobia iba do určitého stupňa tvrdosti vody (väčšinou do 21°dH). Nad túto hranicu sa musí pridávať soľ aj leštidlo. Pri použití kombinovaných prostriedkov na umývanie sa program na umývanie automaticky prispôsobí tak, aby bol vždy dosiahnutý čo najlepší výsledok umývania a sušenia.



Varovanie







- Do záchytnej priehradky tablety  neukladajte **žiadne** malé diely na umývanie; zabránili by ste tak rovnomernému rozpusteniu tablety.
- Ak chcete po spustení programu pridať riad, **nepoužívajte** záchytnú priehradku na tablety  ako rukoväť horného koša. Mohli by ste prísť do kontaktu s čiastočne rozpustenou tabletou, ktorá sa nachádza v záchytnej nádobke.

Pokyny

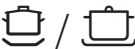
- Optimálne výsledky umývania a sušenia dosiahnete použitím samostatných prostriedkov na umývanie a zvlášť soli a leštidla.
- Pri krátkych programoch nemôžu tablety vplyvom rozdielneho chovania pri rozpúšťaní eventuálne dosiahnuť plné čistiace schopnosti a môžu tak zostať nerozpustené zvyšky prostriedku na umývanie. Pre tieto programy sú vhodnejšie prostriedky na umývanie v práškovom prevedení.
- Pri programe „Intenzívny“ (pri niektorých modeloch) je dávkovanie jednej tablety dostatočné. Pri použití práškových prostriedkov na umývanie môžete navyše nasypať trochu prostriedku na umývanie do vnútorných dvierok spotrebiča.
- Aj keď svieti ukazovateľ doplnenia leštidla alebo soli, prebieha program pri použití kombinovaných čistiacich prostriedkoch bezchybne.
- Pri použití prostriedkov na umývanie s ochranným obalom rozpustným vo vode: Uchopte obal suchými rukami a naplňte prostriedok na umývanie len do absolútne suchého zásobníka pre prostriedok na umývanie, inak môže dôjsť k zlepeniu.
- Ak chcete prejsť z kombinovaných prostriedkov na umývanie na samostatné prostriedky na umývanie, dbajte na to, aby bolo zmäkčovacie zariadenie a množstvo leštidla nastavené na správnu hodnotu.

Prehľad programov

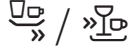
V tomto prehľade je zobrazený max. možný počet programov.
Zodpovedajúce programy a ich usporiadanie nájdete na Vašom ovládacom paneli..

Druh riadu	Druh znečistenia	Program	Možné prídavné funkcie	Priebeh programu
Hrnce, panvice odolný riad a príbor	veľmi pripálené alebo zaschnuté zvyšky jedla obsahujúce škrob alebo bielkoviny	 Intenzívny 70°	všetky	Predumytie Umývanie 70° Medziumytie Leštenie 65° Sušenie
		 Auto 45° - 65°		Zodpovedajúce znečistenie je pomocou senzoriky optimalizované.
zmiešaný riad a príbor	málo zaschnuté zvyšky bežného jedla	 / eco Eco 50°		Predumytie Umývanie 50° Medziumytie Leštenie 65° Sušenie
		citlivý riad, príbory s plastovými časťami citlivými na teplo a poháre	málo pripálené, čerstvé zvyšky jedla	 Šetrný 40°
 Rýchly 45°	Extra sušenie			Umývanie 45° Medziumytie Leštenie 55°
všetky druhy riadu	oplachovanie studenou vodou, medziumytie	 Predumytie	žiadne	Predumytie

Výber programu

Podľa druhu riadu a stupňa znečistenia si môžete vyhľadať vhodný program.

Pokyny pre skúšobné ústavy

Skúšobné ústavy získajú podmienky pre porovnávacie skúšky na žiadosť na emailovej adrese dishwasher@test-appliances.com.
Uveďte prosím číslo spotrebiča (E) a dátum výroby (FD), ktoré nájdete na typovom štítku **31** na dvierkach spotrebiča.

Prídavné funkcie

Môžete nastaviť pomocou tlačidiel prídavných funkcií [7].

Úspora času (VarioSpeed)

Pomocou funkcie >>Úspora času<< môžete podľa zvoleného programu umývania skrátiť čas trvania programu o cca. 20% do 50%. Príslušná zmena trvania programu sa zobrazí na číselnom ukazovateli [9]. Aby sa pri skrátenom čase trvania programu docielili optimálne výsledky umývania, zvýši sa spotreba vody a energie.

Polovičná náplň

Pokiaľ máte menej riadu na umývanie, (napr. poháre, šálky, taniere), môžete prepnúť na funkciu „Polovičná náplň“. Pri tom sa ušetrí voda, energia a čas. Na umývanie doplníte do zásobníka menšie množstvo prostriedku na umývanie, ako je odporúčané pri kompletom naplnení umývačky.

Umývanie riadu

Programové údaje

Programové údaje (spotrebné hodnoty nájdete v skrátenom návode. Vzťahujú sa na normálne podmienky a nastavenú hodnotu tvrdosti vody $H: \square^{\square}$. Rôzne ovplyvňujúce faktory ako napr. teplota vody alebo tlak v potrubí môžu viesť k odchýlkam.

Aqua-Senzor

Aqua-Senzor je optické meracie zariadenie (svetelný senzor), ktorým sa meria zakalenie vody na umývanie.

Aktivácia Aqua-Senzoru prebieha špecificky podľa programu. Ak je Aqua-Senzor aktívny, môže byť "čistá" voda na umývanie použitá pre nasledujúce umývanie a spotreba vody sa tak zníži o 3 - 6 litrov. Ak je stupeň znečistenia vyšší, voda sa odčerpá a nahradí čistou vodou. V automatických programoch sa teplota vody a čas trvania programu dodatočne prispôsobí stupňu znečistenia.

Zapnutie spotrebiča

- Úplne otvorte vodovodný kohútik.
- Otvorte dvierka spotrebiča.
- Zapnite hlavný vypínač ZAP.-/VYP. [1]. Bliká ukazovateľ naposledy zvoleného programu. Tento program zostane zvolený tak dlho, pokiaľ nestlačíte iné programové tlačidlo [2]. Na číselnom ukazovateli [9] bliká predpokladaný čas trvania programu.
- Stlačte tlačidlo ŠTART [8].
- Zatvorte dvierka spotrebiča. Spustí sa program.

Optický ukazovateľ počas trvania programu

Počas trvania programu svieti na podlahe pod dverkami spotrebiča svetelný bod. Dvierka umývačky riadu otvárajte až vtedy, keď svetelný bod na podlahe zhasne.

Pri vstavaných spotrebičoch, kde je čelo kryté nábytkom, nie je svetelný bod vidieť.

Zmena nastavenia tejto funkcie:

- Otvorte dvierka spotrebiča.
- Zapnite vypínač ZAP./VYP. [1].
- Stlačte a podržte programové tlačidlo [A] a tlačidlo ŠTART [8] stlačte toľkokrát, kým sa nezobrazí číselný ukazovateľ H:0...
- Pustíte obidve tlačidlá. Bliká svetelný ukazovateľ tlačidla [A] a v číselnom ukazovateli [9] svieti z výroby nastavená hodnota H:04.
- Programové tlačidlo [A] stlačte toľkokrát, pokiaľ sa v číselnom ukazovateli [9] nezobrazí z výroby nastavená hodnota 1:0 1.

Zmena nastavenia:

- Stlačením tlačidla [C] môžete nastaviť funkciu na vypnúť 1:00 alebo zapnúť 1:0 1.
- Stlačte tlačidlo ŠTART [8]. Nastavená hodnota je uložená.
- Zatvorte dvierka spotrebiča.

Ukazovateľ zostávajúceho času trvania programu

Pri voľbe programu sa na ukazovateli [9] zobrazí zostávajúci čas trvania programu.

Čas trvania sa určí počas programu v závislosti od teploty vody, množstva riadu a tiež od stupňa znečistenia a môže sa (v závislosti od zvoleného programe) meniť.

Predvoľba času

Spustenie programu môžete v hodinových krokoch oddialiť až o 24 hodín.

- Zatvorte dvierka spotrebiča.
- Zapnite vypínač ZAP./VYP. [1].
- Stlačte tlačidlo [6] + toľkokrát, pokiaľ sa na ukazovateli predvoľby času [9] nezobrazí h:0 1.
- Stlačte tlačidlo [6] + alebo – toľkokrát, pokiaľ nebude zobrazený čas zodpovedajúci Vaším požiadavkám.
- Stlačte tlačidlo ŠTART [8], predvoľba času je aktivovaná.
- Na vymazanie časovej predvoľby stlačte tlačidlo [6] + alebo – toľkokrát, pokiaľ sa na ukazovateli predvoľby času [9] nezobrazí h:00. Až do štartu môžete výber programu ľubovoľne meniť.

Koniec programu

Program je ukončený, hneď ako sa na číselnom ukazovateli [9] zobrazí hodnota 0:00. Ukončenie programu je dodatočne signalizované akustickým oznamovacím tónom.

Túto funkciu môžete meniť nasledovne:

- Otvorte dvierka spotrebiča.
- Zapnite hlavný vypínač ZAP./VYP. [1].
- Stlačte a podržte programové tlačidlo [A] a tlačidlo ŠTART [8] stlačte toľkokrát, pokiaľ sa na číselnom ukazovateli nezobrazí H:0...
- Pusťte obidve tlačidlá.
Bliká svetelný ukazovateľ tlačidla [A] a na číselnom ukazovateli [9] svieti z výroby nastavená hodnota H:04.
- Stlačte programové tlačidlo [A] toľkokrát, pokiaľ sa na číselnom ukazovateli [9] nezobrazí z výroby nastavená hodnota b:02.

Zmena nastavenia:

- Stlačte programové tlačidlo [C].
S každým stlačením sa zvýši nastavená hodnota o jeden stupeň; ak je dosiahnutá hodnota b:03, skočí ukazovateľ späť na b:00 (vypnuté).
- Stlačte tlačidlo ŠTART [8], nastavená hodnota je uložená.
- Zatvorte dvierka spotrebiča.

Automatické vypnutie po ukončení programu

Aby ste ušetrili energiu, vypne sa umývačka riadu 1 minútu po ukončení programu (prednastavené z výroby). Automatické vypnutie je nastaviteľné od P:00 do P:02.

P:00 Spotrebič sa nevypne automaticky.

P:01 Spotrebič sa vypne za 1 minútu.

P:02 Spotrebič sa vypne za 120 minút.

- Otvorte dvierka spotrebiča.
- Zapnite vypínač ZAP./VYP. [1].
- Stlačte a podržte programové tlačidlo [A] a tlačidlo ŠTART [8] stlačte toľkokrát, pokiaľ sa nezobrazí číselný ukazovateľ H:0...
- Pusťte obidve tlačidlá.
Bliká svetelný ukazovateľ tlačidla [A] a na číselnom ukazovateli [9] svieti z výroby nastavená hodnota H:04.
- Programové tlačidlo [A] stlačte toľkokrát, pokiaľ sa na číselnom ukazovateli [9] nezobrazí z výroby nastavená hodnota P:01.

Zmena nastavenia:

- Stlačte programové tlačidlo [C].
S každým stlačením tlačidla sa zvýši nastavená hodnota o jeden stupeň; ak je dosiahnutá hodnota P:02, ukazovateľ sa vráti späť na P:00 (vypnuté).
- Stlačte tlačidlo ŠTART [8].
Nastavená hodnota je uložená.
- Zatvorte dvierka spotrebiča.

Vypnutie spotrebiča

Krátko po ukončení programu:

- Otvorte dvierka spotrebiča.
- Vypnite vypínač ZAP./VYP. [1].
- Zatvorte vodovodný kohútik (odpadá pri funkcii Aqua-Stop).
- Riad po vychladnutí vyberte.

Varovanie

Pre vybranie riadu po ukončení programu nechajte dvierka spotrebiče úplne otvorené, nenechávajte ich len prívrené. Prípadná unikajúca vodná para by mohla poškodiť citlivé pracovné dosky.

Prerušenie programu

- Otvorte dvierka spotrebiča.
- Vypnite vypínač ZAP./VYP. **[1]**. Svetelné ukazovatele zhasnú. Program zostane uložený. Pokiaľ boli počas pripojenia na teplú vodu alebo ohriatia spotrebiča otvorené dvierka spotrebiča, nechajte ich najskôr niekoľko minút prívrené a až potom ich zatvorte. Inak môže dôjsť k vyrazeniu dvierok vplyvom expanzie (pretlaku) alebo k úniku vody zo spotrebiča.
- Na ukončenie programu opäť stlačte vypínač ZAP./VYP. **[1]**.
- Zatvorte dvierka spotrebiča.

Zrušenie programu (Reset)

- Otvorte dvierka spotrebiča.
- Asi na tri sekundy stlačte tlačidlo ŠTART **[8]**. Na číselnom ukazovateli **[9]** sa zobrazí **0:0 l**.
- Zatvorte dvierka spotrebiča. Program potrvá cca 1 minútu. Na číselnom ukazovateli **[9]** sa zobrazí **0:00**.
- Otvorte dvierka spotrebiča.
- Vypnite vypínač ZAP./VYP. **[1]**.
- Zatvorte dvierka spotrebiča.

Zmena programu

Po stlačení tlačidla ŠTART **[8]** nie je možná žiadna zmena programu. Zmena programu je možná len prostredníctvom funkcie zrušenie programu (Reset).

Intenzívne sušenie

Počas leštenia spotrebič pracuje s vyššou teplotou a tým dosiahne lepší výsledok sušenia. Čas trvania programu sa môže mierne zvýšiť. (Pozor na citlivý riad!)

- Otvorte dvierka spotrebiča.
- Zapnite vypínač ZAP./VYP. **[1]**.
- Stlačte a podržte programové tlačidlo **[A]** a tlačidlo ŠTART **[8]** stlačte toľkokrát, pokiaľ sa nezobrazí číselný ukazovateľ **H:0...**
- Pušt'te obidve tlačidlá. Bliká svetelný ukazovateľ tlačidla **[A]** a na číselnom ukazovateli **[9]** svieti z výroby nastavená hodnota **H:04**.
- Programové tlačidlo **[A]** stlačte toľkokrát, pokiaľ sa na číselnom ukazovateli **[9]** nezobrazí z výroby nastavená hodnota **d:00**.

Zmena nastavenia:

- Stlačením tlačidla **[C]** môžete funkciu intenzívneho sušenia zapnúť **d:0 l** alebo vypnúť **d:00**.
- Stlačte tlačidlo ŠTART **[8]**. Nastavená hodnota je uložená.
- Zatvorte dvierka spotrebiča.

Údržba a ošetrovanie

Pravidelná kontrola a údržba Vašho spotrebiča napomáha zabrániť poruchám. Ušetrí Vám to čas a mrzutosti.

Celkový stav spotrebiča

- Skontrolujte, či v priestore na umývanie nie sú usadeniny mastnoty a vápnika.

Pokiaľ nájdete také usadeniny, postupujte nasledovne:

- Naplňte komoru čistiacim prostriedkom. Spustte spotrebič bez riadu v programe s najvyššou teplotou umývania.

Na čistenie spotrebiča používajte iba prostriedky určené pre umývačky riadu.

- Tesnenie dvierok pravidelne utierajte vlhkou utierkou.

Na čistenie Vašej umývačky nikdy nepoužívajte parné čističe. Výrobca neručí za prípadné škody. Pravidelne utierajte čelo spotrebiča a ovládací panel vlhkou utierkou; postačí voda s trochou prostriedku na umývanie riadu.

Nepoužívajte špongie s hrubým povrchom a abrazívne čistiace prostriedky, mohli by viesť k poškrabaniu povrchu.

Spotrebiče z nerezovej ocele: Nepoužívajte penové utierky, popr. ich pred prvým použitím niekoľkokrát poriadne vyperte, aby ste predišli korózii.

Varovanie

Nikdy nepoužívajte prostriedky na umývanie pre domácnosť s obsahom chlóru! Ohrozenie zdravia!

Špeciálna soľ a leštidlo

- Skontrolujte ukazovatele doplnenia **4** a **5**, prípadne doplňte soľ a/alebo leštidlo.

Sitká

Sitká **26** chránia čerpadlo pred hrubšími nečistotami z vody na umývanie. Tieto nečistoty môžu príležitostne sitká upchať. Systém sietí sa skladá z hrubého sitka plochého sitka a malého sitka.

- Po každom umytí skontrolujte sitká, pokiaľ je to potrebné, odstráňte zachytené zvyšky.
- Vyskrutkujte sitový valec (viď obrázok) a vyberte sitká.

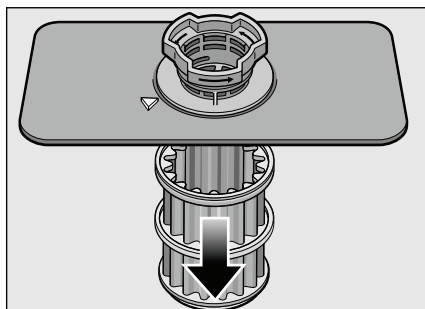
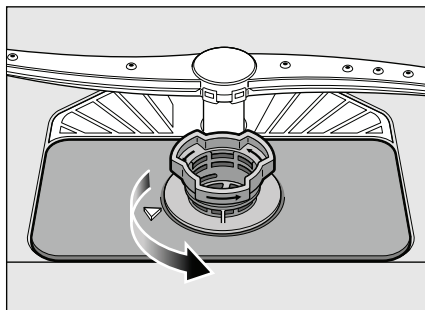

- Odstráňte prípadné zvyšky a sitká opláchnite pod tečúcou vodou.
- Systém sietí nasadte v opačnom poradí späť a dbajte na to, aby sa šípky po zatvorení nachádzali proti sebe.

Ostrekovacie ramená

Vodný kameň a nečistoty z vody môžu zablokať trysky a uloženie ostrekovacích ramien [22] a [24].

- Skontrolujte trysky ostrekovacích ramien, či nie sú upchaté.
- Vyskrutkujte horné ostrekovacie rameno [22].
- Dolné ostrekovacie rameno [24] vytiahnite hore.

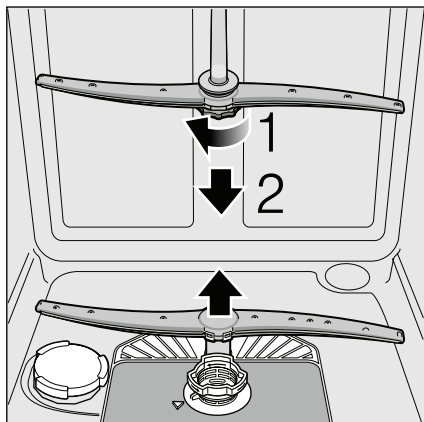

- Ostrekovacie ramená opláchnite pod tečúcou vodou.
- Ostrekovacie ramená opäť nasadíte, príp. zaskrutkujte.

Svojpomocné odstránenie porúch

Skúsenosti ukázali, že mnohé malé poruchy, vzniknuté dennou prevádzkou, ste schopný odstrániť sami. To umožní rýchle uvedenie spotrebiča do prevádzky.

Nasledujúci prehľad Vám pomôže nájsť možné príčiny vyskytujúcich sa porúch a poradí Vám, ako tieto poruchy odstrániť.

Upozornenie

Pokiaľ sa umývačka počas umývania bez jasných dôvodov zastaví alebo sa neuvedie do prevádzky, vykonajte funkciu „Zrušenie programu“ (Reset). (viď kapitola „Umývanie riadu“)

⚠ Varovanie

Pokiaľ sa na číselnom ukazovateli [9] zobrazí kód chyby (E:01 až E:30), musíte najprv odpojiť spotrebič zo siete a potom zatvoriť vodovodný kohútik.

Niektoré poruchy (viď nasledujúci popis porúch) môžete odstrániť svojpomocne, pri ostatných poruchách zavolajte prosím zákaznícky servis a opíšte zobrazenú poruchu E:XX.

⚠ Varovanie

Myslite na to, že: Opravy môže vykonávať iba odborník. Pokiaľ je potrebná výmena niektorej súčiastky, dbajte na to, aby boli použité len originálne náhradné diely.

Neodbornými opravami alebo použitím náhradných dielov od iného výrobcu môžu pre užívateľa vzniknúť značné škody a riziká.

Čerpadlo odpadovej vody

Veľké zvyšky jedla z vody, ktoré neboli zachytené sítkami, môžu zablokovvať čerpadlo odpadovej vody. Voda potom nebude odčerpaná a zostane stáť nad sítkom. V tom prípade:

- Najskôr odpojte spotrebič z elektrickej siete.
- Vymontujte sítka [26].
- Odčerpajte vodu, prípadne pomocou špongej.
- Kryt čerpadla (viď obrázok) vypáňte pomocou lyžice, kým necvakne, potom uchopte kryt za okraj a ťahajte najprv hore až na doraz a následne ho vytiahnite von.

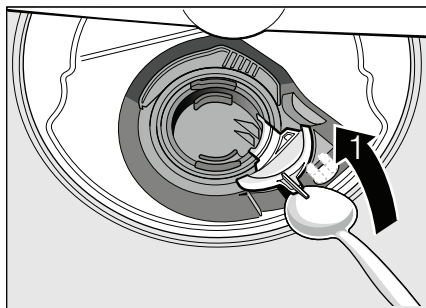

- Skontrolujte vnútorný priestor a prípadne odstráňte cudzie predmety.
- Dajte kryt do pôvodnej polohy, zatlačte smerom dolu a zaistite.

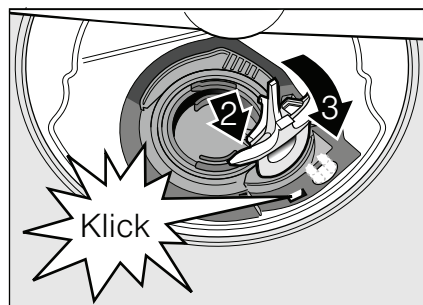

- Nasadte sítka.

... pri zapnutí

Spotrebič sa neuvedie do prevádzky.

- V poisťkovej skrini je chybná poisťka.
- Nie je zasunutá zástrčka spotrebiča.
- Dvierka spotrebiča nie sú správne zatvorené.

... pri nastavení

Zmena nastavenia nefunguje, program sa spustí.

- Bolo stlačené chybné tlačidlo programu. Zrušte program (viď kapitola "Zrušenie programu (Reset)") a začnite od začiatku.
- Nepočkali ste na koniec programu.

... na spotrebiči

Dolné ostrekovacie rameno sa ťažko otáča.

- Ostrekovacie rameno je zablokovvané.

Dvierka sa dajú otvoriť len veľmi ťažko.

- Je aktívna detská poisťka. Návod na deaktiváciu nájdete vzadu v návode.

Dvierka spotrebiča nie je možné zatvoriť.

- Zámka dvierok preskočila. Aby ste ju vrátili do pôvodnej polohy, zatvorte dvierka väčšou silou.

Veko na prostriedky na umývanie nie je možné zatvoriť.

- Zásobník pre čistiace prostriedky je preplnený alebo je zablokovvaný mechanizmus v dôsledku zlepených zvyškov čistiaceho prostriedku.

Zvyšky čistiaceho prostriedku v zásobníku pre čistiaci prostriedok .

- Zásobník bol pri plnení vlhký.

Svieti ukazovateľ „Skontrolujte prívod vody“ [3].

- Vodovodný kohútik je zatvorený.
- Prívod vody je prerušený.
- Prívodná hadica je zlomená.

- **Sítka na prívode vody je upchané.**
 - Vypnite spotrebič a vytiahnite zástrčku spotrebiča zo zásuvky.
 - Zatvorte vodovodný kohútik.
 - Vyčistite sítka v prívodnej hadici.

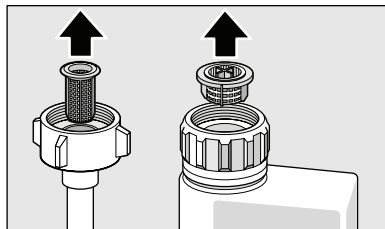

- Obnovte prívod prúdu.
 - Otvorte vodovodný kohútik.
 - Zapnite spotrebič.
- **Po ukončení programu zostane v spotrebiči stáť voda.**
 - (E:24) Hadica odpadovej vody je upchaná alebo zlomená. Sú upchaté sítka.
 - (E:25) Čerpadlo odpadovej vody je zablokované, kryt čerpadla odpadovej vody nie je zavaknutý (viď čerpadlo odpadovej vody).
 - Sítka sú upchaté.
 - Program ešte nie je ukončený. Počkajte na koniec programu (v číselnom ukazovateli sa zobrazí □:□□) alebo vykonajte funkciu „Reset“.

Kód chyby E:22.

- Sítka [26] sú zanesené alebo upchaté.

Nesvieti ukazovateľ doplnenia soli [4] a/alebo leštidla [5].

- Je vypnutý ukazovateľ doplnenia.
- Je k dispozícii dostatočné množstvo soli/leštidla.

Svieti ukazovateľ pre doplnenie špeciálnej soli [4].

- Chýba soľ.
Doplňte špeciálnu soľ.
- Senzor nerozpoznal tablety s obsahom soli. Použite inú špeciálnu soľ.

... počas umývania

Tvorí sa nadmerné množstvo peny.

- V zásobníku leštidla je prostriedok pre ručné umývanie. Rozliate leštido môže viesť k nadmernej tvorbe peny, preto ho prosím odstráňte pomocou utierky.

Spotrebič sa počas umývania zastavil.

- Prívod elektrického prúdu je prerušený.
- Prívod vody je prerušený.

Tlkot plniacich ventilov.

- Je spôsobený inštaláciou vodovodného potrubia a nemá vplyv na činnosť umývačky riadu. Oprava nie je možná.

Tlkot/klepanie počas umývania.

- Ostrekovacie rameno naráža do riadu.
- Riad nie je správne uložený.

... na riade

Zvyšky jedla na riade.

- Riad je uložený veľmi tesne pri sebe, kôš na riad je preplnený.
- Veľmi málo čistiacieho prostriedku.
- Veľmi slabý program.
- Zablokované ostrekovacie rameno.
- Upchaté ostrekovacie trysky.
- Upchaté sítka.
- Nesprávne nasadené sítka.
- Zablokované čerpadlo odpadovej vody.
- Ľavá a pravá strana horného koša sa nenachádza v rovnakej výške.

Zvyšky čaju alebo ružu nie sú úplne odstránené.

- Prostriedok na umývanie má veľmi slabý bieliaci účinok.
- Veľmi nízka teplota umývania.
- Veľmi málo, popr. nevhodný čistiaci prostriedok.

Na riade zostávajú biele škvrnny, poháre zostávajú mliečne.

Pri použití bezfosfátových čistiacich prostriedkov môže tvrdá voda z vodovou spôsobiť tvorbu bielych usadenín na riade a príslušenstve spotrebiča.

- Málo / nevhodný čistiaci prostriedok.
- Bol vybraný veľmi slabý program.
- Žiadne / málo leštidla.
- Žiadna / málo špeciálnej soli.
- Zmäkčovacie zariadenie bolo nastavené na nesprávnu hodnotu.
- Nie je uzatvorený uzáver zásobníka soli.

Obráťte sa na výrobcu čistiacich prostriedkov, hlavne keď:

- je riad po ukončení programu veľmi mokry.
- sa tvoria vápenaté povlaky.

Poháre sú matné a zmenili farbu, povlaky sa nedajú umyť.

- Nevhodný čistiaci prostriedok.
- Poháre nie sú vhodné pre umývanie v umývačke riadu.

Na pohároch a príboroch zostávajú šmuhy, poháre dostávajú kovový vzhľad.

- Veľmi veľa leštidla.

Zafarbenie na plastovom riade.

- Veľmi málo / nevhodný čistiaci prostriedok.
- Bol zvolený veľmi slabý program.

Stopy korózie na príbore.

- Príbor nie je odolný proti korózii.
- Obsah soli vo vode na umývanie je veľmi vysoký, pretože skrutkovací uzáver zásobníka soli nie je poriadne uzatvorený alebo ste nasypali veľmi veľa soli pri doplnení.

Riad nie je suchý.

- Otvorili ste dvierka spotrebiča a vybrali riad veľmi skoro.
- Bol zvolený program bez sušenia.
- Veľmi málo / nevhodné leštidlo.
- Aktivujte intenzívne sušenie.
- Použitý kombinovaný čistiaci prostriedok nemá dobrý výkon sušenia.
Použite leštidlo (nastavenie viď v kapitole Leštidlo).

Zákaznícky servis

Pokiaľ sa Vám nepodarí odstrániť poruchu, obráťte sa prosím na Váš zákaznícky servis. Kontakt na najbližšie servisné stredisko nájdete na zadnej strane tohto návodu na obsluhu alebo v priloženom zozname servisných stredísk. Pri telefonáte prosím uveďte číslo spotrebiča (E = 1) a dátum výroby (FD = 2), ktoré nájdete na typovom štítku **31** na dvierkach spotrebiča.

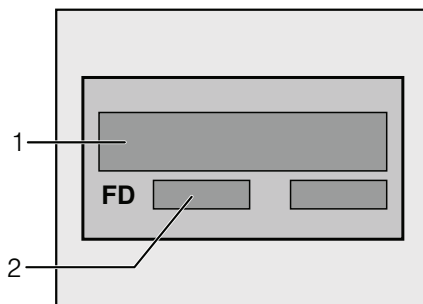

Spôľahnite sa na spôsobilosť výrobcu.

Obráťte sa na nás. Zaisťte tak, že oprava bude vykonaná vyškoleným servisným technikom, ktorý je vybavený originálnymi náhradnými dielmi pre Váš domáci spotrebič.

Inštalácia

Na poriadnu prevádzku musí byť umývačka riadu odborné pripojená. Údaje pre prívod a odtok a hodnoty elektrického pripojenia musia zodpovedať požadovaným kritériám, ako sú stanovené v nasledujúcich odsekoch, popr. v montážnom návode.

Pri montáži dodržiavajte poradie pracovných krokov:

- Kontrola pri dodaní
- Umiestnenie
- Prípojka pre odvod odpadovej vody
- Prípojka čerstvej vody
- Elektrické pripojenie

Bezpečnostné pokyny

- Pri inštalácii a pripojení spotrebiča k elektrickej sieti sa riadte priloženým návodom na inštaláciu a montáž.
- Pri inštalácii musí byť umývačka riadu odpojená od elektrickej siete.
- Uistite sa, že systém uzemnenia elektrickej domovej inštalácie je nainštalovaný podľa predpisov.
- Podmienky pripojenia k elektrickej sieti sa musia zhodovať s údajmi, uvedenými na typovom štítku [31](#) umývačky riadu.
- Pokiaľ dôjde k poškodeniu sieťového kábla tohto spotrebiča, musí byť nahradený špeciálnym prípojným káblom. Aby sa zabránilo rôznym poraneniam, mal by výmenu vykonať iba technik zákaznickeho servisu.

- V prípade vstavaní do vysokej skrine musí byť spotrebič poriadne pripevnený.
- Vstavané a integrované spotrebiče inštalujte iba pod súvislé pracovné dosky, ktoré sú zoskrutkované so susednými skrinkami, aby bola zaistená ich stabilita.
- Nikdy neinštalujte spotrebič do blízkosti tepelných zdrojov (ohrievačov, zásobníkov teplej vody, pecí alebo iných spotrebičov, ktoré produkujú teplo) ani pod varný panel.
- Po umiestnení spotrebiča musí byť zásuvka voľne prístupná.
- Pri niektorých modeloch: Plastové puzdro na prípojke vody obsahuje elektrický ventil, v prítokovej hadici sa nachádza prípojné vedenie. Túto hadicu neprerezávajte, plastové puzdro neponárajte do vody.

Varovanie

Pokiaľ spotrebič nie je umiestnený vo výklenku a tým je niektorá jeho bočná strana prístupná, musí byť z bezpečnostných dôvodov zakrytá oblasť závesu dvierok (nebezpečenstvo poranenia). Kryt získate ako špeciálne príslušenstvo v zákazníckom servise alebo v špecializovanej predajni.

Dodanie

Vaša umývačka riadu bola vo výrobnom podniku dôkladne preskúšaná na svoju bezchybnú funkciu. Pritom vo vnútornom priestore zostali malé škvrnky od vody, ktoré však po prvom procese umývania zmiznú.

Technické údaje

Hmotnosť:

max. 60 kg

Napätie:

220 - 240 V, 50 Hz alebo 60 Hz

Príkion:

2,0 - 2,4 kW

Istenie:

10/16 A

Tlak vody:

minimálne 0,05 MPa (0,5 bar), maximálne 1 MPa (10 bar). Pri vyššom tlaku vody: Zapojte redukčný ventil.

Prítokové množstvo:

minimálne 10 litrov/minútu

Teplota vody:

Studená voda; pri teplej vode max. teplota 60 °C.

Umiestnenie spotrebiča

Potrebné rozmery pre vstavenie nájdete v návode na montáž. Spotrebič postavte pomocou výškovno nastaviteľných nožičiek do vodorovnej polohy. Pritom dbajte na stabilitu spotrebiča.

- Vstavané a integrované umývačky riadu, ktoré sú dodatočne umiestnené ako voľne stojace spotrebiče, musia byť zaistené proti prevráteniu, napr. priskrutkovaním na steny alebo vstavaním pod súvislú pracovnú dosku, ktorá je so susednými skriňami pevne zoskrutkovaná.
- Spotrebič môžete zabudovať do kuchynskej linky bez ďalších drevených alebo umelohmotných medzistien. Ak nie je po vstavaní sieťová zástrčka voľne prístupná, musí byť pre splnenie príslušných bezpečnostných predpisov k dispozícii na strane inštalácie deliace zariadenie pre všetky póly s rozstupom kontaktov aspoň 3 mm.

Prípojka k odvodu odpadovej vody

- Potrebné pracovné kroky nájdete v montážnom návode, prípadne namontujte sifón s odtokovým hrdlom.
- Hadicu odpadovej vody pripojte pomocou priložených súčiastok k odtokovému hrdlu sifónu. Dbajte na to, aby hadica odpadovej vody nebola prelomená, stlačená alebo zapletená. Uistite sa, že uzatváracie veko nebráni odtokaniu odpadovej vody!

Prípojka čerstvej vody

- Prípojku čerstvej vody pripojte podľa návodu na montáž pomocou priložených súčiastok k vodovodnému ventilu. Dbajte na to, aby prípojka čerstvej vody nebola prelomená, stlačená alebo zapletená.
- Pri výmene spotrebiča musí byť vždy použitá nová prírodná hadica vody.

Tlak vody:

minimálne 0,05 MPa (0,5 bar), maximálne 1 MPa (10 bar). Pri vyššom tlaku vody musíte namontovať redukčný tlakový ventil.

Prítokové množstvo:

minimálne 10 litrov/minútu

Teplota vody:

Studená voda; pri teplej vode max. teplota 60 °C.

Prípojka pre teplú vodu

Umývačku riadu môžete pripojiť na studenú alebo teplú vodu až do max. 60 °C.

Odporúčame pripojenie na teplú vodu, pokiaľ je k dispozícii energeticky výhodnejšia príprava teplej vody a vhodnejšia inštalácia, napr. solárne zariadenie s cirkuláciou.

Tým sa ušetrí energia a čas.

S nastavením teplej vody $R:\square$ *l* môže byť Váš spotrebič optimálne regulovaný.

Pritom odporúčame teplotu vody (teplota prítokovej vody) minimálne 40 °C a maximálne 60 °C.

Pripojenie na teplú vodu neodporúčame, pokiaľ sa voda pripravuje v elektrickom bojleri.

Nastavenie teplej vody:

- Otvorte dvierka spotrebiča.
- Zapnite hlavný vypínač ZAP./VYP. **[1]**.
- Stlačte a podržte programové tlačidlo **[A]** a tlačidlo ŠTART **[8]** stlačte toľkokrát, pokiaľ sa nezobrazí číselný ukazovateľ $H:\square$...
- Pusťte obidve tlačidlá. Bliká svetelný ukazovateľ tlačidla **[A]** a v číselnom ukazovateli **[9]** svieti z výroby nastavená hodnota $H:\square$.
- Programové tlačidlo **[A]** stlačte toľkokrát, pokiaľ sa v číselnom ukazovateli **[9]** nezobrazí z výroby nastavená hodnota $R:\square$.

Zmena nastavenia:

- Stlačením tlačidla **[C]** môžete nastavenie teplej vody vypnúť $R:\square$ alebo zapnúť $R:\square$ *l*.
- Stlačte tlačidlo ŠTART **[8]**. Nastavená hodnota je uložená.
- Zatvorte dvierka spotrebiča.

Elektrické pripojenie

- Spotrebič môžete pripojiť iba na striedavé napätie v rozmedzí od 220 do 240 V a 50 Hz alebo 60 Hz cez predpisovo nainštalovanú zásuvku s ochranným vodičom. Potrebné istenie viď typový štítok **[3]**.
- Zásuvka musí byť umiestnená v blízkosti spotrebiča a musí byť aj po montáži voľne prístupná.
- Zmeny na pripojení môže vykonávať iba odborník.
- Predĺženie pripojovacieho kábla môže vykonať iba odborník zo zákaznickeho servisu.
- Pri použití ochranného spínača chybného prúdu môžete použiť iba typ so značkou **[X]**. Iba tento typ ochranného spínača zaručuje splnenie predpisov platných v súčasnosti.
- Spotrebič je vybavený bezpečnostným systémom proti úniku vody. Dbajte na to, že tento systém funguje **iba** vtedy, ak je spotrebič pripojený k elektrickej sieti.

Demontáž

Dodržiavajte aj tu poradie pracovných krokov.

- Odpojte spotrebič od elektrickej siete.
- Zatvorte prívod vody.
- Odskrutkujte prípojku odpadovej a čerstvej vody.
- Vyskrutkujte upevňovacie skrutky pod pracovnou doskou.
- Demontujte soklovú dosku, ak je k dispozícii.
- Spotrebič vytiahnite, pritom opatrne vytiahujte hadicu.

Preprava

Vyprázdnite umývačku riadu a zaistíte voľné časti. **Spotrebič vyprázdnite podľa nasledujúcich krokov:**

- Otvorte vodovodný ventil.
- Otvorte dvierka spotrebiča.
- Zapnite hlavný vypínač ZAP./VYP. [1]. Rozsvietenie sa ukazovateľa naposledy zvoleného programu.
- Zvoľte program s najvyššou teplotou. V číselnom ukazovateli [9] sa zobrazí predpokladaný čas trvania programu.
- Stlačte tlačidlo ŠTART [8].
- Zatvorte dvierka spotrebiča. Spustí sa program.
- Asi za 4 minúty otvorte dvierka spotrebiča.
- Stlačte tlačidlo ŠTART [8] toľkokrát, pokiaľ sa nezobrazí číselný ukazovateľ 0:0 l.
- Zatvorte dvierka spotrebiča.
- Asi za 1 minútu otvorte dvierka spotrebiča. V číselnom ukazovateli sa zobrazí 0:00.
- Vypnite spotrebič [1] a zatvorte vodovodný ventil.

Spotrebič prepravujte iba postojacky (inak by zostatková voda mohla preniknúť do ovládania spotrebiča a zapríčiniť chybný priebeh programu).

Zaistenie proti mrazu

Pokiaľ sa spotrebič nachádza v miestnosti ohrozenej mrazom (napr. rekreačná chata), musí byť úplne vyprázdnený (viď kapitolu „Preprava“).

- Zatvorte vodovodný kohútik, vyberte prítokovú hadicu a nechajte vytecť vodu.

Likvidácia

Obal nových spotrebičov aj staré spotrebiče obsahujú cenné suroviny a recyklovateľné materiály. Zlikvidujte prosím jednotlivé časti oddelene podľa druhov.

O aktuálnych možnostiach likvidácie sa prosím informujte u Vášho odborného predajcu alebo na Vašom obecnom alebo mestskom úrade.

Obal

Všetky umelohmotné diely spotrebiča sú označené medzinárodne stanovenými symbolmi (napr. >PS< polystyrén). To umožňuje pri likvidácii spotrebiča ich rozdelenie podľa čistých druhov plastových odpadov. Dodržiavajte prosím bezpečnostné pokyny v kapitole „Pri dodaní“.

Staré spotrebiče

Dodržiavate prosím bezpečnostné pokyny v kapitole „Pri likvidácii“.



Tento spotrebič je označený v súlade s európskou smernicou 2002/96/ EC o starých elektrických a elektronických spotrebičoch (waste electrical and electronic equipment – WEEE). Táto smernica upravuje spätný odber a recykláciu starých spotrebičov v rámci EÚ.

Zmeny sú vyhradené.

Detská poistka (blokovanie dvierok)

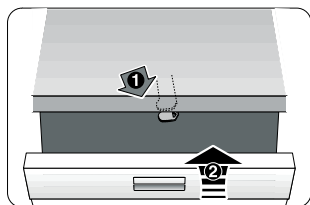

40

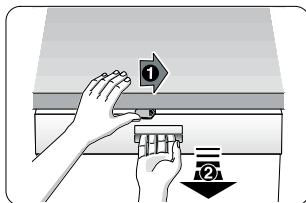

41

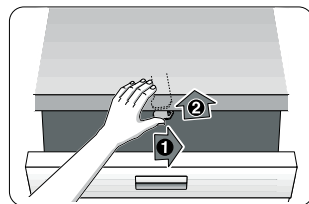

42

40 Aktivujte detskú poistku.

41 Otvorte dverka s aktivovanou detskou poistkou.

42 Deaktivujte detskú poistku.

Pokiaľ sa vzdialite od spotrebiča, vždy poriadne zatvorte dverka spotrebiča.

Len tak môžete ochrániť Vaše deti pred možným nebezpečenstvom.

Ostrekovacia hlava plechov na pečenie *

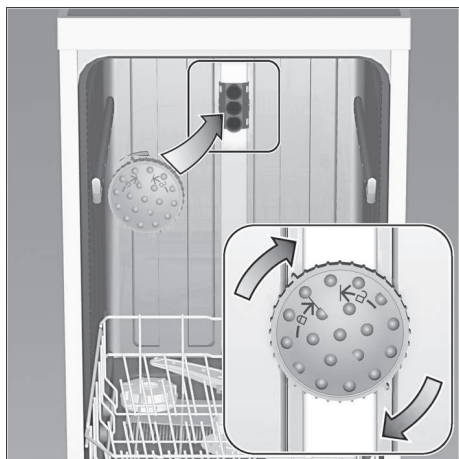

Pomocou tejto ostrekovacej hlavy môžete umyť veľké plechy alebo mriežky s priemerom väčším ako 30 cm (tanieri pre labužníkov, tanieri na cestoviny, servírovacie tanieri). Pre tento účel vyberte horný koš a nasadte ostrekovaciu hlavu tak, ak je vyobrazené na obrázku.

Aby ostrekovací prúd mohol zasiahnuť všetky časti, uložte plechy podľa obrázka (max. 4 plechy na pečenie a 2 mriežky).

Umývačku riadu prevádzkujte vždy s horným košom alebo ostrekovacou hlavou na plechy na pečenie!

* nie je súčasťou tohto modelu, možné doobjednať ako špeciálne príslušenstvo

Záruka AQUA-STOP

(odpadá pri spotrebičoch bez systému Aqua-Stop)

Naviac k nárokom na záruku voči predávajúcemu vyplývajúcim z kúpnej zmluvy a navyiac k našej záruke na spotrebič poskytujeme náhradu za nasledujúcich podmienok:

1. Pokiaľ dôjde vplyvom chyby nášho systému Aqua-Stop ku škode spôsobenej vodou, uhradíme škody súkromným užívateľom. Aby bola dosiahnutá bezpečnosť proti úniku vody, **musí** byť spotrebič pripojený k elektrickej sieti.
2. Táto záruka platí počas celej životnosti spotrebiča.
3. Predpokladom nároku na záruku je odborné nainštalovanie a pripojenie spotrebiča so systémom Aqua-Stop podľa nášho návodu. Toto zahŕňa taktiež odborne namontované predĺženie systému Aqua-Stop (originálne príslušenstvo).
Naša záruka sa nevzťahuje na poškodené prívodné potrubie alebo poškodené armatúry až k prípojke systému Aqua-Stop na vodovodnom ventile.
4. Na spotrebiče so systémom Aqua-Stop nie je v zásade potrebné dohliadať počas prevádzky, popr. ich potom zaistiť uzatvorením vodovodného ventilu. Iba v prípade dlhšej neprítomnosti vo Vašom byte, napr. počas dlhodobej dovolenky, Vám odporúčame zatvoriť vodovodný ventil.

INFORMAČNÝ LIST

BSH domácí spotřebiče, s.r.o., Radlická 350 158 00 Praha 5

Obchodná značka BSH

Značka	SIEMENS
Predajné označenie	SN 64M080EU
Počet štandardných sád riadu	14
Trieda energetickej účinnosti (A+++.. najnižšia spotreba až D ...najvyššia spotreba)	A++
Spotreba energie ¹⁾ v kWh	266
Spotreba energie štandardného umývacieho cyklu v kWh	0,93
Spotreba energie vo vypnutom stave a v pohotovostnom stave vo W	0,1/0,1
Spotreba vody ²⁾ v l	2800
Trieda účinnosti sušenia (A....najvyššia účinnosť až G najnižšia účinnosť)	A
Štandardný program ³⁾	Eco 50°C
Doba trvania štandardného programu v min	175
Hlučnosť ⁴⁾ v dB (A) re 1 pW	46
Vstavaný spotrebič, určený na montáž	áno

- 1) Spotreba energie v kWh za rok na základe 280 štandardných umývacích cyklov, pri ktorých sa napúšťa studená voda, a na spotrebe v režimoch s nízkou spotrebou energie. Skutočná spotreba energie bude závisieť od toho, ako sa spotrebič používa.
- 2) Spotreba vody v litroch za rok na základe 280 štandardných umývacích cyklov. Skutočná spotreba vody bude závisieť od toho, ako sa spotrebič používa.
- 3) „Štandardný program“ je štandardný umývací cyklus, na ktorý sa vzťahujú informácie uvedené na štítku a v informačnom liste. Tento program je vhodný pre umývanie bežne znečisteného stolného riadu a ide o najúčinnjší program z hľadiska kombinovanej spotreby vody a energie.
- 4) Hlučnosť podľa Európskej normy EN 60704-3. Deklarovaná hodnota emisie hluku tohto spotrebiča je 46 dB (A), čo predstavuje hladinu A akustického výkonu vzhľadom na referenčný akustický výkon 1pW.

Prípadné technické zmeny, tlačové chyby a odlišnosti vo vyobrazení sú vyhradené bez upozornení. Aktuálny návod nájdete na webových stránkach www.siemens-home.com/sk.

Dovozca: **BSH domáci spotrebiče s.r.o.**
Radlická 350
158 00 Praha 5

Výrobok:	Produktové číslo: E-Nr.
	Poradové číslo: FD
Dátum predaja, pečiatka, podpis	Dátum montáže, pečiatka, podpis

Predajca je povinný úplne a čitateľne vyplniť všetky požadované údaje v záručnom liste v deň predaja spotrebiča. Neoddeliteľnou súčasťou tohto záručného listu je daňový doklad o predaji výrobku.

Záručný list je dokladom práv spotrebiteľa v zmysle Občianskeho zákonníka. Je súčasťou výrobku s výrobným číslom uvedeným na prednej strane tohto záručného listu, zvlášť v prípadoch dlhších než zákonom daná záručná lehota je záručný list jedným z dokázateľných prostriedkov práv užívateľa. Je v záujme spotrebiteľa, aby si skontroloval správnosť a úplnosť všetkých uvedených údajov, ako i to, či dostal od predajcu záručný list so správnym označením pre uvedený druh výrobku.

Odporúča sa, aby výrobky montoval a uviedol do prevádzky autorizovaný servis, ktorý poskytuje záruku odbornej montáže, predvedenie a preskúšanie výrobku.

Montáž a inštalácia spotrebiča musí byť vykonaná v súlade s vyhláškou ÚBP SR č. 718/2002 Z. z. súvisiacich predpisov a noriem v platnom znení.

Pred montážou výrobku je nutné, aby boli splnené všetky podmienky pre pripojenie na inžinierske siete podľa platných noriem a podľa návodu na použitie.

Zápisy o uskutočnených opravách:

Dátum objed. opravy	Dátum dokončenia	Číslo oprav. listu	Stručný opis poruchy

Upozornenie pre predajcov

Predajca je povinný dať zákazníkovi platný doklad o predaji, kde bude uvedený dátum predaja a označenie spotrebiča, a súčasťou dokladu o kúpe tovaru je správne a úplne vyplnený záručný list v deň predaja výrobku. V prípade predpredajnej reklamácie je potrebné predložiť riadne vyplnený reklamačný protokol.

Záručné podmienky

- na výrobok sa poskytuje záručná lehota **24 mesiacov** odo dňa zakúpenia výrobku kupujúcim
- spotrebiteľ je oprávnený chybu vytknúť do šiestich mesiacov od jej zistenia, najneskôr však do uplynutia záručnej lehoty
- pri reklamácií je podmienkou predložiť platný daňový doklad o kúpe výrobku (napr. pokladničný blok, faktúru a pod.)
- ak je výrobok používaný na iný než výrobcom stanovený účel alebo je výrobok používaný v rámci predmetu obchodnej činnosti, poskytuje sa záručná lehota 6 mesiacov odo dňa zakúpenia, keďže spotrebiče sú určené výhradne na použitie v domácnosti
- za chybu výrobku sa nepovažuje jeho nadmerné opotrebovanie a z toho vyplývajúce absencie niektorých pôvodných vlastností, ktoré boli spôsobené napr. zanedbaním bežnej údržby, čistenia, nadmerným používaním výrobku
- záručná lehota neplynie počas obdobia, keď kupujúci nemôže užívať tovar pre jeho chyby, za ktoré zodpovedá predávajúci
- ak nebude zistená žiadna porucha, na ktorú sa vzťahuje bezplatná záručná oprava, alebo bude zistená porucha nezavinená výrobcom, hradí náklady spojené s vyslaním servisného technika osoba, ktorá uplatnila nárok na túto opravu
- záručné opravy vykonávajú autorizované servisné strediská podľa zoznamu uvedeného v tomto záručnom liste

Právo na bezplatnú opravu výrobku na náklady BSH domáci spotrebiče s.r.o., organizačná zložka Bratislava, zaniká, ak:

- je nečitateľný výrobný štítok alebo na výrobku chýba,
- údaje na doklade o predaji sa líšia od údajov uvedených na výrobnom štítku spotrebiča,
- výrobok bol namontovaný v rozpore s návodom na montáž, prípadne nebol dodržaný súlad s platnými STN alebo s návodom na obsluhu,
- výrobok bol neodborne namontovaný alebo nebol uvedený do prevádzky organizáciou oprávnenou v zmysle vyhlášky ÚBP SR č. 718/2002 Z. z., platí pre plynové spotrebiče a spotrebiče s elektrickým napájaním 400 V, ako i pre spotrebiče dodávané bez elektrického kábla, prípadne bez elektrickej koncovky,
- bola vykonaná konštrukčná zmena alebo zásah do výrobku neoprávnenou osobou,
- porucha na výrobku vznikla použitím neoriginálnych náhradných dielov alebo príslušenstva,
- ide o poškodenie: mechanické, nadmernou záťažou, v dôsledku vodného kameňa, neodborného zapojenia, živelnou pohromou, vonkajšími vplyvmi a pod.

Vyhlasenie o hygienickej neškodnosti výrobku

Všetky výrobky distribuované spoločnosťou BSH domáci spotrebiče s.r.o., organizačná zložka Bratislava, prichádzajúce do styku s potravinami **spĺňajú požiadavky** o hygienickej neškodnosti podľa **európskej normy EC 1935/2004**. Toto vyhlásenie sa vzťahuje na všetky výrobky prichádzajúce do styku s potravinami uvedené v aktuálnom cenníku BSH domáci spotrebiče s.r.o., organizačná zložka Bratislava.



Symbol uvedený na výrobku alebo jeho obale upozorňuje na to, že výrobok po skončení jeho životnosti nepatrí k bežnému domácejmu odpadu, ale ho treba odovzdať do špeciálnej zberne odpadu na recyklovanie elektrických alebo elektronických spotrebičov. Vašou podporou správnej likvidácie pomáhate opäť získať cenné suroviny a chrániť tak životné prostredie. Ďalšie informácie o recyklovaní tohto výrobku získate na miestnom úrade, v zberni odpadu alebo v združení Envidom, ktoré zabezpečuje zber, prepravu, spracovanie, recykláciu a ekologické zneškodňovanie elektroodpadu v zmysle zákona.

Uistenie dovozcu o vydaní vyhlásenia o zhode

Vážený zákazník,

Podľa zákona č. 264/1999 Z. z. Vás uistujeme, že na všetky výrobky distribuované spoločnosťou BSH domáci spotrebiče s. r. o. našim obchodným partnerom, bolo vydané prehlásenie o zhode v zmysle zákona č. 264/1999 Z. z. a príslušných nariadení vlády. Toto uistenie dovozcu o vydaní prehlásenia o zhode sa vzťahuje na všetky výrobky vrátane plynových spotrebičov, ktoré sú obsiahnuté v aktuálnom cenníku firmy BSH domáci spotrebiče s. r. o.

Kontakt na servis domácich spotrebičov SIEMENS

Dodávateľ:

BSH domácí spotřebiče s.r.o.- organizačná zložka Bratislava

BSH domácí spotřebiče s.r.o.
Radlická 350
158 00 Praha 5

Príjem opráv:

Tel.: +421 244 450 808
Email: **opravy@bshg.com**

Objednávky príslušenstva a náhradných dielov:

Tel.: +421 244 452 041
Email: **dily@bshg.com**

Zákaznícke poradenstvo:

Tel.: +421 244 452 041
Email: **siemens.spotrebice@bshg.com**

Aktuálne informácie o servise nájdete na internetových stránkach **www.siemens-home.com/sk**.

Tu máte možnosť si dojednať opravu pomocou online formulára.