

SIEMENS



SN 54M582EU

SN54M582EU



Návod k použití

SN 54M582EU

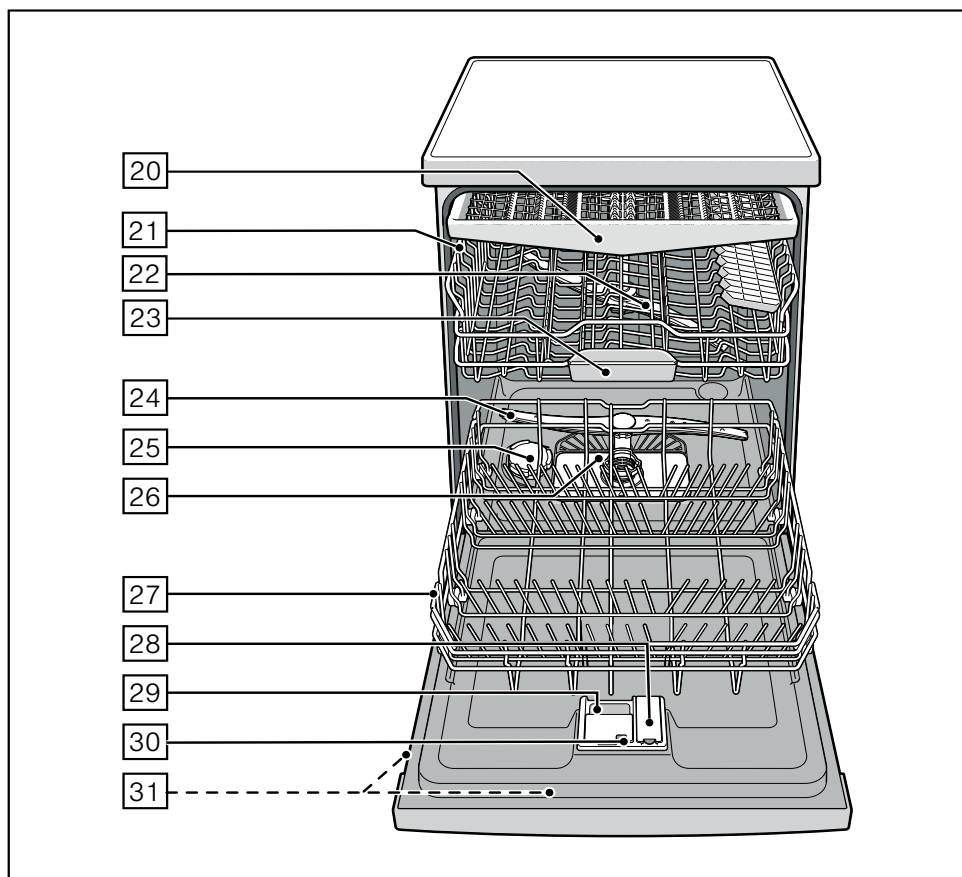
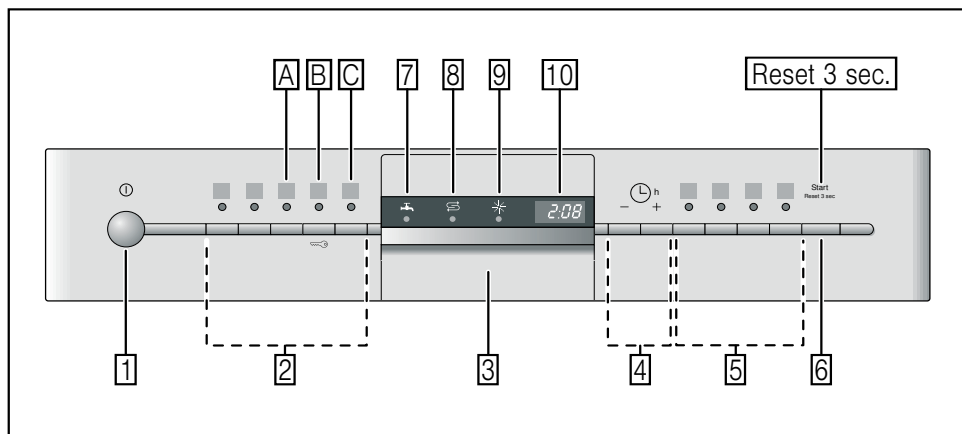

Na obrázku je vyobrazen maximální počet mycích programů a speciálních funkcí. Příslušné programy a speciální funkce si, prosím, zjistíte na panelu vašeho spotřebiče.

Obsah

Bezpečnostní pokyny	4	Časová předvolba	16
Při dodání	4	Konec programu	16
Při instalaci	4	Automatické vypnutí po ukončení programu	16
V denním provozu	4	Vypnutí spotřebiče	16
Děti v domácnosti	4	Přerušení programu	17
Dětská pojistka (Blokování tlačítek)	5	Ukončení programu (Reset)	17
Při vzniklých škodách	5	Změna programu	17
Při likvidaci	5	Intenzivní sušení	17
Seznámení se spotřebičem	5	Údržba a péče	18
Ovládací panel	5	Celkový stav spotřebiče	18
Vnitřní prostor myčky nádobí	5	Speciální sůl a leštidlo	18
Zařízení ke změkčování vody	6	Sítka	18
Nastavení	6	Ostříkovací ramena	19
Tabulka tvrdosti vody	6	Odstranění poruch vlastními silami	19
Speciální sůl	7	Čerpadlo odpadní vody	20
Použití speciální soli	7	... při zapnutí	20
Použití mycích prostředků s komponentou soli	7	... při nastavení	20
Vypnutí ukazatele doplňování soli/změkčování vody	7	... na myčce nádobí	20
... při mytí	21	... na nádobí	21
Leštidlo	8	Zákaznický servis	22
Nastavení množství leštidla	8	Instalace	23
Vypnutí ukazatele doplnění leštidla	8	Bezpečnostní pokyny	23
Nádobí	9	Dodání	23
Nevhodné nádobí	9	Technické údaje	24
Poškození sklenic a nádobí	9	Umístění spotřebiče	24
Uložení nádobí	9	Přípojka odpadní vody	24
Vyklizení nádobí	9	Přípojka čerstvé vody	24
Šálky a sklenice	9	Přípojka teplé vody	25
Hrnce	10	Elektrické připojení	25
Zásuvka na přístroje	10	Demontáž	25
Sklopné trny	10	Přeprava	26
Přestavení výšky koše	11	Zabezpečení proti zamrznutí	26
Mycí prostředek	12	Likvidace	26
Plnění mycího prostředku	12	Obal	26
Kombinovaný mycí prostředek	13	Staré spotřebiče	26
Přehled programů	14		
Volba programu	14		
Upozornění pro testovací instituty	14		
Přídavné funkce	15		
Úspora času (VarioSpeed)	15		
Mytí nádobí	15		
Programové údaje	15		
Aqua-Senzor	15		
Zapnutí spotřebiče	15		
Ukazatel zbytkového času	16		

Případné technické změny, tiskové chyby a odlišnosti
ve vyobrazení jsou vyhrazeny bez upozornění.

Bezpečnostní pokyny

Při dodání:

- Okamžitě zkontrolujte obal a myčku nádobí z hlediska poškození při přepravě. Neuvádějte poškozený spotřebič do provozu. Kontaktujte obratem Vašeho dodavatele či prodejce.
- Zlikvidujte, prosím, předpisově obalový materiál.
- Obal a jeho části nepřenechávejte hrajícím si dětem. Hrozí nebezpečí udušení skládanými kartony a fóliemi.

Při instalaci

Jak se spotřebič náležitě instaluje a připojí, si přečtěte v kapitole „Instalace“.

V denním provozu

- Používejte myčku nádobí pouze v domácnosti a pouze k uvedenému účelu: k mytí nádobí v domácnosti.
- Děti nebo osoby, které z důvodu svých fyzických, sensorických nebo duševních schopností nebo své nezkušenosti nebo neznalosti nejsou schopné spotřebič ovládat, nesmí tento spotřebič bez dohledu nebo pokynu odpovědné osoby používat.
- Nesedejte si nebo nestoupejte na otevřená dvířka. Myčka nádobí se může převrátit.
- U standardních myček nádobí dbejte na to, že při přeplněných koších se myčka nádobí může převrhnout.
- Nedávejte do mycího prostoru žádné rozpouštědlo. Hrozí nebezpečí výbuchu.
- Za chodu programu otvírejte dvířka myčky nádobí opatrně. Hrozí nebezpečí, že ze spotřebiče vystříkne horká voda.

- Aby se zabránilo poranění např. vlivem klopýtnutí, měla by se myčka nádobí otevírat pouze krátkodobě k naplnění nebo vyklizení.
- Dodržujte bezpečnostní upozornění, popř. pokyny k použití na obalech od mycích přípravků a leštidel.



Varování

Nože a jiné předměty s ostrými špicemi musí být v zásuvce na příbory uloženy ve vodorovné poloze.

Děti v domácnosti

- Používejte dětskou pojistku. Přesný popis najdete vzadu v obalu.
- Nedovolte dětem, aby si hrály se spotřebičem nebo jej obsluhovaly.
- Udržujte malé děti v dostatečné vzdálenosti od mycího prostředku, regenerační soli a leštidla. Tyto mycí prostředky mohou způsobit poleptání v ústech, hrtanu a očích nebo vést k udušení.
- Zabraňte přístupu dětí k otevřené myčce nádobí. Voda v mycím prostoru není pitná, mohla by ještě obsahovat zbytky mycího prostředku. Dbejte na to, aby děti nesahaly do záchytné misky na tablety [23]. Malé prsty by se mohly přiskřípnout v zářezech.
- Jestliže je spotřebič zabudován ve vyšší poloze, dávejte při otvírání a zavírání dvířek pozor na to, aby nebyly děti přiskřípnuty nebo zmáčknuty mezi dvířka spotřebiče a níže se nacházející skříňku.

Dětská pojistka (Blokování dvířek)

Popis dětské pojistky se nachází v zadní části návodu.

Dětská pojistka (Blokování tlačítek)

Váš spotřebič můžete zajistit proti neúmyslnému přerušení programu (např. chybnou obsluhou dětmi).

Aktivování zablokování tlačítek:

- Spustíte požadovaný program.
- Držte tlačítko **B** cca 4 sek. stisknuté, až se **CL** zobrazí na číslicovém ukazateli.

Bude-li během průběhu programu některé tlačítko stisknuté, zobrazí se **CL** na číslicovém ukazateli. Přerušení programu (Reset) není možné.

Deaktivování zablokování tlačítek:

- Držte tlačítko **B** cca 4 sek. stisknuté, až na ukazateli zhasne **CL**.

S ukončením programu (**□:□□** na číslicovém ukazateli) je zrušeno blokování tlačítek.

Při výpadku sítě zůstane blokování tlačítek zachováno. Při každém novém spuštění programu se zablokování musí opět aktivovat.

Při vzniklých škodách

- Opravy a zásahy směřjí provádět pouze odborníci. K tomuto účelu musí být spotřebič odpojen od sítě. Vytáhněte síťovou zástrčku nebo vypněte pojistkový automat. Zavřete vodovodní kohoutek.

Při likvidaci

- Vysloužilý spotřebič učiňte ihned nepoužitelný, aby se zabránilo případným zraněním.
- Dopravte myčku nádobí k řádné likvidaci.



Varování

Děti se mohou v myčce nádobí zavřít (nebezpečí udušení) nebo se dostat do jiných nebezpečných situací.

Z tohoto důvodu: Vytáhněte síťovou zástrčku, odřízněte síťový kabel a odstraňte jej. Zámek dvířek zničte tak, aby se dvířka dále nedaly zavřít.

Seznámení se spotřebičem

Vyobrazení ovládacího panelu a vnitřního prostoru myčky nádobí se nachází vpředu na obalu.

Na jednotlivé pozice bude upozorněno v textu.

Ovládací panel

- 1 Vypínač ZAP./VYP.
- 2 Programová tlačítka **
- 3 Otvírač dvířek
- 4 Časová předvolba
- 5 Doplnkové funkce **
- 6 Tlačítko START
- 7 Ukazatel „Zkontrolovat přívod vody“
- 8 Ukazatel doplnění soli
- 9 Ukazatel doplnění leštidla
- 10 Číslicový ukazatel

** počet podle modelu

Vnitřní prostor myčky nádobí

- 20 Zásuvka na příbory
- 21 Horní koš na nádobí
- 22 Horní ostříkovací rameno
- 23 Záchytná miska na tablety
- 24 Dolní ostříkovací rameno
- 25 Zásobník na speciální sůl
- 26 Sítka
- 27 Spodní koš na nádobí
- 28 Zásobník na leštidlo
- 29 Mycí komora
- 30 Uzavírací zástrčka mycího prostředku
- 31 Typový štítek

Zařízení ke změkčování vody

Pro dobré výsledky mytí potřebuje myčka nádobí měkkou vodu, tzn. vodu obsahující málo vápna, jinak se na nádobí a vnitřku nádob usazují bílé vápenaté zbytky.

Vodovodní voda s více než 7° dH (1,2 mmol/l) se musí voda změkčovat. Děje se to pomocí speciální soli (regenerační sůl) ve změkčovacím zařízení myčky nádobí.

Nastavení a tím potřebné množství soli je závislé na stupni tvrdosti Vaší vodovodní vody (viz tabulka).

Nastavení

Přidávané množství soli je nastavitelné od H:00 do H:07.

U nastavené hodnoty H:00 není potřebná žádná sůl.

- Zjistěte si hodnotu tvrdosti Vaší vodovodní vody. Tady pomůže vodárna.
- Nastavovanou hodnotu si zjistíte v tabulce tvrdosti vody.
- Zavřete dvířka.
- Zapněte vypínač ZAP./VYP. [1].
- Držte stisknuté tlačítko programu [A] a tiskněte tlačítko START [6] tak dlouho, až se zobrazí číslíková indikace H:0...
- Uvolněte obě tlačítka.
Bliká světelná indikace tlačítka [A] a na číslíkové indikaci [10] se zobrazí hodnota nastavená ze závodu H:04.

Pro změnu nastavení:

- Stiskněte programové tlačítko [C].
S každým stisknutím tlačítka se nastavovací hodnota zvýší o jeden stupeň; je-li dosaženo hodnoty H:07, skočí ukazatel zpět na H:00 (vyp.).
- Stiskněte tlačítko START [6].
Nastavená hodnota se uloží ve spotřebiči.

Tabulka tvrdosti vody

Hodnota tvrdosti vody °dH	Rozsah tvrdosti	mmol/l	Hodnota nastavená na spotřebiči
0 - 6	měkká	0 - 1,1	H:00
7 - 8	měkká	1,2 - 1,4	H:01
9 - 10	středně	1,5 - 1,8	H:02
11 - 12	středně	1,9 - 2,1	H:03
13 - 16	středně	2,2 - 2,9	H:04
17 - 21	tvrdá	3,0 - 3,7	H:05
22 - 30	tvrdá	3,8 - 5,4	H:06
31 - 50	tvrdá	5,5 - 8,9	H:07

Speciální sůl

Použití speciální soli

Doplnění soli se musí provést vždy před spuštěním mycího programu. Tím je zajištěno, že je okamžitě ze dna mycího prostoru spláchnut vyteklý solný roztok a zbytky soli. Pokud není dodržen tento postup, může dojít k nevratnému poškození dna mycího prostoru vlivem koroze.

- Otevřete šroubovací uzávěr zásobníku .
- Zásobník naplňte vodou (pouze při prvním uvedení do provozu).
- Potom naplňte speciální sůl (**nikoliv jedlou sůl nebo tablety**).
- Bezprostředně po naplnění (doplnění) speciální soli spusťte mycí program.

Platí pro všechny myčky nádobí vybavené nerezovou mycí vanou.

Při tomto úkonu se vypuzuje a odtéká voda. Jakmile se na panelu rozsvítí ukazatel doplnění soli , měla by se opět doplnit speciální sůl.

Použití mycích prostředků s komponentou soli

Při použití kombinovaných mycích prostředků s komponentou soli, lze všeobecně až do tvrdosti vody 21° dH (37° fH, 26° Clarke, 3,7 mmol/l) upustit od použití speciální soli. Při tvrdosti vody větší než 21° dH je také zde nutno použít speciální sůl.

Vypnutí ukazatele doplňování soli/změkčování vody

Jestliže ukazatel doplnění soli  ruší, (např. při použití kombinovaných mycích prostředků s komponentou soli), lze jej vypnout.

- Postupujte jak je popsáno pod bodem „Nastavení změkčovacího zařízení“ a nastavte hodnotu na $H:00$.

Tím jsou změkčovací zařízení a ukazatel doplnění soli vypnuté.

Varování

- Nikdy neplňte mycí prostředek do nádobý pro speciální sůl. Zničíte tím změkčovací zařízení.
- Z důvodu ochrany před poškozením způsobeným korozí, se doplnění soli musí vždy provést bezprostředně před zapnutím spotřebiče.

Leštidlo ✱

Jakmile se na panelu rozsvítí ukazatel doplnění leštidla [9], je ještě k dispozici rezerva leštidla na 1 – 2 mycí procesy. Mělo by se doplnit leštidlo.

Lešticí prostředek se v myčce používá k leštění skla a odstraňování skvrn z nádobí. Používejte pouze lešticí přípravky pro myčky, používané v domácnosti.

Kombinovaný mycí prostředek s komponentou leštidla lze používat pouze do tvrdosti vody 21° dH (37° fH, 26° Clarke, 3,7 mmol/l). Při tvrdosti vody větší než 21° dH je také zde nutné použití leštidla.

- Otevřete zásobník [28] tím, že zmáčknete a nadzvednete příložku na víku.

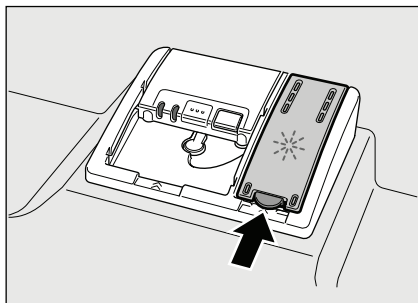

- Nechejte opatrně natéct leštidlo až po značku max. na plnicím otvoru.

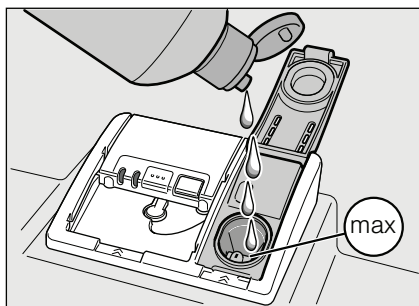

- Uzavřete víko, až slyšitelně zaskočí.
- Leštidlo, které přeteklo, utřete hadříkem, aby při příštím mycím procesu nedošlo k nadměrné tvorbě pěny.

Nastavení množství leštidla

Přidávané množství leštidla je nastavitelné od r:00 do r:06. Ze závodu je nastaven stupeň r:05.

Množství leštidla změňte pouze tehdy, pokud na nádobí zůstávají šmouhy (nastavte nižší stupeň) nebo skvrny po vodě (nastavte vyšší stupeň).

- Zavřete dvířka.
- Zapněte vypínač ZAP./VYP. [1].
- Držte stisknuté tlačítko programu [A] a tiskněte tlačítko START [6] tak dlouho, až se zobrazí číslcová indikace H:0...
- Uvolněte obě tlačítka.
Bliká světelná indikace tlačítka [A] a na číslcové indikaci [10] se zobrazí hodnota nastavená ze závodu H:04.
- Stiskněte tlačítko programu [A] tolikrát, až se na číslcové indikaci [10] zobrazí nastavená hodnota r:05 ze závodu.

Pro změnu nastavení:

- Stiskněte programové tlačítko [C].
S každým stisknutím tlačítka se nastavovací hodnota zvýší o jeden stupeň; je-li dosaženo hodnoty r:06 skočí ukazatel zpět na r:00 (vyp.).
- Stiskněte tlačítko START [6].
Nastavená hodnota se uloží.

Vypnutí ukazatele doplnění leštidla

Jestliže ukazatel doplnění leštidla [9] ruší, (např. při použití kombinovaných mycích prostředků s komponentou leštidla), lze jej vypnout.

- Postupujte jak je popsáno pod bodem „Nastavení množství leštidla“ a nastavte hodnotu na r:00.

Tím se ukazatel doplnění leštidla [9] vypne.

Nádobí

Nevhodné nádobí:

- Části příborů a nádobí ze dřeva.
- Choulostivé dekorační sklenice, uměleckoprůmyslové a starožitné nádobí. Tyto ozdoby nejsou odolné proti mytí v myčkách nádobí.
- Umělohmotné díly, které nejsou odolné vůči vysokým teplotám.
- Měděné a cínové nádobí.
- Části nádobí znečištěné popelem, voskem, mazacím tukem nebo barvou.

Ozdoby na skle, hliníkové a stříbrné díly mohou mít při mytí sklon k zabarvení a vyblednutí. Také některé druhy skla (jako např. předměty z křišťálového skla) se mohou po mnoha mycích procesech zakalít.

Poškození sklenic a nádobí

Příčiny:

- Druh skla a způsob výroby skla.
- Chemické složení mycího prostředku.
- Teplota vody mycího programu.

Doporučení:

- Používejte pouze sklenice a porcelán, které jsou výrobcem označené jako vhodné pro mytí v myčkách nádobí.
- Používejte mycí prostředek, který je označen jako šetrný k nádobí.
- Po ukončení programu vyndejte sklo a příbory z myčky nádobí co nejdříve.

Uložení nádobí

- Odstraňte větší zbytky jídla. Předmytí pod tekoucí vodou není nutné.
- Nádobí uložte tak, aby:
 - stálo spolehlivě a nemohlo se převrhnout;
 - všechny nádoby stály otvorem dolů;
 - vypouklé nebo zakřivené kusy stály šikmo a voda mohla odtékat;
 - nebránilo otáčení obou ostříkovacích ramen [22] a [24].

Velmi malé díly nádobí nemyjte v myčce nádobí, protože mohou lehce vypadnout z košů.

Vyklizení nádobí

Abyste zabránili kapání vody z horního koše na nádobí uložené ve spodním koši, doporučujeme nejprve vyklidit spodní koš.

Horké nádobí je citlivé na náraz!

Po ukončení programu ho nechejte v myčce na nádobí vychladnout, abyste ho mohli uchopit.

Šálky a sklenice

Horní koš na nádobí [21].

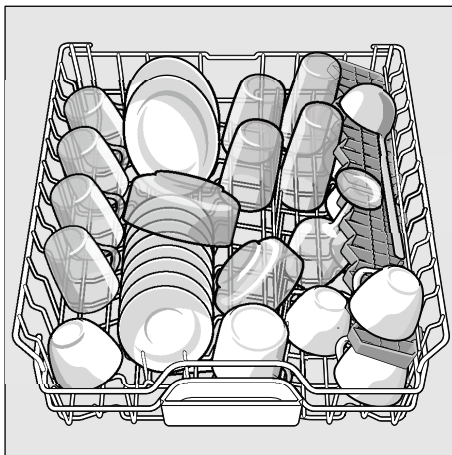

Hrnce

Spodní koš na nádobí 27.

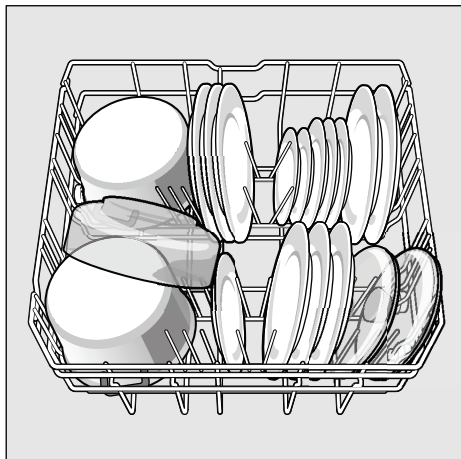

Tip

Silně znečištěné nádobí (hrnce) ukládejte do spodního koše. Z důvodu silnějšího ostřikovacího paprsku dosáhnete lepšího výsledku mytí.

Tip

Další příklady, jak můžete Vaši myčku nádobí optimálně naplnit, najdete bezplatně ke stažení na naší domovské stránce. Příslušná internetová adresa je uvedena na zadní straně tohoto návodu k použití.

Zásuvka na příbory

Příbory uspořádejte do zásuvky 20 tak, jak je uvedeno na obrázku. Rozdělené rozřídění usnadňuje vyndávání po umytí. Zásuvku lze vyjmout.

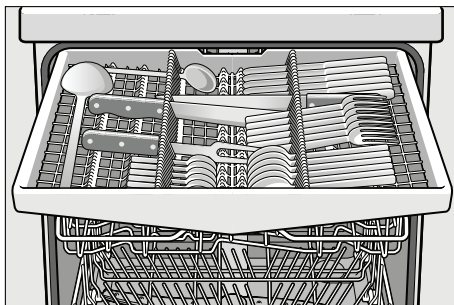

Sklopné trny

K lepšímu uspořádání hrnců, mís a sklenic jsou trny sklopné.

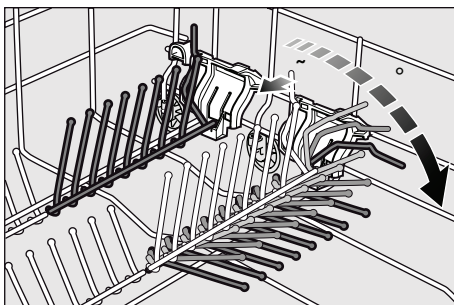

Přestavení výšky koše

Horní koš na nádobí [21] je možné podle potřeby výškově nastavit, potřebujete-li pro vysoké nádobí v horním nebo ve spodním koši více místa.

Výška spotřebiče 81,5 cm

	Horní koš	Spodní koš
Stupeň 1 max. ø	16 cm	30 cm
Stupeň 2 max. ø	18,5 cm	27,5 cm
Stupeň 3 max. ø	21 cm	25 cm

- Vytáhněte horní koš na nádobí [21].
- Ke **spuštění** zatlačte postupně obě páčky vlevo a vpravo na vnějších stranách koše směrem dovnitř. Držte přitom koš pevně ze strany za horní okraj, aby trhavým pohybem nespadl dolů.

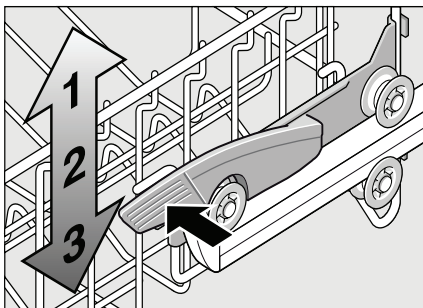

- Ke **zvednutí** uchopte koš na stranách na horním okraji a zvedněte jej směrem nahoru.
- Dříve než koš opět zasunete, přesvědčte se, že leží na obou stranách **ve stejné výšce**. Jinak se nedají zavřít dvířka myčky a horní ostřikovací rameno nemá žádné spojení k cirkulaci vody.

Mycí prostředek

Můžete používat tablety jakož i práškové nebo tekuté mycí prostředky pro myčky nádobí. V žádném případě nepoužívejte prostředky pro ruční mytí nádobí. Podle stupně znečištění nádobí můžete práškový nebo tekutý mycí prostředek dávkovat individuálně. Tablety obsahují pro všechny mycí úkoly dostatečné množství účinných látek. Moderní, účinné mycí prostředky používají převážně nízkoalkalickou recepturu s fosfáty a enzymy. Fosfáty vážou vápno obsažené ve vodě. Enzymy odbourávají škrob a rozpouštějí bílkoviny. Mycí prostředky jsou zřídka bez fosfátů. Tyto mycí prostředky mají slabší schopnost vázat vápník a vyžadují větší dávkovací množství. K odstranění barevných skvrn (např. od čaje nebo kečupu) se většinou používají bělidla na bázi kyslíku.

Upozornění

Abyste dosáhli dobrého výsledku mytí, dodržujte pokyny na obalu mycích prostředků!

Pokud máte další otázky, doporučujeme Vám obrátit se na poradenská centra výrobců mycích prostředků.



Varování

Dodržujte bezpečnostní upozornění, popř. pokyny k použití na obalech od mycích přípravků a leštidel.

Plnění mycího prostředku

- Je-li komora pro mycí prostředek [29] ještě uzavřená, stiskněte uzávěrací zástrčku [30], abyste komoru otevřeli.

Naplňte mycí prostředek do suché komory pro mycí prostředek [29] (vlozte tabletu napříč, ne na výšku).

Dávkování: viz pokyny výrobce na obalu.

Rozdělení dávkování v komoře pro mycí prostředek [29] Vám přitom pomůže naplnit správné množství práškového nebo tekutého mycího prostředku.

Při normálním znečištění obvykle stačí 20 ml - 25 ml. Při použití tablet stačí jedna tableta.

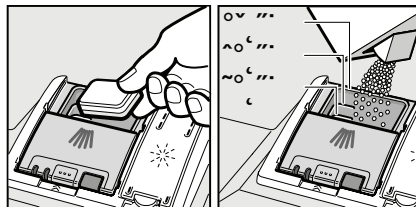

- Posunutím nahoru zavírejte víko komory pro mycí prostředek, dokud uzávěr bez problémů nezapadne.

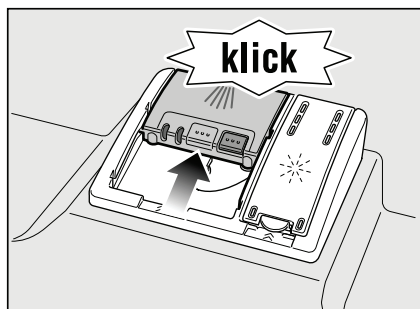

Komora pro mycí prostředek se v závislosti na programu automaticky otevře ve vhodném okamžiku.

Práškový nebo tekutý mycí prostředek se ve spotřebiči rozdělí a rozpustí, tableta spadne do záchytné misky na tablety a dávkovaně se zde rozpustí.

Tip

U málo znečištěného nádobí obvykle stačí menší množství mycího prostředku, než je uvedeno.

Vhodné čisticí a ošetrovací prostředky si můžete koupit v zákaznickém servisu.

Kombinovaný mycí prostředek

Kromě běžných mycích prostředků (samostatné) se nabízí řada produktů s přídatnými funkcemi. Tyto produkty obsahují kromě mycího prostředku často také leštidlo a sůl (3in1) a podle kombinace (4in1, 5in1 atd.) ještě přídatné komponenty, jako např. ochrana skla nebo lesk nerezového nádobí. Kombinované mycí prostředky působí pouze do určitého stupně tvrdosti vody (většinou 21 °dH). Nad touto mezí se musí přidávat sůl a leštidlo.

Při použití kombinovaných mycích prostředků se mycí program automaticky přizpůsobí tak, aby bylo vždy dosaženo co nejlepších výsledků mytí a sušení.



Varování









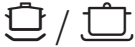

- Nepokládejte do záchytné přihrádky na tablety **23** žádné drobné díly k mytí. Zabránili byste tím rovnoměrnému rozpouštění tablety.
- Chcete-li po spuštění programu přidat nádobí, **nepoužívejte** záchytnou přihrádku na tablety **23** jako rukojeť horního koše. Mohli byste přijít do kontaktu s částečně rozpouštěnou tabletou, která se již nachází v záchytné přihrádce.

Pokyny

- Optimálních mycích a sušících výsledků dosáhnete použitím samostatných mycích prostředků ve spojení s odděleným použitím soli a leštidla.
- U krátkých programů nemohou tablety vlivem rozdílného chování při rozpouštění eventuálně dosáhnout plné čisticí schopnosti a mohou tak zůstat nerozpuštěné zbytky mycího prostředku. Pro tyto programy jsou vhodnější mycí prostředky v práškovém provedení.
- U programu “Intenzivní” (u některých modelů) stačí použít jednu tabletu. Při použití práškových mycích prostředků můžete navíc trochu mycího prostředku rozsypat na dvířka spotřebiče.
- Také když svítí ukazatel doplnění leštidla a/nebo soli, běžijte mycí program při použití kombinovaných mycích prostředků bezvadně.
- Při použití mycích prostředků s ochranným obalem rozpustným ve vodě: Uchopte obal pouze suchými rukama a naplňte mycí prostředek pouze do absolutně suché komory pro mycí prostředek, jinak může dojít ke slepení.
- Chcete-li přejít z kombinovaných mycích prostředků na samostatné mycí prostředky dbejte na to, aby změkčovací zařízení a množství leštidla byly nastaveny na správnou hodnotu.

Přehled programů

V tomto přehledu je zobrazen max. možný počet programů. Odpovídající programy Vaší myčky nádobí si prosím převezmete z Vašeho ovládacího panelu.

Druh nádobí	Druh znečištění	Program	Možné přídavné funkce	Průběh programu
hrnce, pánve, nechoulostivé nádobí a příbory	silně ulpívající přípečené nebo zaschlé zbytky jidel, obsahující škrob nebo bílkoviny	 /  Intenzivní 70°	všechny	Předmytí Mytí 70° Mezimytlí Leštění 65° Sušení
		 Auto 45° - 65°		Pomocí senzoriky se optimalizuje podle znečištění.
smíšené nádobí a příbory	lehce zaschlé zbytky běžných jidel	 / eco Eco 50°		Předmytí Mytí 50° Mezimytlí Leštění 65° Sušení
		choulostivé nádobí, příbory s tepelně choulostivými plasty a sklenice	málo ulpívající, čerstvé zbytky jidel	 /  Jemný 40°
 /  Rychlý 45°	Extra sušení			Mytí 45° Mezimytlí Leštění 55°
všechny druhy nádobí	studené opláchnutí, mezimytlí	 /  Předmytí	žádné	Předmytí

Volba programu

Podle druhu nádobí a stupně znečištění můžete zvolit vhodný program.

Upozornění pro testovací instituty

Podmínky pro srovnávací testy obdržíte na vyžádání e-mailem na adrese:
dishwasher@test-appliances.com.

Uveďte číslo spotřebiče (E-Nr.) a datum výroby (FD-Nr.), které naleznete na typovém štítku  na dvířkách spotřebiče.

Přídavné funkce

Přídavné funkce lze aktivovat pomocí tlačítek „přídavné funkce“ [5].

Úspora času (VarioSpeed)

Pomocí funkce >>Úspora času<< lze podle zvoleného mycího programu zkrátit dobu chodu programu o cca 20% až 50%.

Příslušná změna doby běhu se zobrazí na číslicové indikaci [10]. Aby se při zkrácené době běhu docílilo optimálních mycích výsledků, zvýší se spotřeba vody a energie.

Mytí nádobí

Programové údaje

Programové údaje (hodnoty spotřeby) najdete v krátkém návodu. Vztahují se na normální podmínky a nastavenou hodnotu tvrdosti vody $H: \square^{\square}$. Rozdílné ovlivňující faktory jako např. teplota vody nebo tlak v potrubí mohou vést k odchylkám.

Aqua-Senzor

Aqua-Senzor je optické měřicí zařízení (světelná závora), se kterým se měří zakalení mycí vody.

Aktivace Aqua-Senzoru probíhá specificky podle programu. Je-li Aqua-Senzor aktivní, může se "čistá" mycí voda převzít do následující mycí lázně a spotřeba vody se sníží o 3 - 6 litrů. Je-li stupeň znečištění vyšší, bude voda odčerpána a nahrazena vodou čistou. V automatických programech se navíc teplota a doba chodu přizpůsobí stupni znečištění.

Zapnutí spotřebiče

- Zcela otevřete vodovodní kohoutek.
- Zapněte vypínač ZAP./VYP. [1]. Bliká ukazatel naposledy zvoleného programu. Tento program zůstane navolený, nestiskne-li se jiné tlačítko programu [2]. Na číslicové indikaci [10] bliká předpokládaná doba trvání programu.
- Stiskněte tlačítko START [6]. Spustí se běh programu.

Ukazatel zbytkového času

Při volbě programu se na číslicové indikaci zobrazí zbývající doba trvání programu **10**. Doba trvání je během programu určena tvrdostí vody, množstvím nádobí i stupněm znečištění a může se měnit (v závislosti na zvoleném programu).

Časová předvolba

Spuštění programu můžete v hodinových krocích posunout až o 24 hodin.

- Uzavřete dvířka.
- Zapněte vypínač ZAP./VYP. **1**.
- Stiskněte tlačítko **4** +, až skočí číslicový ukazatel **10** na *h:0 l*.
- Stiskněte tlačítko **4** + nebo – tolikrát, až zobrazený čas odpovídá Vaším požadavkům.
- Stiskněte tlačítko START **6**, předvolba času je aktivována.
- Ke zrušení předvolby času stiskněte tolikrát tlačítko **4** + nebo –, až se na číslicovém ukazateli objeví *h:00*.
Až do spuštění programu můžete Vaši volbu libovolně měnit.

Konec programu

Program je ukončen, když se na číslicovém ukazateli **10** zobrazí hodnota **0:00**.

Automatické vypnutí po ukončení programu

K šetření energie se myčka nádobí 1 min. po ukončení programu vypne (nastavení ze závodu).

Automatické vypnutí je nastavitelné od *P:00* do *P:02*.

P:00 Spotřebič se automaticky nevypne

P:01 Vypnutí po 1 minutě

P:02 Vypnutí po 120 minutách

- Zavřete dvířka.
- Zapněte vypínač ZAP./VYP. **1**.
- Držte stisknuté tlačítko programu **A** a tiskněte tlačítko START **6** tak dlouho, až se zobrazí číslicová indikace *H:0...*
- Uvolněte obě tlačítka.
Bliká světelná indikace tlačítka **A** a na číslicové indikaci **10** se zobrazí hodnota nastavená ze závodu *H:04*.
- Stiskněte tlačítko programu **A** tolikrát, až se na číslicové indikaci **10** zobrazí hodnota *P:01* nastavená ze závodu.

Pro změnu nastavení:

- Stiskněte programové tlačítko **C**.
S každým stisknutím tlačítka se nastavovací hodnota zvýší o jeden stupeň; je-li dosaženo hodnoty *P:02* skočí ukazatel zpět na *P:00* (vyp.).
- Stiskněte tlačítko START **6**.
Nastavená hodnota se uloží.

Vypnutí spotřebiče

Krátkou dobu po ukončení programu:

- Vypněte vypínač ZAP./VYP. **1**.
- Zavřete vodovodní kohoutek (odpadá u Aquastopu).
- Po vychladnutí vyndejte nádobí.

Varování

K vyjmutí nádobí po ukončení programu nechte dvířka spotřebiče zcela otevřená, nenechávejte je pouze přivřená. Unikající vodní pára by mohla poškodit choullostivé pracovní desky.

Přerušení programu

- Vypněte vypínač ZAP./VYP. **[1]**. Světelné indikace zhasnou. Program zůstane uložen v paměti. Pokud byla u přípojky teplé vody nebo ohřáté myčky nádobí otevřena dvířka spotřebiče, nechte je nejprve několik minut přivřená a teprve potom je zavřete. V opačném případě může dojít k vyražení dvířek vlivem expanze (přetlaku) nebo úniku vody ze spotřebiče.
- K pokračování programu znovu stiskněte hlavní vypínač ZAP./VYP. **[1]**.

Ukončení programu (Reset)

- Stiskněte cca 3 sek. tlačítko START **[6]**. Na číslicovém ukazateli **[10]** se zobrazí **0:01**.
- Průběh programu trvá cca. 1 minutu. Na číslicovém ukazateli **[10]** se zobrazí **0:00**.
- Vypněte vypínač ZAP./VYP. **[1]**.

Změna programu

Po stisknutí tlačítka START **[6]** není možná žádná změna programu. Změna programu je možná pouze pomocí ukončení programu (Reset).

Intenzivní sušení

Při leštění se pracuje s vyšší teplotou a tím se dosáhne zlepšeného výsledku sušení. Může se při tom nepatrně zvýšit doba běhu. (Pozor u choullostivých částí nádobí!)

- Zavřete dvířka.
- Zapněte vypínač ZAP./VYP. **[1]**.
- Držte stisknuté tlačítko programu **[A]** a tiskněte tlačítko START **[6]** tak dlouho, až se na číslicovém ukazateli **[10]** zobrazí **H:0...**
- Uvolněte obě tlačítka. Bliká světelná indikace tlačítka **[A]** a na číslicové indikaci **[10]** se zobrazí hodnota nastavená ze závodu **H:04**.
- Stiskněte tlačítko programu **[A]** tolikrát, až se na číslicové indikaci **[10]** zobrazí hodnota **d:00** nastavená ze závodu.

Pro změnu nastavení:

- Stisknutím tlačítka **[C]** můžete zapnout **d:01** nebo vypnout **d:00** intenzivní sušení.
- Stiskněte tlačítko START **[6]**. Nastavená hodnota se uloží.

Údržba a péče

Pravidelná kontrola a údržba Vašeho spotřebiče pomáhá zabránit poruchám. Ušetříte si čas a předejdete mrzutostem.

Celkový stav spotřebiče

- Zkontrolujte mycí prostor na usazeniny mastnoty a vodního kamene.

Pokud naleznete tyto usazeniny, postupujte následovně:

- Naplňte komoru mycím prostředkem. Spusťte spotřebič bez nádobí v programu s nejvyšší teplotou mytí.

K čištění spotřebiče používejte pouze prostředky vhodné pro myčky nádobí.

- Těsnění dvířek pravidelně utírejte vlhkou utěrkou.

K čištění Vaší myčky nikdy nepoužívejte parní čističe. Výrobce neručí za eventuální škody.

Pravidelně utírejte čelo spotřebiče a ovládací panel vlhkou utěrkou; postačí voda s trochou prostředku na mytí nádobí.

Nepoužívejte houbičky s hrubým povrchem a abrazivní čisticí prostředky, obojí by mohlo vést k poškrábání povrchu.

Spotřebiče z nerezové oceli: Nepoužívejte pěnové utěrky, popř. je před prvním použitím několikrát řádně vyperte, abyste předešli korozi.



Varování

Nikdy nepoužívejte mycí prostředky pro domácnost s obsahem chlóru! Ohrožení zdraví!

Speciální sůl a leštidlo

- Zkontrolujte ukazatele doplnění [8] a [9]. Případně doplňte sůl a/nebo leštidlo.

Sítka

Sítka [26] zachycují před čerpadlem hrubé nečistoty v mycí vodě. Tyto nečistoty mohou způsobit ucpání sítěk.

Systém sítěk se skládá z hrubého sítka, plochého, jemného sítka a mikrosítka.

- Zkontrolujte sítka po každém mytí a odstraňte případně zachycené nečistoty.
- Uvolněte otáčením síťový válec, podle vyobrazení a vyndejte síťkový systém.

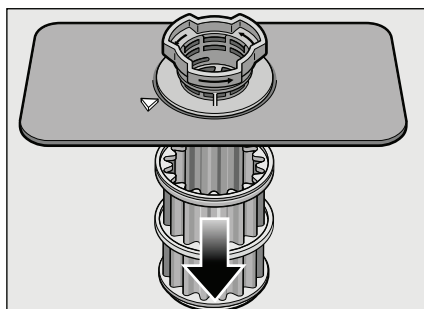
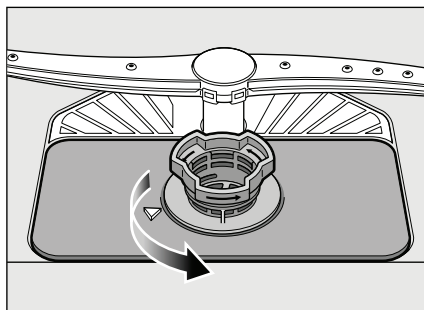

- Odstraňte případné zbytky potravin a opláchněte sítka pod tekoucí vodou.
- Namontujte zpět v opačném pořadí síťkový systém a dbejte na to, aby po zavěšení byla označení šipkami proti sobě.

Ostříkovací ramena

Vodní kámen a nečistoty z vody mohou zablokovat trysky a uložení ostříkovacích ramen 22 a 24.

- Zkontrolujte trysky ostříkovacího ramena, jestli nejsou ucpané.
- Odšroubujte horní ostříkovací rameno 22.
- Vytáhněte nahoru spodní ostříkovací rameno 24.

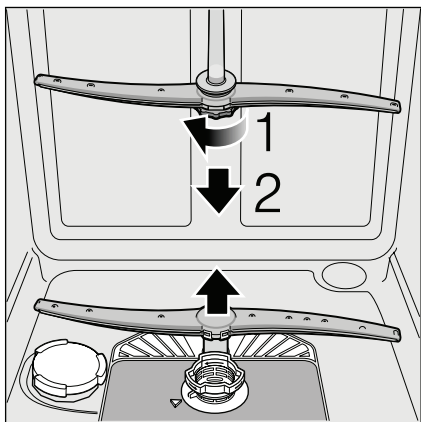

- Ostříkovací ramena opláchněte pod tekoucí vodou.
- Upevněte opět ostříkovací ramena zaskočením, eventuálně je pevně přišroubujte.

Odstranění poruch vlastními silami

Ze zkušenosti víme, že většinu drobných poruch, které se během používání myčky nádobí objeví, jste schopni odstranit sami, aniž byste museli volat zákaznický servis. To umožní rychlé uvedení spotřebiče do provozu. Následující přehled Vám pomůže nalézt možné příčiny vyskytujících se poruch a poradí Vám, jak tyto poruchy odstranit.

Upozornění

Pokud by se spotřebič během mytí nádobí z neznámých důvodů zastavil nebo nespustil, proveďte nejdříve funkci Zrušení programu (Reset). (Viz kapitola Mytí nádobí)

Varování

Zobrazí-li se na číslicové indikaci 10 kód chyby (E:01 až E:30), musíte nejdříve odpojit spotřebič od sítě a poté zavřít vodovodní kohoutek. Některé poruchy (viz následující popis poruch) můžete svépomocně odstranit, u ostatních poruch zavolejte prosím zákaznický servis a popište zobrazenou poruchu E:XX.

Varování

Nezapomeňte, že opravy smí provádět pouze odborník. Pokud je nutná výměna některé součástky, dbejte na to, aby byly použity pouze originální náhradní díly. Neodbornými opravami nebo použitím náhradních dílů od jiného výrobce mohou pro uživatele vzniknout značné škody a rizika.

Čerpadlo odpadní vody

Velké zbytky jídel z mycí vody, které nebyly sítka zadrženy, mohou zablokovat čerpadlo odpadní vody. Mycí voda potom nebude odčerpána a zůstane stát nad sítkem.

V tomto případě:

- Nejdříve odpojte spotřebič od elektrické sítě.
- Vymontujte sítka **26**.
- Odčerpejte vodu, příp. použijte houbu.
- Pomocí lžičky (podle vyobrazení) nadzvedněte kryt pumpy, až cvakne, poté uchopte kryt za stěnu a nejprve ho vytáhněte nahoru, až do odporu a poté směrem dopředu.

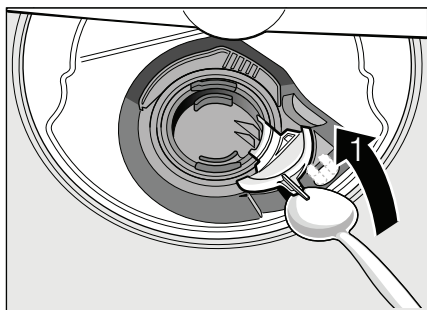

- Zkontrolujte vnitřní prostor a případně odstraňte cizí předměty.
- Dejte kryt do původní polohy, zatlačte směrem dolů a zajistěte.

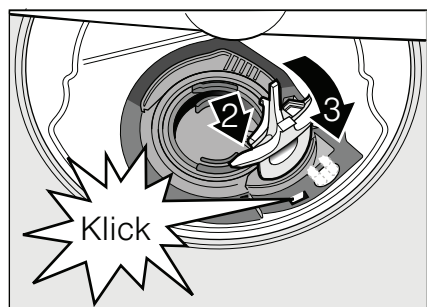

- Namontujte sítka.

... při zapnutí

Myčka nádobí se neuvede do provozu.

- Není v pořádku domovní pojistka.
- Není zasunuta zástrčka myčky do zásuvky.
- Nejsou správně zavřena dvířka myčky nádobí.

... při nastavení

Nefunguje změna nastavení, program se spustí.

- Bylo stisknuto nesprávné tlačítko programu. Přerušte program (viz kapitola "Zrušení programu (Reset)") a začněte od začátku.
- Nečekali jste na ukončení programu.

... na myčce nádobí

Spodní ošťikovací rameno se těžce otáčí.

- Ošťikovací rameno je zablokováno.

Dveře se dají jen obtížně otevřít. *

- Dětská pojistka je aktivována. Návod k deaktivování se nachází vzadu na obalu.
- * podle modelu

Dveře se nedají zavřít.

- Zámek dveří je přestaven. K nastavení do původní polohy zavřete dveře zvýšenou silou.

Víko komory pro mycí prostředek nelze zavřít.

- Komora pro mycí prostředek je přeplněná nebo je zablokována mechanismus v důsledku slepených zbytků čisticího prostředku.

Zbytky mycího prostředku v komoře pro mycí prostředek.

- Komora byla při plnění vlhká.

Svítil ukazatel "Kontrola přívodu vody" **7.**

- Je zavřený vodovodní kohoutek.
- Přerušeno přívodu vody.
- Přívodní hadice je přelomená.

- **Sítka v přívodu vody je ucpané.**
 - Vypněte myčku nádobí. Vytáhněte zástrčku myčky nádobí.
 - Zavřete vodovodní kohoutek.
 - Vyčistěte sítka v přívodní hadici.

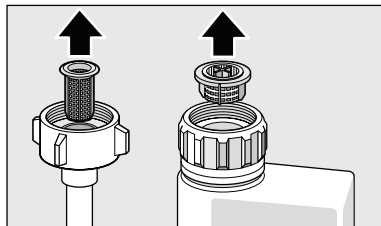

- Zajistěte elektrické napájení.
- Otevřete vodovodní kohoutek.
- Zapněte spotřebič.
- **Po ukončení programu zůstane stát v myčce nádobí voda.**
 - (E:24) Ucpaná nebo přelomená hadice odpadní vody.
Ucpaná sítka.
 - (E:25) Zablokované čerpadlo odpadní vody, není zaskočen kryt čerpadla odpadní vody (viz Čerpadlo odpadní vody).
 - Ucpaná sítka.
 - Program ještě není ukončen.
Počkejte na konec programu (na číslicovém ukazateli se zobrazí 0:00) nebo proveďte funkci “Reset”.

Kód chyby E:22.

- Znečištěná nebo ucpaná sítka [26].

Nesvíí ukazatel doplnění soli [8] a/nebo leštidla [9].

- Ukazatel(e) doplnění je(jsou) vypnutý(é).
- K dispozici je dostatek soli/leštidla.

Svíí ukazatel doplnění soli [8].

- Chybí sůl.
Doplňte speciální sůl.
- Senzor nerozpoznal tablety s obsahem soli. Použijte jinou speciální sůl.

... při mytí

Tvoří se příliš mnoho pěny.

- V zásobníku leštidla prostředku je prostředek na ruční mytí.
Rozdílné leštidlo vede k nadměrné tvorbě pěny, z tohoto důvodu je odstraňte pomocí utěrky.

V průběhu mytí se myčka nádobí zastaví.

- Přerušeni přívodu elektrického proudu.
- Přerušeni přívodu vody.

Tlukoucí zvuk plnicího ventilu.

- Je způsoben položením vodovodního potrubí a nemá vliv na funkci myčky nádobí. Odstranění není možné.

Nárazový/klepající hluk při mytí.

- Ostříkovací rameno naráží na nádobí.
- Nádobí není správně uloženo.

... na nádobí

Zbytky jídla na nádobí.

- Příliš těsně uspořádané nádobí, přeplněný koš na nádobí.
- Příliš málo mycího prostředku.
- Příliš slabý mycí program.
- Zabráněno otáčení ostříkovacího ramena.
- Trysky ostříkovacích ramen jsou ucpané.
- Ucpaná sítka.
- Sítka jsou nesprávně nasazená.
- Zablokováno čerpadlo odpadní vody.
- Horní koš není vpravo a vlevo nastavený na stejnou výšku.

Čaj nebo zbytky rtěnky nejsou úplně odstraněny.

- Mycí prostředek má příliš malý bělicí účinek.
- Příliš nízká mycí teplota.
- Příliš málo mycího prostředku/nevhodný mycí prostředek.

Na nádobí zůstávají bílé skvrny, sklenice zůstávají mléčné.

Při použití mycích prostředků neobsahujících fosforečnany může při tvrdé potrubní vodě snáze docházet k tvorbě bílých usazenin na nádobí a stěnách nádobí.

- Příliš málo mycího prostředku/nevhodný mycí prostředek.
 - Zvolen příliš slabý program.
 - Žádné leštidlo/příliš málo leštidla.
 - Žádná sůl/příliš málo soli.
 - Změkčovací zařízení je nastaveno na nesprávnou hodnotu.
 - Není zašroubován uzávěr nádržky pro sůl.
- Obráťte se na výrobce mycího prostředku, zejména když:
- je-li nádobí po ukončení programu velmi mokré.
 - jestliže vznikají vápenaté povlaky.

Neprůhledné, zbarvené sklenice, neomyvatelné povlaky.

- Nevhodný mycí prostředek.
- Sklenice nejsou odolné proti mytí v myčce nádobí.

Šmouhy na sklenicích a přiborech, sklenice s kovovým vzhledem (leskem).

- Příliš mnoho leštidla.

Zabarvení na umělohmotných dílech.

- Příliš málo mycího prostředku/nevhodný mycí prostředek.
- Zvolen příliš slabý program.

Stopy rzi na přiborech.

- Příbory nejsou odolné proti rezavění.
- Příliš vysoký obsah soli v mycí vodě, protože není pevně zašroubován uzávěr nádržky pro sůl nebo se při doplňování soli rozsypala sůl.

Nádobí není suché.

- Dvířka myčky nádobí byla otevřena příliš brzy a nádobí vyklizeno příliš rychle.
- Byl zvolen program bez sušení.
- Příliš málo leštidla/nevhodné leštidlo.
- Aktivujte intenzivní sušení.
- Použitý kombinovaný mycí prostředek má špatný sušící výkon.
Použijte leštidlo (nastavení viz kapitola Leštidlo).

Zákaznický servis

Kdyby se Vám nepodařilo poruchu odstranit, obraťte se na Váš zákaznický servis. Kontakt na nejbližší servisní středisko naleznete na zadní straně tohoto návodu k použití nebo v příloženém seznamu servisních středisek. Při telefonátu prosím uveďte číslo spotřebiče (E = 1) a datum výroby (FD = 2). Obě čísla naleznete na typovém štítku **31** na dveřích myčky nádobí.

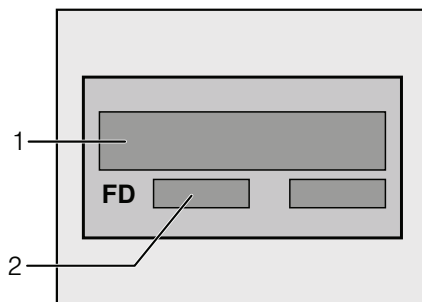

Spolehněte se na kompetenci výrobce.

Obráťte se na nás. Tím si zajistíte, že oprava bude provedena vyškolenými servisními technikami, kteří jsou vybaveni originálními náhradními díly pro Vaše domácí spotřebiče.

Instalace

K řádnému provozu musí být myčka nádobí odborně připojena. Údaje pro přívod a hodnoty elektrického připojení musí odpovídat požadovaným kritériím, jak jsou stanovena v následujících odstavcích, popř. v montážním návodu.

Při montáži dodržujte pořadí pracovních kroků:

- Kontrola při dodání
- Instalace
- Přípojka odpadní vody
- Přípojka čerstvé vody
- Elektrické připojení

Bezpečnostní pokyny

- Proveďte postavení a připojení podle instalačních a montážních návodů.
- Při instalaci musí být myčka nádobí odpojená od sítě.
- Ujistěte se, že systém uzemnění elektrické domovní instalace je nainstalován podle předpisů.
- Elektrické podmínky připojení musí souhlasit s údaji na typovém štítku **31** myčky nádobí.
- Bude-li síťový přívod tohoto spotřebiče poškozen, musí se vyměnit za speciální přípojku.
Aby se zabránilo ohrožení, smí tuto přípojku vyměnit pouze technik zákaznického servisu.
- Jestliže se má myčka nádobí vestavět do vysoké skříně, musí se tato skříň náležitě upevnit.

- Vestavné a integrovatelné myčky nádobí instalujte pouze pod spojitě pracovní desky, které jsou sešroubovány se sousedními skříňkami, aby byla zajištěna stabilita.
- Neinstalujte spotřebič v blízkosti tepelných zdrojů (otopná tělesa, zásobníky tepla, sporáky nebo jiné spotřebiče, vytvářející teplo) a nemontujte jej pod varnou desku.
- Po instalaci myčky nádobí musí být zástrčka volně přístupná.
- U některých modelů:
Plastikové pouzdro na vodní přípojce obsahuje elektrický ventil, v přívodní hadici se nacházejí napájecí vedení.
Tuto hadici neřežte, neponořujte plastikové pouzdro do vody.

Varování

Nestojí-li spotřebič ve výklenku a tím je přístupná boční stěna, musí se z bezpečnostních důvodů oblast závěsu dvířek z boku zakrýt (nebezpečí poranění).
Kryty obdržíte jako zvláštní příslušenství v zákaznickém servisu nebo ve specializovaných prodejnách.

Dodání

Vaše myčka nádobí byla v závodě důkladně přezkoušena z hlediska její bezvadné funkce. Přitom ve vnitřním prostoru zůstaly malé skvrny od vody, které však po prvním mycím cyklu zmizí.

Technické údaje

Hmotnost:

max. 60 kg

Napětí:

220 - 240 V, 50 Hz nebo 60 Hz

Přípojná hodnota:

2,0 - 2,4 kW

Jištění:

10/16 A

Tlak vody:

minimálně 0,05 MPa (0,5 bar), maximálně 1 MPa (10 bar). Při vyšším tlaku vody musíte namontovat redukční tlakový ventil.

Přítokové množství:

minimálně 10 litrů/minutu.

Teplota vody:

studená voda, u teplé vody
max. teplota 60 °C.

Umístění spotřebiče

Potřebné rozměry pro vestavbu naleznete v návodu k montáži. Spotřebič postavte pomocí výškově nastavitelných nožiček doodorovné polohy. Dbejte přitom na bezpečnou stabilitu myčky nádobí.

- Vestavné a integrované spotřebiče, které se dodatečně instalovaly jako volně stojící spotřebič, se musí zajistit proti převrnutí, např. přišroubováním na zeď nebo vestavěním pod průchozí pracovní desku, která je sešroubována se sousedními skříňkami.
- Spotřebič lze beze všeho zabudovat mezi dřevěné nebo umělohmotné stěny do kuchyňské buňky. Není-li po vestavění síťová zástrčka volně přístupná, musí být pro splnění příslušných bezpečnostních předpisů na straně instalace k dispozici všepólový odpojovač se vzdáleností kontaktů minimálně 3 mm.

Přípojka odpadní vody

- Potřebné pracovní kroky naleznete v montážním návodu, eventuálně namontujte sifón s odtokovým hrdlem.
- Připojte hadici odpadní vody pomocí přiložených součástí na odtokové hrdlo sifónu.
Dbejte na to, aby odtoková hadice nebyla přelomena, zmáčknuta nebo zamotaná. Ujistěte se, že uzavírací víko nebrání odtékání odpadní vody!

Přípojka čerstvé vody

- Přípojku čerstvé vody připojte podle montážního návodu pomocí přiložených součástí na vodovodní kohout. Dbejte na to, aby přípojka čerstvé vody nebyla přelomená, přimáčknutá nebo zamotaná.
- Při výměně spotřebiče se musí vždy použít nová přívodní hadice vody.

Tlak vody:

minimálně 0,05 MPa (0,5 bar), maximálně 1 MPa (10 bar). Při vyšším tlaku vody musíte namontovat redukční tlakový ventil.

Přítokové množství:

minimálně 10 litrů/minutu

Teplota vody:

studená voda; u teplé vody
max. teplota 60 °C.

Přípojka teplé vody

Myčku nádobí lze připojit na studenou nebo teplou vodu do max. teploty 60 °C. Přípojka na teplou vodu se doporučuje tehdy, je-li tato přípojka k dispozici z energeticky výhodné přípravy teplé vody a vhodné instalace, např. solárního zařízení s oběhovým vedením. Ušetří se při tom energie a čas. S nastavením teplá voda $R:\square$ / můžete váš spotřebič optimálně přizpůsobit na provoz s teplou vodou. Přitom je doporučitelná teplota vody (teplota přívodní vody) nejméně 40 °C a nejvýše 60 °C. Připojení na teplou vodu se nedoporučuje, když se voda připravuje v elektrickém bojleru.

Nastavení teplé vody:

- Zavřete dvířka.
- Zapněte vypínač ZAP./VYP. **[1]**.
- Držte stisknuté tlačítko programu **[A]** a tiskněte tlačítko START **[6]** tak dlouho, až se zobrazí číslíková indikace $H:\square\dots$
- Uvolněte obě tlačítka. Bliká světelná indikace tlačítka **[A]** a na číslíkové indikaci **[10]** se zobrazí hodnota nastavená ze závodu $H:\square\dots$.
- Stiskněte tlačítko programu **[A]** tolikrát, až se na číslíkové indikaci **[10]** zobrazí hodnota $R:\square\square$ nastavená ze závodu.

Pro změnu nastavení:

- Stisknutím tlačítka **[C]** můžete nastavení teplé vody vypnout $R:\square\square$ nebo zapnout $R:\square$ /.
- Stiskněte tlačítko START **[6]**. Nastavená hodnota se uloží.

Elektrické připojení

- Připojte spotřebič pouze na střídavé napětí v rozsahu 220 V až 240 V a 50 Hz nebo 60 Hz do předpisově nainstalované zásuvky s ochranným vodičem. Potřebné jištění viz typový štítek **[31]**.
- Síťová zásuvka musí být v blízkosti spotřebiče a také po vestavění volně přístupná.
- Změny na přípojce smějí provádět pouze odborníci.
- Prodloužení síťového napájecího kabelu se smí zakoupit pouze v zákaznickém servisu.
- Při použití chrániče s chybovým proudem se smí používat pouze typ se značkou . Pouze tento zaručuje splnění současně platných předpisů.
- Spotřebič je vybaven bezpečnostním systémem proti úniku vody. Dbejte na to, že tento systém funguje **pouze** při připojeném napájení proudem.

Demontáž

Dodržujte i zde pořadí pracovních kroků.

- Odpojte spotřebič od elektrické sítě.
- Zavřete přívod vody.
- Odšroubujte přípojku odpadní a čerstvé vody.
- Vyšroubujte upevňovací šrouby pod pracovní deskou.
- Demontujte soklové prkno, je-li k dispozici.
- Myčku nádobí vytáhněte, přitom opatrně vytahujte hadici.

Přeprava

Vypustte myčku nádobí a zajistěte volné části.

Spotřebič vyprázdněte podle následujícího popisu:

- Otevřete vodovodní kohout.
- Zavřete dvířka.
- Zapněte vypínač ZAP./VYP. [1]. Rozsvítí se ukazatelé naposledy zvoleného programu.
- Zvolte program s nejvyšší teplotou. Na číslicovém ukazateli [10] se zobrazí předpokládaná doba trvání programu.
- Stiskněte tlačítko START [6]. Spustí se běh programu.
- Po cca 4 minutách stiskněte tlačítko START [6] tak dlouho, až se zobrazí číslicová indikace □:□ l. Po cca 1 min. se na číslicové indikaci zobrazí □:□□.
- Vypněte spotřebič [1] a zavřete vodovodní kohoutek.

Spotřebič transportujte pouze ve svislé poloze. (Tím se do řízení stroje nedostane žádná zbytková voda a nezpůsobí chybný běh programu).

Zabezpečení proti zamrznutí

Pokud se spotřebič nachází v místnosti ohrožené mrazem (např. rekreační chata), musí z něj být odstraněna voda (viz kapitola Přeprava).

- Uzavřete vodovodní kohoutek, odšroubujte přívodní hadici a nechejte vodu vytéct.

Likvidace

Obal nových spotřebičů i staré spotřebiče obsahují cenné suroviny a recyklovatelné materiály.

Zlikvidujte prosím jednotlivé díly rozdělené podle druhů.

O aktuálních možnostech likvidace se prosím informujte u Vašeho odborného prodejce nebo na Vašich obecních nebo městských úřadech.

Obal

Všechny plastové díly spotřebiče jsou označeny mezinárodně normovanou značkou (např. >PS< polystyrén).

Při likvidaci spotřebiče je tím možné rozdělení podle čistých druhů plastových odpadů.

Dbejte prosím bezpečnostních pokynů v kapitole „Při dodání“.

Staré spotřebiče

Dodržujte prosím bezpečnostní pokyny pod bodem “Při likvidaci”.



Tento spotřebič je označen podle evropské směrnice 2002/96/EC o odpadních elektrických a elektronických zařízeních (OEEZ) (waste electrical and electronic equipment – WEEE). Směrnice stanoví rámec pro zpětný odběr a recyklaci starých spotřebičů, platný v rámci EU.

Změny vyhrazeny.

Dětská pojistka (zablokování dvířek)

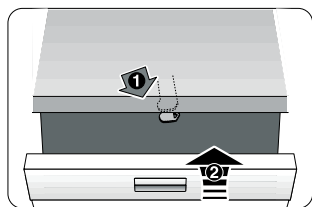

40

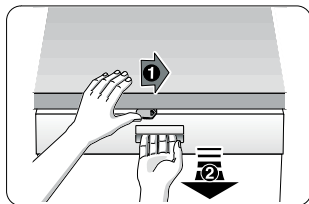

41

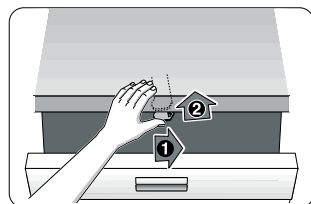

42

40 Aktivování dětské pojistky.

41 Otevření dvířek s aktivovanou dětskou pojistkou.

42 Deaktivování dětské pojistky.

Pokud se vzdálíte od spotřebiče, vždy řádně zavřete dvířka spotřebiče.

Jenom tak můžete ochránit Vaše děti před možným nebezpečím.

Ostříkovací hlava na plechy na pečení *

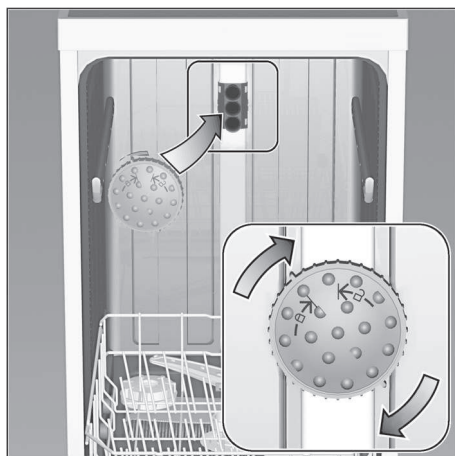

Pomocí této ostříkovací hlavy můžete mýt velké plechy nebo mřížky a rovněž talíře s průměrem větším než 30 cm (talíře pro labužníky, talíře na těstoviny, servírovací talíře). K tomu účelu vyndejte horní koš a nasadte ostříkovací hlavu tak, jak je vyobrazeno na nákrese.

Aby ostříkovací paprsek mohl zasáhnout všechny části, uspořádejte plechy podle vyobrazení (max. 4 plechy na pečení a 2 mřížky).

Provozujte myčku nádobí vždy s horním košem nebo ostříkovací hlavou na plechy na pečení!

* není součástí tohoto modelu, možno doobjednat jako zvláštní příslušenství

Záruka AQUA-STOP

Navíc k nárokům na záruku vůči prodávajícímu vyplývajícím z kupní smlouvy a navíc k naší záruce na spotřebič poskytujeme náhradu za následujících podmínek:

1. Dojde-li vlivem chyby našeho systému Aqua-Stop ke škodě způsobené vodou, uhradíme škody soukromým uživatelům. Aby bylo dosaženo bezpečnosti proti úniku vody, **musí** být spotřebič připojen k elektrické síti.
2. Tato záruka platí po celou dobu životnosti spotřebiče.
3. Předpokladem nároku na záruku je odborné nainstalování a připojení spotřebiče s Aqua-Stop podle našeho návodu. Zahrnuje to také odborně namontované prodloužení Aqua-Stop (originální příslušenství). Naše záruka se nevztahuje na vadná přívodní potrubí nebo vadné armatury až k přípojce Aqua-Stop na vodovodním kohoutku.
4. Na spotřebiče s Aqua-Stop není nutno během provozu dohlížet popř. je potom uzavřením vodovodního kohoutku zajistit.
Pouze v případě Vaší delší nepřítomnosti, např. při několikátýdenní dovolené, uzavřete vodovodní kohoutek.

Kontaktní údaje všech zemí naleznete v příloženém seznamu zákaznických středisek.

Internet: www.siemens-home.com/cz

INFORMAČNÍ LIST: BSH domácí spotřebiče, s. r. o.**Obchodní značka BSH:**

Značka	SIEMENS
Prodejní označení	SN 54M582EU
Počet standardních sad nádobí	14
Třída energetické účinnosti (A+++.. nejnižší spotřeba až D ...nejvyšší spotřeba)	A+
Spotřeba energie ¹⁾ v kWh	299
Spotřeba energie standardního mycího cyklu v kWh	1,05
Spotřeba energie ve vypnutém stavu a v pohotovostním stavu ve W	0,1/0,1
Spotřeba vody ²⁾ v l	3360
Třída účinnosti sušení (A....nejvyšší účinnost až G nejnižší účinnost)	A
Standardní program ³⁾	Eco 50°C
Doba trvání standardního programu v min	175
Trvání režimu ponechání v zapnutém stavu v min.	0
Hlučnost ⁴⁾ v dB (A) re 1 pW	48
Vestavný spotřebič, určený k montáži	ano

- 1) Spotřeba energie v kWh za rok na základě 280 standardních mycích cyklů, u kterých se napouští studená voda, a na spotřebě v režimech s nízkou spotřebou energie. Skutečná spotřeba energie bude záviset na tom, jak je spotřebič používán.
- 2) Spotřeba vody v litrech za rok na základě 280 standardních mycích cyklů. Skutečná spotřeba vody bude záviset na tom, jak je spotřebič používán.
- 3) „Standardní program“ je standardní mycí cyklus, na který se vztahují informace uvedené na štítku a v informačním listu. Tento program je vhodný pro mytí běžně znečištěného stolního nádobí a jedná se o neúčinnější program z hlediska kombinované spotřeby vody a energie.
- 4) Hlučnost podle Evropské normy EN 60704-3. Deklarovaná hodnota emise hluku tohoto spotřebiče je 48 dB (A), což představuje váženou hladinu akustického výkonu L_{wa} vzhledem k referenčnímu akustickému výkonu 1pW.

Případné technické změny, tiskové chyby a odlišnosti ve vyobrazení jsou vyhrazeny bez upozornění. Aktuální návod najdete na webových stránkách www.siemens-home.com/cz.

Záruční podmínky

společnosti BSH domácí spotřebiče s.r.o.

1. Záruka

Na tento výrobek je v souladu § 2113 a násl. zákona č. 89/2012 Sb., občanský zákoník, v platném znění, poskytována **záruka za jakost 24 měsíců** (dále jen „záruka“), která běží zpravidla od odevzdání výrobku zákazníkovi. Pokud byla sjednána delší záruka, řídí se tato speciálními pravidly.

Záruka 24 měsíců je poskytována pouze zákazníkovi spotřebiteli a jen na výrobek **k běžnému užívání v domácnosti**. Zákazníkovi podnikateli nebo jiné právnické osobě je poskytnuta 24 měsíční záruka za předpokladu, že se koupě netýká jeho podnikatelské činnosti (např. prádelna, ubytovací služby, restaurační zařízení apod.), způsob užívání je obdobný užívání v domácnosti a výrobek není prokazatelně přetěžován (kumulativně); v ostatních případech je poskytována záruka v délce 6 měsíců. Společnost BSH domácí spotřebiče s.r.o. si vyhrazuje právo omezit plnění záruky nad rámec 6 měsíců v případě, že bude zjevné, že spotřebič není provozován v souladu s výše uvedenými podmínkami.

2. Pořizovací doklad a záruční list

Základním průkazem práv zákazníka je **pořizovací doklad** (paragon, faktura, leasingová smlouva apod.). Pokud byl při prodeji vydán **záruční list**, je tento součástí výrobku s výrobním číslem uvedeným na přední straně tohoto záručního listu. Nedílnou součástí záručního listu je pořizovací doklad. Zákazník si ve vlastním zájmu pořizovací doklad i záruční list pečlivě uschová.

Bezplatný záruční servis je možno poskytnout jen v případě předložení pořizovacího dokladu nebo v případě prodloužené záruky i vyplněného záručního listu a vystaveného certifikátu, pokud byl vydán. Záruční list vyplňuje prodejce a je v zájmu zákazníka zkontrolovat správnost a úplnost uvedených údajů. Záruční list je platný pouze v originálu, na kopie nebude brán zřetel.

3. Uplatnění záruky

Zákazník má v rámci poskytnuté záruky právo na bezplatné, včasné a řádné odstranění reklamované vady výrobku, a to opravou, popřípadě – není-li to vzhledem k povaze (tzn. příčině i projevu) vady neúměrné – právo na výměnu výrobku nebo jeho vadné součásti. Za zákonem stanovených podmínek může být poskytnuta sleva na výrobku anebo může být výrobek vrácen.

Záruční oprava se vztahuje výhradně na vady, které vzniknou průkazně v době platné záruky. Takto vzniklé vady je oprávněn odstranit pouze **autorizovaný servis**. Uplatnit záruku může zákazník u autorizovaného servisu nebo v prodejně, kde byl výrobek zakoupen, a to bez zbytečného odkladu, nejpozději však do konce záruční doby. Zvolí-li zákazník jiný, než nejbližší autorizovaný servis, bude na něm, aby nesl v souvislosti s tím zvýšené náklady.

Autorizovaný servis posoudí oprávněnost reklamace a podle povahy vady výrobku rozhodne o způsobu řešení reklamace.

Seznam autorizovaných servisů je k dispozici na www.siemens-home.com/cz.

Doba, po kterou zákazník nemůže výrobek z důvodu vady používat, se do záruční doby nepočítá. O tuto dobu se záruční doba prodlužuje. Při výměně se **běh záruční doby** neobnovuje. Při opravě nedochází k běhu nové záruční doby týkající se opravené součásti či součástky.

Po provedení záruční opravy je autorizovaný servis povinen vydat zákazníkovi čitelnou kopii opravního listu. **Opravní list** slouží k prokazování práv zákazníka, proto je ve vlastním zájmu zákazníka před podpisem opravního listu zkontrolovat jeho obsah a kopii opravního listu pečlivě uschovat.

Zákazník je povinen poskytnout autorizovanému servisu **součinnost** k ověření existence reklamované vady a k jejímu odstranění (včetně odpovídajícího potřebného vyzkoušení nebo demontáže výrobku).

Při uplatnění reklamace předá zákazník **výrobek čistý** v souladu s hygienickými předpisy nebo obecnými hygienickými zásadami včetně všech jeho součástí a příslušenství, umožňujících takové ověření a odstranění vady. V případě, že výrobek nedodá kompletní a je-li kompletnost výrobku nezbytná k zjištění existence reklamované vady a/nebo k jejímu odstranění, běh lhůty k vyřízení reklamace začíná až dodáním chybějících součástí.

4. Neoprávněnost reklamace

Reklamacie není oprávněná v případech, vznikla-li závada nebo poškození:

- a) prokazatelně nesprávným užíváním výrobku (např. v rozporu s návodem, s pokyny uvedenými na obalu výrobku či v záručním listě, užíváním v rozporu s obecně známými pravidly užívání předmětného výrobku, provedením při nesprávném napájecím napětí, připojování na nedovolené zdroje proudu, užíváním zboží v nevhodných podmínkách – vlhko, prašnost, extrémní tvrdost vody apod.) anebo jiným nesprávným jednáním uživatele (např. neodbornou instalací či zapojením);
- b) prokazatelně nedovolenými zásahy do přístroje (konstrukční nebo jiná úprava, neodborná montáž), živelnou katastrofou nebo mechanickým poškozením výrobku;
- c) nese-li předložený záruční list zjevné známky provedených změn údajů nebo je-li na výrobku odlišné výrobní číslo od toho, jež je uvedeno v záručním listě;
- d) u estetických komponentů, nezajišťujících funkčnost výrobku z důvodu:
 - transportního poškození nebo přemístováním (poškrábání, promáčknutí, praskliny, rozbitá skla a police apod.)
 - nefunkčních estetických komponentů jako jsou madla, skla, ovládací spínače apod., které jsou důsledkem běžného opotřebení
 - změny barvy plastových komponentů (jedná se o běžný fyzikální chemický jev po čase používání)
 - vady spotřebních materiálů, u kterých je doba životnosti daná charakterem součástky (žárovky, vodní filtry, vzduchové, prachové filtry, uhlíkové filtry všeho druhu, akumulátory, baterie, apod.)
 - vady příslušenství a volitelné výbavy, způsobené nevhodnou manipulací nebo nepřiměřeným zacházením

Ze záručních oprav jsou vyloučeny případy běžné údržby nebo čištění, instalace, programování, kontroly parametrů výrobku.

5. Náhradní díly

Záruka na samostatně prodaný náhradní díl výrobku je poskytována v délce 6 měsíců, a to za předpokladu jeho odborné instalace.

6. Pozáruční servis

V případě placené pozáruční opravy provedené autorizovaným servisem se poskytuje záruka v délce 24 měsíců.

7. Rozšířená záruka nad rámec zákona

U spotřebičů (pračky, myčky) sériově vybavených systémem **Aqua-Stop** (patent BSH) je výrobcem poskytnuta záruka na škody způsobené chybou tohoto systému. Na tyto škody je zákazníkovi spotřebiteli poskytnuta náhrada, a to po celou dobu životnosti spotřebiče. Vyloučena je náhrada škody v případě, kdy nebyl spotřebič zapojen do elektrického obvodu pod proudem.

8. Upozornění pro prodejce

Prodejce je povinen vyplnit správně a úplně záruční list v den prodeje výrobku. Při případné předprodejní reklamaci je třeba předložit řádně vyplněný reklamační protokol a poživovací doklad (fakturu).

9. Ochrana osobních údajů

Osobní údaje zákazníka kupujícího budou použity výhradně k účelům pro zpracování objednávek a k případnému vyřízení záruky v souladu se zák. č. 101/2000 Sb., o ochraně osobních údajů.

10. Prohlášení o hygienické nezávadnosti výrobků

Všechny výrobky distribuované společností BSH domácí spotřebiče s.r.o. a přicházející do styku s potravinami splňují požadavky o hygienické nezávadnosti dle zákona č.258/2000 Sb., vyhlášky 38/2001 Sb. Toto prohlášení se vztahuje na všechny výrobky přicházející do styku s potravinami uvedené v aktuálním ceníku společnosti BSH domácí spotřebiče s.r.o.

Ujištění dovozce o vydání prohlášení o shodě

Vážený zákazníku,
dle § 13, odst.5 zákona č.22/1997 Sb. Vás ujišťujeme, že na všechny výrobky distribuované společností BSH domácí spotřebiče s.r.o. našim obchodním partnerům bylo vydáno prohlášení o shodě ve smyslu zákona č. 22/1997 Sb a nařízení vlády č. 17/2003 Sb., 616/2006 Sb. a 22/2003 Sb. a příslušných nařízení vlády. Toto ujištění dovozce o vydání prohlášení o shodě se vztahuje na všechny výrobky včetně plynových spotřebičů, které jsou obsaženy v aktuálním ceníku firmy BSH domácí spotřebiče s.r.o.

B/S/H/

Kontakt na servis domácích spotřebičů SIEMENS

BSH domácí spotřebiče s.r.o.
Radlická 350
158 00 Praha 5

Příjem oprav
Tel.: +420 251 095 546
Email: opravy@bshg.com

Objednávky příslušenství a náhradních dílů
Tel.: +420 251 095 556
Email: dily@bshg.com

Zákaznické poradenství
Tel.: +420 251 095 555
Email: siemens.spotrebice@bshg.com

Aktuální informace o servisu naleznete na internetových stránkách www.siemens-home.com/cz.
Zde máte možnost sjednat opravu pomocí online formuláře.

Návod na obsluhu

SN 54M582EU

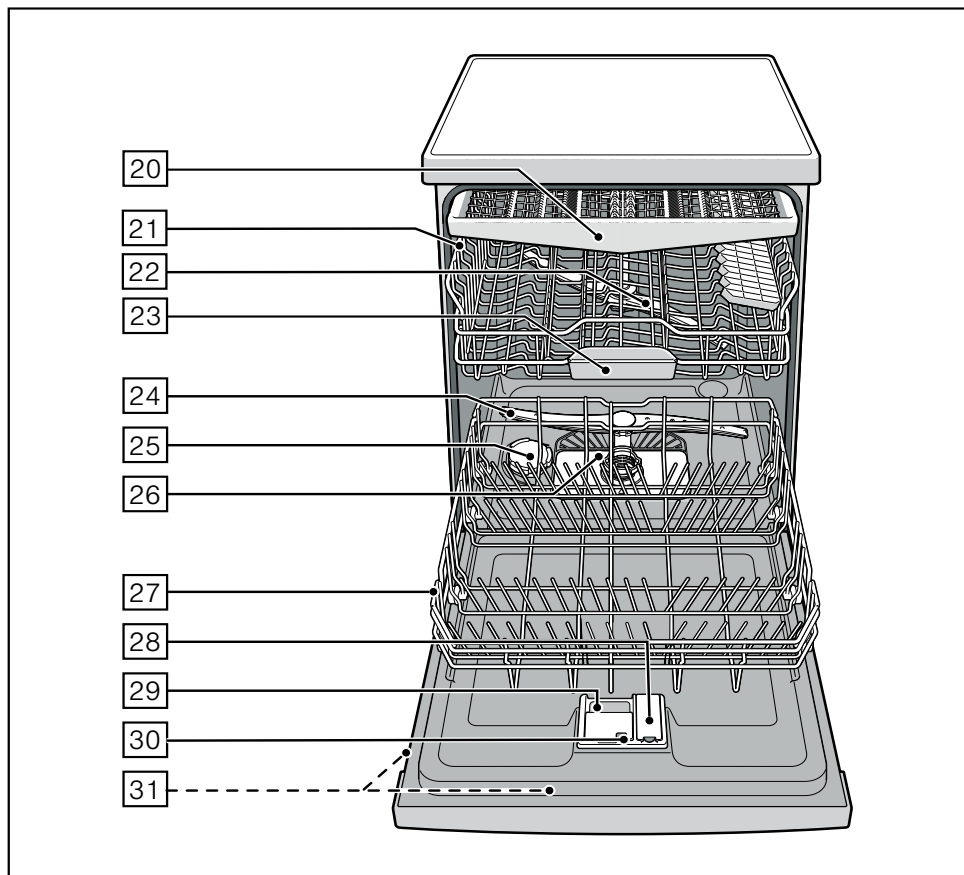
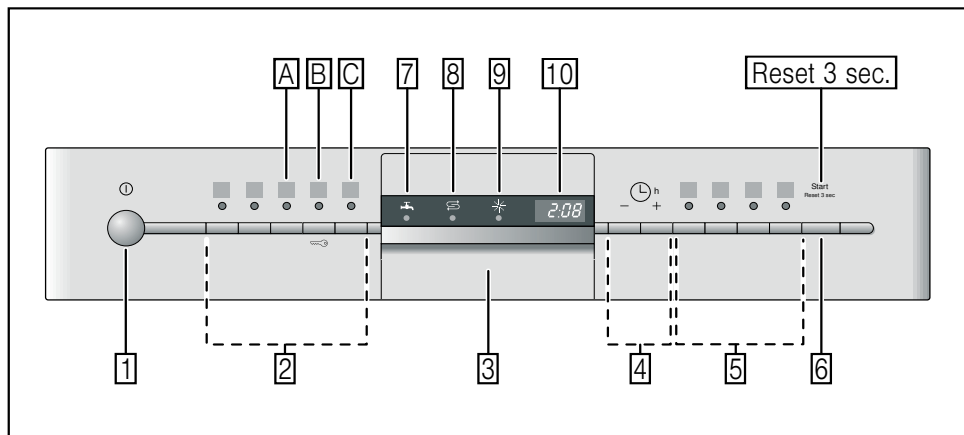

Na obrázku je vyobrazený maximálny počet čistiacich programov a špeciálnych funkcií. Príslušné programy a špeciálne funkcie si, prosím, zistíte na paneli vášho spotrebiča.

Obsah

Bezpečnostné pokyny	4	Koniec programu	16
Pri dodaní	4	Automatické vypnutie	
Pri inštalácii	4	po ukončení programu	16
V dennej prevádzke	4	Vypnutie spotrebiča	16
Deti v domácnosti	4	Prerušenie programu	17
Detská poistka	5	Ukončenie programu (Reset)	17
Pri vzniknutých škodách	5	Zmena programu	17
Pri likvidácii	5	Intenzívne sušenie	17
Zoznámenie so spotrebičom	5	Údržba a ošetrovanie	18
Ovládací panel	5	Celkový stav spotrebiča	18
Vnútorný priestor umývačky riadu	5	Špeciálna soľ a leštidlo	18
Zmäkčovacie zariadenie vody	6	Sitka	18
Nastavenie	6	Ostrekovacie ramená	19
Tabuľka tvrdosti vody	6	Svojpomocné odstránenie porúch	19
Špeciálna soľ	7	Čerpadlo odpadovej vody	20
Použitie špeciálnej soli	7	... pri zapnutí	20
Použitie čistiacich prostriedkov		... pri nastavení	20
s obsahom soli	7	... na spotrebiči	20
Vypnutie ukazovateľa doplnenia soli /		... počas umývania	21
zmäkčovania vody	7	... na riade	21
Leštidlo	8	Zákaznícky servis	22
Nastavenie množstvo leštidla	8	Inštalácia	23
Vypnutie ukazovateľa doplnenia leštidla	8	Bezpečnostné pokyny	23
Riad	9	Dodanie	23
Nevhodný riad	9	Technické údaje	24
Poškodenie pohárov a riadu	9	Umiestnenie spotrebiča	24
Uloženie riadu	9	Prípojka k odvodu odpadovej vody	24
Vyberanie riadu	9	Prípojka čerstej vody	24
Šálky a poháre	9	Prípojka pre teplú vodu	25
Hrnce	10	Elektrické pripojenie	25
Šuplík na príbory	10	Demontáž	25
Sklopné tñne	10	Preprava	26
Prestavenie výšky koša	11	Zaistenie proti mrazu	26
Čistiaci prostriedok	12	Likvidácia	26
Plnenie prostriedku na umývanie	12	Obal	26
Kombinovaný čistiaci prostriedok	13	Staré spotrebiče	26
Prehľad programov	14		
Výber programu	14		
Pokyny pre skúšobné ústavy	14		
Prídavné funkcie	15		
Úspora času (VarioSpeed)	15		
Umývanie riadu	15		
Programové údaje	15		
Aqua-Senzor	15		
Zapnutie spotrebiča	15		
Ukazovateľ zostávajúceho času	16		
Časová predvoľba	16		

Prípadné technické zmeny, tlačové chyby a odlišnosti
vo vyobrazení sú vyhradené bez upozornenia.

Bezpečnostné pokyny

Pri dodaní:

- Okamžite skontrolujte obal a umývačku riadu z hľadiska poškodenia počas prepravy. Nepoužívajte poškodený spotrebič do prevádzky. Kontaktujte obratom Vášho dodávateľa či predajcu.
- Zlikvidujte, prosím, predpisovo obalový materiál.
- Obal a jeho časti nenechávajte hrajúcim sa deťom. Hrozí nebezpečenstvo zadusenía skladanými kartónmi a fóliami.

Pri inštalácii

Ako sa spotrebič správne inštaluje a pripojí, si prečítajte v kapitole „Inštalácia“.

V dennej prevádzke

- Používajte umývačku riadu iba v domácnosti a len na uvedený účel: na umývanie riadu v domácnosti.
- Deti alebo osoby, ktoré z dôvodu svojich fyzických, senzorických alebo duševných schopností alebo svoje neskúsenosti alebo nevedomosti nie sú schopné spotrebič ovládať, nesmú tento spotrebič bez dohľadu alebo pokynu zodpovednej osoby používať.
- Nesadajte si alebo nestúpajte na otvorené dvierka. Umývačka riadu sa môže prevrátiť.
- Pri štandardných umývačkách riadu dodržiavajte to, že pri preplnených košoch sa umývačka riadu môže prevrátiť.
- Nedávajte do priestoru na umývanie žiadne rozpúšťadlá. Hrozí nebezpečenstvo výbuchu.
- Počas programu otvárajte dvierka umývačky riadu opatrne. Hrozí nebezpečenstvo, že zo spotrebiča vystriekne horúca voda.

- Aby sa zabránilo poraneniu napr. vplyvom zakopnutia, mala by sa umývačka riadu otvárať iba krátkodobo pre naplnenie alebo vyloženie.
- Dodržiavajte bezpečnostné upozornenia, popr. pokyny na obaloch od čistiacich prípravkov a leštidiel.



Varovanie

Nože a iné predmety s ostrými špičkami musia byť v šuplíku na príbory uložené vo vodorovnej polohe.

Deti v domácnosti

- Používajte detskú poistku. Presný popis nájdete vzadu na obale.
- Nedovoľte deťom, aby sa hrali so spotrebičom alebo ho obsluhovali.
- Držte malé deti v dostatočnej vzdialenosti od čistiaceho prostriedku, regeneračnej soli a leštidla. Tieto čistiace prostriedky môžu spôsobiť poleptanie v ústach, hrtane a očiach alebo viesť k zaduseniu.
- Zabráňte prístupu detí k otvorenej umývačke riadu. Voda v priestore na umývanie nie je pitná, mohla by ešte obsahovať zvyšky čistiaceho prostriedku. Dbajte na to, aby deti nesiachali do záchytnej misky na tablety . Malé prsty by mohli uviaznuť v zárezoch.
- Ak je spotrebič zabudovaný vo vyššej polohe, dajte pri otváraní a zatváraní dvierok pozor na to, aby neboli deti pricvaknuté alebo stlačené medzi dvierka spotrebiča a nižšie sa nachádzajúcu skrinku.

Detská poistka (Blokovanie dvierok)

Popis detskej poistky sa nachádza v zadnej časti návodu.

Detská poistka (Blokovanie tlačidiel)

Váš spotrebič môžete zablokovať proti nechcenému spusteniu programu (napr. chybná manipulácia detí).

Aktivácia blokovania tlačidiel:

- Spustíte požadovaný program.
- Stlačte a cca 4 sekundy podržte tlačidlo **B**, pokiaľ sa v číselnom ukazovateli nezobrazí **LL**.

Pokiaľ počas programu stlačíte ľubovoľné tlačidlo, na číselnom ukazovateli sa zobrazí **LL**. Prerušenie programu (Reset) nie je možné.

Deaktivácia blokovania tlačidiel:

- Stlačte a cca 4 sekundy podržte tlačidlo **B**, pokiaľ ukazovateľ **LL** nezmizne.

S koncom programu (**□:□□** na číselnom ukazovateli) je blokovanie tlačidiel zrušené. Pri výpadku prúdu zostane blokovanie tlačidiel zachované. Pri každom novom štarte programu musí byť blokovanie tlačidiel opäť aktivované.

Pri vzniknutých škodách

- Opravy a zásahy môže vykonávať iba odborník. K tomuto účelu musí byť spotrebič odpojený od elektrickej siete. Vytiahnite sieťovú zástrčku, alebo vypnite poistku v poistkovej skrini. Zatvorte vodovodný kohútik.

Pri likvidácii

- Spotrebič okamžite znefunkčnite, tým sa vyhnete neskorším nehodám, ktoré by mohol spotrebič zapríčiniť.
- Spotrebič poriadne zlikvidujte.



Varovanie

Deti by sa mohli v spotrebiči zatvoriť (nebezpečenstvo zadusenia) alebo sa dostať do iných nebezpečných situácií. Preto: Vytiahnite sieťovú zástrčku, odrežte a odstráňte sieťový kábel. Zámok dvierok zničte tak, aby sa už dvierka nedali zatvoriť.

Zoznámenie so spotrebičom

Obrázky ovládacieho panela a vnútorného priestoru spotrebiča nájdete na začiatku tohto návodu.

Na jednotlivé pozície sa poukazuje v texte.

Ovládaci panel

- 1 Hlavný vypínač ZAP./VYP.
- 2 Programové tlačidlá **
- 3 Otvárač dvierok
- 4 Časová predvoľba
- 5 Doplnkové funkcie **
- 6 Tlačidlo ŠTART
- 7 Ukazovateľ „Skontrolovať prívod vody“
- 8 Ukazovateľ doplnenia soli
- 9 Ukazovateľ doplnenia leštidla
- 10 Číselný ukazovateľ

** počet podľa modelu

Vnútorný priestor umývačky riadu

- 20 Šuplík na príbory
- 21 Horný kôš na riad
- 22 Horné ostrekovacie rameno
- 23 Záchytná miska na tablety
- 24 Dolné ostrekovacie rameno
- 25 Zásobník na špeciálnu soľ
- 26 Sítka
- 27 Dolný kôš na riad
- 28 Zásobník na leštidlo
- 29 Čistiaca komora
- 30 Uzatváracia zástrčka čistiaceho prostriedku
- 31 Typový štítok

Zmäkčovacie zariadenie vody

Pre dobré výsledky umývania potrebuje umývačka mäkkú vodu, tzn. vodu obsahujúcu málo vápnika, inak sa usadzujú na riade a vnútornom príslušenstve spotrebiča biele vápenaté zvyšky.

Voda z vodovodu nad 7° dH (1,2 mmol/l) sa musí zmäkčiť. To sa vykonáva pomocou špeciálnej soli (regeneračná soľ) v zmäkčovacom zariadení umývačky riadu.

Nastavenie a potrebné množstvo soli závisí na stupni tvrdosti Vašej vody z vodovodu (viď tabuľku).

Nastavenie

Pridávané množstvo soli je nastaviteľné od H:00 do H:07.

Pri nastavenej hodnote H:00 nie je soľ potrebná.

- Zistíte si hodnotu tvrdosti Vašej vody z vodovodu. Pritom Vám pomôže vodárenský podnik.
- Nastavenú hodnotu nájdete v tabuľke tvrdosti vody.
- Zatvorte dvierka spotrebiča.
- Zapnite hlavný vypínač ZAP./VYP. **[1]**.
- Stlačte a podržte programové tlačidlo **[A]** a tlačidlo ŠTART **[6]** stlačte toľkokrát, pokiaľ sa nezobrazí číselný ukazovateľ H:0...
– Pusťte obidve tlačidlá.
Bliká svetelný ukazovateľ tlačidla **[A]** a na číselnom ukazovateli **[10]** svieti z výroby nastavená hodnota H:04.

Zmena nastavenia:

- Stlačte programové tlačidlo **[C]**.
S každým stlačením tlačidla sa zvýši nastavovaná hodnota o jeden stupeň; ak je dosiahnutá hodnota H:07, skočí ukazovateľ späť na H:00 (vypnuté).
- Stlačte tlačidlo ŠTART **[6]**.
Nastavená hodnota je uložená v spotrebiči.

Tabuľka tvrdosti vody

Hodnota tvrdosti vody °dH	Rozsah tvrdosti	mmol/l	Nastavená hodnota na spotrebiči
0 - 6	mäkká	0 - 1,1	H:00
7 - 8	mäkká	1,2 - 1,4	H:01
9 - 10	stredná	1,5 - 1,8	H:02
11 - 12	stredná	1,9 - 2,1	H:03
13 - 16	stredná	2,2 - 2,9	H:04
17 - 21	tvrdá	3,0 - 3,7	H:05
22 - 30	tvrdá	3,8 - 5,4	H:06
31 - 50	tvrdá	5,5 - 8,9	H:07

Špeciálna soľ

Použitie špeciálnej soli

Soľ sa musí doplniť vždy pred spustením umývacieho programu. Tým sa zaisťuje, že sa okamžite z dna umývacieho priestoru spláchnu vytečený soľný roztok a zvyšky soli. Ak sa nedodrží tento postup, môže dôjsť k nezvratnému poškodeniu dna umývacieho priestoru vplyvom korózie.

- Otvorte skrutkovací uzáver zásobníka soli .
- Naplňte nádobu vodou (nutné len pri prvom uvedení do prevádzky).
- Potom doplňte špeciálnu soľ (**nie jedlú soľ alebo tablety**).
- Bezprostredne po naplnení (doplnení) špeciálnej soli spustíte umývací program.

Platí pre všetky umývačky riadu vybavené antikorovou umývacou vaňou.

Pri tomto úkone sa vypudzuje a odteká voda. Hneď ako sa na paneli rozsvieti ukazovateľ doplnenia soli , mala by sa opäť doplniť špeciálna soľ.

Použitie čistiacich prostriedkov s obsahom soli

Pri použití kombinovaných prostriedkov na umývanie s obsahom soli môžete vo všeobecnosti pri tvrdosti vody 21° dH (37° fH, 26° Clarke, 3,7 mmol/l) upustiť od použitia špeciálnej soli. Pri tvrdosti vody nad 21° dH je použitie špeciálnej soli potrebné.

Vypnutie ukazovateľa doplnenia soli / zmäkčovania vody

Pokiaľ Vás ukazovateľ doplnenia soli  ruší (napr. pri použití kombinovaných čistiacich prostriedkov s obsahom soli), môžete ho vypnúť.

- Postupujte podľa pokynov v kapitole „Nastavenie zmäkčovacieho zariadenia“ a nastavte hodnotu na *H:00*.

Tým ukazovateľ doplnenia soli a zmäkčovacie zariadenie vypnete.



Varovanie

- Nikdy nenapĺňajte zásobník pre špeciálnu soľ čistiacim prostriedkom. Zničili by ste tak zmäkčovacie zariadenie.
- Z dôvodu ochrany proti korózii je potrebné soľ doplniť vždy bezprostredne pred zapnutím spotrebiča.

Leštidlo ✱

Pokiaľ sa na paneli rozsvieti ukazovateľ doplnenia leštidla [9], zostáva v nádržke ešte rezerva leštidla na 1 - 2 procesy čistenia. Ihneď potom by ste mali leštidlo doplniť.

Leštidlo sa používa na leštenie skla a odstránenie škvŕn z riadu. Používajte iba leštiace prostriedky, ktoré sú určené pre umývačky riadu v domácnosti.

Kombinované čistiace prostriedky obsahujúce leštidlo môžete používať len pri tvrdosti vody do 21° dH (37° fH, 26° Clarke, 3,7 mmol/l). Pri tvrdosti vody nad 21° dH je aj tu použitie leštidla potrebné.

- Otvorte zásobník [28] tým, že stlačíte a nadvihnete príložku na veku.

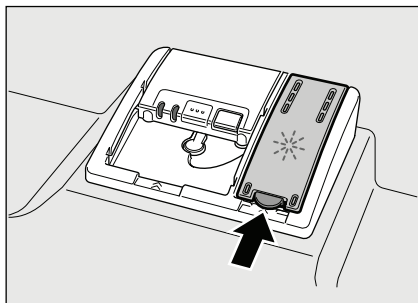

- Do plniaceho otvoru opatrne nalejte leštidlo až po značku max.

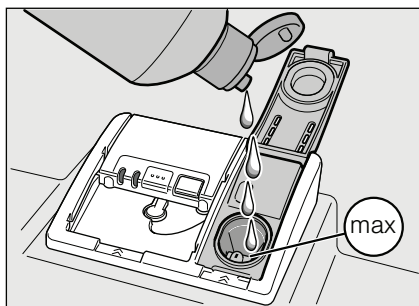

- Zatvorte veko, tak aby počuteľne zacvacklo.
- Pretečený leštiaci prostriedok odstráňte utierkou, aby sa pri ďalšom procese umývania netvorilo nadmerné množstvo peny.

Nastavenie množstvo leštidla

Prídavné množstvo leštidla môžete nastaviť v rozmedzí od $r:00$ do $r:05$. Z výroby bol nastavený stupeň $r:05$.

Množstvo leštidla zmeňte iba vtedy, pokiaľ na riade zostávajú šmuhy (nastavte nižší stupeň) alebo škrvy od vody (nastavte vyšší stupeň).

- Zatvorte dvierka spotrebiča.
- Zapnite hlavný vypínač ZAP./VYP. [1].
- Stlačte a podržte programové tlačidlo [A], zároveň stlačte tlačidlo ŠTART [6] toľkokrát, pokiaľ sa nezobrazí číselný ukazovateľ $H:0...$
- Pusťte obidve tlačidlá. Svetelný ukazovateľ tlačidla [A] bliká a na číselnom ukazovateli [10] svieti hodnota prednastavená z výroby $H:04$.
- Programové tlačidlo [A] stlačte toľkokrát, pokiaľ sa na číselnom ukazovateli [10] nezobrazí z výroby nastavená hodnota $r:05$.

Zmena nastavenia:

- 1 Stlačte programové tlačidlo [C]. S každým stlačením sa zvýši nastavovaná hodnota o jeden stupeň; ak je dosiahnutá hodnota $r:05$, ukazovateľ sa vráti späť na $r:00$ (vypnuté).
- Stlačte tlačidlo ŠTART [6]. Nastavená hodnota je uložená.

Vypnutie ukazovateľa doplnenia leštidla

Pokiaľ Vás ukazovateľ doplnenia leštidla [9] ruší (napr. pri použití kombinovaných čistiacich prostriedkov s obsahom leštidla), môžete ho vypnúť.

- Postupujte podľa pokynov v kapitole „Nastavenie množstva leštidla“ a hodnotu nastavte na $r:00$.

Tým ukazovateľ pre doplnenie leštidla [9] vypnete.

Riad

Nevhodný riad

- Drevené časti príborov a riadu.
- Citlivé dekoračné poháre, umelecko-priemyselné a starožitné nádoby. Tieto dekory nie sú odolné proti umývaniu v umývačke riadu.
- Umelohmotné diely, ktoré nie sú odolné voči vysokým teplotám.
- Medené a cínové nádoby.
- Časti riadu znečistené popolom, voskom, mazacím tukom alebo farbou.

Ozdoby na skle, hliníkové a strieborné diely sa môžu počas umývania zafarbiť alebo vyblednúť. Taktiež niektoré druhy skla (ako napríklad predmety z kryštálového skla) sa môžu po niekoľkých procesoch umývania zakaliť.

Poškodenie pohárov a riadu

Príčiny:

- Druh skla a metóda výroby skla.
- Chemické zloženie čistiaceho prostriedku.
- Teplota vody čistiaceho prostriedku.

Odporúčania:

- Používajte iba poháre a porcelán označené výrobcom ako vhodné na umývanie v umývačke riadu.
- Používajte čistiaci prostriedok, ktorý je označený ako šetrný k riadu.
- Aby ste zabránili poškodeniu pohárov a príborov, vyberte ich z umývačky riadu čo najskôr po ukončení programu.

Uloženie riadu

- Odstráňte väčšie zvyšky jedla. Predumytie pod tečúcou vodou nie je potrebné.
- Riad uložte tak, aby:
 - bezpečne stál a nemohol sa prevrátiť;
 - všetky nádoby stáli otvorom dolu;
 - vypuklé a zakrivené nádoby stálo šikmo, aby voda mohla odtekať;
 - nebránil otáčaniu obidvoch ostrekovacích ramien [22](#) a [24](#).

Veľmi malé diely riadu by ste nemali umývať v umývačke riadu, pretože môžu ľahko z košov vypadnúť.

Vyberanie riadu

Aby ste zabránili kvapkaniu vody z horného koša na riad uložený v dolnom koši, odporúčame Vám vyberať riad smerom zdola nahor.

Horúci riad je citlivý na náraz!

Z tohto dôvodu nechajte po ukončení programu riad v umývačke riadu vychladnúť, pokiaľ ho nebude možné dobre chytiť.

Šálky a poháre

Horný kôš na riad [21](#).

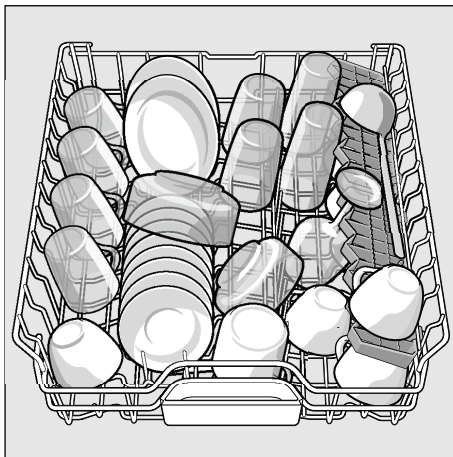

Hrnce

Dolný kôš na riad 27.

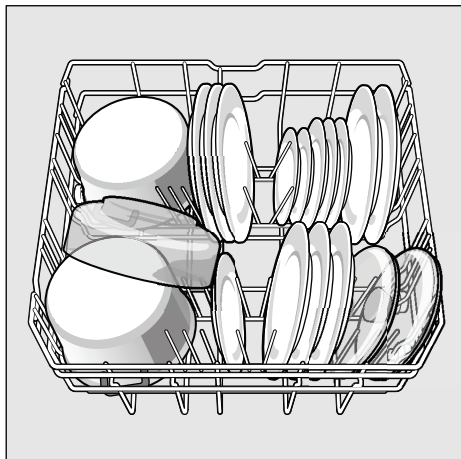

Tip

Veľmi znečistený riad (hrnce) by ste mali uložiť do dolného koša. Vďaka silnejšiemu ostrekovaciemu prúdu dosiahnete lepší výsledok umývania.

Tip

Ďalšie príklady, ako môžete optimálne zaplniť Vašu umývačku riadu, nájdete na našej internetovej stránke, kde si ich môžete bezplatne stiahnuť. Príslušná internetová adresa je uvedená na zadnej strane tohto návodu na obsluhu.

Šuplík na príbory

Príbory ukladajte do šuplíka 20 tak, ako je uvedené na obrázku. Rozdelené roztriedenie uľahčuje vyberanie po umytí. Šuplík môžete vybrať.

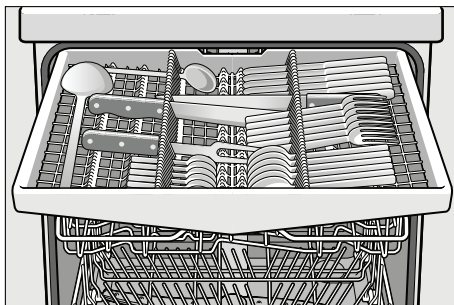

Sklopné trne

Na lepšie usporiadanie hrncov, mís a pohárov sú trne sklopné.

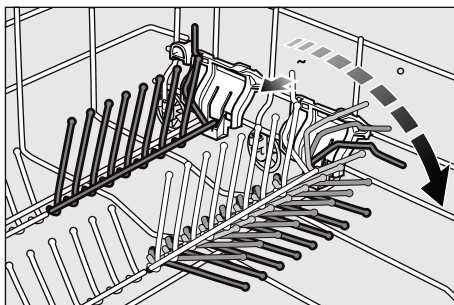

Prestavenie výšky koša

Horný kôš na riad 21 môžete podľa potreby výškovo prestaviť, tým získate viac miesta pre vyšší riad buď v hornom, alebo dolnom koši.

Výška spotrebiča 81,5 cm

	Horný kôš	Dolný kôš
Stupeň 1 max. ø	16 cm	30 cm
Stupeň 2 max. ø	18,5 cm	27,5 cm
Stupeň 3 max. ø	21 cm	25 cm

- Vytiahnite horný kôš na riad 21.
- Na **spustenie** zatlačte postupne obidve páčky vľavo a vpravo na vonkajších stranách koša smerom dovnútra. Držte pritom kôš pevne z boku za horný okraj, aby trhavým pohybom nespadol dolu.

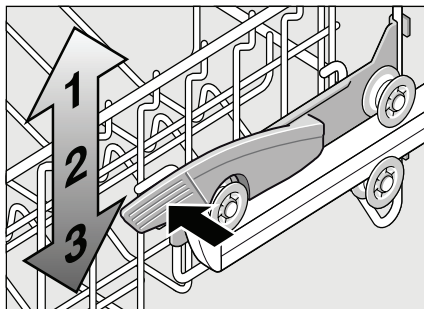

- Na **zdvihnutie** uchopte kôš z boku za horný okraj a zdvihnite ho smerom hore.
- Pred opätovným zasunutím koša sa uistite, či sa na obidvoch stranách nachádza **v rovnakej výške**. Inak nie je možné zatvoriť dvierka spotrebiča a horné ostrekovacie rameno nemá žiadne spojenie s cirkuláciou vody.

Čistiaci prostriedok

Na umývanie riadu môžete používať ako tablety, tak aj práškové alebo tekuté prostriedky na umývanie, v žiadnom prípade však nepoužívajte prostriedky na ručné umývanie. Dávkovanie práškového alebo tekutého prostriedku na umývanie môžete prispôsobiť stupňu znečistenia riadu. Tablety obsahujú dostatočné množstvo účinných látok pre všetky čistiace úlohy. Moderné, vysoko účinné prostriedky na umývanie používajú prevažne nízkoalkalickú receptúru s fosfátmi a enzýmami. Fosfáty viažu vápnik obsiahnutý vo vode. Enzýmy odbúravajú škrob a rozpušťať bielkoviny. Bezfosfátové prostriedky na umývanie nie sú také časté. Tieto prostriedky majú slabšiu schopnosť viazať vápnik a vyžadujú väčšie dávkovacie množstvo. Na odstránenie farebných škvŕn (napr. od čaju alebo kečupu) sa väčšinou používajú bielidlá na báze kyslíka.

Poznámka

Pre dobrý výsledok umývania bezpodmienečne dodržiavajte pokyny na obale prostriedkov na umývanie!

Pokiaľ máte ďalšie otázky, odporúčame Vám obrátiť sa na poradenské centrá výrobcov čistiacich prostriedkov.



Varovanie

Dodržiavajte bezpečnostné pokyny a pokyny na obsluhu, ktoré sú uvedené na obaloch prostriedkov na umývanie a leštidiel.

Plnenie prostriedku na umývanie

- Pokiaľ je zásobník pre prostriedok na umývanie [29] ešte uzavretý, stlačte uzáver [30] tak, aby ste zásobník otvorili.

Suchý zásobník [29] naplňte prostriedkom na umývanie (tabletou vložte naprieč, nie na výšku). Dávkovanie: viď pokyny výrobcu na obale prostriedku na umývanie.

Rozdelenie dávkovania v zásobníku pre prostriedok na umývanie [29] Vám pomôže naplniť správne množstvo prostriedku na umývanie.

Pri normálnom znečistení obvykle stačí 20 ml - 25 ml. Pokiaľ používate tablety, postačí jedna tableta.

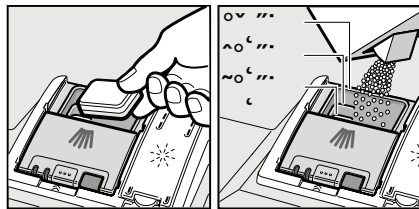

- Veko zásobníka pre prostriedky na umývanie zatvorte posunutím smerom hore, dokiaľ uzáver bez problémov nezacvakne.

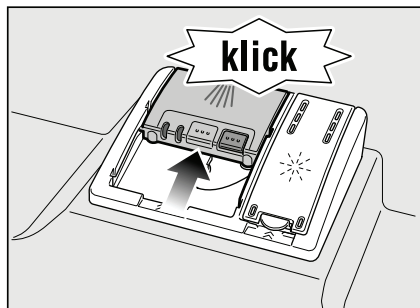

Zásobník pre prostriedok na umývanie sa otvorí v závislosti na programe automatiky v tom správnom okamihu.

Práškový alebo tekutý prostriedok na umývanie sa v spotrebiči rozloží a rozpustí, tableta spadne do záchytnej priehradky na tablety a tu sa postupne rozpustí.

Tip

Pri málo znečistenom riade obvykle stačí menšie množstvo prostriedku na umývanie, ako sa uvádza.

Vhodné prostriedky na umývanie pre údržbu si môžete objednať v zákazníckom servise.



Kombinovaný čistiaci prostriedok

Okrem bežných (samostatných) prostriedkov na umývanie sa ponúka rad produktov s prídavnými funkciami. Tieto produkty obsahujú okrem prostriedku na umývanie bežne tiež leštidlo a soľ (3v1) a podľa kombinácie (4v1, 5v1, atď.) ešte prídavné zložky ako napr. ochrana skla alebo lesk nerezového riadu. Kombinované prostriedky na umývanie riadu pôsobia iba do určitého stupňa tvrdosti vody (väčšinou do 21°dH). Nad túto hranicu sa musí pridávať soľ aj leštidlo.

Pri použití kombinovaných čistiacich prostriedkov sa program umývania automaticky prispôsobí tak, aby boli vždy dosiahnuté čo najlepšie výsledky umývania a sušenia.



Varovanie







- Do záchytnej priehradky tablety  neukladajte **žiadne** malé diely na umývanie; zabránili by ste tak rovnomernému rozpusteniu tablety.
- Ak chcete po spustení programu pridať riad, **nepoužívajte** záchytnú priehradku na tablety  ako rukoväť horného koša. Mohli by ste prísť do kontaktu s čiastočne rozpustenou tabletou, ktorá sa nachádza v záchytnej nádobke.

Pokyny

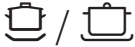
- Optimálne výsledky umývania a sušenia dosiahnete použitím samostatných prostriedkov na umývanie a zvlášť soli a leštidla.
- Pri krátkych programoch nemôžu tablety vplyvom rozdielneho chovania pri rozpúšťaní eventuálne dosiahnuť plné čistiace schopnosti a môžu tak zostať nerozpustené zvyšky prostriedku na umývanie. Pre tieto programy sú vhodnejšie prostriedky na umývanie v práškovom prevedení.
- Pri programe „Intenzívny“ (pri niektorých modeloch) je dávkovanie jednej tablety dostatočné. Pri použití práškových prostriedkov na umývanie môžete navyiac nasypať trochu prostriedku na umývanie do vnútorných dvierok spotrebiča.
- Aj keď svieti ukazovateľ doplnenia leštidla alebo soli, prebieha program pri použití kombinovaných čistiacich prostriedkoch bezchybne.
- Pri použití prostriedkov na umývanie s ochranným obalom rozpustným vo vode: Uchopte obal suchými rukami a naplňte prostriedok na umývanie len do absolútne suchého zásobníka pre prostriedok na umývanie, inak môže dôjsť k zlepeniu.
- Ak chcete prejsť z kombinovaných prostriedkov na umývanie na samostatné prostriedky na umývanie, dbajte na to, aby bolo zmäkčovacie zariadenie a množstvo leštidla nastavené na správnu hodnotu.

Prehľad programov

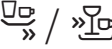
V tomto prehľade je zobrazený max. možný počet programov.
Zodpovedajúce programy a ich usporiadanie nájdete na Vašom ovládacom paneli.

Druh riadu	Druh znečistenia	Program	Možné prídavné funkcie	Priebeh programu
Hrnce, panvice odolný riad a prístroje	veľmi pripálené alebo zaschnuté zvyšky jedla obsahujúce škrob alebo bielkoviny	 Intenzívny 70°	všetky	Predumytie Umývanie 70° Medziumytie Leštenie 65° Sušenie
		 Auto 45° - 65°		Pomocou senzoričky sa optimalizuje podľa znečistenia.
zmiešaný riad a prístroj	málo zaschnuté zvyšky bežného jedla	 / eco Eco 50°		Predumytie Umývanie 50° Medziumytie Leštenie 65° Sušenie
citlivý riad, prístroje s plastovými časťami citlivými na teplo a poháre	málo pripálené, čerstvé zvyšky jedla	 Jemný 40°	Intenzívna zóna Úspora času Polovičná náplň Extra sušenie	Predumytie Umývanie 40° Medziumytie Leštenie 55° Sušenie
		 Rýchly 45°	Extra sušenie	Umývanie 45° Medziumytie Leštenie 55°
všetky druhy riadu	oplachovanie studenou vodou, medziumytie	 Predumytie	žiadne	Predumytie

Výber programu

Podľa druhu riadu a stupňa znečistenia si môžete vyhľadať vhodný program.

Pokyny pre skúšobné ústavy

Skúšobné ústavy získajú podmienky pre porovnávacie skúšky na žiadosť na emailovej adrese dishwasher@test-appliances.com.

Uveďte prosím číslo spotrebiča (E) a dátum výroby (FD), ktoré nájdete na typovom štítku  na dvierkach spotrebiča.

Prídavné funkcie

Prídavné funkcie môžete aktivovať pomocou tlačidiel „prídavné funkcie“ [5].

Úspora času (VarioSpeed)

Pomocou funkcie >>Úspora času << môžete podľa zvoleného programu umývania skrátiť čas trvania programu o cca 20% do 50%. Aktuálna zmena trvania programu sa zobrazí v číselnom ukazovateli [10]. Aby sa pri skrátenom čase trvania programu dosiahli optimálne čistiace výsledky, zvýši sa spotreba vody a energie.

Umývanie riadu

Programové údaje

Programové údaje (spotrebné hodnoty nájdete v skrátenom návode. Vzťahujú sa na normálne podmienky a nastavenú hodnotu tvrdosti vody H: 7°C. Rôzne ovplyvňujúce faktory ako napr. teplota vody alebo tlak v potrubí môžu viesť k odchýlkam.

Aqua-Senzor

Aqua-Senzor je optické meracie zariadenie (svetelný senzor), ktorým sa meria zakalenie vody na umývanie.

Aktivácia Aqua-Senzoru prebieha špecificky podľa programu. Ak je Aqua-Senzor aktívny, môže byť "čistá" voda na umývanie použitá pre nasledujúce umývanie a spotreba vody sa tak zníži o 3 - 6 litrov. Ak je stupeň znečistenia vyšší, voda sa odčerpá a nahradí čistou vodou. V automatických programoch sa teplota vody a čas trvania programu dodatočne prispôsobí stupňu znečistenia.

Zapnutie spotrebiča

- Úplne otvorte vodovodný ventil.
- Zapnite hlavný vypínač ZAP./VYP. [1]. Bliká ukazovateľ naposledy zvoleného programu. Program zostane navolený tak dlho, pokiaľ nestlačíte iné programové tlačidlo [2]. Na číselnom ukazovateli [10] bliká predpokladaný čas trvania programu.
- Stlačte tlačidlo ŠTART [6]. Spustí sa program.

Ukazovateľ zostávajúceho času

Pri voľbe programu sa v číselnom ukazovateli **10** zobrazí zostávajúci čas trvania programu. Čas trvania sa určí počas programu v závislosti na teplote vody, množstve riadu a taktiež stupni znečistenia a môže sa (v závislosti od zvoleného programu) meniť.

Časová predvoľba

Spustenie programu môžete posunúť v hodinových krokoch až o 24 hodín.

- Zatvorte dvierka spotrebiča.
- Zapnite hlavný vypínač ZAP./VYP. **1**.
- Tlačidlo **4** + stlačte toľkokrát, pokiaľ sa v číselnom ukazovateli **10** nezobrazí *h:0 l*.
- Tlačidlo **4** + alebo – stlačte toľkokrát, pokiaľ nebude zobrazený čas zodpovedať Vaším požiadavkám.
- Stlačte tlačidlo ŠTART **6**, predvoľba času je aktívovaná.
- Pre vymazanie časovej predvoľby tlačidlo **4** + alebo – stlačte toľkokrát, pokiaľ sa v číselnom ukazovateli nezobrazí *h:00*.
Až do štartu môžete Váš výber programu ľubovoľne meniť.

Koniec programu

Akonáhle sa v číselnom ukazovateli **10** zobrazí hodnota *0:00*, program je ukončený.

Automatické vypnutie po ukončení programu

Z dôvodu úspory energie sa minútu po ukončení programu umývačka vypne (výrobné nastavenie).

Automatické vypnutie môžete nastaviť od *P:00* do *P:02*.

P:00 Spotrebič sa nevyvypne automaticky.

P:01 Vypne sa za 1 minútu.

P:02 Vypne sa za 120 minút.

- Zatvorte dvierka spotrebiča.
- Zapnite hlavný vypínač ZAP./VYP. **1**.
- Stlačte a podržte programové tlačidlo **A** a tlačidlo ŠTART **6** stlačte toľkokrát, pokiaľ sa nezobrazí číselný ukazovateľ *H:0...*
- Pusťte obidve tlačidlá.
Bliká svetelný ukazovateľ tlačidla **A** a na číselnom ukazovateli **10** sa zobrazí z výroby nastavená hodnota *H:04*.
- Programové tlačidlo **A** stlačte toľkokrát, pokiaľ sa v číselnom ukazovateli **10** nezobrazí z výroby nastavená hodnota *P:01*.

Zmena nastavenia:

- Stlačte programové tlačidlo **C**.
S každým stlačením tlačidla sa zvýši nastavovaná hodnota o jeden stupeň; ak je dosiahnutá hodnota *P:02*, ukazovateľ sa vráti späť na *P:00* (vypnuté).
- Stlačte tlačidlo ŠTART **6**.
Nastavená hodnota je uložená.

Vypnutie spotrebiča

Krátko po ukončení programu:

- Vypnite hlavný vypínač ZAP./VYP. **1**.
- Zatvorte vodovodný ventil (odpadá pri funkcii Aqua-Stop).
- Riad po vychladnutí vyberte.

Varovanie

Pre vybranie riadu po ukončení programu nechajte dvierka spotrebiča úplne otvorené, nenechávajte ich iba prívreté. Unikajúca vodná para by mohla poškodiť citlivé pracovné dosky.

Prerušenie programu

- Vypnite hlavný vypínač ZAP./VYP. [1]. Svetelné ukazovatele zhasnú. Program zostane uložený. Pokiaľ boli pri pripojke teplej vody alebo ohriatej umývačke riadu otvorené dvierka spotrebiča, nechajte ich najskôr niekoľko minút prívreté a až potom ich zatvorte. V opačnom prípade môže dôjsť k vyradeniu dvierok vplyvom expanzie (pretlaku) alebo k úniku vody zo spotrebiča.
- Pre ukončenie programu opäť stlačte vypínač ZAP./VYP. [1].

Ukončenie programu (Reset)

- Asi na 3 sekundy stlačte tlačidlo ŠTART [6]. Na číselnom ukazovateli [10] sa zobrazí 0:0 l.
- Program potrvá cca 1 minútu. Na číselnom ukazovateli [10] sa zobrazí 0:00.
- Vypnite hlavný vypínač ZAP./VYP. [1].

Zmena programu

Po stlačení tlačidla ŠTART [6] nie je možná žiadna zmena programu. Zmena programu je možná iba prostredníctvom ukončenia programu (Reset).

Intenzívne sušenie

Počas leštenia spotrebič pracuje s vyššou teplotou a tým dosiahne lepší výsledok sušenia. Čas trvania programu sa môže nepatrne zvýšiť. (Dajte pozor pri citlivom riade!)

- Zatvorte dvierka spotrebiča.
- Zapnite hlavný vypínač ZAP./VYP. [1].
- Stlačte a podržte programové tlačidlo [A] a tlačidlo ŠTART [6] stlačte toľkokrát, pokiaľ sa na číselnom ukazovateli [10] nezobrazí H:0...
 - Pusťte obidve tlačidlá. Bliká svetelný ukazovateľ tlačidla [A] a na číselnom ukazovateli [10] svieti z výroby nastavená hodnota H:04.
- Programové tlačidlo [A] stlačte toľkokrát, pokiaľ sa na číselnom ukazovateli [10] nezobrazí z výroby nastavená hodnota d:00.

Zmena nastavenia:

- Stlačením tlačidla [C] môžete funkciu intenzívneho sušenia zapnúť d:0 l alebo vypnúť d:00.
- Stlačte tlačidlo ŠTART [6]. Nastavená hodnota je uložená.

Údržba a ošetrovanie

Pravidelná kontrola a údržba Vášho spotrebiča napomáha zabrániť poruchám. Ušetrí Vám to čas a mrzutosti.

Celkový stav spotrebiča

- Skontrolujte, či v priestore na umývanie nie sú usadeniny mastnoty a vápnika.

Pokiaľ nájdete také usadeniny, postupujte nasledovne:

- Naplňte komoru čistiacim prostriedkom. Spustte spotrebič bez riadu v programe s najvyššou teplotou umývania.

Na čistenie spotrebiča používajte iba prostriedky určené pre umývačky riadu.

- Tesnenie dvierok pravidelne utierajte vlhkou utierkou.

Na čistenie Vašej umývačky nikdy nepoužívajte parné čističe. Výrobca neručí za prípadné škody.

Pravidelne utierajte čelo spotrebiča a ovládací panel vlhkou utierkou; postačí voda s trochou prostriedku na umývanie riadu.

Nepoužívajte špongie s hrubým povrchom a abrazívne čistiace prostriedky, mohli by viesť k poškrabaniu povrchu.

Spotrebiče z nerezovej ocele: Nepoužívajte penové utierky, popr. ich pred prvým použitím niekoľkokrát poriadne vyperte, aby ste predišli korózii.



Varovanie

Nikdy nepoužívajte prostriedky na umývanie pre domácnosť s obsahom chlóru! Ohrozenie zdravia!

Špeciálna soľ a leštidlo

- Skontrolujte ukazovatele doplnenia [8] a [9]. Prípadne doplňte soľ alebo leštidlo.

Sitká

Sitká [26] chránia čerpadlo pred hrubšími nečistotami z vody na umývanie. Tieto nečistoty môžu príležitostne sitká upchať.

Systém sietiek sa skladá z hrubého sitka, plochého jemného sitka a mikrositka.

- Po každom umytí skontrolujte sitká, pokiaľ je to potrebné, odstráňte zachytené zvyšky.
- Uvoľnite otáčaním sitový valec, podľa vyobrazenia a vyberte sitkový systém.

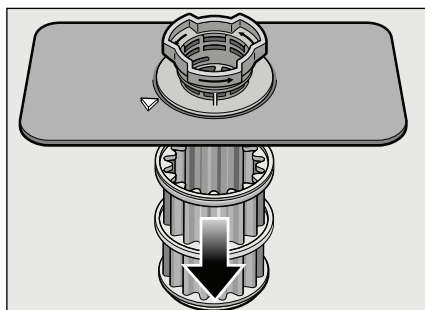
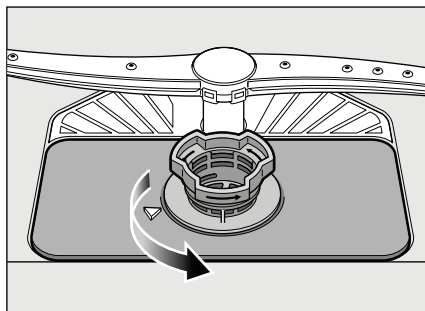

- Odstráňte prípadné zvyšky a sitká opláchnite pod tečúcou vodou.
- Systém sietiek nasadte v opačnom poradí späť a dbajte na to, aby sa šípky po zatvorení nachádzali proti sebe.

Ostrekovacie ramená

Vápnik a nečistoty z vody môžu zablokovať trysky a uloženie ostrekovacích ramien 22 a 24.

- Skontrolujte trysky ostrekovacích ramien, či nie sú upchaté.
- Vyskrutkujte horné ostrekovacie rameno 22.
- Dolné ostrekovacie rameno 24 vytiahnite hore.

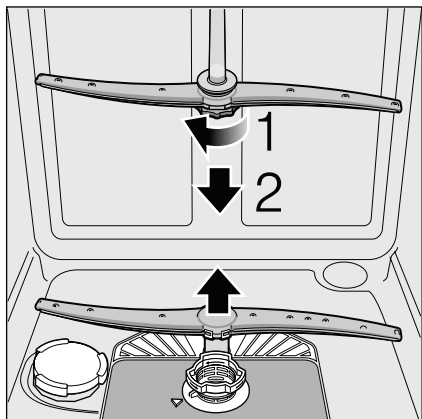

- Ostrekovacie ramená opláchnite pod tečúcou vodou.
- Upevnite opäť ostrekovacie ramená zaskočením, prípadne ich pevne priskrutkujte.

Svojpomocné odstránenie porúch

Skúsenosti ukázali, že mnohé malé poruchy, vzniknuté dennou prevádzkou, ste schopný odstrániť sami. To umožní rýchle uvedenie spotrebiča do prevádzky. Nasledujúci prehľad Vám pomôže nájsť možné príčiny vyskytujúcich sa porúch a poradí Vám, ako tieto poruchy odstrániť.

Upozornenie

Pokiaľ sa umývačka počas umývania bez jasných dôvodov zastaví alebo sa neuvedie do prevádzky, vykonajte funkciu „Zrušenie programu“ (Reset). (viď kapitola „Umývanie riadu“)

⚠ Varovanie

Pokiaľ sa na číselnom ukazovateli 10 zobrazí kód chyby (E:01 až E:30), musíte najprv odpojiť spotrebič zo siete a potom zatvoriť vodovodný kohútik.

Niektoré poruchy (viď nasledujúci popis porúch) môžete odstrániť svojpomocne, pri ostatných poruchách zavolajte prosím zákaznícky servis a opíšte zobrazenú poruchu E:XX.

⚠ Varovanie

Myslite na to, že: Opravy môže vykonávať iba odborník. Pokiaľ je potrebná výmena niektorej súčiastky, dbajte na to, aby boli použité len originálne náhradné diely. Neodbornými opravami alebo použitím náhradných dielov od iného výrobcu môžu pre užívateľa vzniknúť značné škody a riziká.

Čerpadlo odpadovej vody

Veľké zvyšky jedla z vody, ktoré neboli zachytené sítkami, môžu zablokovvať čerpadlo odpadovej vody. Voda potom nebude odčerpaná a zostane stáť nad sítkom.

V tom prípade:

- Najskôr odpojte spotrebič z elektrickej siete.
- Vymontujte sítka [26].
- Odčerpajte vodu, príp. pomocou špongie.
- Pomocou lyžičky (podľa vyobrazenia) nadvihnite kryt pumpy, až cvakne, potom uchopte kryt za stenu a najskôr ho vytiahnite hore, až do odporu a potom smerom dopredu.

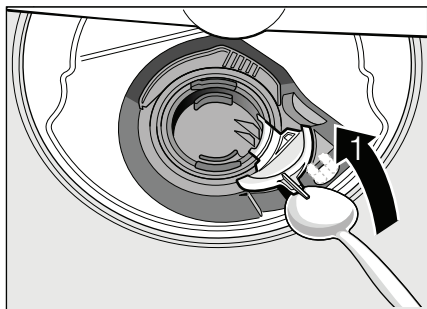

- Skontrolujte vnútorný priestor a prípadne odstráňte cudzie predmety.
- Dajte kryt do pôvodnej polohy, zatlačte smerom dolu a zaistite.

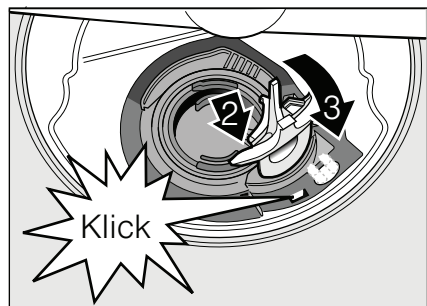

- Nasadte sítka.

... pri zapnutí

Spotrebič sa neuvedie do prevádzky.

- V poisťkovej skrini je poškodená poisťka.
- Nie je zasunutá zástrčka spotrebiča.
- Dvierka spotrebiča nie sú správne zatvorené.

... pri nastavení

Zmena nastavenia nefunguje, program sa spustí.

- Bolo stlačené chybné tlačidlo programu. Zrušte program (viď kapitola "Zrušenie programu (Reset)") a začnite od začiatku.
- Nepočkali ste na koniec programu.

... na spotrebiči

Dolné ostrekovacie rameno sa ťažko otáča.

- Ostrekovacie rameno je zablokovvané.

Dvierka sa otvárajú veľmi ťažko. *

- Je aktívna detská poisťka. Návod na deaktiváciu nájdete vzadu v návode. * podľa modelu

Dvierka spotrebiča nie je možné zatvoriť.

- Zámka dvierok preskočila. Aby ste ju vrátili do pôvodnej polohy, zatvorte dvierka väčšou silou.

Veko pre prostriedky na umývanie nie je možné zatvoriť.

- Zásobník pre čistiace prostriedky je preplnený alebo je zablokovvaný mechanizmus v dôsledku zlepených zvyškov čistiaceho prostriedku.

Zvyšky čistiaceho prostriedku v zásobníku pre čistiaci prostriedok.

- Zásobník bol pri plnení vlhký.

Svieti ukazovateľ „Kontrola prívodu vody“ [7].

- Vodovodný kohútik je zatvorený.
- Prívod vody je prerušený.
- Prívodná hadica je zlomená.

– Sitko na prívode vody je upchané.

- Vypnite spotrebič a vytiahnite zástrčku spotrebiča zo zásuvky.
- Zatvorte vodovodný kohútik.
- Vyčistite sitko v prívodnej hadici.

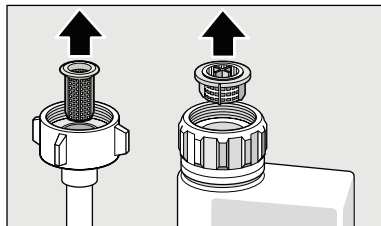

- Obnovte prívod prúdu.
- Otvorte vodovodný kohútik.
- Zapnite spotrebič.

– Po ukončení programu zostane v spotrebiči stáť voda.

- (E:24) Hadica odpadovej vody je upchaná alebo zlomená. Sú upchané sitká.
- (E:25) Čerpadlo odpadovej vody je zablokované, kryt čerpadla odpadovej vody nie je zacvaknutý (viď čerpadlo odpadovej vody).
- Sitká sú upchaté.
- Program ešte nie je ukončený. Počkajte na koniec programu (v číselnom ukazovateli sa zobrazí □:□□) alebo vykonajte funkciu „Reset“.

Kód chyby E:22.

- Sitká [26] sú zanesené alebo upchané.

Nesvieti ukazovateľ doplnenia soli [8] a/alebo leštidla [9].

- Je vypnutý ukazovateľ doplnenia.
- Je k dispozícii dostatočné množstvo soli/leštidla.

Svieti ukazovateľ pre doplnenie špeciálnej soli [8].

- Chýba soľ. Doplníte špeciálnu soľ.
- Senzor nerozpoznal tablety s obsahom soli. Použite inú špeciálnu soľ.

... počas umývania

Tvorí sa nadmerné množstvo peny.

- V zásobníku leštidla je prostriedok pre ručné umývanie. Rozliate leštido môže viesť k nadmernej tvorbe peny, preto ho prosím odstráňte pomocou utierky.

Spotrebič sa počas umývania zastavil.

- Prívod elektrického prúdu je prerušený.
- Prívod vody je prerušený.

Tlkot plniacich ventilov.

- Je spôsobený inštaláciou vodovodného potrubia a nemá vplyv na činnosť umývačky riadu. Oprava nie je možná.

Tlkot/klepanie počas umývania.

- Ostrekovacie rameno naráža do riadu.
- Riad nie je správne uložený.

... na riade

Zvyšky jedla na riade.

- Riad je uložený veľmi tesne pri sebe, kôš na riad je preplnený.
- Veľmi málo čistiaceho prostriedku.
- Veľmi slabý program.
- Zablokované ostrekovacie rameno.
- Upchaté ostrekovacie trysky.
- Upchaté sitká.
- Nesprávne nasadené sitká.
- Zablokované čerpadlo odpadovej vody.
- Ľavá a pravá strana horného koša sa nenachádza v rovnakej výške.

Zvyšky čaju alebo ružu nie sú úplne odstránené.

- Prostriedok na umývanie má veľmi slabý bieliaci účinok.
- Veľmi nízka teplota umývania.
- Veľmi málo, popr. nevhodný čistiaci prostriedok.

Na riade zostávajú biele škvrnny, poháre zostávajú mliečne.

Pri použití bezfosfátových čistiacich prostriedkov môže tvrdá voda z vodovou spôsobiť tvorbu bielych usadenín na riade a príslušenstve spotrebiča.

- Málo / nevhodný čistiaci prostriedok.
- Bol vybraný veľmi slabý program.
- Žiadne / málo leštidla.
- Žiadna / málo špeciálnej soli.
- Zmäkčovacie zariadenie bolo nastavené na nesprávnu hodnotu.
- Nie je uzatvorený uzáver zásobníka soli.

Obráťte sa na výrobcu čistiacich prostriedkov, hlavne keď:

- je riad po ukončení programu veľmi mokry.
- sa tvoria vápenaté povlaky.

Poháre sú matné a zmenili farbu, povlaky sa nedajú umyť.

- Nevhodný čistiaci prostriedok.
- Poháre nie sú vhodné pre umývanie v umývačke riadu.

Na pohároch a príboroch zostávajú šmuhy, poháre dostávajú kovový vzhľad.

- Veľmi veľa leštidla.

Zafarbenie na plastovom riade.

- Veľmi málo / nevhodný čistiaci prostriedok.
- Bol zvolený veľmi slabý program.

Stopy korózie na príbore.

- Príbor nie je odolný proti korózii.
- Obsah soli vo vode na umývanie je veľmi vysoký, pretože skrutkovací uzáver zásobníka soli nie je poriadne uzatvorený alebo ste nasypali veľmi veľa soli pri doplnení.

Riad nie je suchý.

- Otvorili ste dvierka spotrebiča a vybrali riad veľmi skoro.
- Bol zvolený program bez sušenia.
- Veľmi málo / nevhodné leštidlo.
- Aktivujte intenzívne sušenie.
- Použitý kombinovaný čistiaci prostriedok nemá dobrý výkon sušenia.
Použite leštidlo (nastavenie viď v kapitole Leštidlo).

Zákaznícky servis

Pokiaľ sa Vám nepodarí odstrániť poruchu, obráťte sa prosím na Váš zákaznícky servis. Kontakt na najbližšie servisné stredisko nájdete na zadnej strane tohto návodu na obsluhu alebo v priloženom zozname servisných stredísk. Pri telefonáte prosím uveďte číslo spotrebiča (E = 1) a dátum výroby (FD = 2), ktoré nájdete na typovom štítku **31** na dvierkach spotrebiča.

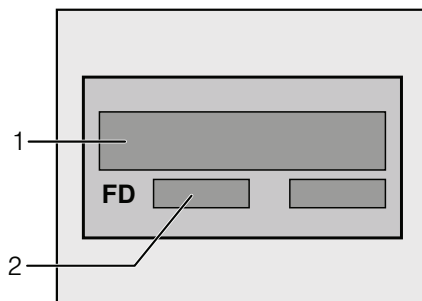

Spôľahnite sa na spôsobilosť výrobcu.

Obráťte sa na nás. Zaisťte tak, že oprava bude vykonaná vyškoleným servisným technikom, ktorý je vybavený originálnymi náhradnými dielmi pre Váš domáci spotrebič.

Inštalácia

Na poriadnu prevádzku musí byť umývačka riadu odborne pripojená. Údaje pre prívod a odtok a hodnoty elektrického pripojenia musia zodpovedať požadovaným kritériám, ako sú stanovené v nasledujúcich odstavcoch, popr. v montážnom návode.

Pri montáži dodržiavajte poradie pracovných krokov:

- Kontrola pri dodaní
- Umiestnenie
- Pripojka pre odvod odpadovej vody
- Pripojka čerstvej vody
- Elektrické pripojenie.

Bezpečnostné pokyny

- Pri inštalácii a pripojení spotrebiča k elektrickej sieti sa riadte priloženým návodom na inštaláciu a montáž.
- Pri inštalácii musí byť umývačka riadu odpojená od elektrickej siete.
- Uistite sa, že systém uzemnenia elektrickej domovej inštalácie je nainštalovaný podľa predpisov.
- Podmienky pripojenia k elektrickej sieti sa musia zhodovať s údajmi, uvedenými na typovom štítku [31](#) umývačky riadu.
- Pokiaľ dôjde k poškodeniu sieťového kábla tohto spotrebiča, musí byť nahradený špeciálnym prípojným káblom.
Aby sa zabránilo rôznym poraneniam, mal by výmenu vykonať iba technik zákazníckeho servisu.
- Pokiaľ sa má umývačka riadu zabudovať do vysokej skrine, musí sa táto skrinka poriadne upevniť.

- Zabudované a integrované spotrebiče inštalujte iba pod súvislé pracovné dosky, ktoré sú zoskrutkované so susednými skrinkami, aby bola zaistená ich stabilita.
- Nikdy neinštalujte spotrebič do blízkosti tepelných zdrojov (ohrievačov, zásobníkov teplej vody, pecí alebo iných spotrebičov, ktoré produkujú teplo) ani pod varný panel.
- Po umiestnení spotrebiča musí byť zásuvka voľne prístupná.
- Pri niektorých modeloch: Plastové puzdro na prípojke vody obsahuje elektrický ventil, v prítokovej hadici sa nachádza prípojné vedenie. Túto hadicu neprerezávajte, plastové puzdro neponárajte do vody.



Varovanie

Pokiaľ spotrebič nie je umiestnený vo výklenku a tým je niektorá jeho bočná strana prístupná, musí byť z bezpečnostných dôvodov zakrytá oblasť závesu dvierok (nebezpečenstvo poranenia). Kryt získate ako špeciálne príslušenstvo v zákazníckom servise alebo v špecializovanej predajni.

Dodanie

Vaša umývačka riadu bola vo výrobnom podniku dôkladne preskúšaná na svoju bezchybnú funkciu. Pritom vo vnútornom priestore zostali malé škvryny od vody, ktoré však po prvom procese umývania zmiznú.

Technické údaje

Hmotnosť:

max. 60 kg

Napätie:

220 - 240 V, 50 Hz alebo 60 Hz

Príkion:

2,0 - 2,4 kW

Istenie:

10/16 A

Tlak vody:

minimálne 0,05 MPa (0,5 bar), maximálne 1 MPa (10 bar). Pri vyššom tlaku vody: Zapojte redukčný ventil.

Prítokové množstvo:

minimálne 10 litrov/minútu

Teplota vody:

Studená voda; pri teplej vode max. teplota 60 °C.

Umiestnenie spotrebiča

Potrebné rozmery pre vstavenie nájdete v návode na montáž. Spotrebič postavte pomocou výškovo nastaviteľných nožičiek do vodorovnej polohy. Pritom dbajte na stabilitu spotrebiča.

- Vstavané a integrované umývačky riadu, ktoré sú dodatočne umiestnené ako voľne stojace spotrebiče, musia byť zaistené proti prevráteniu, napr. priskrutkovaním na steny alebo vstavaním pod súvislú pracovnú dosku, ktorá je so susednými skriňami pevne zoskrutkovaná.
- Spotrebič môžete zabudovať do kuchynskej linky bez ďalších drevených alebo umelohmotných medzistien. Ak nie je po vstavaní sieťová zástrčka voľne prístupná, musí byť pre splnenie príslušných bezpečnostných predpisov k dispozícii na strane inštalácie deliace zariadenie pre všetky póly s rozstupom kontaktov aspoň 3 mm.

Prípojka k odvodu odpadovej vody

- Potrebné pracovné kroky nájdete v montážnom návode, prípadne namontujte sifón s odtokovým hrdlom.
- Hadicu odpadovej vody pripojte pomocou priložených súčiastok k odtokovému hrdlu sifónu. Dbajte na to, aby hadica odpadovej vody nebola prelomená, stlačená alebo zapletená. Uistite sa, že uzatváracie veko nebráni odtokaniu odpadovej vody!

Prípojka čerstvej vody

- Prípojku čerstvej vody pripojte podľa návodu na montáž pomocou priložených súčiastok k vodovodnému ventilu. Dbajte na to, aby prípojka čerstvej vody nebola prelomená, stlačená alebo zapletená.
- Pri výmene spotrebiča musí byť vždy použitá nová prívodná hadica vody.

Tlak vody:

minimálne 0,05 MPa (0,5 bar), maximálne 1 MPa (10 bar). Pri vyššom tlaku vody musíte namontovať redukčný tlakový ventil.

Prítokové množstvo:

minimálne 10 litrov/minútu

Teplota vody:

Studená voda; pri teplej vode max. teplota 60 °C.

Prípojka pre teplú vodu

Umývačku riadu môžete pripojiť na studenú alebo teplú vodu až do max. 60 °C. Odporúčame pripojenie na teplú vodu, pokiaľ je k dispozícii energeticky výhodnejšia príprava teplej vody a vhodnejšia inštalácia, napr. solárne zariadenie s cirkuláciou. Tým sa ušetrí energia a čas. S nastavením teplej vody $A:0$ I môže byť Váš spotrebič optimálne regulovaný. Prítom odporúčame teplotu vody (teplota prítokovej vody) minimálne 40 °C a maximálne 60 °C. Pripojenie na teplú vodu neodporúčame, pokiaľ sa voda pripravuje v elektrickom bojleri.

Nastavenie teplej vody:

- Zatvorte dverka spotrebiča.
- Zapnite hlavný vypínač ZAP./VYP. **[1]**.
- Stlačte a podržte programové tlačidlo **[A]** a tlačidlo ŠTART **[6]** stlačte toľkokrát, pokiaľ sa nezobrazí číselný ukazovateľ $H:0...$
- Pusťte obidve tlačidlá. Bliká svetelný ukazovateľ tlačidla **[A]** a na číselnom ukazovateli **[10]** svieti z výroby nastavená hodnota $H:04$.
- Programové tlačidlo **[A]** stlačte toľkokrát, pokiaľ sa na číselnom ukazovateli **[10]** nezobrazí z výroby nastavená hodnota $A:00$.

Zmena nastavenia:

- Stlačením tlačidla **[C]** môžete nastavenie teplej vody vypnúť $A:00$ alebo zapnúť $A:0$ I.
- Stlačte tlačidlo ŠTART **[6]**. Nastavená hodnota je uložená.

Elektrické pripojenie

- Spotrebič môžete pripojiť iba na striedavé napätie v rozmedzí od 220 do 240 V a 50 Hz alebo 60 Hz cez predpisovo nainštalovanú zásuvku s ochranným vodičom. Potrebné istenie vid' typový štítok **[31]**.
- Zásuvka musí byť umiestnená v blízkosti spotrebiča a musí byť aj po montáži voľne prístupná.
- Zmeny na pripojení môže vykonávať iba odborník.
- Predĺženie pripojovacieho kábla môže vykonať iba odborník zo zákaznickeho servisu.
- Pri použití ochranného spínača chybného prúdu môžete použiť iba typ so značkou . Iba tento typ ochranného spínača zaručuje splnenie predpisov platných v súčasnosti.
- Spotrebič je vybavený bezpečnostným systémom proti úniku vody. Dbajte na to, že tento systém funguje **iba** vtedy, ak je spotrebič pripojený k elektrickej sieti.

Demontáž

- Dodržiavajte aj tu poradie pracovných krokov.
- Odpojte spotrebič od elektrickej siete.
- Zatvorte prívod vody.
- Odskrutkujte prípojku odpadovej a čerstvej vody.
- Vyskrutkujte upevňovacie skrutky pod pracovnou doskou.
- Demontujte soklovú dosku, ak je k dispozícii.
- Spotrebič vyťahnite, pritom opatrne vyťahujte hadicu.

Preprava

Vyprázdňte umývačku a zaistite voľné časti.

Spotrebič vyprázdňte podľa nasledujúcich krokov:

- Otvorte vodovodný ventil.
- Zatvorte dvierka spotrebiča.
- Zapnite hlavný vypínač ZAP./VYP. [1]. Rozsvietenie sa ukazovateľa naposledy zvoleného programu.
- Zvoľte program s najvyššou teplotou. Na číselnom ukazovateli [10] sa zobrazí predpokladaný čas trvania programu.
- Stlačte tlačidlo ŠTART [6]. Spustí sa program.
- Asi za 4 minúty stlačte tlačidlo ŠTART [6] toľkokrát, pokiaľ sa nezobrazí číselný ukazovateľ 0:0. Asi za minútu sa v číselnom ukazovateli zobrazí 0:00.
- Vypnite spotrebič [1] a zatvorte vodovodný ventil.

Spotrebič prepravujte iba postojáčky (inak by zostatková voda mohla preniknúť do ovládania spotrebiča a zapríčiniť chybný priebeh programu).

Zaistenie proti mrazu

Pokiaľ sa spotrebič nachádza v miestnosti ohrozenej mrazom (napr. rekreačná chata), musí byť úplne vyprázdnený (viď kapitolu „Preprava“).

- Zatvorte vodovodný kohútik, vyberte prítokovú hadicu a nechajte vytecť vodu.

Likvidácia

Obal nových spotrebičov aj staré spotrebiče obsahujú cenné suroviny a recyklovateľné materiály.

Zlikvidujte prosím jednotlivé časti oddelene podľa druhov.

O aktuálnych možnostiach likvidácie sa prosím informujte u Vášho odborného predajcu alebo na Vašom obecnom alebo mestskom úrade.

Obal

Všetky umelohmotné diely spotrebiča sú označené medzinárodne stanovenými symbolmi (napr. >PS< polystyrén).

To umožňuje pri likvidácii spotrebiča ich rozdelenie podľa čistých druhov plastových odpadov. Dodržiavajte prosím bezpečnostné pokyny v kapitole „Pri dodaní“.

Staré spotrebiče

Dodržiavajte prosím bezpečnostné pokyny v kapitole „Pri likvidácii“.



Tento spotrebič je označený v súlade s európskou smernicou 2002/96/ EC o starých elektrických a elektronických spotrebičoch (waste electrical and electronic equipment – WEEE).

Táto smernica upravuje spätný odber a recykláciu starých spotrebičov v rámci EÚ.

Zmeny sú vyhradené.

Detská poistka (zablokovanie dvierok) *

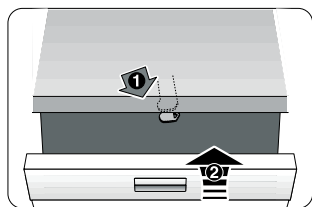

40

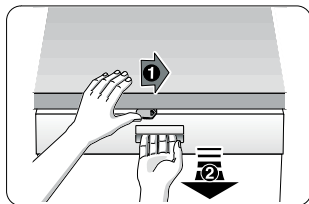

41

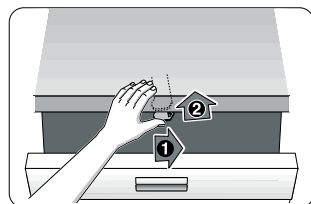

42

40 Aktivujte detskú poistku.

41 Otvorte dverka s aktivovanou detskou poistkou.

42 Deaktivujte detskú poistku.

Pokiaľ sa vzdialite od spotrebiča, vždy poriadne zatvorte dverka spotrebiča.

Len tak môžete ochrániť Vaše deti pred možným nebezpečenstvom.

Ostrekovacia hlava plechov na pečenie *

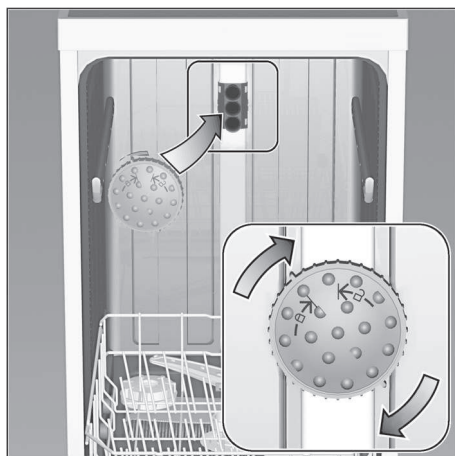

Pomocou tejto ostrekovacej hlavy môžete umyť veľké plechy alebo mriežky s priemerom väčším ako 30 cm (tanieri pre labužníkov, tanieri na cestoviny, servírovacie tanieri). Pre tento účel vyberte horný koš a nasadte ostrekovaciu hlavu tak, ak je vyobrazené na obrázku.

Aby ostrekovací prúd mohol zasiahnuť všetky časti, uložte plechy podľa obrázka (max. 4 plechy na pečenie a 2 mriežky).

Umývačku riadu prevádzkujte vždy s horným košom alebo ostrekovacou hlavou na plechy na pečenie!

* nie je súčasťou tohto modelu, možné doobjednať ako špeciálne príslušenstvo

Záruka AQUA-STOP

Naviac k nárokom na záruku voči predávajúcemu vyplývajúcim z kúpnej zmluvy a navyiac k našej záruke na spotrebič poskytujeme náhradu za nasledujúcich podmienok:

1. Pokiaľ dôjde vplyvom chyby nášho systému Aqua-Stop ku škode spôsobenej vodou, uhradíme škody súkromným užívateľom. Aby bola dosiahnutá bezpečnosť proti úniku vody, **musí** byť spotrebič pripojený k elektrickej sieti.
2. Táto záruka platí počas celej životnosti spotrebiča.
3. Predpokladom nároku na záruku je odborné nainštalovanie a pripojenie spotrebiča so systémom Aqua-Stop podľa nášho návodu. Toto zahŕňa taktiež odborne namontované predĺženie systému Aqua-Stop (originálne príslušenstvo).
Naša záruka sa nevzťahuje na poškodené prírodné potrubie alebo poškodené armatúry až k prípojke systému Aqua-Stop na vodovodnom ventilu.
4. Na spotrebiče so systémom Aqua-Stop nie je v zásade potrebné dohliadať počas prevádzky, popr. ich potom zaistiť uzatvorením vodovodného ventilu. Iba v prípade dlhšej neprítomnosti vo Vašom byte, napr. počas dlhodobej dovolenky, Vám odporúčame zatvoriť vodovodný ventil.

Objednávka opravy a poradenstvo v prípade poruchy

Kontaktné údaje všetkých krajín nájdete v priloženom zozname zákazníckych stredísk.

Internet: www.siemens-home.com/sk

INFORMAČNÝ LIST: BSH domácí spotřebiče, s. r. o.

Obchodná značka BSH:



Značka	SIEMENS
Predajné označenie	SN 54M582EU
Počet štandardných sád riadu	14
Trieda energetickej účinnosti (A+++.. najnižšia spotreba až D ...najvyššia spotreba)	A+
Spotreba energie ¹⁾ v kWh	299
Spotreba energie štandardného umývacieho cyklu v kWh	1,05
Spotreba energie vo vypnutom stave a v pohotovostnom stave vo W	0,1/0,1
Spotreba vody ²⁾ v l	3360
Trieda účinnosti sušenia (A...najvyššia účinnosť až G najnižšia účinnosť)	A
Štandardný program ³⁾	Eco 50°C
Doba trvania štandardného programu v min	175
Trvanie režimu ponechania v zapnutom stave v min.	0
Hlučnosť ⁴⁾ v dB (A) re 1 pW	48
Vstavaný spotrebič, určený na montáž	áno

- 1) Spotreba energie v kWh za rok na základe 280 štandardných umývacích cyklov, pri ktorých sa napúšťa studená voda, a na spotrebe v režimoch s nízkou spotrebou energie. Skutočná spotreba energie bude závisieť od toho, ako sa spotrebič používa.
- 2) Spotreba vody v litroch za rok na základe 280 štandardných umývacích cyklov. Skutočná spotreba vody bude závisieť od toho, ako sa spotrebič používa.
- 3) „Štandardný program“ je štandardný umývací cyklus, na ktorý sa vzťahujú informácie uvedené na štítku a v informačnom liste. Tento program je vhodný pre umývanie bežne znečisteného stolného riadu a ide o najúčinnější program z hľadiska kombinovanej spotreby vody a energie.
- 4) Hlučnosť podľa Európskej normy EN 60704-3. Deklarovaná hodnota emisie hluku tohto spotrebiča je 48 dB (A), čo predstavuje hladinu A akustického výkonu vzhľadom na referenčný akustický výkon 1pW.

Prípadné technické zmeny, tlačové chyby a odlišnosti vo vyobrazení sú vyhradené bez upozornení. Aktuálny návod nájdete na webových stránkach www.siemens-home.com/sk.

Dovozca: **BSH domáci spotrebiče s.r.o.**
Radlická 350
158 00 Praha 5

Výrobok:	Produktové číslo: E-Nr.
	Poradové číslo: FD
Dátum predaja, pečiatka, podpis	Dátum montáže, pečiatka, podpis

Predajca je povinný úplne a čitateľne vyplniť všetky požadované údaje v záručnom liste v deň predaja spotrebiča. Neoddeliteľnou súčasťou tohto záručného listu je daňový doklad o predaji výrobku.

Záručný list je dokladom práv spotrebiteľa v zmysle Občianskeho zákonníka. Je súčasťou výrobku s výrobným číslom uvedeným na prednej strane tohto záručného listu, zvlášť v prípadoch dlhších než zákonom daná záručná lehota je záručný list jedným z dokázateľných prostriedkov práv užívateľa. Je v záujme spotrebiteľa, aby si skontroloval správnosť a úplnosť všetkých uvedených údajov, ako i to, či dostal od predajcu záručný list so správnym označením pre uvedený druh výrobku.

Odporúča sa, aby výrobky montoval a uviedol do prevádzky autorizovaný servis, ktorý poskytuje záruku odbornej montáže, predvedenie a preskúšanie výrobku.

Montáž a inštalácia spotrebiča musí byť vykonaná v súlade s vyhláškou ÚBP SR č. 718/2002 Z. z. súvisiacich predpisov a noriem v platnom znení.

Pred montážou výrobku je nutné, aby boli splnené všetky podmienky pre pripojenie na inžinierske siete podľa platných noriem a podľa návodu na použitie.

Zápisy o uskutočnených opravách:

Dátum objed. opravy	Dátum dokončenia	Číslo oprav. listu	Stručný opis poruchy

Upozornenie pre predajcov

Predajca je povinný dať zákazníkovi platný doklad o predaji, kde bude uvedený dátum predaja a označenie spotrebiča, a súčasťou dokladu o kúpe tovaru je správne a úplne vyplnený záručný list v deň predaja výrobku. V prípade predpredajnej reklamácie je potrebné predložiť riadne vyplnený reklamačný protokol.

Záručné podmienky

- na výrobok sa poskytuje záručná lehota **24 mesiacov** odo dňa zakúpenia výrobku kupujúcim
- spotrebiteľ je oprávnený chybu vytknúť do šiestich mesiacov od jej zistenia, najneskôr však do uplynutia záručnej lehoty
- pri reklamácií je podmienkou predložiť platný daňový doklad o kúpe výrobku (napr. pokladničný blok, faktúru a pod.)
- ak je výrobok používaný na iný než výrobcom stanovený účel alebo je výrobok používaný v rámci predmetu obchodnej činnosti, poskytuje sa záručná lehota 6 mesiacov odo dňa zakúpenia, keďže spotrebiče sú určené výhradne na použitie v domácnosti
- za chybu výrobku sa nepovažuje jeho nadmerné opotrebovanie a z toho vyplývajúce absencie niektorých pôvodných vlastností, ktoré boli spôsobené napr. zanedbaním bežnej údržby, čistenia, nadmerným používaním výrobku
- záručná lehota neplynie počas obdobia, keď kupujúci nemôže užívať tovar pre jeho chyby, za ktoré zodpovedá predávajúci
- ak nebude zistená žiadna porucha, na ktorú sa vzťahuje bezplatná záručná oprava, alebo bude zistená porucha nezavinená výrobcom, hradí náklady spojené s vyslaním servisného technika osoba, ktorá uplatnila nárok na túto opravu
- záručné opravy vykonávajú autorizované servisné strediská podľa zoznamu uvedeného v tomto záručnom liste

Právo na bezplatnú opravu výrobku na náklady BSH domáci spotrebiče s.r.o., organizačná zložka Bratislava, zaniká, ak:

- je nečitateľný výrobný štítok alebo na výrobku chýba,
- údaje na doklade o predaji sa líšia od údajov uvedených na výrobnom štítku spotrebiča,
- výrobok bol namontovaný v rozpore s návodom na montáž, prípadne nebol dodržaný súlad s platnými STN alebo s návodom na obsluhu,
- výrobok bol neodborne namontovaný alebo nebol uvedený do prevádzky organizáciou oprávnenou v zmysle vyhlášky ÚBP SR č. 718/2002 Z. z., platí pre plynové spotrebiče a spotrebiče s elektrickým napájaním 400 V, ako i pre spotrebiče dodávané bez elektrického kábla, prípadne bez elektrickej koncovky,
- bola vykonaná konštrukčná zmena alebo zásah do výrobku neoprávnenou osobou,
- porucha na výrobku vznikla použitím neoriginálnych náhradných dielov alebo príslušenstva,
- ide o poškodenie: mechanické, nadmernou záťažou, v dôsledku vodného kameňa, neodborného zapojenia, živelnou pohromou, vonkajšími vplyvmi a pod.

Vyhlasenie o hygienickej neškodnosti výrobku

Všetky výrobky distribuované spoločnosťou BSH domáci spotrebiče s.r.o., organizačná zložka Bratislava, prichádzajúce do styku s potravinami **spĺňajú požiadavky** o hygienickej neškodnosti podľa **európskej normy EC 1935/2004**. Toto vyhlásenie sa vzťahuje na všetky výrobky prichádzajúce do styku s potravinami uvedené v aktuálnom cenníku BSH domáci spotrebiče s.r.o., organizačná zložka Bratislava.



Symbol uvedený na výrobku alebo jeho obale upozorňuje na to, že výrobok po skončení jeho životnosti nepatrí k bežnému domácejmu odpadu, ale ho treba odovzdať do špeciálnej zberne odpadu na recyklovanie elektrických alebo elektronických spotrebičov. Vašou podporou správnej likvidácie pomáhate opäť získať cenné suroviny a chrániť tak životné prostredie. Ďalšie informácie o recyklovaní tohto výrobku získate na miestnom úrade, v zberni odpadu alebo v združení Envidom, ktoré zabezpečuje zber, prepravu, spracovanie, recykláciu a ekologické zneškodňovanie elektroodpadu v zmysle zákona.

Uistenie dovozcu o vydaní vyhlásenia o zhode

Vážený zákazník,

Podľa zákona č. 264/1999 Z. z. Vás uistujeme, že na všetky výrobky distribuované spoločnosťou BSH domáci spotrebiče s. r. o. našim obchodným partnerom, bolo vydané prehlásenie o zhode v zmysle zákona č. 264/1999 Z. z. a príslušných nariadení vlády. Toto uistenie dovozcu o vydaní prehlásenia o zhode sa vzťahuje na všetky výrobky vrátane plynových spotrebičov, ktoré sú obsiahnuté v aktuálnom cenníku firmy BSH domáci spotrebiče s. r. o.

Kontakt na servis domácich spotrebičov SIEMENS

Dodávateľ:

BSH domácí spotřebiče s.r.o.- organizačná zložka Bratislava

BSH domácí spotřebiče s.r.o.
Radlická 350
158 00 Praha 5

Príjem opráv:

Tel.: +421 244 450 808
Email: **opravy@bshg.com**

Objednávky príslušenstva a náhradných dielov:

Tel.: +421 244 452 041
Email: **dily@bshg.com**

Zákaznícke poradenstvo:

Tel.: +421 244 452 041
Email: **siemens.spotrebice@bshg.com**

Aktuálne informácie o servise nájdete na internetových stránkach **www.siemens-home.com/sk**.

Tu máte možnosť si dojednať opravu pomocou online formulára.