

FAVORIT 55400 VI

**CS** MYČKA NÁDOBÍ  
**HU** MOSOGATÓGÉP  
**PL** ZMYWARKA  
**SK** UMÝVAČKA

NÁVOD K POUŽITÍ 2  
HASZNÁLATI ÚTMUTATÓ 20  
INSTRUKCJA OBSŁUGI 38  
NÁVOD NA POUŽÍVANIE 57

## OBSAH

4	BEZPEČNOSTNÍ INFORMACE
6	POPIS SPOTŘEBIČE
7	OVLÁDACÍ PANEL
8	PROGRAMY
9	FUNKCE
10	PŘED PRVNÍM POUŽITÍM
13	DENNÍ POUŽÍVÁNÍ
16	ČIŠTĚNÍ A ÚDRŽBA
17	ODSTRAŇOVÁNÍ ZÁVAD
19	TECHNICKÉ INFORMACE

## POZNÁMKY K OCHRANĚ ŽIVOTNÍHO PROSTŘEDÍ

Recyklujte materiály označené symbolem ♻️ . Obaly vyhodte do příslušných odpadních kontejnerů k recyklaci.



Pomáhejte chránit životní prostředí a lidské zdraví a recyklovat elektrické a elektronické spotřebiče určené k likvidaci. Spotřebiče označené příslušným symbolem 🗑️ nelikvidujte spolu s domovním odpadem. Spotřebič odevzdejte v místním sběrném dvoře nebo kontaktujte místní úřad.

## NAVŠTIVTE NAŠE STRÁNKY OHLEDNĚ:

- Produktů
- Brožur
- Uživatelských příruček
- Odstraňování závad
- Servisních informací

[www.aeg.com](http://www.aeg.com)

## VYSVĚTLIVKY

-  Upozornění - Důležité bezpečnostní informace.
-  Všeobecné informace a rady
-  Upozornění k ochraně životního prostředí

Změny vyhrazeny

## PRO DOKONALÉ VÝSLEDKY

Děkujeme vám, že jste si zvolili výrobek značky AEG. Aby vám bezchybně sloužil mnoho let, vyrobili jsme jej s pomocí inovativních technologií, které usnadňují život, a vybavili jsme jej funkcemi, které u obyčejných spotřebičů nenajdete. Stačí věnovat pár minut čtení a zjistíte, jak z něho získat co nejvíce.

## PŘÍSLUŠENSTVÍ A SPOTŘEBNÍ MATERIÁL

V e-shopu společnosti AEG naleznete vše, co potřebujete k udržování všech vašich spotřebičů AEG v perfektním stavu. Čeká na vás široká nabídka příslušenství navrženého a vyrobeného s ohledem na nejvyšší standardy kvality, které očekáváte: od speciálního kuchyňského vybavení po košíčky na příbory, od držáků na lahve po vaky na choulostivé prádlo...



Navštivte internetový obchod na  
[www.aeg.com/shop](http://www.aeg.com/shop)

## PÉČE O ZÁKAZNÍKY A SERVIS

Doporučujeme používat originální náhradní díly.

Při kontaktu se servisním střediskem se ujistěte, že máte k dispozici následující údaje. Tyto informace jsou uvedeny na typovém štítku.

Model \_\_\_\_\_

Výrobní číslo (PNC) \_\_\_\_\_

Sériové číslo (S.N.) \_\_\_\_\_



## BEZPEČNOSTNÍ INFORMACE

Tento návod si pečlivě přečtěte ještě před instalací spotřebiče a jeho prvním použitím. Výrobce nezodpovídá za škody a zranění způsobená nesprávnou instalací či chybným použitím. Návod k použití vždy uchovávejte spolu se spotřebičem pro jeho budoucí použití.

### BEZPEČNOST DĚTÍ A POSTIŽENÝCH OSOB



#### UPOZORNĚNÍ

Hrozí nebezpečí udušení, úrazu nebo jiných trvalých následků.

- Nedovolte, aby spotřebič používaly osoby, včetně dětí, se zhoršenými fyzickými a smyslovými schopnostmi, sníženými mentálními funkcemi nebo nedostatkem zkušeností a znalostí. Takové osoby mohou spotřebič používat jen pod dozorem nebo vedením osob odpovědných za jejich bezpečnost. Nenechte děti hrát si se spotřebičem.
- Všechny obaly uschovejte z dosahu dětí.
- Všechny mycí prostředky uschovejte z dosahu dětí.
- Jsou-li dvířka spotřebiče otevřená, nedovolte dětem a domácím zvířatům, aby se k němu přibližovali.

### INSTALACE



#### UPOZORNĚNÍ

Instalaci tohoto spotřebič smí provádět pouze kvalifikovaná nebo oprávněná osoba.

- Odstraňte veškerý obalový materiál.
- Poškozený spotřebič neinstalujte ani nepoužívejte.
- Neinstalujte nebo nepoužívejte spotřebič tam, kde může teplota klesnout pod 0 °C.
- Řiďte se pokyny k instalaci dodanými spolu s tímto spotřebičem.
- Ujistěte se, že je spotřebič namontován pod nebo vedle bezpečných konstrukcí.

### Vodovodní přípojka

- Dbejte na to, abyste hadice nepoškodili.
- Před připojením spotřebiče k novým hadicím nebo k hadicím, které nebyly dlouho používané, nechte vodu na několik minut odtéct, dokud nebude čistá.
- Při prvním použití spotřebiče se ujistěte, že nedochází k únikům vody.

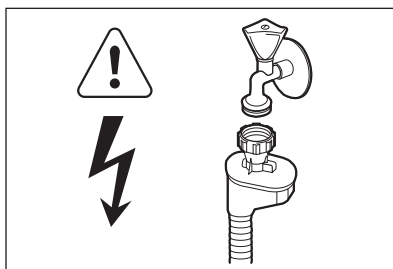

#### UPOZORNĚNÍ

Nebezpečné napětí.

Přívodní hadice s opláštěním je vybavena bezpečnostním ventilem a vnitřním síťovým kabelem.

- Jestliže se přívodní hadice poškodí, okamžitě vytáhněte síťovou zástrčku ze zásuvky. Zkontaktujte servisní středisko, aby vám přívodní hadici vyměnilo.

### Připojení k elektrické síti



#### UPOZORNĚNÍ

Hrozí nebezpečí požáru nebo úrazu elektrickým proudem.

- Spotřebič musí být uzemněn.
- Zkontrolujte, zda údaje o napájení na typovém štítku souhlasí s parametry elektrické sítě. Pokud tomu tak není, obraťte se na elektrikáře.
- Vždy používejte správně instalovanou síťovou zásuvku s ochranou proti úrazu elektrickým proudem.
- Nepoužívejte rozbočovací zástrčky ani prodlužovací kabely.
- Dbejte na to, abyste nepoškodili napájecí kabel a síťovou zástrčku. Pro výměnu napájecího kabelu se obraťte na servisní středisko nebo elektrikáře.

- Síťovou zástrčku zapojte do síťové zásuvky až na konci instalace spotřebiče. Po instalaci musí zůstat síťová zástrčka nadále dostupná.
- Neodpojujte spotřebič ze zásuvky tahem za kabel. Vždy tahejte za zástrčku.
- Nádobí ze spotřebiče nevyjímejte, dokud se nedokončí program. Na nádobí mohou být zbytky mycího prostředku.



### UPOZORNĚNÍ

Hrozí nebezpečí úrazu elektrickým proudem, požáru či popálení.

## POUŽITÍ SPOTŘEBIČE



### UPOZORNĚNÍ

Nebezpečí úrazu.

- Tento spotřebič používejte v domácnosti.
- Neměňte technické parametry tohoto spotřebiče.
- Nože a další nástroje s ostrými špičkami vkládejte do košíčku na příbory špičkou dolů nebo vodorovně.
- Nenechávejte dvířka spotřebiče otevřená bez dozoru, aby na ně nikdo nespadl.
- Na otevřená dvířka si nesedejte, ani si na ně nestoupejte.
- Mycí prostředky pro myčky jsou nebezpečné. Řiďte se bezpečnostními pokyny uvedenými na balení mycího prostředku.
- Nepijte ani si nehrajte s vodou ve spotřebiči.
- Do spotřebiče, do jeho blízkosti nebo na spotřebič neumisťujte hořlavé předměty nebo předměty obsahující hořlavé látky.
- K čištění spotřebiče nepoužívejte proud vody nebo páru.
- Pokud během probíhajícího programu otevřete dvířka spotřebiče, může dojít k uvolnění horké páry.

## LIKVIDACE



### UPOZORNĚNÍ

Hrozí nebezpečí úrazu či udušení.

- Odpojte spotřebič od elektrické sítě.
- Odřízněte a vyhodte síťový kabel.
- Odstraňte dveřní západku, abyste zabránili uvěznění dětí a domácích zvířat ve spotřebiči.

## POPIS SPOTŘEBIČE

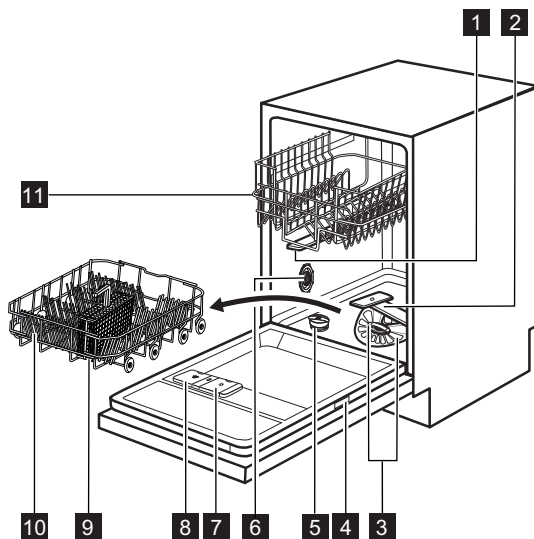

- 1** Horní ostříkovací rameno
- 2** Dolní ostříkovací rameno
- 3** Filtry
- 4** Typový štítek
- 5** Zásobník na sůl
- 6** Otočný volič tvrdosti vody
- 7** Dávkovač leštidla
- 8** Dávkovač mycího prostředku
- 9** Košíček na příbory

- 10** Dolní koš
- 11** Horní koš



## SVĚTELNÝ PAPERSEK

- Při probíhajícímu programu svítí červený světelný paprsek na podlahu pod dvířky spotřebiče. Po dokončení programu se červené světlo změní na zelené.
- V případě poruchy spotřebiče červený světelný paprsek bliká.

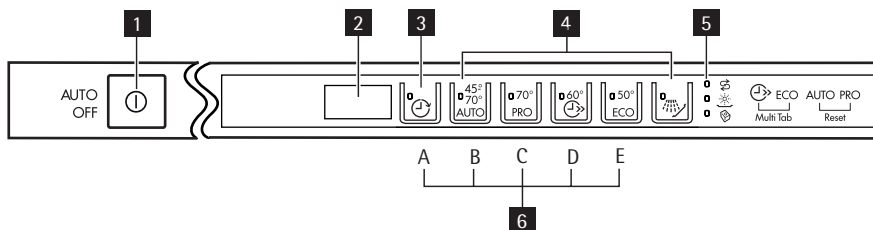

# OVLÁDACÍ PANEĽ



- |                                  |                            |
|----------------------------------|----------------------------|
| <b>1</b> Tlačítko Zap./Vyp.      | <b>4</b> Tlačítka programů |
| <b>2</b> Displej                 | <b>5</b> Kontrolky         |
| <b>3</b> Tlačítko Odložený start | <b>6</b> Tlačítka funkcí   |

Kontrolky	
	Kontrolka množství soli. Tato kontrolka během průběhu programu nesvítí.
	Kontrolka stavu leštidla. Tato kontrolka během průběhu programu nesvítí.
	Kontrolka funkce Multitab.

## PROGRAMY

Program 1)	Stupeň znečištění Druh náplně	Fáze programu	Energie (kWh)	Voda (l)
45° 70° AUTO 2)	Vše Nádobí, příbory, hrnce a pánve	Předmytí Mytí 45 °C nebo 70 °C Oplachy Sušení	0.7 - 1.3	8 - 16
70° PRO 3)	Velmi znečištěné Nádobí, příbory, hrnce a pánve	Předmytí Mytí 70 °C Oplachy Sušení	1.2 - 1.3	13 - 14
60°  4)	Čerstvě znečištěné Nádobí a příbory	Mytí 60 °C Oplach	0.8	8
50° ECO 5)	Normálně znečiště- né Nádobí a příbory	Předmytí Mytí 50 °C Oplachy Sušení	0.8 - 0.9	8 - 9
 6)	Vše	Předmytí	0.01	3

1) Na displeji se zobrazí délka programu.

Délka programu a hodnoty spotřeby se mohou měnit v závislosti na tlaku a teplotě vody, na kolísání v dodávce proudu, na zvolených funkcích a na množství nádobí.

2) Spotřebič zjistí stupeň znečištění a množství nádobí v koších. Automaticky pak nastaví teplotu a množství vody, spotřebu energie a délku programu.

3) Tento program zahrnuje oplachovací fázi při vysoké teplotě, která zajišťuje lepší hygienické výsledky. Během oplachovací fáze zůstane teplota na hodnotě 70 °C po dobu 10 až 14 minut.

4) U tohoto programu můžete umýt čerstvě znečištěné nádobí. Tento program nabízí dobré výsledky mytí při krátké délce programu.

5) Jedná se o standardní program pro testovací instituce. Tento program nabízí nejspornější spotřebu vody a energie při mytí normálně zašpiněného nádobí a příborů. Testovací údaje najdete v příloženém letáku.

6) Pomocí tohoto programu nádobí rychle opláchnete. Zabráníte tak přilepení zbytků jídla na nádobí a nepříjemnému zápachu vycházejícímu ze spotřebiče.

Pro tento program nepoužívejte mycí prostředek.



# FUNKCE

## FUNKCE MULTITAB

Tuto funkci zapnete pouze, když používáte kombinované mycí tablety.

Tato funkce vypne dávkování soli a leštidla. Příslušné kontrolky nesvíí.

Délka programu se může zvýšit.

### Zapnutí funkce Multitab



Zapněte nebo vypněte funkci Multitab ještě před spuštěním programu. Tuto funkci nelze zapnout nebo vypnout v průběhu programu.

1. Stisknutím tlačítka zap/vyp spotřebič zapněte.
2. Zkontrolujte, zda je spotřebič v režimu nastavení. Viz „NASTAVENÍ A SPUŠTĚNÍ PROGRAMU“.
3. Současně stiskněte a podržte tlačítka funkcí (D) a (E), dokud se nerozsvítí kontrolka funkce Multitab.



Funkce zůstane zapnutá, dokud ji nevypnete. Současně stiskněte a podržte tlačítka funkcí (D) a (E), dokud nezhasne kontrolka funkce Multitab.

**Chcete-li použít kombinované mycí tablety před tím, než začnete odděleně používat mycí prostředek, sůl a leštidlo, postupujte následovně:**

1. Vypněte funkci Multitab
2. Nastavte změkčovač vody na nejvyšší stupeň.
3. Ujistěte se, že je zásobník na sůl a dávkovač leštidla plný.
4. Spusťte nejkratší program s oplachovací fází bez mycího prostředku a bez nádobí.
5. Nastavte změkčovač vody podle tvrdosti vody ve vaší oblasti.

6. Seřídte dávkování leštidla.

## ZVUKOVÁ SIGNALIZACE

Zvuková signalizace zazní v těchto případech:

- Dokončí se program.
- Stupeň změkčovače vody byl nastaven elektronicky.
- Vyskytla se závada či porucha na spotřebiči.



Nastavení z výroby: zapnuto. Zvukovou signalizaci lze vypnout.

### Vypnutí zvukové signalizace

1. Stisknutím tlačítka zap/vyp spotřebič zapněte.
2. Zkontrolujte, zda je spotřebič v režimu nastavení. Viz „NASTAVENÍ A SPUŠTĚNÍ PROGRAMU“.
3. Současně stiskněte a podržte tlačítka funkcí (B) a (C), dokud nezačnou blikat kontrolky tlačítek funkcí (A), (B) a (C).
4. Stiskněte tlačítko funkce (C).
  - Kontrolky tlačítek funkcí (A) a (B) zhasnou.
  - Kontrolka tlačítka funkce (C) bude stále blikat.
  - Na displeji se zobrazí nastavení zvukové signalizace.

<i>lb</i>	Zap
<i>Ob</i>	Vypnuto

5. Stisknutím tlačítka funkce (C) změňte nastavení.
6. Nastavení potvrďte vypnutím spotřebiče.

## PŘED PRVNÍM POUŽITÍM

1. Ujistěte se, zda nastavený stupeň změkčovače vody odpovídá tvrdosti vody ve vaší oblasti. Pokud ne, nastavte změkčovač vody. Přesný stupeň tvrdosti vody ve vaší oblasti zjistíte u místního vodárenského podniku.
2. Napiňte zásobník na sůl.
3. Napiňte dávkovač leštidla.
4. Otevřete vodovodní kohoutek.
5. Během provozu mohou ve spotřebiči zůstat zbytky. Odstraní je spuštěním libovolného programu. Nepoužívejte mycí prostředek a nekládejte nic do košů.



Pokud používáte kombinované mycí tablety, zapněte funkci Multitab. Tyto tablety obsahují mycí prostředek, leštidlo a další přísady. Ujistěte, že jsou tyto tablety vhodné pro tvrdost vody ve vaší oblasti. Řiďte se pokyny na balení výrobků.

## SERÍZENÍ ZMĚKČOVAČE VODY

Tvrdá voda obsahuje velké množství minerálů, které mohou způsobit poškození spotřebiče a špatné výsledky mytí. Změkčovač vody tyto minerály neutralizuje.

Sůl do myčky udržuje změkčovač vody čistý a v dobrém stavu. Nastavení změkčovače vody na správný stupeň viz tabulka. Zajišťuje, aby změkčovač vody používal správné množství soli do myčky a vody.



Změkčovač vody musíte nastavit ručně a elektronicky.

Tvrdost vody				Změkčovač vody nastavení	
Německé stupně (°dH)	Francouzské stupně (°fH)	mmol/l	Clarkovy stupně	Ruční	Elektronické
51 - 70	91 - 125	9,1 - 12,5	64 - 88	2 <sup>1)</sup>	10
43 - 50	76 - 90	7,6 - 9,0	53 - 63	2 <sup>1)</sup>	9
37 - 42	65 - 75	6,5 - 7,5	46 - 52	2 <sup>1)</sup>	8
29 - 36	51 - 64	5,1 - 6,4	36 - 45	2 <sup>1)</sup>	7
23 - 28	40 - 50	4,0 - 5,0	28 - 35	2 <sup>1)</sup>	6
19 - 22	33 - 39	3,3 - 3,9	23 - 27	2 <sup>1)</sup>	5 <sup>1)</sup>
15 - 18	26 - 32	2,6 - 3,2	18 - 22	1	4
11 - 14	19 - 25	1,9 - 2,5	13 - 17	1	3
4 - 10	7 - 18	0,7 - 1,8	5 - 12	1	2
< 4	< 7	< 0,7	< 5	1 <sup>2)</sup>	1 <sup>2)</sup>

<sup>1)</sup> Výchozí nastavená poloha.

<sup>2)</sup> Při tomto stupni sůl nepoužívejte.

## Ruční nastavení

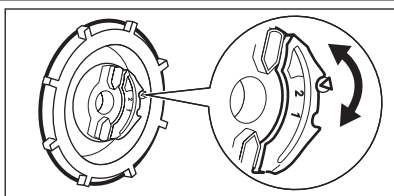

Otočte voličem tvrdosti vody do polohy 1 nebo 2.

## Elektronické nastavení

1. Stisknutím tlačítka zap/vyp spotřebič zapněte.
2. Zkontrolujte, zda je spotřebič v režimu nastavení. Viz „NASTAVENÍ A SPUŠTĚNÍ PROGRAMU“.
3. Současně stiskněte a podržte tlačítka funkcí (B) a (C), dokud nezačnou blikat kontrolky tlačítek funkcí (A), (B) a (C).
4. Stiskněte tlačítko funkce (A).
  - Kontrolky tlačítek funkcí (B) a (C) zhasnou.

- Kontrolka tlačítka funkce (A) bude stále blikat.
  - Zazní zvukový signál. Příklad: pět přerušovaných zvukových signálů = stupeň 5.
  - Na displeji se zobrazí nastavení změkčovače vody. Příklad: **5 L** = stupeň 5.
5. Opětovným stisknutím tlačítka funkce (A) změňte nastavení.
  6. Nastavení potvrďte vypnutím spotřebiče.

## PLNĚNÍ ZÁSOBNÍKU NA SŮL

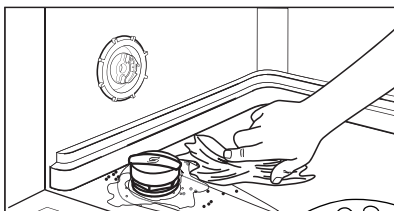
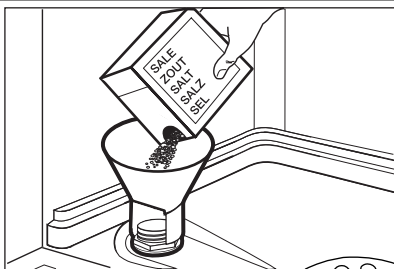

### POZOR

Používejte pouze sůl do myčky. Jiné výrobky by mohly spotřebič poškodit. Při plnění může ze zásobníku na sůl unikat voda nebo sůl. Nebezpečí koroze. Po naplnění zásobníku na sůl jí zabráníte spuštěním programu.

1. Otočením víčka směrem doleva otevřete zásobník na sůl.
2. Do zásobníku na sůl nalijte 1 l vody (pouze při prvním plnění).
3. Naplňte zásobník na sůl solí do myčky.
4. Odstraňte sůl, která se vysypala okolo zásobníku na sůl.
5. Otočením víčka směrem doprava zásobník na sůl zavřete.

## PLNĚNÍ DÁVKOVAČE LEŠTIDLA

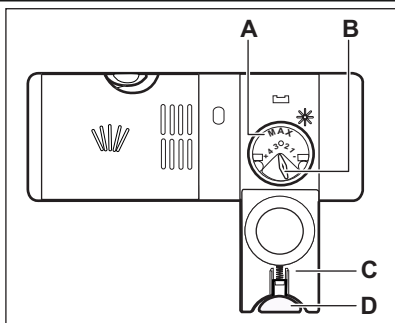

### POZOR

Používejte pouze leštidlo pro myčky. Jiné výrobky by mohly spotřebič poškodit.



Leštidlo během poslední oplachovací fáze umožňuje usušení nádobí bez šmouh a skvrn.

1. Stiskněte uvolňovací tlačítko (D) a otevřete víčko (C).
2. Naplňte dávkovač leštidla (A), maximálně však po značku „MAX“.
3. Rozlité leštidlo setřete savým hadříkem, aby se netvořilo přílišné množství pěny.
4. Zavřete víčko. Ujistěte se, že se uvolňovací tlačítko zaklapne zpět.



Voličem můžete nastavit dávkované množství (B) jeho otočením do polohy 1 (nejmenší množství) až 4 (největší množství).

## DENNÍ POUŽÍVÁNÍ

1. Otevřete vodovodní kohoutek.
2. Stisknutím tlačítka zap/vyp spotřebič zapněte. Zkontrolujte, zda je spotřebič v režimu nastavení. Viz „NASTAVENÍ A SPUŠTĚNÍ PROGRAMU“.
  - Pokud kontrolka stavu soli svítí, doplňte zásobník na sůl.
  - Pokud kontrolka stavu leštidla svítí, doplňte dávkovač leštidla.
3. Naplňte koše.
4. Přidejte mycí prostředek.
5. Nastavte a spusťte správný program pro daný druh náplně a stupeň znečištění.

### PLNĚNÍ KOŠŮ



Viz příložený leták s příklady plnění košů.

- Spotřebič použijte pouze k mytí nádobí, které je bezpečné mýt v myčce.
- Do spotřebiče nekládejte předměty vyrobené ze dřeva, rohoviny, hliníku mědi nebo cínu.
- Nevkládejte do spotřebiče předměty, které sají vodu (houby, hadry).
- Z nádobí odstraňte zbytky jídla.
- Připálené zbytky jídel na nádobí nechte změkknout.
- Duté nádobí (např. šálky, sklenice, hrnce) pokládejte dnem vzhůru.
- Dbejte na to, aby se nádobí nebo přístroje nelepily k sobě. Lžice smíchejte s ostatními přístroji.
- Přesvědčte se, že se sklenice vzájemně nedotýkají.
- Malé předměty vložte do košíčku na přístroje.
- Lehké kusy vložte do horního koše. Dbejte na to, aby se jednotlivé kusy nádobí nehybaly.
- Před spuštěním programu zkontrolujte, zda se ostříkovací ramena mohou volně otáčet.

## POUŽITÍ MYČÍHO PROSTŘEDKU

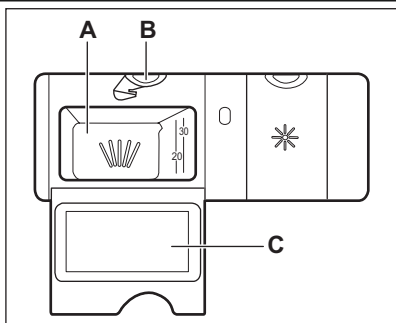

### POZOR

Používejte pouze mycí prostředky určené pro myčky nádobí.

1. Stiskněte uvolňovací tlačítko (B) a otevřete víčko (C).
2. Mycím prostředkem naplňte komoru (A).
3. Pokud má program fázi předmytí, naneste na vnitřní stranu dvířek spotřebiče trochu mycího prostředku.
4. Pokud používáte mycí tablety, vložte tabletu do komory (A).
5. Zavřete víčko. Ujistěte se, že se uvolňovací tlačítko zaklapne zpět.



Nepoužívejte větší množství mycího prostředku, než je správné. Řiďte se pokyny na balení mycího prostředku.



Mycí tablety se nemohou při krátkých programech plně rozpustit, a mohou tak na nádobí zanechat zbytky mycího prostředku. Mycí tablety doporučujeme používat spolu s dlouhými programy.

## NASTAVENÍ A SPUŠTĚNÍ PROGRAMU

### Režim nastavení

Spotřebič musí být při některých postupech v režimu nastavení.

Spotřebič je v režimu nastavení při:

- Všechny kontrolky programů se rozsvítí. Pokud se na ovládacím panelu zobrazí jiné údaje, současně stiskněte a podržte tlačítka funkcí (B) a (C), dokud se spotřebič nepřepne do režimu nastavení.

### Spuštění programu bez odloženého startu

1. Otevřete vodovodní kohoutek.
2. Stisknutím tlačítka zap/vyp spotřebič zapněte. Zkontrolujte, zda je spotřebič v režimu nastavení.
3. Nastavte program.
  - Rozsvítí se příslušná kontrolka programu.

- Na displeji bliká délka tohoto programu.

4. Zavřete dvířka spotřebiče. Program se spustí.
  - Pokud otevřete dvířka, na displeji se zobrazí délka programu, která se snižuje v krocích po jedné minutě.

### Spuštění programu s odloženým startem

1. Nastavte program.
2. Opakovaně stiskněte tlačítko odloženého startu, dokud se na displeji nezobrazí čas odloženého startu, který chcete nastavit (1—24 hodin).
  - Na displeji bliká čas odloženého startu.
  - Kontrolka odloženého startu se rozsvítí.
3. Zavřete dvířka spotřebiče. Spustí se odpočet.
  - Pokud otevřete dvířka, na displeji se zobrazí odpočet do odloženého startu, který se snižuje v krocích po jedné hodině.

- Po dokončení odpočtu se spustí nastavený program.

## Otevření dvířek za chodu spotřebiče

Otevřením dvířek zastavíte chod spotřebiče. Když dvířka opět zavřete, bude spotřebič pokračovat od okamžiku přerušení.

## Zrušení odloženého startu během jeho odpočítávání

1. Otevřete dvířka spotřebiče.
2. Opakovaně stiskněte tlačítko odloženého startu, dokud se na displeji nezobrazí délka programu.
3. Zavřete dvířka spotřebiče. Program se spustí.

## Zrušení programu

Současně stiskněte a podržte tlačítka **(B)** a **(C)**, než:

- Všechny kontrolky programů se rozsvítí.



Před spuštěním nového programu zkontrolujte, zda je v dávkovači mycí prostředek.

## Na konci programu

Po dokončení programu zazní přerušovaný zvukový signál.

1. Otevřete dvířka spotřebiče.
  - Na displeji se zobrazí **0**.
2. Stisknutím tlačítka zap/vyp spotřebič vypnete.
3. Zavřete vodovodní kohoutek.



Pokud nestisknete tlačítko zap/vyp, zařízení pro automatické vypnutí (**AUTO OFF**) spotřebič po několika minutách automaticky vypne. Snižuje se tak spotřeba energie.

- Aby nádobí lépe oschlo, ponechte dvířka spotřebiče pár minut otevřená.
- Nádobí před vyjmutím ze spotřebiče nechte vychladnout. Horké nádobí se snadněji poškodí.
- Nejprve vyjměte nádobí z dolního koše, a potom z koše horního.



Na stěnách a dvířkách spotřebiče může být voda. Nerezový povrch chladne rychleji než nádobí.

## ČIŠTĚNÍ A ÚDRŽBA



### UPOZORNĚNÍ

Před čištěním nebo údržbou spotřebič vždy vypněte a vytáhněte síťovou zástrčku ze zásuvky.



Zanesené filtry a ucpaná ostříkovací ramena snižují výsledky mytí. Pravidelně je kontrolujte a v případě potřeby je vyčistěte.

### ČIŠTĚNÍ FILTRŮ

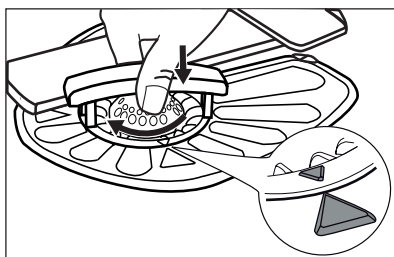
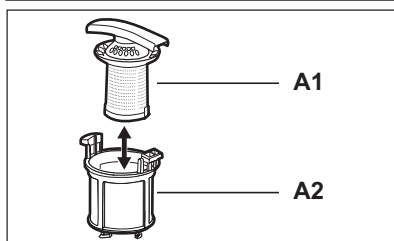
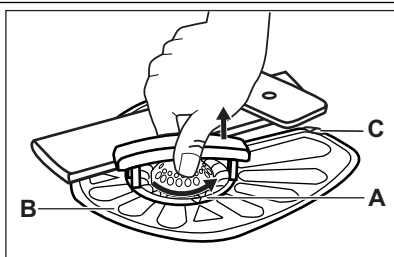

1. Otočte filtrem (A) proti směru hodinových ručiček a vyndejte jej.
2. Filtr (A) rozmontujete oddělením částí (A1) a (A2).
3. Vyměňte filtr (B).
4. Filtry vyčistěte vodou.
5. Vraťte filtr (B) na jeho původní místo. Ujistěte se, že je správně umístěn pod dvěma vodícími drážkami (C).
6. Sestavte filtr (A) vložte jej na jeho místo ve filtru (B). Otočte jím po směru hodinových ručiček, dokud se nezajistí.



Nesprávné umístění filtrů může mít z následek špatné výsledky mytí a poškození spotřebiče.

### ČIŠTĚNÍ OSTŘÍKOVACÍCH RAMEN

Ostříkovací ramena nevyjímejte. Jestliže se otvory v ostříkovacích ramenech zanesou nečistotami, odstraňte je úzkým špičatým předmětem.

### ČIŠTĚNÍ VNĚJŠÍCH PLOCH

Vyčistěte spotřebič vlhkým měkkým hadrem. Používejte pouze neutrální mycí prostředky. Nepoužívejte prostředky s drsnými částicemi, drátěnky nebo rozpouštědla.



## ODSTRAŇOVÁNÍ ZÁVAD

Spotřebič nezačne pracovat nebo se během provozu zastavuje.

Nejprve zkuste najít řešení problému (viz tabulka). Pokud se nepodaří, obraťte se na autorizované servisní středisko.

**U některých poruch se na displeji zobrazí výstražný kód:**

- **,10** - Spotřebič se neplní vodou.
- **,20** - Spotřebič nevypouští vodu.
- **,30** - Je aktivován systém proti vyplavení.



### UPOZORNĚNÍ

Před kontrolou spotřebič vypněte.

Problém	Možná příčina	Možné řešení
Nespustil se program.	Zástrčka není zasunutá do zásuvky.	Zasuňte zástrčku do zásuvky.
	Dvířka spotřebiče jsou otevřená.	Zavřete dvířka spotřebiče.
	Poškozená pojistka v pojistkové skříňce (vybavený jistič).	Vyměňte pojistku.
	Je nastavený odložený start.	Zrušte odložený start a vyčkejte na konec odpočítávání.
Spotřebič se neplní vodou.	Vodovodní kohoutek je zavřený.	Otevřete vodovodní kohoutek.
	Příliš nízký tlak vody.	Kontaktujte vaši vodárenskou společnost.
	Vodovodní kohoutek je ucpaný nebo zanesený vodním kamenem.	Vyčistěte vodovodní kohoutek.
	Filtr v přívodní hadici je zanesený.	Vyčistěte filtr.
	Přívodní hadice je přehnutá nebo zkroucená.	Ujistěte se, že je hadice správně umístěná.
	Je aktivován bezpečnostní systém proti vyplavení. Ve spotřebiči uniká voda.	Zavřete vodovodní kohoutek a obraťte se na servisní středisko.
Spotřebič nevypouští vodu.	Přípojka sifonu je ucpaná.	Vyčistěte přípojku sifonu.
	Vypouštěcí hadice je přehnutá nebo zkroucená.	Ujistěte se, že je hadice správně umístěná.

Po kontrole spotřebič zapněte. Program bude pokračovat od okamžiku, ve kterém byl přerušen.

Pokud se problém objeví znovu, obraťte se na autorizované servisní středisko.

Pokud se na displeji zobrazí jiný výstražný kód, obraťte se na autorizované servisní středisko.

## NÁDOBÍ NENÍ DOSTATEČNĚ UMYTÉ NEBO SUCHÉ

Problém	Možná příčina	Možné řešení
Nádobí není čisté.	Filtry jsou ucpané.	Vyčistěte filtry.

<b>Problém</b>	<b>Možná příčina</b>	<b>Možné řešení</b>
	Filtry nejsou správně sestavené a umístěné.	Zkontrolujte, zda jsou filtry správně sestavené a umístěné.
	Ostřikovací ramena jsou zanesená.	Odstraňte zbytky nečistot pomocí úzkého špičatého předmětu.
	Zvolený program nebyl vhodný pro daný druh náplně a stupeň znečištění.	Ujistěte se, že je zvolený program vhodný pro daný druh náplně a stupeň znečištění.
	Nesprávné rozmístění nádobí v koších. Voda nemohla omýt všechno nádobí.	Ujistěte se, že je nádobí v koších správně rozloženo a že voda jej může zcela snadno omývat.
	Ostřikovací ramena se nemohou volně otáčet.	Ujistěte se, že je nádobí v koších správně rozloženo a neblokuje ostřikovací ramena.
	Nedostatečné množství mycího prostředku.	Ujistěte se, že jste do dávkovače před spuštěním programu přidali správné množství mycího prostředku.
	V dávkovači nebyl žádný mycí prostředek.	Ujistěte se, že jste do dávkovače před spuštěním programu přidali mycí prostředek.
Částečky vodního kamene na nádobí.	Zásobník na sůl je prázdný.	Ujistěte se, že je v zásobníku na sůl dostatečné množství soli.
	Nastavený stupeň změkčovače vody je nesprávný.	Ujistěte se, zda nastavený stupeň změkčovače vody odpovídá tvrdosti vody ve vaší oblasti.
	Víčko zásobníku na sůl je uvolněné.	Víčko utáhněte.
Na nádobí a skle jsou bílé šmouhy a skvrny nebo modravý potah.	Uvolňuje se příliš velké množství leštidla.	Snižte dávkování leštidla.
	Nadměrné množství mycího prostředku.	Ujistěte se, že jste do dávkovače před spuštěním programu přidali správné množství mycího prostředku.
Na nádobí a skle jsou zaschlé vodní kapky.	Uvolňuje se příliš malé množství leštidla.	Zvyšte dávkování leštidla.
	Příčinou může být kvalita mycího prostředku.	Zkuste jinou značku mycího prostředku.
Nádobí je mokré.	<ul style="list-style-type: none"> <li>• Program neobsahoval žádnou sušicí fázi.</li> <li>• Program obsahoval sušicí fázi při nízké teplotě.</li> </ul>	Aby nádobí lépe oschlo, ponechte dveře myčky pár minut otevřené.
Nádobí je vlhké a matné.	Dávkovač leštidla je prázdný.	Ujistěte se, že je v dávkovači leštidlo.

Problém	Možná příčina	Možné řešení
	Příčinou může být kvalita leštidla.	Zkuste jinou značku leštidla.
	Příčinou může být kvalita kombinovaných mycích tablet.	<ul style="list-style-type: none"> <li>Zkuste jinou značku kombinovaných mycích tablet.</li> <li>Zapněte dávkovač leštidla a použijte leštidlo spolu s kombinovanými mycími tabletami.</li> </ul>

### Zapnutí dávkovače leštidla při zapnuté funkci Multitab

1. Stisknutím tlačítka zap/vyp spotřebič zapněte.
2. Zkontrolujte, zda je spotřebič v režimu nastavení. Viz „NASTAVENÍ A SPUŠTĚNÍ PROGRAMU“.
3. Současně stiskněte a podržte tlačítka funkcí **(B)** a **(C)**, dokud nezačnou blikat kontrolky tlačítek funkcí **(A)**, **(B)** a **(C)**.
4. Stiskněte tlačítko funkce **(B)**.
  - Kontrolky tlačítek funkcí **(A)** a **(C)** zhasnou.

- Kontrolka tlačítka funkce **(B)** bude stále blikat.
- Na displeji se zobrazí nastavení dávkovače leštidla.

<i>0 d</i>	Vypnuto
<i>1 d</i>	Zap

5. Stisknutím tlačítka funkce **(B)** změníte nastavení.
6. Nastavení potvrďte vypnutím spotřebiče.
7. Seřídte dávkování leštidla.
8. Naplňte dávkovač leštidla.

## TECHNICKÉ INFORMACE

Rozměry	Šířka / Výška / Hloubka (mm)	446 / 818 - 898 / 550
Připojení k elektrické síti	Viz typový štítek.	
Tlak přívodu vody	Min. / max. (bar / MPa)	(0,5 / 0,05) / (8 / 0,8)
Přívod vody <sup>1)</sup>	Studená nebo teplá voda <sup>2)</sup>	max. 60 °C
Kapacita	Jídelní soupravy	9

<sup>1)</sup> Přívodní hadici připojte ke kohoutku se závitem 3/4".

<sup>2)</sup> Pokud odebíráte horkou vodu z alternativních zdrojů (např. solární panely, větrná energie), použijte tuto horkou vodu ke snížení spotřeby energie.

## TARTALOMJEGYZÉK

- 22 BIZTONSÁGI INFORMÁCIÓK
- 24 TERMÉKLEÍRÁS
- 25 KEZELŐPANEL
- 26 PROGRAMOK
- 27 KIEGÉSZÍTŐ FUNKCIÓK
- 28 AZ ELSŐ HASZNÁLAT ELŐTT
- 31 NAPI HASZNÁLAT
- 34 ÁPOLÁS ÉS TISZTÍTÁS
- 35 HIBAELHÁRÍTÁS
- 37 MŰSZAKI INFORMÁCIÓK

## KÖRNYEZETVÉDELMI TUDNIVALÓK

A következő jelzéssel ellátott anyagokat hasznosítsa újra: ♻️ . Újrahasznosításhoz tegye a megfelelő konténerekbe a csomagolást.



Járuljon hozzá környezetünk és egészségünk védelméhez, és hasznosítsa újra az elektromos és elektronikus hulladékot. A  tiltó szimbólummal ellátott készüléket ne dobja a háztartási hulladék közé. Juttassa el a készüléket a helyi újrahasznosító telepre, vagy lépjen kapcsolatba a hulladékkezelésért felelős hivatallal.

## HONLAPUNKON AZ ALÁBBI INFORMÁCIÓK ÁLLNAK RENDELKEZÉSÉRE:

- Termékek
- Kiadványok
- Felhasználói kézikönyvek
- Hibaelhárítás
- Szerviz információk

[www.aeg.com](http://www.aeg.com)

## AZ ÚTMUTATÓBAN HASZNÁLT SZIMBÓLUMOK

-  Figyelem - Fontos biztonsági információk.
-  Általános információk és tanácsok
-  Környezetvédelmi információk

A változtatások jogát fenntartjuk

## AZ ÖN ELÉGEDETTSÉGE ÉRDEKÉBEN

Köszönjük, hogy megvásárolta ezt az AEG készüléket. Reméljük, hogy készülékünk kifogástalan teljesítményével hosszú éveken át elégedett lesz. Pontosan ezért alkalmaztunk olyan innovatív technológiákat és jellemzőket, melyek a mindennapi teendőket nagymértékben megkönnyítik, és amelyeket más készülékeken nem talál meg. Kérjük, szánjon néhány percet az útmutató végigolvasására, hogy a maximumot hozhassa ki készülékéből.

## KIEGÉSZÍTŐ TARTOZÉKOK ÉS SEGÉDANYAGOK

Az AEG webáruházban mindent megtalál, ami ahhoz szükséges, hogy AEG készülékeinek ragyogó külsejét és tökéletes működését fenntartsa. Ezzel együtt széles választékban kínáljuk a legszigorúbb szabványoknak és az Ön minőségi igényeinek megfelelően tervezett és kivitelezett egyéb kiegészítő tartozékokat - a különleges főzőedényektől az evőeszköz kosarakig, az edénytartóktól a fehérnemű-zsákokig...



Látogassa meg webáruházunkat az alábbi címen:  
[www.aeg.com/shop](http://www.aeg.com/shop)

## VÁSÁRLÓI TÁMOGATÁS ÉS SZERVIZ

Javasoljuk az eredeti alkatrészek használatát.

Ha a szervizhez fordul, legyenek kéznél a következő adatok. Az információ az adattáblán található.

Típus \_\_\_\_\_

Termékszám \_\_\_\_\_

Sorozatszám \_\_\_\_\_



## BIZTONSÁGI INFORMÁCIÓK

Az üzembe helyezés és használat előtt, gondosan olvassa el a mellékelt útmutatót. A nem megfelelő üzembe helyezés vagy használat által okozott károkért nem vállal felelősséget a gyártó. További utánanézés érdekében tartsa elérhető helyen az útmutatót.

### GYERMEKEK ÉS FOGYATÉKKAL ÉLŐ SZEMÉLYEK BIZTONSÁGA



#### VIGYÁZAT

Fulladás, sérülés vagy tartós rokkantság kockázata.

- Ne engedje, hogy a készüléket csökkent fizikai, értelmi vagy mentális képességű, illetve megfelelő tapasztalatok és ismeretek híján lévő személy használja, beleértve a gyermekeket is. A biztonságukért felelős személy felügyelje őket, illetve a készülék használatára vonatkozóan biztosítson útmutatót számukra. Ne hagyja, hogy gyerekek játsszanak a készülékkel.
- Minden csomagolóanyagot tartson a gyermekektől távol.
- Minden mosószeret tartson távol a gyermekektől.
- A gyermekeket és kedvenc háziállatokat tartsa távol a készüléktől, amikor az ajtaja nyitva van.

### ÜZEMBE HELYEZÉS



#### VIGYÁZAT

Képesítéssel vagy szakértelemmel rendelkező személynek kell e készüléket üzembe helyezni.

- Távolítsa el az összes csomagolóanyagot.
- Ne helyezzen üzembe, és ne is használjon sérült készüléket.
- Ne helyezze üzembe a készüléket olyan helyen, ahol a hőmérséklet  $0^{\circ}\text{C}$  alatt van.
- Tartsa be a készülékhez mellékelt üzembe helyezési útmutatóban foglaltakat.
- A készüléket biztonságos szerkezet alá és mellé helyezze.

### Vízhálózatra csatlakoztatás

- Ellenőrizze, hogy nem okoz-e sérülést a vízcsöveknek.
- Mielőtt új vagy hosszabb idő óta nem használt csövekhez csatlakoztatja a készüléket, addig folyassa a vizet, amíg az teljesen ki nem tisztul.
- A készülék első használata előtt ellenőrizze, hogy nincs-e szivárgás.

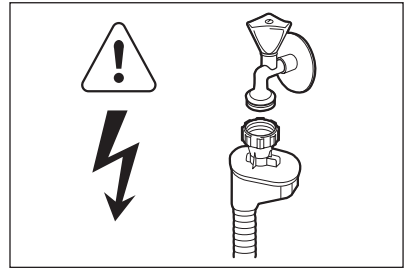

#### VIGYÁZAT

Veszélyes feszültség.

A befolyócső biztonsági szeleppel, valamint dupla bevonattal ellátott belső vezetékkel rendelkezik.

- Ha a befolyócső megsérül, akkor azonnal húzza ki a csatlakozódugót a fali csatlakozóaljzatból. Forduljon szervizhez a befolyócső cseréje érdekében.

### Elektromos csatlakoztatás



#### VIGYÁZAT

Tűz- és áramütésveszély.

- A készüléket kötelező földelni.
- Ellenőrizze, hogy az adattáblán szereplő elektromossági adatok megfelelnek-e a háztartási hálózati áram paramétereinek. Ha nem, forduljon szakképzett villanyszereplőhöz.
- Mindig megfelelően felszerelt, érintésbiztos aljzatot használjon.
- Ne használjon dugaszátalakítót és vezeték-hosszabbítót.
- Ügyeljen a hálózati csatlakozódugasz és a hálózati kábel épségére. Ha a hálózati vezeték cseréje szorul, forduljon az ügyfélszolgálathoz vagy villanyszereplőhöz.

- Csak az üzembe helyezés befejezése után csatlakoztassa a hálózati csatlakozódugót a hálózati csatlakozóaljzatba. Üzembe helyezés után biztosítsa a hálózati dugasz könnyű elérhetőségét.
- Amikor kihúzza a készülék hálózati vezetékét, soha ne a vezetékét fogja meg. Mindig a dugasznál fogva húzza ki.

## HASZNÁLAT



### VIGYÁZAT

Sérülésveszély.

- Háztartási környezetben használja e készüléket.
- Ne változtassa meg a készülék műszaki jellemzőit.
- Lefelé fordítva vagy vízszintes irányba tegye a késeket és a hegyes evőeszközöket az evőeszközkosárba.
- A beleütközés elkerülésének megelőzésére, ne hagyja nyitva felügyelet nélkül a készülék ajtaját.
- Ne üljön vagy álljon rá a nyitott ajtóra.
- Veszélyesek a mosogatógépben használt mosogatószeresek. Tartsa be a mosogatószer csomagolásán feltüntetett utasításokat.
- Ne igyon a készülékben lévő vízből, és ne játsszon vele.

- Az edényeket a mosogatógépből csak a mosogatóprogram lejáráta után vegye ki. Mosogatószer maradhat az edényeken.



### VIGYÁZAT

Áramütés, tűz és égésveszély.

- Ne tegyen gyúlékony anyagot, vagy gyúlékony anyaggal szennyezett tárgyat a készülékbe, annak közelébe, illetve annak tezejére.
- A készülék tisztításához ne használjon víz-sugarat vagy gózt.
- A készülékből forró gőz szabadulhat ki, ha az ajtót mosogatóprogram futtatása közben kinyitja.

## ÁRTALMATLANÍTÁS



### VIGYÁZAT

Sérülés- vagy fulladásveszély.

- Bontsa a készülék hálózati csatlakozását.
- Vágja át a hálózati kábelt, és tegye a hulladékba.
- Szerelje le az ajtókilincset, hogy megakadályozza gyermekek és kedvenc állatok készülékben rekedését.

# TERMÉKLEÍRÁS

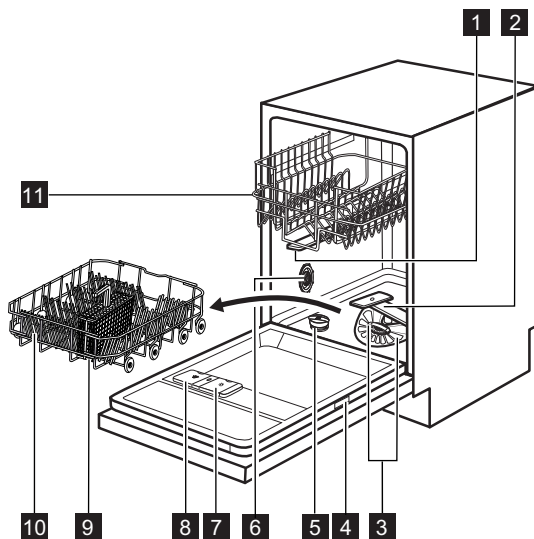

**1** Felső szórókar

**2** Alsó szórókar

**3** Szűrők

**4** Adattábla

**5** Sótartály

**6** Vízkeménység-tárcsa

**7** Öblítőszer-adagoló

**8** Mosogatószer-adagoló

**9** Evőeszköztartó

**10** Alsó kosár

**11** Felső kosár

## FÉNYJELZÉS

- Miután a program elkezdődött, egy vörös fényjelzés jelenik meg a padlón a készülék ajtaja alatt. A program befejeződését követően a piros fény zöld fényre vált.
- Ha a készülék hibásan működik a piros fényjelzés villog.



## KEZELŐPANEL

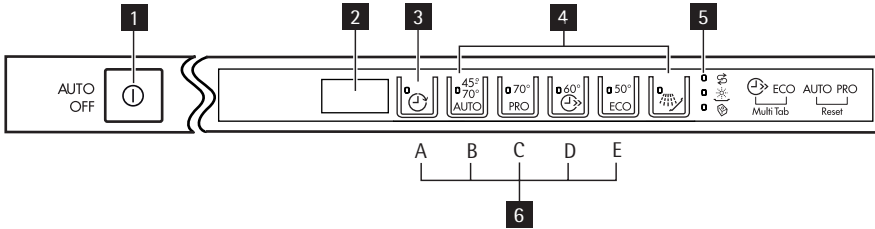

- |                                    |                        |
|------------------------------------|------------------------|
| <b>1</b> Be/ki gomb                | <b>4</b> Programgombok |
| <b>2</b> Kijelzés                  | <b>5</b> Mutatók       |
| <b>3</b> Késleltetett indítás gomb | <b>6</b> Funkciógombok |

**Mutatók**

Só visszajelző. Amikor egy program fut, a visszajelző kialszik.





Öblítőszer visszajelző. Amikor egy program fut, a visszajelző kialszik.



Multitab visszajelző.

## PROGRAMOK

Program <sup>1)</sup>	Szennyeződés típusa Töltet típusa	Programfázisok	Energia (kWh)	Víz (l)
45° 70° AUTO <sup>2)</sup>	Összes Edények, evőeszközök, lábasok és fazekak	Előmosás Főmosogatás: 45°C-on vagy 70°C-on Öblítés Szárítás	0.7 - 1.3	8 - 16
70° PRO <sup>3)</sup>	Erős szennyezettség Edények, evőeszközök, lábasok és fazekak	Előmosás Főmosogatás: 70°C-on Öblítés Szárítás	1.2 - 1.3	13 - 14
60°  4)	Friss szennyezettség Edények és evőeszközök	Főmosogatás: 60°C-on Öblítések	0.8	8
50° ECO <sup>5)</sup>	Normál szennyezettség Edények és evőeszközök	Előmosás Főmosogatás: 50°C-on Öblítés Szárítás	0.8 - 0.9	8 - 9
 6)	Összes	Előmosás	0.01	3

1) A kijelző a program időtartamát mutatja.

A víz nyomása és hőmérséklete, az áramszolgáltatás ingadozásai és az edények mennyisége és kialakítása módosíthatja a program időtartamát és a fogyasztási értékeket.

2) A készülék érzékeli a kosarakba helyezett edények mennyiségét és szennyezettségét. Automatikusan beállítja a szükséges hőmérsékletet, vízmennyiséget, áramfogyasztást és programidőtartamot.

3) Ez a program magas hőmérsékletű öblítési fázissal rendelkezik a jobb higiéniai eredmények érdekében. Az öblítési fázis során a hőmérséklet 70°C-on marad 10–14 percre.

4) Ezzel a programmal enyhén szennyezett edényeket mosogathat el. Rövid idő alatt is kiváló eredményt nyújt.

5) Ezt a programot használják tesztprogramként a bevizsgáló intézetek. A programmal a leghatékonyabb víz- és áramfelhasználás mellett mosogathatja el a normál mértékben szennyezett edényeket és evőeszközöket. A tesztadatok megtalálhatók kiadványunkban.

6) Ezzel a programmal gyorsan leöblítheti az edényeket. Így megakadályozza, hogy az ételmaradék rászáradjon az edényekre, és kellemetlen szagok képződjenek. Ehhez a programhoz ne használjon mosogatószeret.

# KIEGÉSZÍTŐ FUNKCIÓK

## MULTITAB FUNKCIÓ

Csak kombinált mosogatószer-tabletták esetében aktiválja e funkciót.

E funkció leállítja az öblítőszer és a só betöltését. Nem világitanak a hozzátartozó visszajelzők.

Nóhet a program időtartama.

### A multitablet funkció bekapcsolása



A multitablet funkciót a programok indítása előtt kell be- vagy kikapcsolni. A Multitablet funkciót a programok működése közben nem lehet be- vagy kikapcsolni.

1. A készülék bekapcsolásához nyomja meg a be/ki gombot.
2. Győződjön meg arról, hogy a készülék beállítási módban van-e. Lásd a 'PROGRAM KIVÁLASZTÁSA ÉS ELINDÍTÁSA' részt
3. Nyomja be egyszerre, és tartsa lenyomva a **(D)** és **(E)** funkciógombokat, amíg a multitablet jelzőfénye felgyullad.



Ez a funkció akkor is bekapcsolva marad, amíg ki nem kapcsolja. Nyomja be egyszerre, és tartsa lenyomva a **(D)** és **(E)** funkciógombokat, amíg a multitablet jelzőfénye ki nem kapcsol.

**Ha abbahagyja a kombinált mosogatószer-tablettát használatát, mielőtt elkezdene a külön mosogatószer, öblítőszer és regeneráló só használatát, tegye a következő lépéseket:**

1. Kapcsolja ki a multitablet funkciót.
2. Állítsa a vízlágyítót a legmagasabb szintre.
3. Ellenőrizze, hogy a sótartály és az öblítőszer-adagoló tele van-e.
4. Indítsa el a legrövidebb, öblítési fázissal rendelkező programot mosogatószer és edények nélkül.

5. Állítsa be a vízlágyítót lakóhelye vízkezelésének megfelelően.
6. Állítsa be az adagolt öblítőszer mennyiségét.

## HANGJELZÉSEK

Hangjelzések ilyen feltételek között hallhatók:

- Amikor a program befejeződik.
- A vízlágyító szintjét elektronikusan beállították.
- A készülékben hiba lépett fel.



Gyári beállítás: be. A hangjelzéseket kikapcsolhatja.

### A hangjelzések kikapcsolása

1. A készülék bekapcsolásához nyomja meg a be/ki gombot.
2. Győződjön meg arról, hogy a készülék beállítási módban van-e. Lásd a "PROGRAM KIVÁLASZTÁSA ÉS ELINDÍTÁSA" részt.
3. Nyomja meg egyszerre és tartsa lenyomva a **(B)** és a **(C)** funkciógombokat, amíg az **(A)**, **(B)** és **(C)** funkciógombok visszajelzői villogni nem kezdenek.
4. Nyomja meg az **(C)** funkciógombot.
  - Az **(A)** és a **(B)** funkciógomb jelzőfénye kialszik.
  - A **(C)** funkciógomb jelzőfénye tovább villog.
  - A kijelzőn a hangjelzések beállítása látható.

<i>lb</i>	Be
<i>Ob</i>	Ki

5. A beállítás módosításához nyomja meg a **(C)** funkciógombot.
6. A megerősítéshez kapcsolja ki a készüléket.

## AZ ELSŐ HASZNÁLAT ELŐTT

1. Ellenőrizze, hogy a vízlágyító szintje megfelel-e környékén használt víz keménységének. Szükség esetén módosítsa a vízlágyító beállítását. A használt víz keménységére vonatkozó tájékoztatásért lépjen kapcsolatba a helyi vízügyi hatóságokkal.
2. Töltse fel sótartályt.
3. Töltse fel az öblítőszer-adagolót.
4. Nyissa ki a vízcspapot.
5. A készülékben gyártási maradványok lehetnek. Az eltávolításukhoz indítson el egy mosogatóprogramot. Ne használjon mosogatószert és ne töltsen meg a kosarakat.



Ha kombinált mosogatószer-tablettákat használ, akkor aktiválja a multitalab funkciókat. Ezek a tabletták mosogatószert, öblítőszeret és regeneráló sót tartalmaznak. Győződjön meg arról, hogy a tabletták megfelelnek-e a környékén lévő vízkeménységnek. Nézze meg a termék csomagolásán található útmutatásokat.

## A VÍZLÁGYÍTÓ BEÁLLÍTÁSA

Nagy mennyiségű ásványi anyagot tartalmaz a kemény víz, mely károsíthatja a készüléket, és gyenge mosási eredmény érhető el vele. A vízlágyító semlegesíti ezen ásványi anyagokat.

A regeneráló só tartja tisztán és jó állapotban a vízlágyítót. A helyes vízlágyító szint beállításához a táblázatot nézze meg. Ez biztosítja, hogy megfelelő mennyiségű regeneráló sót és vizet használjon a vízlágyító.



Manuálisan és elektronikusan kell beállítania a vízlágyítót.

Víz keménység				Vízlágyító beállítás	
Német fok (°dH)	Francia fok (°fH)	mmol/l	Clarke fok	Kézi mosogatás	Elektronika
51 - 70	91 - 125	9.1 - 12.5	64 - 88	2 <sup>1)</sup>	10
43 - 50	76 - 90	7.6 - 9.0	53 - 63	2 <sup>1)</sup>	9
37 - 42	65 - 75	6.5 - 7.5	46 - 52	2 <sup>1)</sup>	8
29 - 36	51 - 64	5.1 - 6.4	36 - 45	2 <sup>1)</sup>	7
23 - 28	40 - 50	4.0 - 5.0	28 - 35	2 <sup>1)</sup>	6
19 - 22	33 - 39	3.3 - 3.9	23 - 27	2 <sup>1)</sup>	5 <sup>1)</sup>
15 - 18	26 - 32	2.6 - 3.2	18 - 22	1	4
11 - 14	19 - 25	1.9 - 2.5	13 - 17	1	3
4 - 10	7 - 18	0.7 - 1.8	5 - 12	1	2
< 4	< 7	< 0.7	< 5	1 <sup>2)</sup>	1 <sup>2)</sup>

1) Gyári helyzet.

2) Ezen a szinten ne használjon sót.

## Manuális beállítás

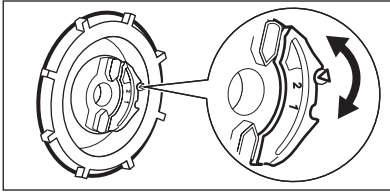

A vízkeménység-tárcsát forgassa el az 1. vagy 2. állásba.

## Elektronikus beállítás

1. A készülék bekapcsolásához nyomja meg a be/ki gombot.
2. Győződjön meg arról, hogy a készülék beállítási módban van-e. Lásd a "PROGRAM KIVÁLASZTÁSA ÉS ELINDÍTÁSA" részt.
3. Nyomja meg egyszerre és tartsa lenyomva a (B) és a (C) funkciógombokat, amíg az (A), (B) és (C) funkciógombok visszajelzői villogni nem kezdenek.
4. Nyomja meg az (A) funkciógombot.

- Az (B) és a (C) funkciógomb jelzőfénye kialszik.
  - Az (A) funkciógomb visszajelzője tovább villog.
  - Hangjelzések hallhatóak. Példa: öt szaggatott hangjelzés = 5. szint
  - A kijelzőn megjelenik a vízlágyító beállítása. Példa: **5 L** = 5. szint
5. A beállítás módosításához nyomja meg ismét az (A) funkciógombot.
  6. A megerősítéshez kapcsolja ki a készüléket.

## A SÓTARTÁLY FELTÖLTÉSE

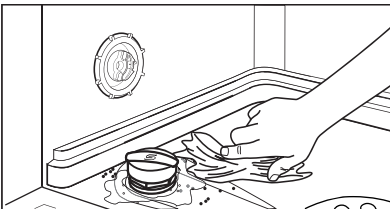
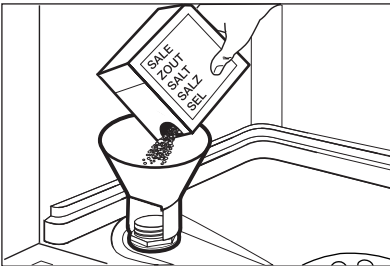

### FIGYELEM

Csak mosogatógéphez ajánlott regeneráló sót használjon. Egyéb termékek károsodást okozhatnak a készülékben.

Víz és só juthat ki a töltés során a sótartályból. Korrozíveszély. Ennek megakadályozására, a sótartály töltése után indítson el egy programot.

1. Csavarja le a kupakot az óramutató járásával ellenkező irányba, és nyissa ki a sótartályt.
2. Öntsön 1 liter vizet a sótartályba (csak az első alkalommal).
3. Töltse fel a sótartályt regeneráló sóval.
4. Távolítsa el a sótartály nyílása körül lévő sót.
5. A sótartály visszazárásához tekerje a kupakot az óramutató járásával megegyező irányba.

## AZ ÖBLÍTŐSZER-ADAGOLÓ TÖLTÉSE

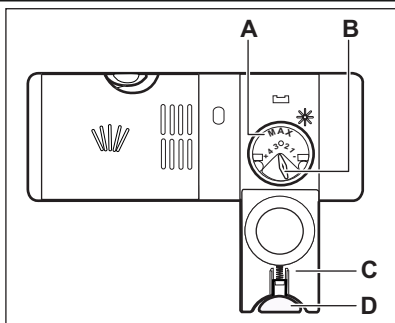

### FIGYELEM

Csak mosogatógépekhez való márkás öblítőszeret használjon. Egyéb termékek károsodást okozhatnak a készülékben.



Az utolsó öblítési fázis során az öblítőszer elősegíti az edények csík- és foltmentes szárítását.

1. Nyomja meg a kioldó gombot (D) a fedél (C) felnyitására.
2. Töltse fel az öblítőszer-adagolót (A), de ne lépje túl a 'max' jelzést.
3. A kilőttent öblítőszeret nedvszívó törlőkendővel távolítsa el, hogy a mosogatóprogram alatt megakadályozza a túlzott habképződést.
4. Zárja le a fedelet. Ellenőrizze, hogy reteszelt helyzetben van-e a kioldó gomb.



Elfordíthatja az adagolt mennyiség választókapcsolót (B) 1 (legkisebb mennyiség) és 4 (legnagyobb mennyiség) helyzetek közötti beállítására.

## NAPI HASZNÁLAT

1. Nyissa ki a vízcsapot.
2. A készülék bekapcsolásához nyomja meg a be/ki gombot. Győződjön meg arról, hogy a készülék beállítási módban van-e. Nézze meg a „PROGRAM KIVÁLASZTÁSA ÉS ELINDÍTÁSA” című részt.
  - Ha világít a só visszajelző, akkor tölts fel a sótartályt.
  - Ha világít az öblítőszer-adagoló visszajelző, akkor tölts fel az öblítőszer-adagolót.
3. Pakolja meg megfelelően a kosarakat.
4. Tölts be a mosogatószeret.
5. Állítsa be és indítsa el a töltet és a szenyveződés típusának megfelelő programot.

### PAKOLJA MEG MEGFELELŐEN A KOSARAKAT.



A mellékelt tájékoztatóban nézzen meg a kosarak feltöltésére vonatkozó példákat.

- Csak mosogatógépbe tehető darabok mosogatására használja a készüléket.
- Ne tegyen fából, szaruból, alumíniumból, ónból és rézből készült darabokat a készülékbe.
- Ne helyezzen a készülékbe a vizet felszívó darabokat (szivacsot, rongyot).
- Távolítsa el az ételmaradékot az edényekről.
- Áztassa fel az edényekre égett ételt.
- Az üreges tárgyakat (pl. csészék, poharak és lábasok) nyílásukkal lefele tegye be.
- Fontos, hogy az edények és evőeszközök ne legyenek egymásba csúsztva. Keverje más edényekkel a kanalakat.
- Ellenőrizze, hogy a poharak nem érnek-e más poharakhoz.
- A kisebb tárgyakat helyezze az evőeszköz-kosárba.
- A könnyű darabokat helyezze a felső kosárba. Ügyeljen arra, hogy az eszközök ne mozdulhassanak el.
- A mosogatóprogram elindítása előtt győződjön meg arról, hogy a szórókarok szabadon mozoghatnak.

## A MOSOGATÓSZER HASZNÁLATA

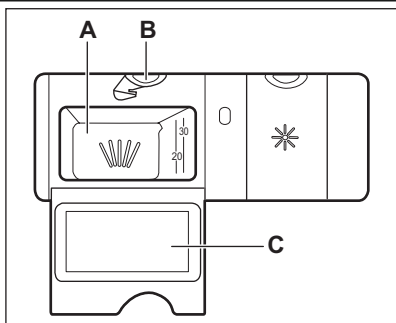

### FIGYELEM

Csak mosogatógépekhez készült mosogatószereket használjon.

1. Nyomja meg a kioldó gombot (B) a fedél (C) felnyitására.
2. Tegyen mosogatószert az adagolóba (A).
3. Ha előmosogatási fázissal rendelkező mosogatóprogramot használ, tegyen egy kevés mosogatószert a készülék ajtajának belsejébe.
4. Ha mosogatószer-tablettát használ, tegye a tablettát a mosogatószer-adagolóba (A).
5. Zárja le a fedelet. Ellenőrizze, hogy reteszelt állapotban van-e a kioldó gomb.



Ne használjon a szükségesnél több mosogatószert. További információért a mosogatószer csomagolásán található útmutatásokat nézze meg.



Rövid programok alatt nem oldódnak fel teljesen a mosogatószer-tabletták, és az edényeken maradhatnak a mosogatószer maradványok. Hosszú programok esetén célszerű mosogatószer-tablettákat használni.

## PROGRAM KIVÁLASZTÁSA ÉS ELINDÍTÁSA

### Beállítási mód

Néhány művelet elfogadásához a készüléknek beállítás üzemmódban kell lennie.

A készülék akkor van beállítás üzemmódban, ha az aktiválás után:

- Az összes programjelzőfény felgyullad. Ha a kezelőpanel egyéb feltételeket mutat, nyomja meg egyszerre és tartsa lenyomva a (B) és a(C) funkciógombokat, amíg a készülék beállítás üzemmódba nem lép.

### A program elindítása késleltetett indítás nélkül

1. Nyissa ki a vízcspot.

2. A készülék bekapcsolásához nyomja meg a be/ki gombot. Győződjön meg arról, hogy a készülék beállítási módban van-e.
3. Indítsa el a programot.
  - A megfelelő program jelzőfénye világítani kezd.
  - A program időtartama villog a kijelzőn.
4. Csukja be a készülék ajtaját. A program elindul.
  - Ha kinyitja az ajtót a kijelzőn megjelenik a program időtartama, amely 1 perces lépésközönként növekedik.

### A program elindítása késleltetett indítással

1. Indítsa el a programot.
2. Nyomja meg ismételtelen a késleltetett indítás gombot, amíg a kijelzőn meg nem jelenik a beállítási kívánt késleltetett indítási idő (1-24 óráig).



- A késleltetési idő villog a kijelzőn.
  - A késleltetett indítás visszajelzője bekapcsol.
3. Csukja be a készülék ajtaját. Elkezdődik a visszazámlálás.
- Ha kinyitja az ajtót a kijelzőn megjelenik a késleltetett indítás visszazámlálása, amely 1 órás lépésközzel emelkedik.
- Amikor a visszazámlálás befejeződött, elindul a program.

### Működés közben nyissa ki a készülék ajtaját

Ha kinyitja az ajtót, a készülék működése leáll. Amikor becsukja az ajtót, a működés a megszakítási ponttól folytatódik.

### A késleltetett indítás megszakítása visszazámlálás közben.

1. Nyissa ki a készülék ajtaját.
2. Nyomja meg egymás után többször a késleltetési gombot, amíg a program időtartama meg nem jelenik a kijelzőn.
3. Csukja be a készülék ajtaját. A program elindul.

### A program törlése

Nyomja meg egyszerre és tartsa lenyomva mindaddig a **(B)** és **(C)** funkciógombot amíg:

- Az összes programjelzőfény felgyullad.



Egy új program elindítása előtt ellenőrizze, hogy van-e mosogatószer a mosogatószer-adagolóban.

### Miután a program véget ért

A program befejezésekor egy szaggatott hangjelzés kapcsol be.

1. Nyissa ki a készülék ajtaját.
  - A kijelzőn megjelenik az **0**.
2. A készülék kikapcsolásához nyomja meg a be/ki gombot.
3. Zárja el a vízcsapot.



Ha nem nyomja meg be/ki gombot, néhány perc után az **AUTO OFF** funkció automatikusan kikapcsolja a készüléket. Ez segít az energiafogyasztás csökkentésében.

- Jobb szárítási eredmény eléréséhez tartsa a készülék ajtaját nyitva néhány percig.
- A kipakolás előtt várja meg, amíg az edények kihűlnek. A forró edények könnyebben megsérülnek.
- Először az alsó kosarat, majd a felső kosarat ürítse ki.



Lehetséges, hogy víz van a készülék oldalfalain és ajtaján. A rozsdamentes acél hamarabb lehül, mint az edények.

## ÁPOLÁS ÉS TISZTÍTÁS



### VIGYÁZAT

Karbantartás előtt kapcsolja ki a készüléket, és húzza ki a hálózati csatlakozódugót a csatlakozóaljzattól.



Az elszennyeződött szűrők és az eltömődött szórókarok rontják a mosogatás eredményességét. Rendszeresen ellenőrizze, és szükség esetén tisztítsa meg azokat.

### A SZŰRŐK TISZTÍTÁSA

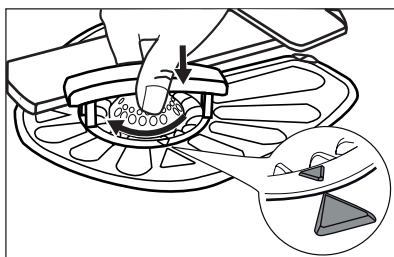
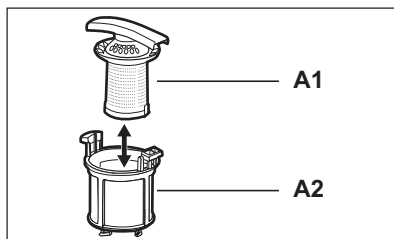
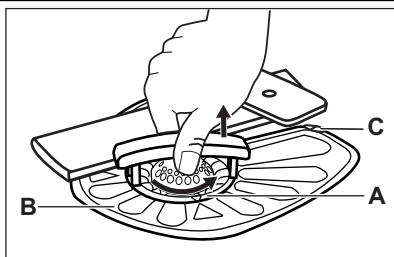

1. Fordítsa óramutató járásával megegyező irányba a szűrőt (A), és vegye ki.
2. A szűrő (A) szétszereléséhez, húzza szét az (A1) és (A2) jelzésű részeket.
3. Vegye ki a szűrőt (B).
4. Vízrel tisztítsa meg a szűrőt.
5. Tegye a szűrőt (B) vissza a helyére. Ellenőrizze, hogy a két vezetősín (C) alatt megfelelően illeszkedik-e.
6. Szerelje össze a szűrőt (A), és tegye a másik szűrőben (B) lévő helyére. Ütközésig fordítsa az óramutató járásával megegyező irányba.



A szűrők helytelen elhelyezése gyenge mosogatási eredményeket és a készülék károsodását okozhatja.

### A SZÓRÓKAROK TISZTÍTÁSA

Ne szerelje ki a szórókarokat. Ha a szórókarok furatai eltömődnének, a szennyeződés megmaradó részét egy hegyes végű tárggyal távolítsa el.

### KÜLSŐ TISZTÍTÁS

A készüléket puha, nedves ruhával tisztítsa. Csak semleges tisztítószert használjon. Ne használjon súrolószert, súrolószivacsot vagy oldószereket.

# HIBAELEHÁRÍTÁS

A készülék nem indul el, vagy működés közben leáll.

Először próbálja meg kiküszöbölni a problémát (lásd a táblázatot). Ha nem, hívja a szervizt.

**Bizonyos meghibásodások esetén a kijelzőn egy riasztási kód látható:**

- **,10** - A készülék nem tölt be vizet.

- **,20** - A készülék nem ereszt le a vizet.
- **,30** - A túlcserélés-gátló bekapcsolva.



## VIGYÁZAT

Mielőtt elvégezné az alábbi ellenőrzéseket, kapcsolja ki a készüléket.

Jelenség	Lehetséges ok	Lehetséges megoldás
A program nem indul el.	A hálózati csatlakozódugó nincs megfelelően csatlakoztatva a hálózati csatlakozóaljzatba.	Csatlakoztassa megfelelően a csatlakozódugót.
	A készülék ajtaja nyitva van.	Csukja be a készülék ajtaját.
	A biztosítódobozban kiolvadt a biztosíték.	Cserélje ki a biztosítékot vagy kapcsolja fel a megszakítót.
	Késleltetett indítás van beállítva.	Szakítsa meg a késleltetett indítást vagy várja meg a visszaszámlálás végét.
A készülék nem tölt be vizet.	A vízcsap zárva van.	Nyissa ki a vízcsapot.
	A víznyomás túl alacsony.	Forduljon a helyi vízszolgáltatóhoz.
	A vízcsap eltömődött vagy vízköves.	Tisztítsa ki a vízcsapot.
	Eltömődött a befolyócső szűrője.	Tisztítsa meg a szűrőt.
	A vízbefolyó cső megtekeredett vagy meghajlott.	Ellenőrizze, hogy a tömlő helyzete megfelelő-e.
	A túlcserélés-gátló bekapcsolva. Vízszivárgás van a készülékben.	Zárja el a vízcsapot, és forduljon a szakszervizhez.
A készülék nem enged ki a vizet.	A szifon eltömődött.	Tisztítsa ki a szifont.
	A vízelvezető cső megtekeredett vagy meghajlott.	Ellenőrizze, hogy a tömlő helyzete megfelelő-e.

Az ellenőrzések befejezése után kapcsolja be a készüléket. A program a megszakítási ponttól folytatódik.

Ha a probléma ismét jelentkezik, akkor forduljon szakszervizhez.

Ha a kijelző a fentiekől eltérő hibakódot mutat, forduljon a szakszervizhez.

## A MOSOGATÁS ÉS A SZÁRÍTÁS EREDMÉNYE NEM KIELÉGÍTŐ

Jelenség	Lehetséges ok	Lehetséges megoldás
Az edények nem tiszták.	A szűrők eltömődtek.	Tisztítsa meg a szűrőket.

<b>Jelenség</b>	<b>Lehetséges ok</b>	<b>Lehetséges megoldás</b>
	Nincsenek megfelelően össze- és beszerelve a szűrők.	Ellenőrizze, hogy megfelelő-e a szűrők össze- és beszerelése.
	Eltömődtek a szűrőkarok.	Egy vékony, hegyes tárggyal távolítsa el a megmaradt szennyeződést.
	A kiválasztott program nem felel meg a töltet és a szennyeződés típusának.	Ellenőrizze, hogy megfelelő-e a program az ilyen típusú töltet és a szennyeződés esetében.
	Az edények nem megfelelően vannak a kosarakba helyezve. Nem lehet minden darabot a vízzel mosni.	Ellenőrizze, hogy megfelelő-e a darabok helyzete a kosarakban, valamint a víz könnyen moshatja-e azokat.
	A szűrőkarok nem tudnak szabadon mozogni.	Ellenőrizze, hogy megfelelő-e a darabok helyzete a kosarakban, valamint nem akadályozzák-e a szűrőkar mozgását.
	Nem volt elegendő a mosogatószer.	A program indítása előtt ellenőrizze, hogy megfelelő mennyiségű mosogatószert tett-e az adagolóba.
	Nem volt mosogatószer a mosogatószer-adagolóban.	A program indítása előtt ellenőrizze, hogy tett-e mosogatószert az adagolóba.
Vízkömaradványok vannak az edényeken.	A sótartály üres.	Ellenőrizze, hogy van-e regeneráló só a sótartályban.
	Megfelelő-a vízlágyító beállított szintje.	Ellenőrizze, hogy a vízlágyító szintje megfelel-e környékén használt víz keménységének.
	Laza a sótartály kupakjának rögzítése.	Húzza meg a kupakot.
Fehéres csíkok és szennyeződések vagy kékes réteg látható a poharakon és edényeken.	Túl nagy volt az adagolt öblítő-szer mennyisége.	Csökkentse az adagolt öblítő-szer mennyiségét.
	Túl sok volt a mosogatószer.	A program indítása előtt ellenőrizze, hogy megfelelő mennyiségű mosogatószert tett-e az adagolóba.
Vízcseppek száradási nyomaít észleli a poharakon és az edényeken.	Túl kicsi volt az adagolt öblítő-szer mennyisége.	Növelje az adagolt öblítő-szer mennyiségét.
	Lehet, hogy a mosogatószer minősége az oka.	Próbáljon ki másik márkájú mosogatószer.

Jelenség	Lehetséges ok	Lehetséges megoldás
Nedvesek az edények.	<ul style="list-style-type: none"> <li>Nincs szárító szakasza a programnak.</li> <li>Egy alacsony hőmérsékletű szárítási szakasza van a programnak.</li> </ul>	Jobb szárítási eredmény eléréséhez tartsa az ajtót nyitva néhány percig.
Az edények nedvesek és homályosak.	Az öblítőszer-adagoló üres.	Ellenőrizze, hogy van-e öblítőszer az öblítőszer-adagolóban.
	Lehet, hogy az öblítőszer minősége az oka.	Próbáljon ki másik márkájú öblítőszeret.
	Lehet, hogy a kombinált mosogatószer-tabletta minősége az oka.	<ul style="list-style-type: none"> <li>Próbáljon ki másik márkájú kombinált mosogatószer-tablettát.</li> <li>Aktiválja az öblítőszer-adagolót, majd használja együtt az öblítőszer-adagolót és kombinált mosogatószer-tablettákat.</li> </ul>

Az öblítőszer-adagoló bekapcsolása, ha a multib funkció be van kapcsolva

1. A készülék bekapcsolásához nyomja meg a be/ki gombot.
2. Győződjön meg arról, hogy a készülék beállítási módban van-e. Lásd a "PROGRAM KIVÁLASZTÁSA ÉS ELINDÍTÁSA" részt
3. Nyomja meg egyszerre és tartsa lenyomva a (B) és a (C) funkciógombokat, amíg az (A), (B) és (C) funkciógombok visszajelzői villogni nem kezdenek.
4. Nyomja be a (B) funkciógombot.
  - Az (A) és a (C) funkciógomb jelzőfénye kialszik.

- A (B) funkciógomb jelzőfénye tovább villog.
- A kijelzőn az öblítőszer-adagoló beállítása látható.

<i>Od</i>	Ki
<i>Id</i>	Be

5. A beállítás módosításához nyomja meg a (B) funkciógombot.
6. A megerősítéshez kapcsolja ki a készüléket.
7. Állítsa be az adagolt öblítőszer mennyiségét.
8. Töltse fel az öblítőszer-adagolót.

## MŰSZAKI INFORMÁCIÓK

Méretek	Szélesség × magasság × mélység (mm)	446 / 818 - 898 / 550
Elektromos csatlakoztatás	Nézze meg az adattáblát.	
Hálózati víznyomás	Minimum/maximum (bar/MPa)	(0.5 / 0.05) / (8 / 0.8)
Vízellátás <sup>1)</sup>	Hideg víz vagy meleg víz <sup>2)</sup>	maximum 60°C
Kapacitás	Teríték	9

<sup>1)</sup> Csatlakoztassa a befolyócsövet egy 3/4"-os csavarmentes csaphoz.

<sup>2)</sup> Ha a meleg víz alternatív energiaforrásokból származik (pl. napelemek, szélenergia), akkor a melegvízvezetékét használja az energiafogyasztás csökkentése érdekében.

## SPIS TREŚCI

40	INFORMACJE DOTYCZĄCE BEZPIECZEŃSTWA
42	OPIS URZĄDZENIA
43	PANEL STEROWANIA
44	PROGRAMY
45	OPCJE
46	PRZED PIERWSZYM UŻYCIEM
49	CODZIENNA EKSPLOATACJA
52	KONSERWACJA I CZYSZCZENIE
53	ROZWIĄZYWANIE PROBLEMÓW
55	DANE TECHNICZNE

## OCHRONA ŚRODOWISKA



Materiały oznaczone symbolem ♻️ należy poddać utylizacji. Opakowanie urządzenia włożyć do odpowiedniego pojemnika w celu przeprowadzenia recyklingu.  
Należy zadbać o ponowne przetwarzanie odpadów urządzeń elektrycznych i elektronicznych, aby chronić środowisko naturalne oraz ludzkie zdrowie. Nie wolno wyrzucać urządzeń oznaczonych symbolem ♻️ razem z odpadami domowymi. Należy zwrócić produkt do miejscowego punktu ponownego przetwarzania lub skontaktować się z odpowiednimi władzami miejskimi.

## ODWIEDŹ NASZĄ WITRYNĘ INTERNETOWĄ, ABY UZYSKAĆ:

- Informacje na temat produktów
- Dostęp do broszur
- Dostęp do instrukcji obsługi
- Pomoc w rozwiązywaniu problemów
- Informacje serwisowe

[www.aeg.com](http://www.aeg.com)

## LEGENDA

-  Ostrzeżenie – Ważne informacje dotyczące bezpieczeństwa.
-  Informacje i wskazówki ogólne
-  Informacje dot. ochrony środowiska

Producent zastrzega sobie możliwość wprowadzenia zmian bez wcześniejszego powiadomienia

## Z MYŚLĄ O PERFEKCYJNYCH REZULTATACH

Dziękujemy za wybór tego produktu AEG. Zaprojektowaliśmy go z myślą o wieloletniej bezawaryjnej pracy i wyposażyliśmy w innowacyjne technologie, które ułatwiają życie — nie wszystkie te funkcje można znaleźć w zwykłych urządzeniach. Prosimy o poświęcenie kilku minut na lekturę w celu zapewnienia najlepszego wykorzystania urządzenia.

## AKCESORIA I MATERIAŁY EKSPLOATACYJNE

W sklepie internetowym AEG można znaleźć wszystko co niezbędne do utrzymania urządzeń AEG w doskonałym stanie technicznym i wizualnym. Wśród szerokiej gamy akcesoriów, zaprojektowanych i wyprodukowanych zgodnie z wysokimi standardami jakości, oferujemy specjalistyczne naczynia kuchenne, kosze na sztucce, półki na butelki oraz torby do delikatnego prania...



Odwiedź sklep internetowy pod adresem  
[www.aeg.com/shop](http://www.aeg.com/shop)

## OBSŁUGA KLIENTA

Zalecamy stosowanie oryginalnych części zamiennych.

Kontaktując się z serwisem należy dysponować poniższymi informacjami. Informacje te można znaleźć na tabliczce znamionowej.

Model \_\_\_\_\_

Numer produktu \_\_\_\_\_

Numer seryjny \_\_\_\_\_



## INFORMACJE DOTYCZĄCE BEZPIECZEŃSTWA

Przed instalacją i użyciem urządzenia należy dokładnie przeczytać dostarczone instrukcje. Producent nie odpowiada za uszkodzenia i obrażenia ciała spowodowane nieprawidłową instalacją i eksploatacją. Należy zachować instrukcję wraz z urządzeniem do wykorzystania w przyszłości.

### BEZPIECZEŃSTWO DZIECI I OSÓB O OGRANICZONYCH ZDOLNOŚCIACH RUCHOWYCH, SENSORYCZNYCH LUB UMYŚLOWYCH



#### **OSTRZEŻENIE!**

Występuje zagrożenie uduszeniem lub odniesieniem obrażeń mogących skutkować trwałym kalectwem.

- Nie wolno pozwalać obsługiwać tego urządzenia osobom, w tym również dzieciom, o ograniczonych zdolnościach ruchowych, sensorycznych lub umysłowych albo osobom bez odpowiedniego doświadczenia lub wiedzy. Osoby te mogą obsługiwać urządzenie wyłącznie pod nadzorem lub po odpowiednim poinstruowaniu przez osobę odpowiedzialną za ich bezpieczeństwo. Nie wolno pozwalać dzieciom na zabawę urządzeniem.
- Wszystkie opakowania należy przechowywać poza zasięgiem dzieci.
- Wszystkie detergenty należy przechowywać poza zasięgiem dzieci.
- Dzieci i zwierzęta domowe nie powinny znajdować się w pobliżu urządzenia, gdy jego drzwi są otwarte.

### INSTALACJA



#### **OSTRZEŻENIE!**

To urządzenie musi zainstalować wykwalifikowana lub kompetentna osoba.

- Usunąć wszystkie elementy opakowania.
- Nie instalować ani nie używać uszkodzonego urządzenia.

- Nie instalować ani nie używać urządzenia w miejscach, w których temperatura jest niższa niż 0°C.
- Należy postępować zgodnie z instrukcjami dostarczonymi z urządzeniem.
- Należy zadbać o zainstalowanie urządzenia w meblach spełniających odpowiednie wymogi bezpieczeństwa.

### Podłączenie do sieci wodociągowej

- Należy zwrócić uwagę, aby nie uszkodzić węża wodnych.
- Przed podłączeniem urządzenia do nowych rur lub do rur, które nie były używane przez dłuższy czas, należy puścić wodę i odczekać, aż pojawi się czysta woda.
- Przy pierwszym uruchomieniu urządzenia należy sprawdzić, czy nie ma wycieków.

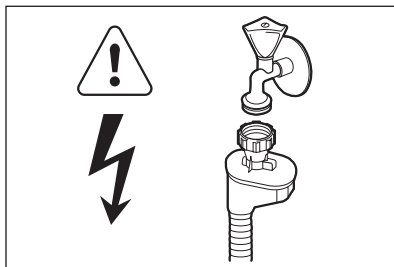

#### **OSTRZEŻENIE!**

Niebezpieczne napięcie.

Wąż dopływowy jest wyposażony w zawór bezpieczeństwa i ścianki z wewnętrznym przewodem zasilającym.

- W razie uszkodzenia węża dopływowego należy natychmiast wyjąć wtyczkę z gniazda elektrycznego. Należy skontaktować się z punktem serwisowym w celu wymiany węża dopływowego.

### Podłączenie do sieci elektrycznej



#### **OSTRZEŻENIE!**

Występuje zagrożenie pożarem i porażenia prądem elektrycznym.

- Urządzenie musi być uziemione.
- Należy upewnić się, że informacje o podłączeniu elektrycznym podane na tabliczce



znamionowej są zgodne z parametrami instalacji zasilającej. W przeciwnym razie należy skontaktować się z elektrykiem.

- Należy zawsze używać prawidłowo zamontowanych gniazd elektrycznych z uziemieniem.
- Nie używać rozdzielaczy ani przedłużaczy.
- Należy zwrócić uwagę, aby nie uszkodzić wtyczki ani przewodu zasilającego. Wymianę uszkodzonego przewodu zasilającego należy zlecić przedstawicielowi serwisu.
- Podłączyć wtyczkę do gniazda elektrycznego dopiero po zakończeniu instalacji. Należy zadbać o to, aby po zakończeniu instalacji urządzenia wtyczka przewodu zasilającego była łatwo dostępna.
- Nie ciągnąć za przewód zasilający w celu odłączenia urządzenia. Zawsze ciągnąć za wtyczkę.

## EKSPLOATACJA



### **OSTRZEŻENIE!**

Zagrożenie odniesieniem obrażeń.

- Z urządzenia należy korzystać w warunkach domowych.
- Nie zmieniać parametrów technicznych urządzenia.
- Noże oraz inne ostre sztucce należy wkładać do kosza na sztucce ostrzami skierowanymi w dół lub poziomo.
- Nie pozostawiać otwartych drzwi urządzenia bez nadzoru, aby nie dopuścić do potknięcia się o drzwi.
- Nie siadać ani nie stawać na otwartych drzwiach urządzenia.

- Detergenty do zmywarki są niebezpieczne. Należy przestrzegać instrukcji bezpieczeństwa podanych na opakowaniu detergentu.
- Nie pić wody z urządzenia ani nie bawić się nią.
- Nie wyjmować naczyń z urządzenia przed zakończeniem programu. Na naczyniach może znajdować się detergent.



### **OSTRZEŻENIE!**

Zagrożenie porażeniem prądem, wystąpienia pożaru lub doznania oparzeń.

- Nie umieszczać łatwopalnych produktów lub przedmiotów nasączonych łatwopalnymi produktami w urządzeniu, na nim lub w jego pobliżu.
- Do czyszczenia urządzenia nie wolno używać wody pod ciśnieniem ani pary wodnej.
- W przypadku otwarcia drzwi podczas cyklu pracy może dojść do uwolnienia gorącej pary.

## UTYLIZACJA



### **OSTRZEŻENIE!**

Występuje zagrożenie uduszeniem lub odniesieniem obrażeń ciała

- Odłączyć urządzenie od źródła zasilania.
- Odciąć przewód zasilający i wyrzucić.
- Wymontować zatrzask drzwi, aby uniemożliwić zamknięcie się dziecka lub zwierzęcia w urządzeniu.

## OPIS URZĄDZENIA

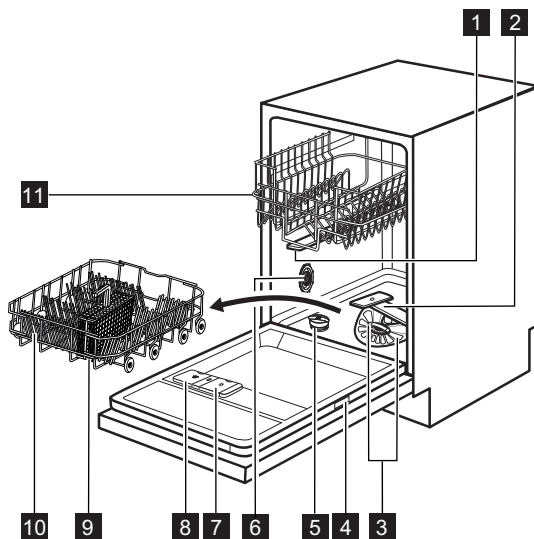

- 1** Górne ramię spryskujące
- 2** Dolne ramię spryskujące
- 3** Filtry
- 4** Tabliczka znamionowa
- 5** Zbiornik soli
- 6** Pokrętko ustawienia twardości wody
- 7** Dozownik płynu nablyszczającego
- 8** Dozownik detergentu
- 9** Kosz na sztućce

- 10** Dolny kosz
- 11** Górny kosz

## WIĄZKA ŚWIATŁA

- W trakcie programu czerwona wiązka światła pojawia się na podłodze pod drzwiami urządzenia. Po zakończeniu programu czerwona wiązka zmienia kolor na zielony.
- W przypadku wystąpienia awarii czerwone światło miga.

## PANEL STEROWANIA

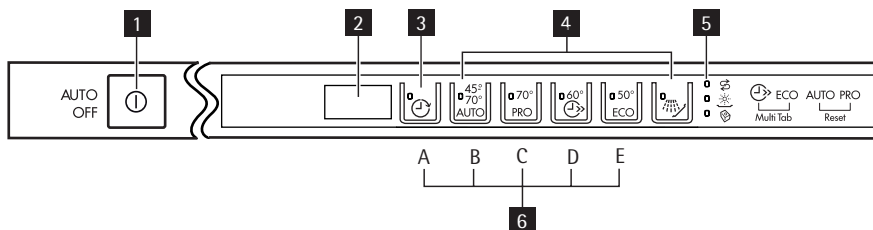



- |   |                                    |
|---|------------------------------------|
| <b>1</b> Przycisk wł./wyl.                        | <b>4</b> Przyciski wyboru programu |
| <b>2</b> Wyświetlacz                              | <b>5</b> Wskaźniki                 |
| <b>3</b> Przycisk opóźnienia rozpoczęcia programu | <b>6</b> Przyciski funkcyjne       |

**Wskaźniki**

	Wskaźnik soli. Wskaźnik jest wyłączony w trakcie programu.
	Wskaźnik płynu nablyszczającego. Wskaźnik jest wyłączony w trakcie programu.
	Wskaźnik funkcji Multitab.

## PROGRAMY

Program 1)	Rodzaj zabrudzenia Rodzaj załadunku	Fazy programu	Zużycie energii (KWh)	Woda (l)
45° 70° AUTO 2)	Wszystkie Naczynia stołowe, sztućce, garnki i patelnie	Zmywanie wstępne Zmywanie w temperaturze 45°C lub 70°C Płukania Suszenie	0.7 - 1.3	8 - 16
70° PRO 3)	Duże Naczynia stołowe, sztućce, garnki i patelnie	Zmywanie wstępne Zmywanie w temperaturze 70°C Płukania Suszenie	1.2 - 1.3	13 - 14
60°  4)	Świeże Naczynia stołowe i sztućce	Zmywanie w temperaturze 60°C Płukania	0.8	8
50° ECO 5)	Średnie Naczynia stołowe i sztućce	Zmywanie wstępne Zmywanie w temperaturze 50°C Płukania Suszenie	0.8 - 0.9	8 - 9
 6)	Wszystkie	Zmywanie wstępne	0.01	3

- 1) Czas trwania programu jest pokazywany na wyświetlaczu.  
Czas trwania programu i parametry eksploatacyjne mogą ulec zmianie w zależności od ciśnienia i temperatury wody, zmian w napięciu zasilania, używanych opcji oraz ilości naczyń.
- 2) Urządzenie rozpoznaje stopień zabrudzenia oraz ilość naczyń znajdujących się w koszach. Automatycznie reguluje temperaturę i ilość wody, a także zużycie energii oraz czas trwania programu.
- 3) Ten program obejmuje fazę płukania w wysokiej temperaturze w celu zapewnienia lepszych rezultatów higienicznych. Podczas płukania temperatura pozostaje na poziomie 70°C przez 10 do 14 minut.
- 4) Program ten umożliwia zmywanie świeżo zabrudzonych naczyń. Pozwala w krótkim czasie uzyskać dobre efekty zmywania.
- 5) Standardowy program dla ośrodków przeprowadzających testy. W tym programie uzyskuje się największą efektywność zużycia wody i energii elektrycznej podczas zmywania średnio zabrudzonych naczyń i sztućców. Dane z testów są przedstawione na osobnej, dołączonej do urządzenia naklejce.
- 6) Program ten służy do szybkiego płukania naczyń. Zapobiega to zasychaniu resztek jedzenia na naczyniach i powstawaniu przykrych zapachów.  
W tym programie nie należy stosować detergentów.

# OPCJE

## FUNKCJA MULTITAB

Z tej funkcji można korzystać jedynie w przypadku używania wieloskładnikowych tabletek z detergentem.

Funkcja ta zatrzymuje dopływ płynu nabyliczającego i soli. Odpowiednie wskaźniki są wyłączone.

Czas trwania programu może się wydłużyć.

### Włączanie funkcji Multitab

 Funkcję Multitab należy włączyć lub wyłączyć przed rozpoczęciem programu. Funkcji Multitab nie można włączyć ani wyłączyć w czasie trwania programu.

1. Nacisnąć przycisk wł./wył., aby włączyć urządzenie.
2. Upewnić się, że urządzenie znajduje się w trybie ustawiania. Patrz punkt „Ustawianie i uruchamianie programu”.
3. Nacisnąć i przytrzymać jednocześnie przyciski funkcyjne (D) i (E), aż zaświeci się wskaźnik Multitab.

 Funkcja pozostanie włączona do chwili wyłączenia jej przez użytkownika. Nacisnąć i przytrzymać jednocześnie przyciski funkcyjne (D) i (E), aż zgaśnie wskaźnik Multitab.

**Aby zaprzestać korzystania z wieloskładnikowych tabletek z detergentem, przed rozpoczęciem stosowania oddzielnie detergentu, płynu nabyliczającego i soli do zmywarek, należy wykonać poniższe czynności:**

1. Wyłączyć funkcję Multitab.
2. Ustawić najwyższy poziom zmiękczacza wody.
3. Upewnić się, że zbiornik soli oraz dozownik płynu nabyliczającego są pełne.
4. Uruchomić najkrótszy program z fazą płukania, bez detergentu i bez naczyń.

5. Ustawić poziom zmiękczenia wody odpowiednio do twardości wody doprowadzanej do urządzenia.
6. Wyregulować dozowanie płynu nabyliczającego.

## SYGNAŁY DŹWIĘKOWE

Sygnały dźwiękowe są emitowane w następujących warunkach:

- Po zakończeniu programu.
- W przypadku elektronicznej regulacji poziomu zmiękczenia wody.
- W przypadku nieprawidłowego działania urządzenia.

 Ustawienie fabryczne: wł. Można wyłączyć sygnały dźwiękowe.

### Wyłączanie sygnałów dźwiękowych

1. Nacisnąć przycisk wł./wył., aby włączyć urządzenie.
2. Upewnić się, że urządzenie znajduje się w trybie ustawiania. Patrz punkt „Ustawianie i uruchamianie programu”.
3. Nacisnąć i przytrzymać jednocześnie przycisk funkcyjny (B) i (C), aż zaczną migać wskaźniki przycisków funkcyjnych (A), (B) i (C).
4. Nacisnąć przycisk funkcyjny (C).
  - Wskaźniki przycisków funkcyjnych (A) i (B) zgasną.
  - Wskaźnik przycisku funkcyjnego (C) nadal się świeci.
  - Na wyświetlaczu widoczne jest ustawienie sygnałów dźwiękowych.

<i>lb</i>	Wł.
<i>Ob</i>	Wył.

5. Nacisnąć przycisk funkcyjny (C), aby zmienić ustawienie
6. Wyłączyć urządzenie w celu potwierdzenia.

## PRZED PIERWSZYM UŻYCIEM

1. Sprawdzić, czy ustawiony poziom zmiękczenia wody odpowiada twardości wody doprowadzanej do urządzenia. Jeśli nie, ustawić poziom zmiękczenia wody. Skontaktować się z miejscowym zakładem wodociągowym, aby ustalić stopień twardości wody doprowadzanej do urządzenia.
2. Napełnić zbiornik soli.
3. Napełnić dozownik płynu nablyszczającego.
4. Otworzyć zawór wody.
5. W urządzeniu mogą znajdować się pozostałości z procesu produkcyjnego. Aby je usunąć, należy uruchomić program. Nie należy używać detergentu ani umieszczać naczyń w koszach.



Aby zastosować wieloskładnikowe tabletki z detergentem należy wybrać funkcję Multitab. Te tabletki zawierają detergent, płyn nablyszczający oraz inne dodatki. Należy sprawdzić, czy te tabletki można stosować w przypadku danej twardości wody. Należy zapoznać się z instrukcjami przedstawionymi na opakowaniu produktu.

## REGULACJA ZMIĘKCZANIA WODY

Twarda woda zawiera dużo minerałów, które mogą uszkodzić urządzenie oraz sprawić, że efekty zmywania będą niezadowolające. Zmiękczacze wody neutralizuje te minerały. Sól do zmywarek utrzymuje zmiękczacze wody w czystości oraz w odpowiednim stanie. Tabela zawiera informacje umożliwiające ustawienie odpowiedniego poziomu zmiękczacza wody. Zapewnia ona stosowanie odpowiedniej ilości soli do zmywarek i wody przez zmiękczacze wody.



Poziom zmiękczenia wody należy ustawić ręcznie oraz elektronicznie.

Twardość wody				Regulacja zmiękczenia wody	
stopnie niemieckie (°dH)	stopnie francuskie (°fH)	mmol/l	stopnie Clarka	ręczna	elektroniczna
51 - 70	91 - 125	9.1 - 12.5	64 - 88	2 <sup>1)</sup>	10
43 - 50	76 - 90	7.6 - 9.0	53 - 63	2 <sup>1)</sup>	9
37 - 42	65 - 75	6.5 - 7.5	46 - 52	2 <sup>1)</sup>	8
29 - 36	51 - 64	5.1 - 6.4	36 - 45	2 <sup>1)</sup>	7
23 - 28	40 - 50	4.0 - 5.0	28 - 35	2 <sup>1)</sup>	6
19 - 22	33 - 39	3.3 - 3.9	23 - 27	2 <sup>1)</sup>	5 <sup>1)</sup>
15 - 18	26 - 32	2.6 - 3.2	18 - 22	1	4
11 - 14	19 - 25	1.9 - 2.5	13 - 17	1	3
4 - 10	7 - 18	0.7 - 1.8	5 - 12	1	2
< 4	< 7	< 0.7	< 5	1 <sup>2)</sup>	1 <sup>2)</sup>

<sup>1)</sup> Ustawienie fabryczne.

<sup>2)</sup> Przy tym poziomie nie stosować soli.

## Regulacja ręczna

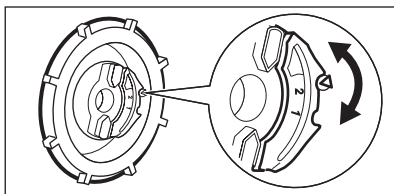

Ustawić pokrętko ustawienia twardości wody w pozycji 1 lub 2.

## Ustawienie elektroniczne

1. Nacisnąć przycisk wł./wył., aby włączyć urządzenie.
  2. Upewnić się, że urządzenie znajduje się w trybie ustawiania. Patrz punkt „Ustawianie i uruchamianie programu”.
  3. Nacisnąć i przytrzymać jednocześnie przycisk funkcyjny (B) i (C), aż zaczną migać wskaźniki przycisków funkcyjnych (A), (B) i (C).
  4. Nacisnąć przycisk funkcyjny (A).
    - Wskaźniki przycisków funkcyjnych (B) i (C) zgasną.
- Wskaźnik przycisku funkcyjnego (A) nadal miga.
  - Urządzenie wyemituje sygnały dźwiękowe. Przykład: pięć przerywanych sygnałów dźwiękowych = poziom 5.
  - Na wyświetlaczu będzie widoczne ustawienie stopnia zmiękczenia wody. Przykład: **5 L** = poziom 5.
5. Nacisnąć kilkakrotnie przycisk funkcyjny (A), aby zmienić ustawienie.
  6. Wyłączyć urządzenie w celu potwierdzenia.

## NAPEŁNIANIE ZBIORNIKA SOLI

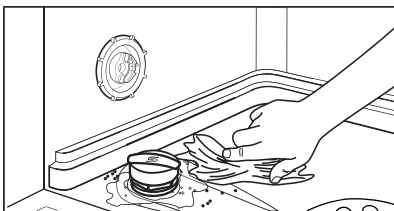
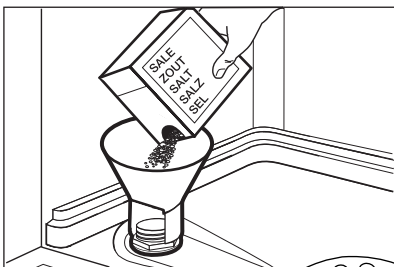

### UWAGA!

Używać wyłącznie soli do zmywarek. Inne produkty mogą spowodować uszkodzenie urządzenia. Podczas napełniania zbiornika soli może się z niego wydostawać woda i sól. Zagrożenie wystąpienia korozji. Aby tego uniknąć, po napełnieniu zbiornika soli należy uruchomić program.

1. Obrócić pokrywkę w lewo i otworzyć zbiornik soli.
2. Wlać 1 litr wody do zbiornika soli (jedynie za pierwszym razem).
3. Napełnić zbiornik solą do zmywarek.
4. Usunąć sól rozsypaną wokół otworu zbiornika soli.
5. Obrócić pokrywkę w prawo, aby zamknąć zbiornik soli.

## NAPEŁNIANIE DOZOWNIKA PŁYNU NABŁYSZCZAJĄCEGO

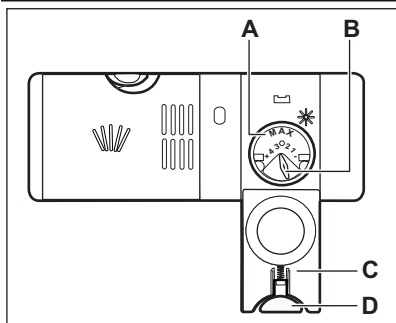

### UWAGA!

Należy stosować jedynie płyn nabłyszczający przeznaczony do zmywarek. Inne produkty mogą spowodować uszkodzenie urządzenia.



Płyn nabłyszczający jest dozowany podczas ostatniej fazy płukania i zapobiega on powstawaniu smug i plam po wyschnięciu.

1. Naciśnąć przycisk zwalniający (D), aby otworzyć pokrywę (C).
2. Napelnić dozownik płynu nabłyszczającego (A) najwyższej do poziomu oznaczenia „max”.
3. Rozlany płyn nabłyszczający należy usunąć za pomocą chłonnej szmatki, aby zapobiec powstaniu zbyt dużej ilości piany.
4. Zamknąć pokrywę. Upewnić się, że przycisk zwalniający jest odpowiednio zablokowany.



Dozowanie płynu nabłyszczającego można wyregulować za pomocą pokrętki (B) pomiędzy pozycją 1 (najmniejsza ilość) a pozycją 4 (największa ilość).



## CODZIENNA EKSPLOATACJA

1. Otworzyć zawór wody.
2. Nacisnąć przycisk wł./wyl., aby włączyć urządzenie. Upewnić się, że urządzenie znajduje się w trybie ustawiania. Patrz punkt „Ustawianie i uruchamianie programu”.
  - Jeśli wskaźnik soli jest włączony, napełnić zbiornik soli.
  - Jeśli wskaźnik płynu nablyszczającego jest włączony, napełnić dozownik płynu nablyszczającego.
3. Załadować kosze.
4. Dodać detergentu.
5. Ustawić i uruchomić odpowiedni program zmywania dla określonego rodzaju naczyń i poziomu zabrudzenia.

### ŁADOWANIE KOSZY



Przykłady załadunku koszy przedstawiono w dołączonej broszurze.

- W urządzeniu należy zmywać przedmioty, które są przystosowane do zmywania w zmywarkach.
- Nie wkładać do urządzenia elementów wykonanych z drewna, rogu, aluminium, cynolowiu i miedzi.
- Nie wkładać do urządzenia przedmiotów, które mogą pochłaniać wodę (gąbki, ściereczki).
- Usunąć z naczyń resztki jedzenia.
- Namoczyć przypalone resztki potraw.
- Wydrążone elementy (kubki, szklanki i miski) układać otworami w dół.
- Upewnić się, że naczynia i sztucce nie przylegają do siebie. Wymieszać łyżki z innymi sztuczkami.
- Upewnić się, że szklanki nie stykają się ze sobą
- Małe elementy umieścić w koszu na sztucce.
- Lekkie elementy umieścić w górnym koszu. Upewnić się, że naczynia się nie przemieszczają.
- Przed uruchomieniem programu upewnić się, że ramiona spryskujące mogą się swobodnie obracać.

## STOSOWANIE DETERGENTU

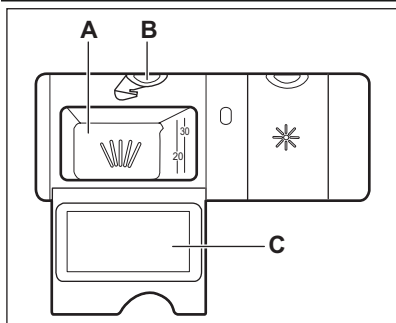

### UWAGA!

Stosować wyłącznie detergenty przeznaczone do zmywarek.

1. Nacisnąć przycisk zwalniający (B), aby otworzyć pokrywę (C).
2. Umieścić detergent w przegródce oznaczonej symbolem (A).
3. Jeśli program przewiduje fazę zmywania wstępnego, umieścić niewielką ilość detergentu na wewnętrznej stronie drzwi urządzenia.
4. W przypadku korzystania z tabletek do zmywarek, włożyć tabletkę do przegródki (A).
5. Zamknąć pokrywę. Upewnić się, że przycisk zwalniający jest odpowiednio zablokowany.



Nie używać większej ilości detergentu niż zalecana. Postępować zgodnie ze wskazówkami podanymi na opakowaniu detergentu.



W czasie krótkich programów zmywania detergent w tabletkach nie rozpuszcza się całkowicie i na naczyniach mogą znajdować się jego pozostałości.

Zalecamy stosowanie detergentu w tabletkach z długimi programami.

## USTAWIANIE I URUCHAMIANIE PROGRAMU

### Tryb ustawiania

Urządzenie musi znajdować się w trybie ustawiania, aby możliwe było wykonanie określonych czynności.

Urządzenie znajduje się w trybie ustawiania, jeśli po włączeniu:

- Świecą się wszystkie wskaźniki programów.

Jeśli na panelu sterowania pokazane są inne ustawienia, należy jednocześnie nacisnąć i przytrzymać przyciski (B) i (C), aż urządzenie przełączy się do trybu ustawiania.

### Rozpoczynanie programu bez opcji opóźnienia

1. Otworzyć zawór wody.
2. Nacisnąć przycisk wł./wyl., aby włączyć urządzenie. Upewnić się, że urządzenie znajduje się w trybie ustawiania.
3. Ustawić program.
  - Zaświeci się wskaźnik odpowiedniego programu.
  - Na wyświetlaczu miga czas trwania programu.
4. Zamknąć drzwi urządzenia. Program zostanie uruchomiony.
  - Po otwarciu drzwi na wyświetlaczu pojawi się czas trwania programu, który będzie aktualizowany co 1 minutę.

## Rozpoczynanie programu z opcją opóźnienia

1. Ustawić program.
  2. Nacisnąć kilkakrotnie przycisk opóźnionego rozpoczęcia programu, aż na wyświetlaczu pojawi się wymagany czas opóźnienia (od 1 do 24 godzin).
    - Na wyświetlaczu miga czas opóźnienia rozpoczęcia programu.
    - Świeci się wskaźnik opóźnienia rozpoczęcia programu.
  3. Zamknąć drzwi urządzenia. Rozpocznie się odliczanie czasu.
    - Po otwarciu drzwi na wyświetlaczu pojawi się odliczanie czasu opóźnionego rozpoczęcia programu, który będzie aktualizowany co 1 godzinę.
- Po zakończeniu odliczania zostanie uruchomiony program.

## Otwieranie drzwi podczas pracy urządzenia

Otwarcie drzwi spowoduje zatrzymanie urządzenia. Po ponownym zamknięciu drzwi urządzenie wznowia pracę począwszy od momentu przerwania.

## Anulowanie opcji opóźnienia rozpoczęcia programu podczas odliczania czasu

1. Otworzyć drzwi urządzenia.
2. Nacisnąć kilkakrotnie przycisk opóźnienia rozpoczęcia programu, aż na wyświetlaczu pojawi się czas trwania programu.
3. Zamknąć drzwi urządzenia. Program zostanie uruchomiony.

## Anulowanie programu

Jednocześnie nacisnąć i przytrzymać przyciski funkcyjne **(B)** i **(C)**, aż:

- Zaświecą się wszystkie wskaźniki programów.



Przed uruchomieniem nowego programu należy upewnić się, że w dozowniku znajduje się detergent.

## Zakończenie programu

Po zakończeniu programu rozlega się przerywany sygnał dźwiękowy.

1. Otworzyć drzwi urządzenia.
  - Na wyświetlaczu pojawia się **0**.
2. Nacisnąć przycisk wł./wył., aby wyłączyć urządzenie.
3. Zakręcić zawór wody.



Jeśli przycisk wł./wył. nie zostanie naciśnięty, moduł **AUTO OFF** automatycznie wyłączy urządzenie po kilku minutach. Zapewnia to ograniczenie zużycia energii.

- Aby naczynia lepiej wyschły, należy pozostawić na kilka minut uchylone drzwi urządzenia.
- Należy odczekać aż naczynia wystygną przed ich wyjęciem z urządzenia. Gorące naczynia łatwo ulegają uszkodzeniu.
- Najpierw wyjmować naczynia z dolnego kosa, a potem z górnego.



Na ścianach i na drzwiach urządzenia może występować woda. Stal nierdzewna stygnie szybciej niż naczynia.

## KONSERWACJA I CZYSZCZENIE



### OSTRZEŻENIE!

Przed przeprowadzeniem konserwacji należy wyłączyć urządzenie i wyjąć wtyczkę przewodu zasilającego z gniazda elektrycznego.



Brudne filtry i zapchane ramiona spryskujące pogarszają efekt zmywania.

Należy je regularnie sprawdzać i w razie potrzeby wyczyścić.

### CZYSZCZENIE FILTRÓW

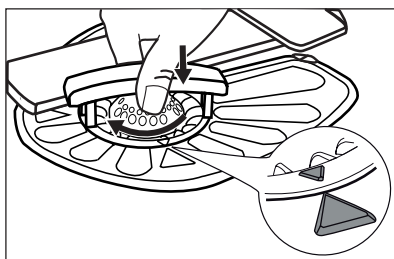
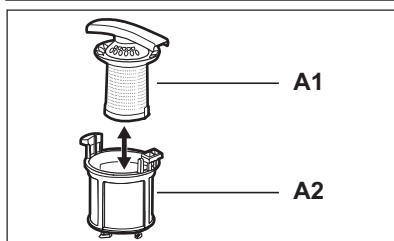
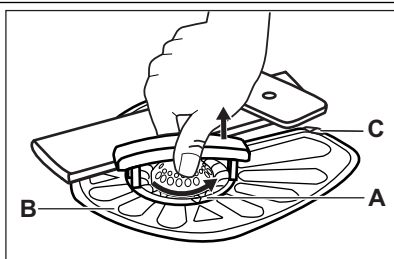

1. Obrócić filtr (A) w lewo i wyjąć go.
2. Aby rozebrać filtr (A), należy rozdzielić części (A1) i (A2).
3. Wyjąć filtr (B).
4. Przepłukać filtry wodą.
5. Umieścić filtr (B) w pierwotnym położeniu. Sprawdzić, czy jest zamontowany prawidłowo pod dwoma zaczepami (C).
6. Złożyć filtr (A) i umieścić go w pierwotnym położeniu w filtrze (B). Obrócić w prawo aż filtr za-blokuje się.



Nieprawidłowe położenie filtrów może spowodować niezadowolające rezultaty zmywania oraz uszkodzenie urządzenia.

### CZYSZCZENIE RAMION SPRYSKUJĄCYCH

Nie wolno wyjmować ramion spryskujących. Jeżeli otwory w ramionach spryskujących są zatkane, zabrudzenia należy usunąć przy pomocy cienkiego i zaostrego przedmiotu.

Używać wyłącznie neutralnych środków do czyszczenia. Nie używać produktów ściernych, myjek do szorowania ani rozpuszczalników.

### CZYSZCZENIE OBUDOWY

Wyczyścić urządzenie za pomocą wilgotnej szmatki.

## ROZWIĄZYWANIE PROBLEMÓW

Zmywarka nie daje się uruchomić lub przestaje działać podczas zmywania.

W pierwszej kolejności należy spróbować znaleźć rozwiązanie problemu (patrz tabela). W przeciwnym razie należy skontaktować się z serwisem.

**Przy niektórych usterkach na wyświetlaczu pojawia się kod alarmowy:**

- **,10** - Urządzenie nie napełnia się wodą.

- **,20** - Urządzenie nie odpompowuje wody.
- **,30** - Włączyło się zabezpieczenie przed zalaniem.



### **OSTRZEŻENIE!**

Przed przystąpieniem do sprawdzenia urządzenie należy wyłączyć.

Problem	Prawdopodobna przyczyna	Możliwe rozwiązanie
Program nie uruchamia się.	Wtyczka przewodu zasilającego nie została prawidłowo włożona do gniazda elektrycznego.	Włożyć prawidłowo wtyczkę przewodu zasilającego do gniazda.
	Drzwi urządzenia są otwarte.	Zamknąć drzwi urządzenia.
	Uszkodzony bezpiecznik w skrzynce bezpieczników.	Wymienić bezpiecznik.
Urządzenie nie napełnia się wodą.	Ustawiono opóźnienie rozpoczęcia programu.	Anulować opóźnione rozpoczęcie programu lub poczekać do końca odliczania czasu.
	Zawór wody jest zamknięty.	Otworzyć zawór wody.
Urządzenie nie wypompuje wody.	Ciśnienie wody jest zbyt niskie.	Skontaktować się z miejscowym zakładem wodociągowym.
	Zawór wody zablokował się lub pokrył osadem kamienia.	Wyczyścić zawór wody.
	Zablokowany filtr w węży dopływowym.	Wyczyścić filtr.
	Wąż dopływowy wody jest zagięty lub przygnieciony.	Upewnić się, że położenie węża jest prawidłowe.
	Włączyło się zabezpieczenie przed zalaniem. W urządzeniu doszło do wycieku wody.	Zamknąć zawór wody i skontaktować się z punktem serwisowym.
	Zatkane rozgałęzienie syfonu zlewozmywaka.	Oczyścić syfon zlewozmywaka.
	Wąż spustowy wody jest zagięty lub przygnieciony.	Upewnić się, że położenie węża jest prawidłowe.

Po sprawdzeniu wyłączyć urządzenie. Program zostanie wznowiony od momentu, w którym został przerwany.

W przypadku ponownego wystąpienia problemu należy skontaktować się z punktem serwisowym.

Jeśli na wyświetlaczu pojawiają się inne kody alarmowe, należy skontaktować się z serwisem.

## EFEKTY ZMYWANIA I SUSZENIA SĄ NIEZADOWALAJĄCE

<b>Problem</b>	<b>Możliwa przyczyna</b>	<b>Możliwe rozwiązanie</b>
Naczynia nie są czyste.	Filtry są zatkane.	Wyczyścić filtry.
	Filtry są nieprawidłowo złożone i zainstalowane.	Upewnić się, że filtry są prawidłowo złożone i zainstalowane.
	Ramiona spryskujące są zapychane.	Usunąć zabrudzenia cienkim, zaostrzonym przedmiotem.
	Wybrany program nie jest odpowiedni dla danego rodzaju zaleadunku lub stopnia zabrudzenia.	Należy wybrać odpowiedni program dla danego rodzaju zaleadunku i stopnia zabrudzenia.
	Nieprawidłowe ułożenie naczyń i przyborów kuchennych w koszkach. Woda nie dociera do wszystkich naczyń.	Upewnić się, że rozmieszczenie wszystkich naczyń w koszkach jest prawidłowe oraz że woda swobodnie dociera do wszystkich naczyń.
	Ramiona spryskujące nie mogą się swobodnie obracać.	Upewnić się, że rozmieszczenie naczyń w koszkach jest prawidłowe i nie powoduje blokowania ramion spryskujących.
	Użyto niewystarczającej ilości detergentu.	Upewnić się przed uruchomieniem programu, że dodano odpowiednią ilość detergentu do dozownika.
	Brak detergentu w dozowniku detergentu.	Upewnić się przed uruchomieniem programu, że dodano detergent do dozownika.
Ślady kamienia na naczyniach.	Zbiornik soli jest pusty.	Upewnić się, że w zbiorniku soli znajduje się sól do zmywarek.
	Ustawiony poziom zmiękczenia wody jest nieprawidłowy.	Sprawdzić, czy ustawiony poziom zmiękczenia wody odpowiada twardości wody doprowadzanej do urządzenia.
	Pokrywa zbiornika wody jest poluzowana.	Dokręcić pokrywę.
Białawe smugi i plamy lub niebieskawy nalot na szklankach i naczyniach.	Zbyt duża dawka płynu nabyliczającego.	Zmniejszyć dawkę płynu nabyliczającego.
	Użyto zbyt dużej ilości detergentu.	Upewnić się przed uruchomieniem programu, że dodano odpowiednią ilość detergentu do dozownika.
Ślady kropeł wody na kieliszkach i na naczyniach.	Zbyt mała dawka płynu nabyliczającego.	Zwiększyć dawkę płynu nabyliczającego.

Problem	Możliwa przyczyna	Możliwe rozwiązania
	Przyczyną może być jakość detergentu.	Wypróbować detergent innej marki.
Naczynia są mokre.	<ul style="list-style-type: none"> <li>Program nie obejmował fazy suszenia.</li> <li>Program obejmował fazę suszenia o niskiej temperaturze.</li> </ul>	W celu uzyskania lepszych efektów suszenia należy na kilka minut uchylić drzwi urządzenia.
Naczynia są wilgotne i matowe.	Dozownik płynu nablyszczającego jest pusty.	Upewnić się, że w dozowniku płynu nablyszczającego znajduje się płyn nablyszczający.
	Przyczyną może być jakość płynu nablyszczającego.	Wypróbować płyn nablyszczający innej marki.
	Przyczyną może być jakość wieloskładnikowych tabletek z detergentem.	<ul style="list-style-type: none"> <li>Wypróbować wieloskładnikowe tabletki z detergentem innej marki.</li> <li>Uruchomić dozownik płynu nablyszczającego i użyć płynu nablyszczającego razem z wieloskładnikowymi tabletkami z detergentem.</li> </ul>

### Włączanie dozownika płynu nablyszczającego z włączoną funkcją Multitab

1. Nacisnąć przycisk wł./wył., aby włączyć urządzenie.
2. Upewnić się, że urządzenie znajduje się w trybie ustawiania. Patrz punkt „Ustawianie i uruchamianie programu”.
3. Nacisnąć i przytrzymać jednocześnie przycisk funkcyjny (B) i (C), aż zaczną migać wskaźniki przycisków funkcyjnych (A), (B) i (C).
4. Nacisnąć przycisk funkcyjny (B).
  - Wskaźniki przycisków funkcyjnych (A) i (C) zgasną.
  - Wskaźnik przycisku funkcyjnego (B) nadal miga.

- Na wyświetlaczu widoczne jest ustawienie dozownika płynu nablyszczającego.

<i>Od</i>	Wył.
<i>Id</i>	Wł.

5. Nacisnąć przycisk funkcyjny (B), aby zmienić ustawienie.
6. Wyłączyć urządzenie w celu potwierdzenia.
7. Dokonać regulacji dozowanej ilości płynu nablyszczającego.
8. Napełnić dozownik płynu nablyszczającego.

## DANE TECHNICZNE

Wymiary	Wysokość/szerokość/głębokość (mm)	446 / 818 - 898 / 550
Podłączenie do sieci elektrycznej	Patrz tabliczka znamionowa.	
Ciśnienie doprowadzanej wody	Min./maks. (bar/MPa)	(0.5 / 0.05) / (8 / 0.8)

Dopływ wody <sup>1)</sup>	Zimna woda lub ciepła woda <sup>2)</sup>	maks. 60°C
Pojemność	Liczba standardowych nakryć	9

<sup>1)</sup> Podłączyć wąż dopływowy do zaworu z gwintem 3/4".

<sup>2)</sup> Jeżeli ciepła woda pochodzi z alternatywnych źródeł energii (np. z kolektorów słonecznych, elektrowni wiatrowych), można użyć jej do zasilania urządzenia, aby zmniejszyć zużycie energii.



## OBSAH

59	BEZPEČNOSTNÉ POKYNY
61	POPIS VÝROBKU
62	OVLÁDACÍ PANEL
63	PROGRAMY
64	VOLITEĽNÉ FUNKCIE
65	PRED PRVÝM POUŽITÍM
68	KAŽDODENNÉ POUŽÍVANIE
71	OŠETROVANIE A ČISTENIE
72	RIEŠENIE PROBLÉMOV
74	TEHNIČNE INFORMACIE

## OCHRANA ŽIVOTNÉHO PROSTREDIA

Materiály označené symbolom ♻️ odovzdajte na recykláciu. Obal hodte do príslušných kontajnerov na recykláciu.



Chráňte životné prostredie a zdravie ľudí a recyklujte odpad z elektrických a elektronických spotrebičov. Nelikvidujte spotrebiče označené symbolom ⚡ spolu s odpadom z domácnosti. Výrobok odovzdajte v miestnom recyklačnom zariadení alebo sa obráťte na obecný alebo mestský úrad.

## NAVŠTÍVTE NAŠU STRÁNKU, KDE NÁJDETE:

- Produkty
- Brožúry
- Návod na použitie
- Riešenie problémov
- Servisné informácie

[www.aeg.com](http://www.aeg.com)

## LEGENDA

-  Upozornenie - Dôležité bezpečnostné pokyny.
-  Všeobecné informácie a tipy
-  Environmentálne informácie

Vyhradzujeme si právo na zmeny bez predchádzajúceho upozornenia.

## PRE DOKONALÉ VÝSLEDKY

Ďakujeme vám, že ste si vybrali tento výrobok značky AEG. Vytvorili sme ho tak, aby vám poskytol dokonalý výkon po mnoho rokov, za pomoci inovačných technológií, ktoré uľahčujú život - vlastností, ktoré u bežných spotrebičov nenájdete. Venujte, prosím, niekoľko minút prečítaniu si tohto návodu, aby ste svoj spotrebič využili čo najlepšie.

## PRÍSLUŠENSTVO A SPOTREBNÝ MATERIÁL

V internetovom obchode AEG nájdete všetko, čo potrebujete, aby vaše spotrebiče AEG skvelo vyzerali a bezchybne pracovali. Spolu so širokou ponukou príslušenstva navrhnutého a vytvoreného podľa najvyšších kvalitatívnych noriem, aké by ste očakávali - od špeciálnych košíkov na príbor, držiakov na fľaše až po vrecká na jemnú bielizeň...



Navštívte náš internetový obchod na  
[www.aeg.com/shop](http://www.aeg.com/shop)

## STAROSTLIVOSŤ A SLUŽBY ZÁKAZNÍKOM

Odporúčame, aby ste používali originálne náhradné diely.

Pred skontaktovaním servisného oddelenia skontrolujte, či máte k dispozícii tieto informácie. Informácie nájdete na typovom štítku.

Model \_\_\_\_\_

Výrobné číslo \_\_\_\_\_

Sériové číslo \_\_\_\_\_



## BEZPEČNOSTNÉ POKYNY

Pred inštaláciou a používaním spotrebiča si pozorne prečítajte priložený návod na používanie. Výrobca nie je zodpovedný za škody a zranenia spôsobené nesprávnou inštaláciou a používaním. Návod na používanie uchovávajte vždy v blízkosti spotrebiča, aby ste do nich mohli v budúcnosti nahliadnuť.

### BEZPEČNOSŤ DETÍ A ZRANITEĽNÝCH OSÔB



#### VAROVANIE

Nebezpečenstvo udusenía, poranenia alebo trvalého postihnutia.

- Tento spotrebič nesmú obsluhovať osoby (vrátane detí) so zníženou fyzickou, zmyslovou alebo mentálnou spôsobilosťou ani osoby s nedostatočnými skúsenosťami alebo znalosťami. Tieto osoby musia byť pod dohľadom osoby zodpovednej za ich bezpečnosť alebo ich táto osoba musí poučiť o správnom používaní spotrebiča. Nedovoľte, aby sa deti hrali so spotrebičom.
- Všetky obaly uschovajte mimo dosahu detí.
- Umývacie prostriedky uschovajte mimo dosahu detí.
- Keď sú dvierka spotrebiča otvorené, nedovoľte deťom ani domácim zvieratám, aby sa k nemu priblížili.

### INŠTALÁCIA



#### VAROVANIE

Tento spotrebič musí nainštalovať kvalifikovaná alebo kompetentná osoba.

- Odstráňte všetok obalový materiál.
- Poškodený spotrebič neinštalujte ani nepoužívajte.
- Spotrebič neinštalujte ani nepoužívajte na mieste, kde teplota môže klesnúť pod 0 °C.
- Dodržiavajte pokyny pre inštaláciu dodané so spotrebičom.
- Uistite sa, že konštrukcie, pod ktorými a vedľa ktorých je spotrebič nainštalovaný, sú bezpečné.

- Uistite sa, že hadice na vodu nie sú poškodené.
- Pred pripojením spotrebiča k novému potrubiu alebo potrubiu, ktoré sa dlho nepoužívalo, nechať vodu tiecť, až kým nebude čistá.
- Pri prvom použití spotrebiča skontrolujte, či nikde neuniká voda.

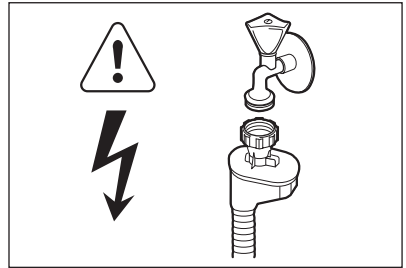

#### VAROVANIE

Nebezpečné napätie.

- Prívodná hadica na vodu má bezpečnostný ventil a puzdro s vnútorným elektrickým káblom.
- Ak je prívodná hadica poškodená, okamžite vytiahnite zástrčku zo zásuvky elektrickej siete. Kontaktujte servis, aby vymenil prívodnú hadicu vody.

### Zapojenie do elektrickej siete



#### VAROVANIE

Nebezpečenstvo požiaru a zásahu elektrickým prúdom.

- Spotrebič musí byť uzemnený.
- Skontrolujte, či elektrické údaje uvedené na typovom štítku spotrebiča zodpovedajú parametrom elektrickej siete. Ak nie, kontaktujte elektrikára.
- Vždy používajte správne inštalovanú uzemnenú zásuvku.
- Nepoužívajte adaptéry, rozdvojky ani predlžovacie prívodné káble.
- Uistite sa, že zástrčka a napájací kábel nie sú poškodené. Ak chcete vymeniť sieťový kábel, kontaktujte servis alebo elektrikára.

Pripojenie do vodovodného potrubia

- Zástrčku zapojte do zásuvky až na konci inštalácie. Skontrolujte, či je napájací elektrický kábel po inštalácii prístupný.
- Pri odpájaní spotrebiča od elektrickej siete neťahajte za napájací kábel. Vždy ťahajte za zástrčku.
- Nevyberajte riad zo spotrebiča, kým sa neskončil program. Na riade môže byť umývací prostriedok.



#### **VAROVANIE**

Nebezpečenstvo zásahu elektrickým prúdom, požiaru alebo popálenín.

## POUŽÍVANIE



#### **VAROVANIE**

Hrozí nebezpečenstvo poranenia.

- Tento spotrebič používajte v domácom prostredí.
- Nemeňte technické charakteristiky tohto spotrebiča.
- Nože a iný ostrý alebo špicatý príbor dajte do košíka na príbor hrotom nadol alebo ho umiestnite v horizontálnej polohe.
- Dvierka spotrebiča nenechávajte otvorené, aby ste na ne nespadli.
- Na otvorené dvierka si nesadajte ani na ne nestúpajte.
- Umývacie prostriedky do umývačky sú nebezpečné. Dodržiavajte bezpečnostné pokyny na obale umývacieho prostriedku.
- Nepite vodu zo spotrebiča a nehrajte sa s ňou.

- Horľavé produkty alebo veci, ktoré obsahujú horľavé látky, nekladajte do spotrebiča, do jeho blízkosti ani naň.
- Na čistenie spotrebiča nepoužívajte prúd vody a paru.
- Ak otvoríte dvierka, keď je spustený program, zo spotrebiča môže uniknúť horúca para.

## LIKVIDÁCIA



#### **VAROVANIE**

Nebezpečenstvo poranenia alebo udusenía.

- Spotrebič odpojte zo sieťovej zásuvky.
- Odrežte prírodný elektrický kábel a zlikvidujte ho.
- Odstráňte západku dvierok, aby ste zabránili uviaznutiu detí a domácich zvierat v spotrebiči.

## POPIS VÝROBKU

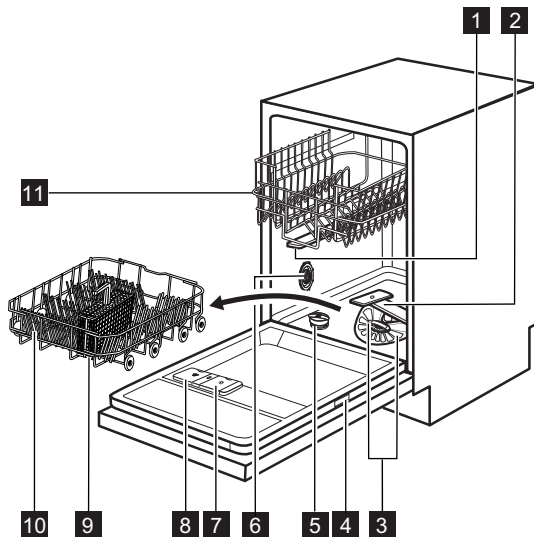

- 1** Horné sprchovacie rameno
- 2** Dolné sprchovacie rameno
- 3** Filtre
- 4** Typový štítok
- 5** Zásobník na soľ
- 6** Volič tvrdosti vody
- 7** Dávkovač leštidla
- 8** Dávkovač umývacieho prostriedku
- 9** Košík na príbor
- 10** Dolný kôš

- 11** Horný kôš

## SVETELNÝ UKAZOVATEĽ NA PODLAHE

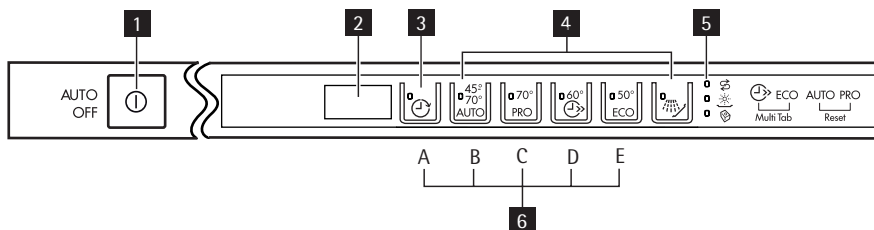

- Keď je spustený nejaký program, na podlahe pod dverkami spotrebiča sa objaví červený svetelný ukazovateľ. Keď sa program skončí, červené svetlo sa zmení na zelené svetlo.
- Keď má spotrebič poruchu, svetelný ukazovateľ na podlahe načerveno bliká.

## OVLÁDACÍ PANEĽ





- |                                     |                              |
|-------------------------------------|------------------------------|
| <b>1</b> Tlačidlo Zap./Vyp          | <b>4</b> Programové tlačidlá |
| <b>2</b> Displej                    | <b>5</b> Ukazovatele         |
| <b>3</b> Tlačidlo posunutého štartu | <b>6</b> Funkčné tlačidlá    |

**Ukazovatele**

	Ukazovateľ soli. Tento ukazovateľ nesvieti počas prebiehajúceho programu.
	Ukazovateľ leštidla. Tento ukazovateľ nesvieti počas prebiehajúceho programu.
	Ukazovateľ funkcie Multitab.

## PROGRAMY

Program <sup>1)</sup>	Typ znečistenia Druh náplne	Fázy programu	Spotreba (kWh)	Voda (l)
45° 70° AUTO <sup>2)</sup>	Všetko Porcelán, jedálenský príbor, hrnce a panvice	Predumývanie Umývanie 45 °C alebo 70 °C Oplachovanie Sušenie	0.7 - 1.3	8 - 16
70° PRO <sup>3)</sup>	Silné znečistenie Porcelán, jedálenský príbor, hrnce a panvice	Predumývanie Umývanie 70 °C Oplachovanie Sušenie	1.2 - 1.3	13 - 14
60°  4)	Nezaschnuté nečistoty Porcelán a jedálenský príbor	Umývanie 60 °C Oplachovanie	0.8	8
50° ECO <sup>5)</sup>	Bežné znečistenie Porcelán a jedálenský príbor	Predumývanie Umývanie 50 °C Oplachovanie Sušenie	0.8 - 0.9	8 - 9
 6)	Všetko	Predumývanie	0.01	3

1) Na displeji sa zobrazí dĺžka trvania programu.

Trvanie programu a spotrebu ovplyvňujú nasledujúce faktory: tlak a teplota vody, kolísanie napätia v elektrickej sieti, voliteľné funkcie a množstvo riadu.

2) Spotrebič rozoznáva typ znečistenia a množstvo položiek v košíkoch. Automaticky nastavuje teplotu a množstvo vody, spotrebu energie a trvanie programu.

3) Tento program obsahuje fázu oplachovania pri vysokej teplote, aby sa pri umývaní dosiahli hygienickejšie výsledky. Počas fázy oplachovania zostáva teplota na úrovni 70 °C po dobu 10 až 14 minút.

4) S týmto programom môžete umývať čerstvo znečistený riad. Poskytuje dobré výsledky umývania v krátkom čase.

5) Toto je štandardný testovací program pre skúšobne. Tento program zaručuje najúčinnejšie využitie vody a energie pri bežne znečistenom porceláne a príbore. Informácie o teste nájdete v priloženom letáku.

6) Tento program použite na rýchle opláchnutie riadu. Tým zabránite zaschnutiu zvyškov jedla na riade a šíreniu nepríjemných pachov zo spotrebiča.

Pri tomto programe nepoužívajte umývací prostriedok.

## VOLITELNÉ FUNKCIE

### FUNKCIA MULTITAB

Túto funkciu aktivujte len vtedy, keď používate tablety s kombinovaným umývacím prostriedkom.

Táto funkcia vypne prívod leštidla a soli. Príslušné ukazovatele sú vypnuté. Dĺžka programu sa môže predĺžiť.

#### Zapnutie funkcie Multitab



Funkciu Multitab zapnite alebo vypnite predtým, ako spustíte program. Táto funkcia sa nedá zapnúť ani vypnúť, kým prebieha program.

1. Stlačením tlačidla Zap./Vyp. spotrebič zapnete.
2. Skontrolujte, či je spotrebič v režime nastavenia. Pozrite si časť NASTAVENIE A SPUSTENIE PROGRAMU.
3. Stlačte a podržte funkčné tlačidlá (D) a (E) naraz, až kým sa nerozsvieti ukazovateľ funkcie Multitab.



Funkcia zostane zapnutá, až kým ju nevypnete. Stlačte a podržte funkčné tlačidlá (D) a (E) naraz, až kým nezhasne ukazovateľ funkcie Multitab.

**Ak prestanete používať kombinované umývacie tablety, skôr ako začnete používať samostatne umývaci prostriedok, leštidlo a soľ do umývačky riadu, postupujte takto:**

1. Vypnite funkciu Multitab.
2. Zmäkčovač vody nastavte na najvyššiu úroveň.
3. Presvedčte sa, že zásobník na soľ a dávkovač leštidla sú plné.
4. Spustíte najkratší program s fázou oplachovania bez umývacieho prostriedku a bez riadu.

5. Zmäkčovač vody nastavte na tvrdosť vody v mieste, kde bývate.
6. Nastavte dávkovanie leštidla.

### ZVUKOVÉ SIGNÁLY

Zvukové signály znejú v týchto situáciách:

- Program sa skončil.
- Elektronické nastavovanie zmäkčovača vody.
- Spotrebič má poruchu.



Nastavenie z výroby: zapnuté Zvukové signály môžete vypnúť.

#### Vypnutie zvukových signálov

1. Stlačením tlačidla Zap./Vyp. spotrebič zapnete.
2. Skontrolujte, či je spotrebič v režime nastavenia. Pozrite si časť NASTAVENIE A SPUSTENIE PROGRAMU.
3. Stlačte a podržte funkčné tlačidlá (B) a (C) naraz, až kým nezačnú blikať ukazovatele funkčných tlačidiel (A), (B) a (C).
4. Stlačte funkčné tlačidlo (C).
  - Ukazovatele funkčných tlačidiel (A) a (B) zhasnú.
  - Ukazovateľ funkčného tlačidla (C) ďalej bliká.
  - Na displeji je zobrazené nastavenie zvukovej signalizácie.

<i>lb</i>	Zapnuté
<i>Ob</i>	Vypnuté

5. Stláčaním funkčného tlačidla (C) nastavenie zmeníte.
6. Nastavenie potvrdíte vypnutím spotrebiča.



## PRED PRVÝM POUŽITÍM

1. Skontrolujte, či nastavená hladina zmäkčovača vody sa zhoduje s tvrdosťou vody vo vašej lokalite. V opačnom prípade nastavte zmäkčovač vody. Informácie o tvrdosti vody vo vašej oblasti zistíte v miestnej vodárenskej spoločnosti.
2. Naplňte zásobník na soľ.
3. Naplňte dávkovač leštidla.
4. Otvorte vodovodný ventil.
5. V spotrebiči môžu zostať zvyšky z výroby. Odstráňte ich spustením programu. Nepoužívajte umývací prostriedok a do košíkov nedávajte riad.



Ak používate kombinované umývacie tablety, zapnite funkciu Multitab. Tieto tablety obsahujú umývací prostriedok, leštidlo a iné prídavné prostriedky. Ubezpečte sa, že sa tieto tablety môžu použiť pri tvrdosti vody vo vašej lokalite. Postupujte podľa pokynov na obale výrobkov.

## NASTAVENIE ZMÄKČOVAČA VODY

Tvrdá voda obsahuje vysoké množstvo minerálov, ktoré môžu poškodiť spotrebič a spôsobiť zlé výsledky umývania. Zmäkčovač vody neutralizuje tieto minerály.

Soľ do umývačky riadu udržiava zmäkčovač vody čistý a v dobrom stave. Pozrite si tabuľku, aby ste nastavili zmäkčovač vody na správnu úroveň. Zabezpečí sa tým, že zmäkčovač vody použije správne množstvo soli do umývačky riadu a vody.



Zmäkčovač vody musíte nastaviť ručne a elektronicky.

Tvrdosť vody				Zmäkčovač vody nastavenie	
Nemecké stupne (°dH)	Francúzske stupne (°fH)	mmol/l	Clarkove stupne	Manuálne	Elektronicky
51 - 70	91 - 125	9.1 - 12.5	64 - 88	2 <sup>1)</sup>	10
43 - 50	76 - 90	7.6 - 9.0	53 - 63	2 <sup>1)</sup>	9
37 - 42	65 - 75	6.5 - 7.5	46 - 52	2 <sup>1)</sup>	8
29 - 36	51 - 64	5.1 - 6.4	36 - 45	2 <sup>1)</sup>	7
23 - 28	40 - 50	4.0 - 5.0	28 - 35	2 <sup>1)</sup>	6
19 - 22	33 - 39	3.3 - 3.9	23 - 27	2 <sup>1)</sup>	5 <sup>1)</sup>
15 - 18	26 - 32	2.6 - 3.2	18 - 22	1	4
11 - 14	19 - 25	1.9 - 2.5	13 - 17	1	3
4 - 10	7 - 18	0.7 - 1.8	5 - 12	1	2
< 4	< 7	< 0.7	< 5	1 <sup>2)</sup>	1 <sup>2)</sup>

<sup>1)</sup> Nastavenie z výroby.

<sup>2)</sup> Pri tejto úrovni nepoužívajte soľ.

## Manuálne nastavenie

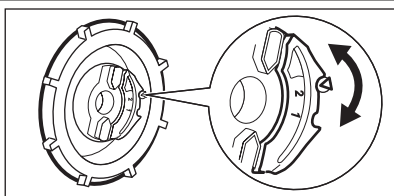

Otočte volič tvrdosti vody do polohy 1 alebo 2.

## Elektronické nastavenie

1. Stlačením tlačidla Zap./Vyp. spotrebič zapnete.
2. Skontrolujte, či je spotrebič v režime nastavenia. Pozrite si časť **NASTAVENIE A SPUSTENIE PROGRAMU**.
3. Stlačte a podržte funkčné tlačidlá **(B)** a **(C)** naraz, až kým nezačnú blikať ukazovatele funkčných tlačidiel **(A)**, **(B)** a **(C)**.
4. Stlačte funkčné tlačidlo **(A)**.
  - Ukazovatele funkčných tlačidiel **(B)** a **(C)** zhasnú.

- Ukazovateľ funkčného tlačidla **(A)** ďalej blinká.
  - Zaznejú zvukové signály. Príklad: päť prerušovaných zvukových signálov = úroveň 5.
  - Na displeji sa zobrazuje nastavenie zmäkčovača vody. Príklad: **5 L** = úroveň 5.
5. Stlačením funkčného tlačidla **(A)** nastavenie zmeníte.
  6. Nastavenie potvrdíte vypnutím spotrebiča.

## NAPLNIENIE ZÁSOBNÍKA NA SOĽ

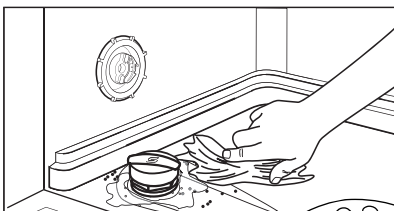
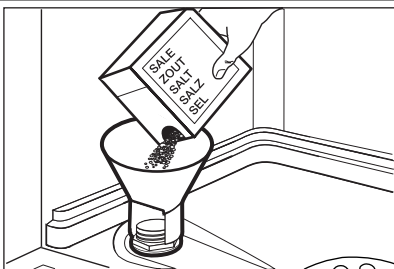

### POZOR

Používajte výhradne soľ do umývačky riadu. Iné výrobky by mohli spôsobiť poškodenie spotrebiča. Pri naplňaní zásobníka na soľ z neho môže vytecť voda a soľ. Hrozí nebezpečenstvo korózie. Ak jej chcete zabrániť, po naplnení zásobníka na soľ spustíte program.

1. Otočte viečko doľava a otvorte zásobník na soľ.
2. Do zásobníka na soľ nalejte 1 liter vody (iba prvýkrát).
3. Zásobník na soľ naplňte soľou do umývačky riadu.
4. Odstráňte soľ z okolia otvoru zásobníka na soľ do umývačky riadu.
5. Otočením viečka doprava zásobník na soľ zatvorte.

## NAPLNIENIE DÁVKOVAČA LEŠTIDLA

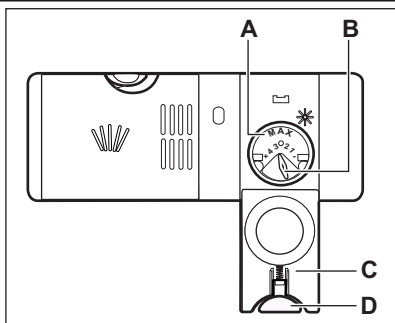
**POZOR**

Používajte výhradne leštidlo pre umývačky riadu. Iné výrobky by mohli spôsobiť poškodenie spotrebiča.



Leštidlo pôsobí počas poslednej fázy oplachovania a zabezpečuje, aby riad vyschol bez šmúh a škvŕn.

1. Stlačením uvoľňovacieho tlačidla (D) otvorte kryt (C).
2. Naplňte dávkovač leštidla (A) maximálne po značku „max“.
3. Rozliate leštidlo odstráňte pomocou handričky, aby ste predišli tvorbe veľkého množstva peny.
4. Zatvorte veko. Skontrolujte, či uvoľňovacie tlačidlo zapadlo na svoje miesto.



Volič dávkovania (B) môžete otočiť v škále od polohy 1 (najmenšie množstvo) po polohu 4 (najväčšie množstvo).

## KAŽDODENNÉ POUŽÍVANIE

1. Otvorte vodovodný ventil.
2. Stlačením tlačidla Zap./Vyp. spotrebič zapnete. Skontrolujte, či je spotrebič v režime nastavenia. Pozrite si časť NASTAVENIE A SPUSTENIE PROGRAMU.
  - Ak svieti ukazovateľ soli, naplňte zásobník soli.
  - Ak svieti ukazovateľ leštidla, naplňte dávkovač leštidla.
3. Do košov vložte riad.
4. Pridajte umývací prostriedok.
5. Nastavte a spustíte správny program pre daný druh náplne a stupeň jej znečistenia.

### VKLADANIE RIADU DO KOŠOV



Riadte sa príkladmi rozmiestnenia riadu v košoch, ktoré nájdete v priloženom letáku.

- Do spotrebiča nedávajte riad vyrobený z dreva, rohoviny, hliníka, cínu a medi.
  - Do spotrebiča nekladajte predmety, ktoré môžu absorbovať vodu (špongie, handričky).
  - Z riadu odstráňte zvyšky jedla.
  - Zvyšky pripáleného jedla na riade nechajte odmočiť.
  - Duté predmety (šálky, poháre a panvice) vložte otvorom smerom nadol.
  - Skontrolujte, či do seba kusy príboru a riadu nezapadli. Lyžice premiešajte s iným príborom.
  - Dávajte pozor, aby sa poháre navzájom nedotýkali.
  - Malé predmety vložte do košíka na príbor.
  - Ľahké predmety vložte do horného koša. Zabezpečte, aby sa predmety nehýbali.
  - Pred spustením programu skontrolujte, či sa sprchovacie ramená môžu voľne otáčať.
- Spotrebič používajte len na umývanie predmetov, ktoré sú vhodné na umývanie v umývačke riadu.

## POUŽÍVANIE UMÝVACIEHO PROSTRIEDKU

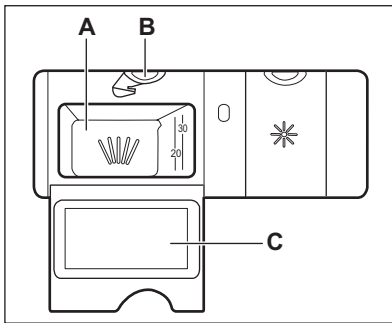

### POZOR

Používajte len umývacie prostriedky pre umývačky riadu.

1. Stlačením uvoľňovacieho tlačidla (B) otvorte kryt (C).
2. Umývací prostriedok pridajte do priehradky (A).
3. Ak má program fázu predumývania, pridajte malé množstvo umývacieho prostriedku do vnútornej časti dveriek spotrebiča.
4. Ak používate umývacie tablety, vložte ich do priehradky (A).
5. Zatvorte veko. Skontrolujte, či uvoľňovacie tlačidlo zapadlo na svoje miesto.



Nepoužívajte väčšie ako správne množstvo umývacieho prostriedku. Pozrite si pokyny na obale umývacieho prostriedku.



Umývacie tablety sa úplne nerozpustia pri krátkych programoch a na riade môžu zostať zvyšky umývacieho prostriedku. Odporúčame vám, aby ste používali umývacie tablety s dlhými programami.

## NASTAVENIE A SPUSTENIE PROGRAMU

### Nastavovací režim

Pri niektorých úkonoch musí byť spotrebič v nastavovacom režime.

Spotrebič je v nastavovacom režime, keď sa po zapnutí:

- rozsvietia všetky ukazovatele programov. Ak sa na ovládacom paneli zobrazia niečo iné, naraz stlačte funkčné tlačidlá (B) a (C) a podržte ich, až kým spotrebič nebude v nastavovacom režime.

### Spustenie programu bez posunutia štartu

1. Otvorte vodovodný ventil.

2. Stlačením tlačidla Zap./Vyp. spotrebič zapnete. Skontrolujte, či je spotrebič v režime nastavenia.
3. Nastavte program.
  - Rozsvietia sa ukazovateľ príslušného programu.
  - Trvanie programu na displeji bliká.
4. Zatvorte dverka spotrebiča. Program sa spustí.
  - Ak otvoríte dverka, na displeji sa zobrazuje trvanie programu, ktoré sa skrakuje v minútových krokoch.

### Spustenie programu s posunutým štartom

1. Nastavte program.
2. Stláčajte tlačidlo posunutia štartu, kým sa na displeji nezobrazí čas posunutia, ktorý chcete nastaviť (od 1 do 24 hodín).

- Na displeji blíká čas posunutia.
  - Ukazovateľ funkcie Posunutý štart svieti.
3. Zatvorte dvierka spotrebiča. Odpočítavanie sa spustí automaticky.
- Ak otvoríte dvierka, na displeji sa zobrazuje odpočítavanie posunutia štartu, ktoré sa skrakuje v hodinových kroch.
- Po skončení odpočítavania sa spustí program.

### Otvorenie dvierok spusteného spotrebiča

Ak otvoríte dvierka, spotrebič sa zastaví. Keď dvierka zatvoríte, spotrebič pokračovať od bodu, v ktorom bol prerušený.

### Zrušenie posunutia štartu, keď prebieha odpočítavanie

1. Otvorte dvierka spotrebiča.
2. Stláčajte tlačidlo posunutia štartu, kým sa na displeji nezobrazí trvanie programu.
3. Zatvorte dvierka spotrebiča. Program sa spustí.

### Zrušenie programu

Súčasne stlačte a podržte stlačené tlačidlá **(B)** a **(C)**, až kým sa:

- nerozsvietia všetky ukazovatele programov.



Pred spustením nového programu skontrolujte, či sa v dávkovači umývacieho prostriedku nachádza umývací prostriedok.

### Po skončení programu

Po skončení programu zaznie prerušovaný zvukový signál.

1. Otvorte dvierka spotrebiča.
  - Na displeji sa zobrazí symbol **0**.
2. Stlačením tlačidla Zap./Vyp. spotrebič vypnete.
3. Zatvorte vodovodný ventil.



Ak nestlačíte tlačidlo Zap./Vyp., funkcia **AUTO OFF** po niekoľkých minútach automaticky vypne spotrebič. Pomôže to znížiť spotrebu energie.

- Lepšie vysušenie dosiahnete, ak necháte dvierka niekoľko minút pootvorené.
- Pred vybratím zo spotrebiča nechajte riad vychladnúť. Horúci riad sa ľahko poškodí.
- Vyprázdnite najprv dolný kôš a potom horný kôš.



Po stranách a na dverách spotrebiča sa môže vyrážať voda. Nehrdzavajúca oceľ vychladne rýchlejšie ako riad.

## OŠETROVANIE A ČISTENIE



### VAROVANIE

Pred vykonávaním údržby spotrebič vypnite a vytiahnite jeho zástrčku zo sieťovej zásuvky.



Znečistené filtre a upchané sprchovacie ramená zhoršujú výsledky umývania.

Pravidelne ich kontrolujte a v prípade potreby ich vyčistite.

### ČISTENIE FILTROV

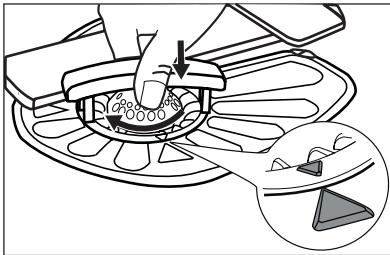
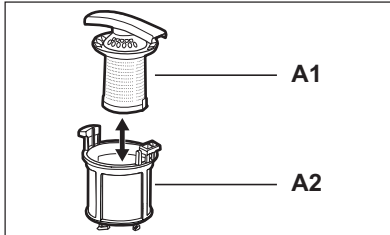
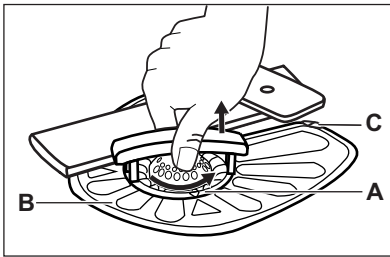

1. Filter (A) otočte proti smeru hodinových ručičiek a vyberte ho.
2. Ak chcete rozobrať filter (A), odťahnite časti (A1) a (A2).
3. Vyberte filter (B).
4. Filtre umyte vodou.
5. Filter (B) umiestnite do pôvodnej polohy. Skontrolujte, či je správne umiestnený pod dvoma vodiacimi časťami (C).
6. Filter (A) zložte a vložte ho na miesto vo filtri (B). Otáčajte ho v smere hodinových ručičiek, kým nezacvakne.



Nesprávna poloha filtrov môže spôsobiť zlé výsledky umývania a poškodiť spotrebič.

### ČISTENIE SPRCHOVACÍCH RAMIEN

Sprchovacie ramená nevyberajte. Ak sa otvory na umývacích ramenách upchajú, odstráňte nečistoty špicatým predmetom.

### VONKAJŠIE ČISTENIE

Vyčistite spotrebič vlhkou mäkkou handričkou. Používajte iba neutrálne saponáty. Nepoužívajte abrazívne prostriedky, drôtenky ani rozpušťadlá.

## RIEŠENIE PROBLÉMOV

Spotrebič sa počas činnosti nespúšťa alebo nezastavuje.

Najprv skúste nájsť riešenie problému (pozrite si tabuľku). Ak nie je k dispozícii, obráťte sa na servisné stredisko.

**Pri niektorých poruchách sa na displeji zobrazí chybový kód:**

- **,10** – Do spotrebiča neprieká voda.

- **,20** – Spotrebič nevypúšťa vodu.
- **,30** – Aktivovalo sa zariadenie proti vytopeniu.



### VAROVANIE

Pred vykonaním kontroly vypnite spotrebič.

Problém	Možná príčina	Možné riešenie
Program sa nespúšťa.	Sieťová zástrčka spotrebiča nie je zasunutá do sieťovej zásuvky.	Zapojte sieťovú zástrčku.
	Dvierka spotrebiča sú otvorené.	Zatvorte dvierka spotrebiča.
	Vyhodená poisťka v poisťkovej skrinke.	Nahodte poisťku.
	Je nastavený posunutý štart.	Zrušte posunutý štart alebo počkajte do konca odpočítavania.
Do spotrebiča neprieká voda.	Vodovodný ventil je zatvorený.	Otvorte vodovodný ventil.
	Tlak vody je príliš slabý.	Obráťte sa na miestnu vodárenskú spoločnosť.
	Vodovodný kohútik je upchaný alebo zanesený vodným kameňom.	Vyčistíte vodovodný kohútik.
	Filter v prívodnej hadici je upchaný.	Filter vyčistíte.
	Prívodná hadica je skrútená alebo ohnutá.	Skontrolujte, či je hadica v správnej polohe.
	Zaplo sa zariadenie proti vytopeniu. Zo spotrebiča uniká voda.	Zatvorte vodovodný ventil a obráťte sa na servisné stredisko.
Spotrebič nevypúšťa vodu.	Upchané hrdlo výlevky.	Vyčistíte hrdlo výlevky.
	Vypúšťacia hadica je skrútená alebo ohnutá.	Skontrolujte, či je hadica v správnej polohe.

Po vykonaní kontrol spotrebič zapnite. Program bude pokračovať od bodu prerušenia. Ak sa problém vyskytne znova, obráťte sa na servis.

Ak sa na displeji zobrazia iné chybové kódy, obráťte sa na servis.

## VÝSLEDKY UMÝVANIA A SUŠENIA NIE SÚ USPOKOJIVÉ.

Problém	Možná príčina	Možné riešenie
Riad nie je čistý.	Filtre sú upchané.	Vyčistíte filtre.
	Filtre nie sú správne zložené a nainštalované.	Skontrolujte, či sú filtre správne zložené a nainštalované.



Problém	Možná příčina	Možné riešenie
	Sprchovacie ramená sú upchané.	Nečistoty odstráňte špicatým predmetom.
	Program nebol vhodný pre druh a stupeň znečistenia riadu.	Skontrolujte, či je program vhodný pre druh a stupeň znečistenia riadu.
	Riad v košoch nie je správne rozmiestnený. Voda nemohla poumývať všetky kusy riadu.	Skontrolujte, či je poloha riadu v košoch správna a či voda môže ľahko umyť všetky predmety v umývačke.
	Umývacie ramená sa nemôžu voľne otáčať.	Skontrolujte, či je poloha riadu v košoch správna a či riad neprekáča pohyb sprchovacích ramien.
	Množstvo umývacieho prostriedku nebolo dostatočné.	Pred spustením programu skontrolujte, či ste do dávkovača pridali správne množstvo umývacieho prostriedku.
	V dávkovači umývacieho prostriedku nebol žiadny umývaci prostriedok.	Pred spustením programu skontrolujte, či ste do dávkovača pridali umývaci prostriedok.
Na riade sú škvrny od vodného kameňa.	Zásobník na soľ je prázdny.	Presvedčte sa, že v zásobníku na soľ je soľ do umývačky riadu.
	Nastavená úroveň zmäkčovača vody je nesprávna.	Skontrolujte, či sa nastavená hladina zmäkčovača vody zhoduje s tvrdosťou vody vo vašej oblasti.
	Veko zásobníka na soľ je uvoľnené.	Zatiahnite veko.
Bledé šmuhy a škvrny alebo modr	Dávkovanie leštidla je príliš vysoké.	Znížte dávkovanie leštidla.
	Množstvo umývacieho prostriedku bolo príliš veľké.	Pred spustením programu skontrolujte, či ste do dávkovača pridali správne množstvo umývacieho prostriedku.
Na pohároch a riade sú škvrny od kvapiek vody.	Dávkovanie leštidla je príliš nízke.	Zvýšte dávkovanie leštidla.
	Príčinou môže byť kvalita umývacieho prostriedku.	Vyskúšajte iný typ umývacieho prostriedku.
Riad je mokrý.	<ul style="list-style-type: none"> <li>• Program nemá fázu sušenia.</li> <li>• Program mal fázu sušenia pri nízkej teplote.</li> </ul>	Lepšie vysušenie dosiahnete, keď necháte dvierka niekoľko minút pootvorené.
Riad je mokrý a matný.	Dávkovač leštidla je prázdny.	Skontrolujte, či je v dávkovači leštidla leštidlo.
	Príčinou môže byť kvalita leštidla.	Vyskúšajte iný typ leštidla.

Problém	Možná príčina	Možné riešenie
	Príčinou môže byť kvalita kombinovaných umývacích tabliet.	<ul style="list-style-type: none"> <li>Vyskúšajte iný typ kombinovaných umývacích tabliet.</li> <li>Zapnite dávkovač leštidla a používajte leštido spolu s kombinovanými umývacími tabletami.</li> </ul>

### Zapnutie dávkovača leštidla pri zapnutí funkcie Multitab

1. Stlačením tlačidla Zap./Vyp. spotrebič zapnete.
2. Skontrolujte, či je spotrebič v režime nastavenia. Pozrite si časť NASTAVENIE A SPUSTENIE PROGRAMU.
3. Stlačte a podržte funkčné tlačidlá **(B)** a **(C)** naraz, až kým nezačnú blikať ukazovatele funkčných tlačidiel **(A)**, **(B)** a **(C)**.
4. Stlačte funkčné tlačidlo **(B)**.
  - Ukazovatele funkčných tlačidiel **(A)** a **(C)** zhasnú.

- Ukazovateľ funkčného tlačidla **(B)** ďalej blika.
- Na displeji sa zobrazí nastavenie dávkovača leštidla.

<i>0 d</i>	Vypnuté
<i>1 d</i>	Zapnuté

5. Stláčaním funkčného tlačidla **(B)** nastavenie zmeníte.
6. Nastavenie potvrdíte vypnutím spotrebiča.
7. Nastavte dávkovanie leštidla.
8. Naplňte dávkovač leštidla.

## TEHNIČNE INFORMACIJE

Rozmery	Šírka/výška/hĺbka (mm)	446 / 818 - 898 / 550
Zapojenie do elektrickej siete	Pozrite si typový štítok.	
Tlak pritekajúcej vody	Min./max. (bar/MPa)	(0.5 / 0.05 ) / (8 / 0.8 )
Prívod vody <sup>1)</sup>	Studená alebo teplá voda <sup>2)</sup>	max. 60 °C
Kapacita	Súprav riadu	9

<sup>1)</sup> Prívodnú hadicu zapojte k vodovodnému kohútiku s 3/4" závitom.

<sup>2)</sup> Ak horúca voda pochádza z alternatívnych zdrojov energie (napr. zo solárnych alebo z veterných turbín), používajte prívod horúcej vody, aby ste znížili spotrebu energie.



[www.aeg.com/shop](http://www.aeg.com/shop)

117929350-A-242011

