

PPS 816M91E

Návod k použití

PPS 816M91E

PPC6...1..
PPC6...2..

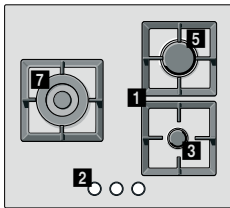

PPP6...1..
PPP6...2..

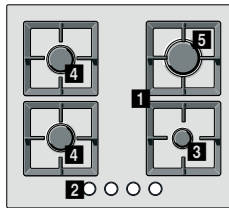

PPP6..M9..

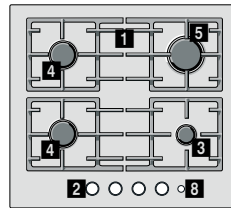

PPP6..B8.. PPP6..B9..
PPP6..C8.. PPP6..C9..

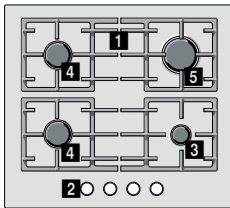

PPH6...1..
PPH6...2..

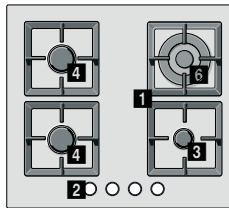

PPH6..B8.. PPH6..B9
PPH6..C8.. PPH6..C9..

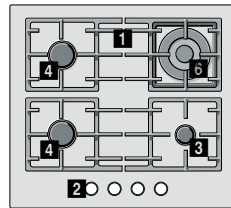

PPQ7...1..
PPQ7...2..

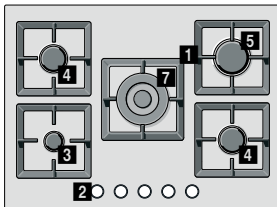

PPQ7..B9..
PPQ7..C9..

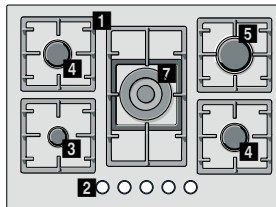

PP17.....

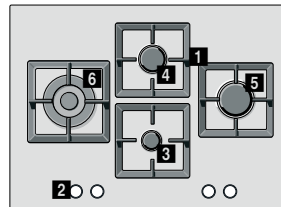

PPS8..B2..
PPS8..C2..

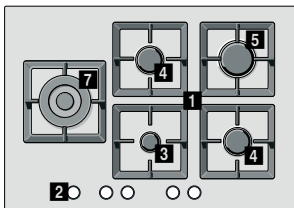

PPS8..M9..

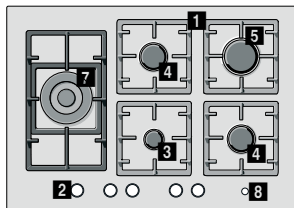

PPS8..B9..
PPS8..C9..

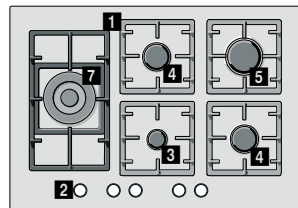

- 1** Rošty
- 2** Ovládací prvky
- 3** Pomocný hořák (až 1 kW)
- 4** Střední hořák (až 1,75 kW)

- 5** Velký hořák (až 3 kW)
- 6** Dvoukruhový Wok-hořák (až 3,3 kW)
- 7** Trojúhelníkový Wok-hořák (až 4 kW)

- 8** Hlavní vypínač

Obsah

Bezpečnostní pokyny	4
Váš nový spotřebič	6
Příslušenství	6
Plynové hořáky	8
Manuální zapnutí	8
Automatické zapnutí	9
Bezpečnostní systém	9
Vypnutí hořáku	9
Úrovně výkonu	9
Hlavní vypínač/Zámek varné desky (Hlavní vypínač)	10
Varování	10
Pokyny pro vaření	11
Varné nádobí	12
Vhodné varné nádobí	12
Pokyny pro používání	12
Čištění a údržba	13
Čištění	13
Údržba	14
Řešení problémů	15
Autorizovaný servis	16
Záruční podmínky	16
Použité spotřebiče a obaly	16
Ekologická likvidace odpadu	16

Další informace o produktech, příslušenství, náhradních dílech a službách naleznete na internetové stránce www.bosch-home.com/cz.

Bezpečnostní pokyny

Přečtěte si tento návod k obsluze, abyste docílili efektivního a bezpečného vaření s tímto spotřebičem.

Všechny operace související s instalací, regulací a přechodem na jiné typy plynu musí být prováděny oprávněnými technikami, musí respektovat příslušné předpisy, standardy a specifikace místních poskytovatelů plynu a elektrické energie. Při přechodu na jiný typ plynu vám doporučujeme obrátit se na autorizovaný servis.

Před instalací nové varné desky se ujistěte, že ji instalujete podle pokynů pro montáž.

Tento spotřebič musí být nainstalován na dostatečně odvětrávaném místě v souladu se stávajícími předpisy a pokyny pro ventilaci. Spotřebič nesmí být připojen na odtah zplodin z hoření.

Místo, kde bude spotřebič nainstalován, musí být vybaveno plně funkční ventilací v souladu s předpisy.

Tento spotřebič byl zkonstruován výhradně pro použití v domácnosti, nebo pro komerční nebo profesionální využití. Spotřebič nesmí být instalován na jachtách nebo v karavanech. Záruka bude platná pouze tehdy, bude-li spotřebič používán pro účel, pro který byl zkonstruován.

Nevystavujte spotřebič průvanu. Mohlo by dojít k uhašení plamenů.

Tento spotřebič je z výroby nastaven na typ plynu, který je uveden na typovém štítku. Pokud je nutné přestavení na jiný druh plynu, přečtěte si pokyny pro montáž.

Nezasahujte do částí uvnitř přístroje. V případě potřeby se obraťte na autorizovaný servis.

Návod na použití a instalaci uschovejte, abyste jej v případě změny majitele mohli předat spolu s přístrojem.

Nevyjímejte spotřebič z ochranného obalu, dokud nebude vestavěn na místo.

Pokud je spotřebič poškozen, nezapínejte jej. Obráťte se na autorizovaný servis.

Povrchy varných spotřebičů se během provozu zahřívají. Při používání těchto spotřebičů je proto zapotřebí opatrnosti. Zabraňte přístupu dětí ke spotřebiči.

Spotřebič je určen pouze k vaření, nepoužívejte jej k vytápění.

Přehřátý tuk a olej jsou lehce vznětlivé. Ohřívání tuky a oleje neopouštějte bez dozoru. Pokud se olej nebo tuk vznítí, nikdy nehaste oheň vodou. Nebezpečí popálení! Hrnce nebo pánev zakryjte poklicí, aby došlo k udušení plamene, a vypněte varnou desku.

V případě poruchy přerušete přívod plynu a elektrické energie. Pro opravy se obračejte na autorizovaný servis.

Pokud některým ovládacím prvkem nelze otáčet, nepoužívejte nadměrnou sílu. Obráťte se okamžitě na autorizovaný servis, který provede jeho opravu nebo výměnu.

Nádobí, které je poškozené, nemá správnou velikost, přesahuje přes okraj varné desky nebo které není správně umístěno, může způsobit vážné zranění. Řiďte se pokyny a varováními vztahujícími se k varným nádobám.

Dávejte pozor, aby při používání varné desky nedocházelo k průvanu nebo k rozlítí studených tekutin na desku, mohlo by dojít k prasknutí skleněného povrchu.

Nepoužívejte k čištění varné desky parní čističe. Nebezpečí úrazu elektrickým proudem!

Tento spotřebič spadá podle směrnice EN 30-1-1 pro plynové spotřebiče: vestavěné spotřebiče do třídy 3.

Pod tímto domácím spotřebičem ani v jeho blízkosti neskladujte ani nepoužívejte korozivní chemikálie, tlakové hrnce, hořlavé materiály ani nepotravinové produkty.

Tento spotřebič nesmí používat lidé (včetně dětí) s omezenými fyzickými, smyslovými nebo duševními schopnostmi nebo s nedostatečnými znalostmi a zkušenostmi s používáním elektrických spotřebičů, pokud nejsou pod dohledem dospělé osoby zodpovědné za jejich bezpečnost nebo pokud jim tato osoba nepodal dostatečné instrukce k používání tohoto spotřebiče.

Spotřebič během provozu nenechávejte nikdy bez dozoru.

Obrázky v tomto návodu k použití jsou pouze ilustrační.

V případě nedodržení ustanovení uvedených v tomto návodu nenese výrobce žádnou záruku.

Váš nový spotřebič

Na straně 2 je uveden celkový pohled na váš nový spotřebič a výkony hořáků.

Příslušenství

V autorizovaném servisu lze zakoupit následující příslušenství:

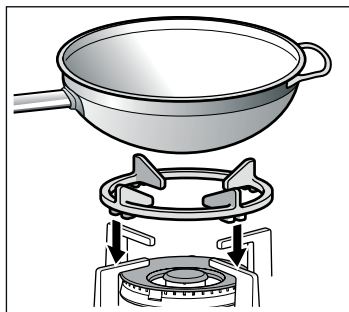

WOK - kroužek

Používá se výhradně s hořáky na wok a s nádobím s kruhovým dnem.

WOK - kroužek byste měli používat pro prodloužení životnosti spotřebiče.

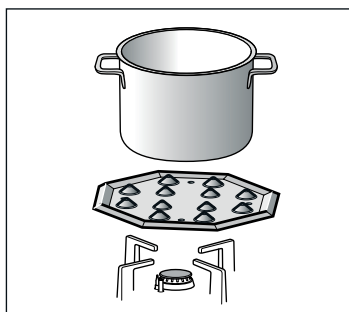

Plotna pro mírné vaření

Toto příslušenství bylo zkonstruováno tak, aby omezovalo úroveň tepla při nejnižším nastavení výkonu.

Umístěte příslušenství přímo na rošt tak, aby kužely směřovaly směrem vzhůru. Nikdy je nepokládejte přímo na hořák. Varnou nádobu umístěte do středu příslušenství.

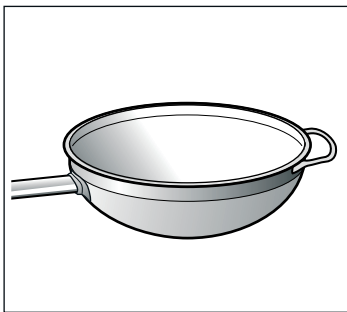

Pánev wok

Pánev wok umožňuje rovnoměrné šíření tepla, takže se pokrm vaří kratší dobu a vyžaduje méně oleje.

Při vaření s pánví wok vždy dodržujte pokyny výrobce.

Kódy

HEZ298127	WOK - kroužek pro PPS816M91E: litina (4 kW)
HEZ298105	Plotna pro mírné vaření
HEZ298103	Pánev wok

Výrobce neodpovídá za škody, které vzniknou nepoužíváním nebo špatným používáním tohoto příslušenství.

Plynové hořáky

Podle těchto indikátorů poznáte, který ovládací prvek ovládá který hořák.

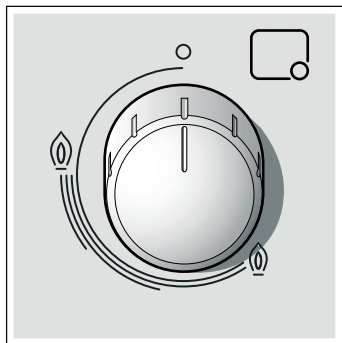

Aby spotřebič správně fungoval, je nezbytné zajistit, aby byly všechny části hořáků a roštů správně nainstalované.

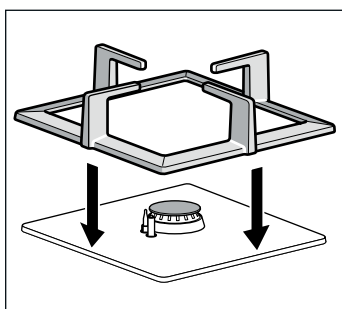
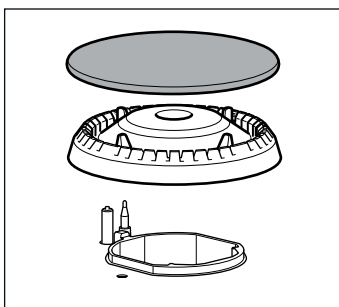
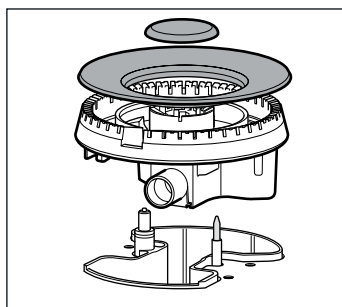

Manuální zapnutí

1. Stiskněte ovládací prvek požadovaného hořáku a otočte jím proti směru hodinových ručiček na požadované nastavení.
2. Použijte jakýkoliv zapalovač nebo jiný zdroj ohně (cigaretový zapalovač, zápalky apod.) a přiblížte jej k hořáku.

Automatické zapnutí

Pokud vaše varná deska umožňuje automatické zapnutí (zapalovací svíčky):

1. Stiskněte ovládací prvek požadovaného hořáku a otočte jím proti směru hodinových ručiček na nastavení maximálního výkonu. Zatímco je ovládací prvek stále stisknutý, bude u všech hořáků docházet k uvolňování jisker. Plamen bude zapálen.
2. Uvolněte ovládací prvek.
3. Otočte ovládacím prvkem na požadované nastavení.

Pokud nedojde k zapálení hořáku, otočte ovládací prvek do polohy „Vyp.“ a zopakujte výše uvedený postup. Tentokrát ovládací prvek přidržte stisknutý o něco déle (až 10 sekund).

⚠ Nebezpečí explozivního hoření!

Pokud po 15 sekundách nedojde k zapálení plamene, vypněte hořák a otevřete okno nebo dveře, které jsou v blízkosti spotřebiče. Počkejte alespoň jednu minutu, než se hořák znovu pokusíte zapálit.

Bezpečnostní systém

V závislosti na modelu může být vaše varná deska vybavena bezpečnostním systémem (termočlánek), který zabraňuje úniku plynu v případě náhodného zhasnutí plamene.

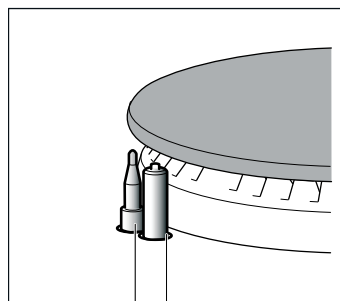

Termočlánek Zapalovací svíčka

Takto se ujistíte, že je toto zařízení aktivní:

1. Zapněte hořák obvyklým způsobem.
2. Po zapálení plamene neuvolňujte ovládací prvek, držte jej pevně stisknutý po dobu 4 sekund.

Vypnutí hořáku

Otočte odpovídajícím ovládacím prvkem po směru hodinových ručiček na nastavení 0.

Úrovně výkonu

Progresivní ovládací prvky můžete používat k řízení požadovaného výkonu od minimálního po maximální nastavení.

Nastavení	<input type="radio"/>	Ovládací prvek vypnutý
Vysoký plamen	<input type="radio"/>	Maximální kapacita nebo otvor a spuštěný elektrický ohřev
Nízký plamen	<input type="radio"/>	Minimální kapacita nebo otvor

Hlavní vypínač/Zámek varné desky (Hlavní vypínač)

Varná deska může být vybavena hlavním vypínačem, který odpojí hlavní přívod plynu a zároveň vypne všechny hořáky. Tento vypínač může být velmi praktický, pokud máte v domácnosti děti nebo pokud je z nějakého důvodu nutné rychle vypnout všechny hořáky.

Zamknutí varné desky:

Stiskněte hlavní vypínač.

Tak vypnete všechny hořáky, které jsou zapnuté. Varná deska je zablokována.

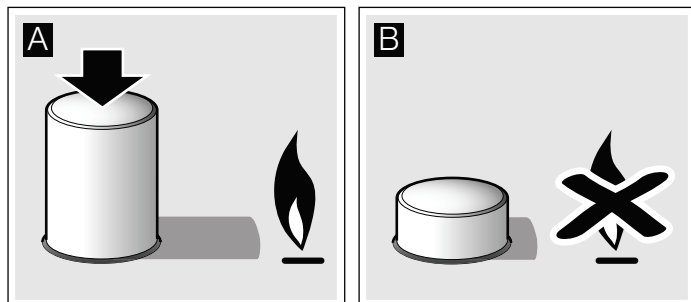

Odemknutí varné desky:

1. Otočte všechny ovládací prvky do polohy „Vyp.“
2. Stiskněte hlavní spínač a zcela jím otočte po směru hodinových ručiček.

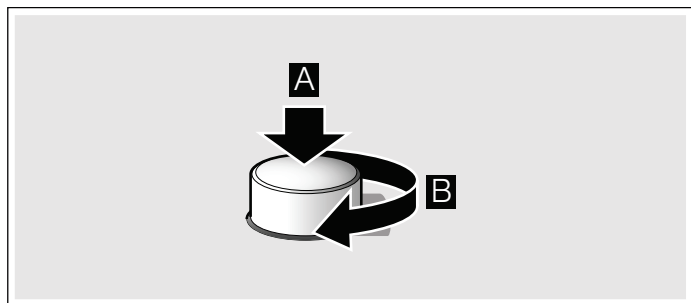

Hlavní přívod plynu je zapnutý. Nyní můžete varnou desku používat běžným způsobem.

Varování

Je-li hořák v provozu, je normální, pokud uslyšíte slabý pískavý zvuk.

Když hořák používáte poprvé, je běžné, když hořák zapáchá. Tato situace nepředstavuje nebezpečí ani poruchu. Pachy po čase zmizí. Oranžově zbarvený plamen je normální. Bývá způsoben přítomností prachu ve vzduchu, rozlitými tekutinami apod. Při používání tohoto plynového spotřebiče bude v kuchyni horko a vlhko. Proto musíte zajistit, aby byla kuchyň dobře odvětrávaná: buď otevíráte otvory pro přirozené větrání nebo nainstalujete ventilační systém (digestoř). V případě intenzivního a dlouhodobého používání spotřebiče může být nutné zajistit dodatečnou ventilaci (například otevřené okno) nebo účinnější ventilaci (například zvýšení odtahu digestoře, je-li to možné). Pokud dojde

k náhodnému zhasnutí hořícího hořáku, vypněte ovládací prvek příslušného hořáku a minimálně následující minutu jej nezapalujte.

Několik sekund po vypnutí hořáku se ozve zvuk (bouchnutí). Nejedná se o závadu - znamená to, že bezpečnostní zařízení již není v provozu.

Snažte se hořák udržovat co nejčistší. Pokud jsou zapalovací svíčky špinavé, nebudou správně fungovat. Pravidelně je čistěte pomocí malého kartáče (ne drátěného). Mějte na paměti, že zapalovací svíčky nesmí být vystaveny silným nárazům.

Pokyny pro vaření

Hořák	Velmi vysoký - vysoký	Střední	Nízký
Hořák na wok	Vaření, pečení, dušení, toastování, Paelly, asijské pokrmy (wok).	Ohřívání a udržování teploty: předvařené a hotové pokrmy.	
Velký hořák	Řízky, bifteky, omelety, smažení	Rýže, bešamel ragú	Vaření v páře: ryby, zelenina.
Střední hořák	Brambory pečené v páře, čerstvá zelenina, dušená zelenina, těstoviny.	Ohřev hotových pokrmů a udržování teploty, příprava chutných pokrmů z hrnce.	
Pomocný hořák	Vaření: pokrmy v hrnci, rýžový puding, karamel	Rozmrazování a pomalé vaření: zelenina, ovoce a zmražené produkty	Rozpouštění: máslo, čokoláda, želé

Varné nádobí

Vhodné varné nádobí

Hořák	Minimální průměr nádoby	Maximální průměr nádoby
Hořák na wok	22 cm	30 cm
Velký hořák	22 cm	26 cm
Střední hořák	14 cm	20 cm
Pomocný hořák	12 cm	16 cm

Pokyny pro používání

Následující rady vám mají pomoci šetřit energii a zabránit poškození varného nádobí:

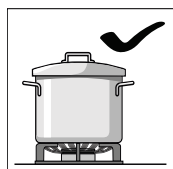

Používejte nádobí, které svou velikostí odpovídá jednotlivým hořákům.

Nepoužívejte malé nádobí na velkých hořácích. Plameny nesmí přesahovat boční stěny varných nádob.

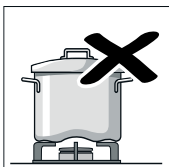
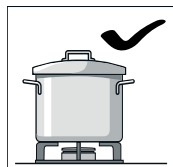

Nepoužívejte poškozené varné nádoby, které na varné desce nejsou umístěny rovně. Takovéto nádoby by se mohly převrhnout.

Používejte pouze varné nádoby s plochým silným dnem.

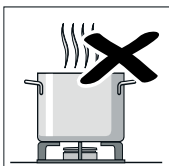
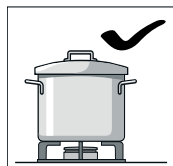

Nevařte bez poklice nebo s částečně odklopenou poklicí, dochází tak ke ztrátám energie.

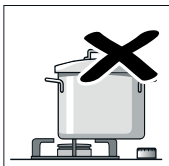
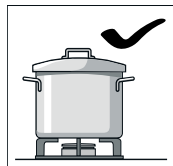

Varné nádoby vždy umístěte doprostřed nad hořák, ne na stranu. Jinak by mohlo dojít k jejich převržení.

Nepoužívejte nádoby o velkém průměru na hořácích v blízkosti ovládacích prvků. Mohlo by dojít k jejich poškození vysokou teplotou.

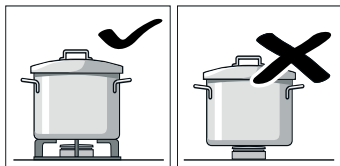

Varné nádoby pokládejte na rošty, nikdy je nepokládejte přímo na hořák.

Před použitím spotřebiče se ujistěte, zda jsou všechny rošty a kryty hořáků správně umístěné.

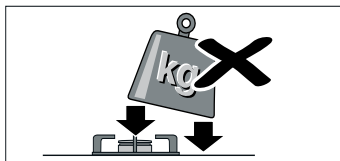

Varné nádoby na varnou desku pokládejte opatrně.

Nevystavujte varnou desku nárazům a nepokládejte na ni příliš těžké předměty.

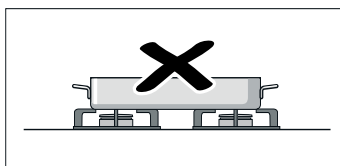

Nikdy nepoužívejte dva hořáky nebo zdroje tepla k ohřevu jediné varné nádoby.

Nepoužívejte pekáče, hliněné nádoby apod. po delší dobu při maximálním výkonu.

Čištění a údržba

Čištění

Jakmile spotřebič vychladne, vyčistěte jej pomocí houbičky a mýdlové vody.

Po každém použití vyčistěte povrch dílů příslušeného hořáku, jakmile vychladne. Pokud na varné desce zůstanou zbytky (napečené potraviny, kapky tuku apod.), napečič se na povrch a jejich pozdější odstranění bude obtížnější, a to i když jsou nečistoty nepatrné. Je nutné vyčistit otvory a drážky, aby se plamen správně zapaloval.

Pohyb některých varných nádob může na roštích zanechat kovové stopy.

Hořáky a rošty umyjte mýdlovou vodou a vydrhněte je neodrátěným kartáčem.

Pokud jsou rošty vybaveny gumovými podpěrami, nezapomeňte vyčistit i ty. Podpěry by se mohly uvolnit a rošty by potom mohly poškrábat varnou desku.

Hořáky i rošty vždy důkladně osušte. Vodní kapky nebo mokré skvrny na varné desce při zahájení vaření by mohly poškodit smaltovanou vrstvu.

Po vyčištění a osušení hořáků se ujistěte, že jsou krytky hořáků správně nasazeny na rozdělovače plamene.

Pozor!

- Nepoužívejte parní čističe. Mohlo by dojít k poškození varné desky.
- Při odstraňování napečených potravin z povrchu varné desky nikdy nepoužívejte abrazivní produkty, ocelové škrabky, ostré předměty, nože apod.
- K čištění míst, kde skleněná deska navazuje na hořáky, kovové rámy nebo sklo/hliníkové panely, pokud je jimi spotřebič vybaven, nepoužívejte nože, škrabky ani jiné podobné předměty.

Údržba

Případné tekutiny vždy omyjte okamžitě po jejich rozlití. Zabráníte tak nalepení zbytků potravin na povrch varné desky a ušetříte si zbytečnou práci v budoucnosti.

Nikdy neposouvejte varné nádoby po skleněném povrchu, protože by tak mohlo dojít k jeho poškrábání. Snažte se také neupouštět na skleněný povrch těžké nebo ostré předměty. Žádnou část varné desky nevystavujte nárazům.

Zrnka písku, která se mohou uvolnit při čištění ovoce a zeleniny, můžou poškrábat skleněnou desku.

Pokud se na varnou desku rozlije rozpuštěný cukr nebo pokrmy s vysokým obsahem cukru, okamžitě je vyčistěte škrabkou na sklo.

Řešení problémů

Určitě závady je možné snadno odstranit. Než se obrátíte na autorizovaný servis, mějte na paměti následující rady:

Závada	Možná příčina	Řešení
Elektrický systém spotřebiče nefunguje.	Poškozená pojistka.	Zkontrolujte pojistku v pojistkové skříni a pokud je poškozená, vyměňte ji.
	Byl spuštěn automatický bezpečnostní vypínač nebo odpojovací zařízení.	Na hlavním ovládacím panelu zkontrolujte, zda byl spuštěn automatický bezpečnostní vypínač nebo odpojovací zařízení.
Funkce automatického zapalování nefunguje.	Mezi zapalovacími svíčkami a hořáky se nachází zbytky potravin nebo čistících prostředků.	Prostor mezi zapalovací svíčkou a hořákem je třeba vyčistit.
	Hořáky jsou vlhké.	Důkladně osušte krytky hořáků.
	Krytky hořáků nejsou správně umístěné.	Zkontrolujte, zda jsou krytky hořáků správně umístěné.
	Spotřebič není uzemněn, je špatně zapojen nebo je zemnicí vedení poškozené.	Obraťte se na elektrikáře.
Plamen hořáků není rovnoměrný.	Komponenty hořáku nejsou správně umístěné.	Zkontrolujte, zda jsou komponenty správně umístěné.
	Plynové vývody hořáku jsou zašpiněné.	Vyčistěte vývody plynu na hořáku.
Tok plynu není normální nebo je přívod plynu zcela přerušen.	Vedení plynu může být uzavřeno plynovými kohouty.	Otevřete všechny plynové kohouty.
	V případě plynu z plynové bomby zkontrolujte, zda není bomba prázdná.	Vyměňte plynovou bombu.
V kuchyni je cítit plyn.	Nechali jste otevřený plynový kohout.	Zavřete kohouty.
	Z uzavěru plynové bomby uniká plyn.	Zkontrolujte, zda není uzavěr poškozený.
Bezpečnostní ventily na jednom z hořáků nefungují.	Nedrželi jste ovládací prvek stisknutý dostatečně dlouho.	Jakmile je hořák zapálen, držte ovládací prvek stisknutý o několik sekund déle.
	Plynové vývody hořáku jsou zašpiněné.	Vyčistěte vývody plynu na hořáku.

Autorizovaný servis

Budete-li kontaktovat autorizovaný servis, sdělte pracovníkům číslo výrobku (E-Nr.) a výrobní číslo (FD) spotřebiče. Tyto informace naleznete na typovém štítku ve spodní části varné desky a na štítku v návodu k použití.

Kontaktní informace pro všechny země naleznete v příloženém seznamu provozoven zákaznického servisu.

Věřte zkušenostem výrobce - zaručujeme vám, že oprava vašeho domácího spotřebiče bude provedena zkušenými techniky, kteří budou používat výhradně originální náhradní díly.

Záruční podmínky

Byť je to nepravděpodobné, informujte nás prosím co nejdříve, pokud dojde k poškození spotřebiče nebo pokud spotřebič nebude splňovat vaše očekávání s ohledem na kvalitu. Záruka je platná pouze tehdy, pokud jste do spotřebiče nezasahovali a pokud jste jej nepoužívali nevhodným způsobem.

Záruční podmínky týkající se těchto spotřebičů jsou pevně stanoveny naším zástupcem v zemi, kde jste si spotřebič zakoupili. Podrobné informace získáte od prodejce. K uznání reklamace musí být předložen doklad o koupi.

Vyhrazujeme si právo na změny.

Použitá spotřebiče a obaly

Pokud je na typovém štítku spotřebiče uveden symbol , mějte na paměti následující pokyny:

Ekologická likvidace odpadu

Rozbalte spotřebič a obaly zlikvidujte způsobem ohleduplným k životnímu prostředí.

Obal vašeho spotřebiče byl vyroben výhradně z materiálů, které jsou zcela nezbytné, aby byla zaručena dostatečná ochrana při přepravě. Tyto materiály jsou 100% recyklovatelné a omezují tak dopad na životní prostředí. K péči o životní prostředí můžete přispět i sami, a to tak, že se budete řídit následujícími pokyny:

- Obal zlikvidujte v příslušné nádobě na recyklovatelný odpad.
- Než se zbavíte starého spotřebiče, nezapomeňte jej nejprve učinit nefunkčním. Obratě se na místní úřady, které vám poskytnou adresu nejbližšího recyklačního centra pro likvidaci vašeho spotřebiče.
- Nelijte použitý olej do dřezu. Shromažďujte jej v uzavíratelné nádobě a odneste jej na příslušné sběrné místo nebo, pokud to není možné, vyhodte jej do odpadků (skončí na řízené skládce; pravděpodobně se nejedná o nejlepší řešení, ale zabráníte tak kontaminaci spodní vody vašim olejem).

Tento spotřebič odpovídá evropské směrnici 2002/96/EC o odpadu z elektrických a elektronických zařízení (OEEZ) (Waste electrical and electronic equipment - WEEE).

Montážní návod

PPS 816M91E

1

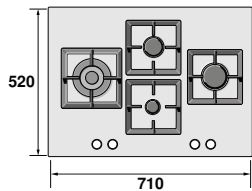

a

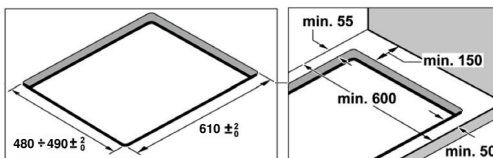

b

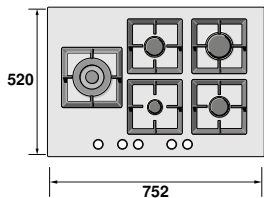
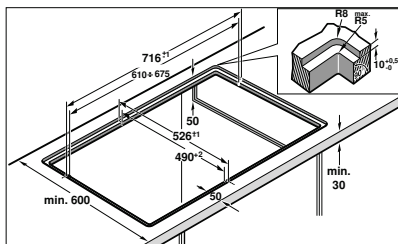

a

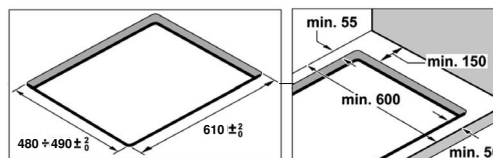

b

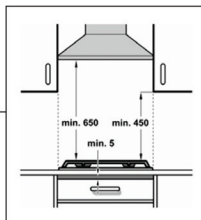
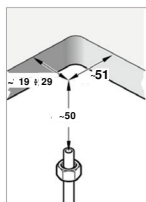
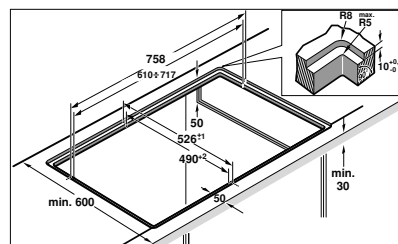

2

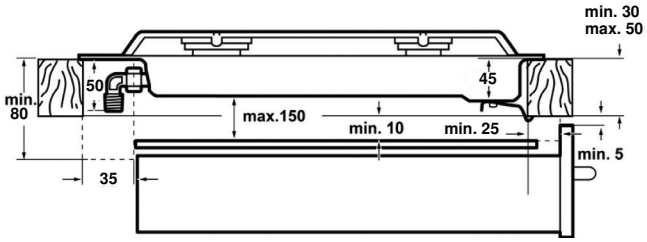

3a

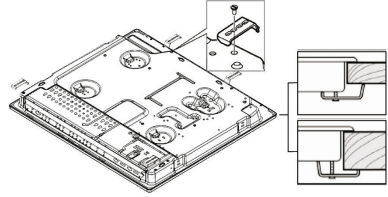
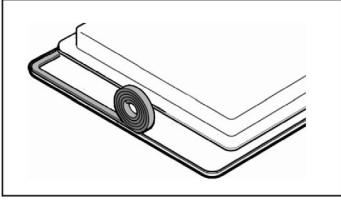

3b

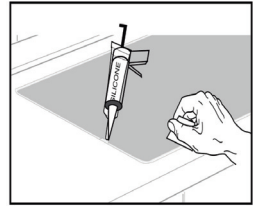
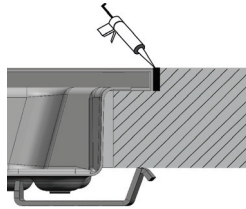
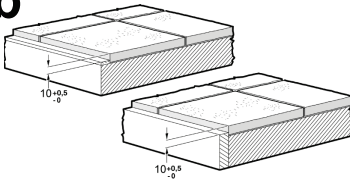

4

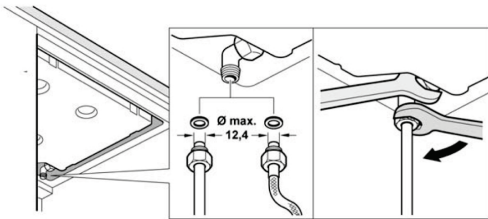

4a

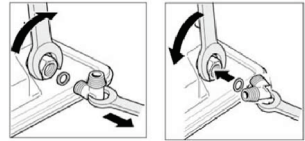

5

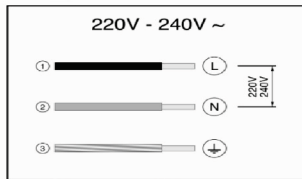

6

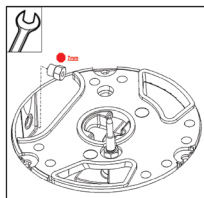
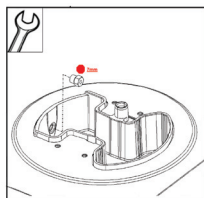
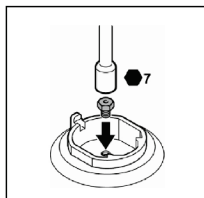
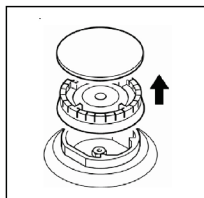

7

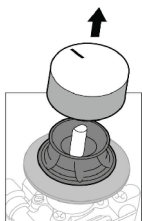

7a

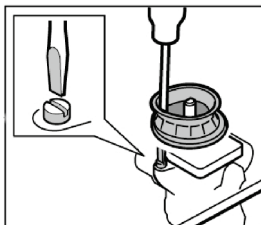

8

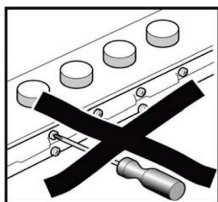

Bezpečnostní opatření

Před instalací a používáním spotřebiče si tyto pokyny důkladně pročtěte. Obrázky v tomto návodu k instalaci jsou pouze ilustrační.

V případě nedodržení ustanovení uvedených v tomto návodu nenesे výrobce žádnou zodpovědnost. Všechny operace související s instalací, regulací a přechodem na jiné typy plynu musí být prováděny oprávněnými techniky, musí respektovat příslušné předpisy, standardy a specifikace místních poskytovatelů plynu a elektrické energie.

Při přechodu na jiný typ plynu vám doporučujeme obrátit se na autorizovaný servis.

Než začnete, přerušte přívod plynu a elektrické energie ke spotřebiči.

Tento spotřebič byl zkonstruován výhradně pro použití v domácnosti, nebo pro komerční nebo profesionální využití. Spotřebič nesmí být instalován na jachtách nebo v karavanech. Záruka bude platná pouze tehdy, bude-li spotřebič používán pro účel, pro jaký byl zkonstruován.

Před instalací se ujistěte, zda jsou podmínky místní distribuční soustavy (typ a tlak plynu) kompatibilní s požadavky na úpravu spotřebiče (viz tabulku I). Požadavky na úpravu spotřebiče jsou uvedeny na nálepce nebo na typovém štítku. Tento spotřebič musí být nainstalován na dostatečně odvětrávaném místě v souladu se stávajícími předpisy a pokyny pro ventilaci. Spotřebič nesmí být připojen na odtah zplodin z hoření.

Síťový kabel musí být připevněn k jednotce, aby se nedotýkal horkých částí trouby nebo varné desky. Spotřebiče s přívodem elektrické energie musí být uzemněny.

Nezasahujte do částí uvnitř přístroje. V případě potřeby se obraťte na náš autorizovaný servis.

Před instalací

Tento spotřebič spadá podle směrnice EN 30-1-1 pro plynové spotřebiče: vestavěné spotřebiče do třídy 3. Nábytek v blízkosti spotřebiče musí být vyroben z nehořlavých materiálů. Laminovaný kryt a lepidlo použité k jeho připevnění musí být odolné vůči teplu.

Tento spotřebič nesmí být nainstalován nad lednicí, pračkou, myčkou nádobí a podobnými spotřebiči. Trouba musí být vybavena nucenou ventilací nebo nad ní musí být nainstalovaná digestoř. V návodu k instalaci si zkontrolujte rozměry trouby. Má-li být nainstalován větrák na odsávání vzduchu, musíte se řídit pokyny uvedenými v návodu k instalaci a dodržovat minimální vzdálenost 650 mm od varné desky.

Příprava kuchyňské linky (obr. 1-2)

Do pracovní desky vyřízněte otvor vhodné velikosti v závislosti na postupu instalace - standardní (a) nebo zapuštěné (b).

Pro instalaci zapuštěné varné desky:

- Všechny zářezy do pracovní desky by měly být provedeny ve specializované dílně.
- Zářezy by měly být čisté a přesné, protože ohraj zářezu bude na povrchu. Po dokončení řezání je také zapotřebí zkontrolovat stabilitu nábytku.
- Používejte pouze speciálně konstruované pracovní povrchy, které jsou odolné vůči teplu a vodě (např. přírodní kámen nebo kachle).
- Okolní nábytek musí být odolný vůči teplotám až 90 °C.

Pokud je varná deska elektrická nebo smíšená (plynová a elektrická) a pokud se pod ní nenachází trouba, umístěte 10 mm od spodní části varné desky nehořlavou oddělovací desku (např. kovovou nebo překližkovou). Ta bude zabraňovat přístupu ke spodní části varné desky. Pokud je varná deska plynová, doporučujeme umístit oddělovací desku do stejné vzdálenosti. U dřevěných pracovních desek olemujte řezané povrchy speciálním lepidlem. To je ochrání před vlhkostí, který by se mohla pod pracovní deskou shromažďovat.

Instalace spotřebiče

A) Standardní instalace (obr. 3a)

V závislosti na modelu může být přílnavé těsnění připevněno již z výroby. V takovém případě je za žádných okolností neodstraňujte, protože přílnavé těsnění zabraňuje průniku tekutin. Pokud těsnění nebylo připevněno z výroby, připevněte je ke spodní straně varné desky.

Zapuštění spotřebiče do kuchyňské linky:

1. Vyjměte spony ze sáčku s příslušenstvím a našroubujte je do naznačených pozic tak, aby se mohly volně otáčet.
2. Varnou desku nasadte a vycentrujte.
Tlačte na okraje varné desky, dokud nebude po celém svém obvodu pevně usazená.
3. Otočte sponami a zcela je utáhněte..
Poloha spon bude záviset na tloušťce pracovní desky.

B) Zapuštěná instalace (obr. 3b)

1. Dokončete běžnou instalaci spotřebiče a ujistěte se přitom, že se okolo něj nachází štěrbinu o neměnné šířce. Povrch varné desky by se měl nacházet mírně pod povrchem pracovní desky. U kachlových pracovních desek v případě potřeby zdvihněte nosné plochy pomocí pásků odolných vůči vodě a vysoké teplotě.
2. Zkontrolujte fungování a umístění spotřebiče.
3. Mezeru mezi pracovní deskou a varnou deskou vyplňte běžným silikonovým tmelem ve vámi zvolené barvě.
Poznámka: Pokud byste na povrchy z přírodního kamene aplikovali nevhodný silikonový tmel, může dojít ke zbarvení povrchu, které nebude možné odstranit. Naš autorizovaný servis vám může poskytnout nevhodnější lepidlo (kód 310818). Řiďte se prosím pokyny k použití uveřejněnými výrobcem.
4. Silikonový tmel uhladte stěrkou nebo prstem namočeným v mýdlové vodě, než utvoří vrstvu.
5. Než začnete spotřebič používat, počkejte, až silikonový tmel zatvrdne.

Odstranění varné desky

Odpojte přívod plynu a elektrické energie ke spotřebiči. Odšroubujte spony a proveďte proces instalace v obráceném pořadí.

Připojení plynu (obr. 4)

Vstupní koncovka plynové varné desky má závit 1/2" (20,955 mm), který umožňuje:

- pevné připojení.
- připojení pomocí flexibilního kovového potrubí (délka min. 1 m - max. 3 m).

Dodané vodotěsné těsnění (034308) musí být vloženo mezi výstup potrubí a přívod plynu. Potrubí nesmí přijít do kontaktu s pohyblivými součástmi kuchyňské linky (například se zásuvkami), nesmí být také vedeno v prostorech, u kterých hrozí nebezpečí zahrazení.

Bez ohledu na typ připojení **nevychylujte trubku ve tvaru L** z polohy, do které byla uvedena ve výrobě.

Francie: nahradte trubku ve tvaru písmene L, která byla namontována ve výrobě, trubkou, kterou naleznete v sáčku s příslušenstvím. Obr. 4a. Nezapomeňte použít těsnění.

Nebezpečí netěsnosti!

Pokud manipulujete s jakýmkoliv připojením, zkontrolujte těsnění.

Výrobce nenese zodpovědnost za netěsnost připojení poté, co s ním bylo manipulováno.

Připojení k rozvodu elektrické energie (obr. 5)

Zkontrolujte, zda napětí a výkon spotřebiče odpovídají zdroji elektrického proudu. Varné desky jsou vybavené síťovým kabelem se zástrčkou, nebo bez ní.

Použijte vícepólové odpojovací zařízení s minimálním rozevřením kontaktů 3 mm (kromě připojení do zásuvky v případě, že k ní má uživatel přístup).

Spotřebiče se zástrčkami musí být připojeny výhradně k zásuvkám se správně nainstalovaným uzemněním. Tento spotřebič je typu „Y“: síťový kabel smí vyměnit pouze autorizovaný servis, nikdy uživatel. Je třeba respektovat typ kabelu a minimální průřez.

Změna typu plynu

Pokud to předpisy dané země umožňují, lze tento spotřebič upravit na jiný typ plynu (viz typový štítek). Komponenty nezbytné pro tuto úpravu jsou obsaženy v dodané transformační sadě (v závislosti na modelu) nebo jsou k dostání v našem autorizovaném servisu. Je třeba podniknout následující kroky:

A) Výměna trysek (obr. 6):

1. Sejměte rošty, kryty hořáků a rozdělovače plamene.
2. Vyměňte trysky pomocí klíče s kódem 340847 (kód 340808 pro dvoukruhové nebo tříkruhové hořáky) dodaného naším autorizovaným servisem, viz tabulku II. Dbejte zvláštní pozornosti, aby vám trysky neupadly, když je odstraňujete nebo montujete na hořák. Aby byla zaručena těsnost, ujistěte se, že jsou zcela utažené. Primární úprava vzduchu není u těchto hořáků zapotřebí.
3. Nasadte rozdělovače plamene a krytky hořáků na příslušné prstence. Rošty je také třeba pevně nasadit na jejich držáky.

B) Úprava kohoutů

1. Nastavte ovládací kohouty na minimum.
2. Sejměte z kohoutů ovládací prvky. Obr. 7.
Kohouty jsou vybaveny gumovým prstencem zpevňujícím ventil. Jednoduše zatlačte na toto těsnění špičkou šroubováku, abyste získali přístup k nastavovacímu šroubu kohoutu. Obr. 7a.
Prstenec zpevňující ventil nikdy neodstraňujte.
3. Upravte minimální nastavení prstence otočením obtokového šroubu pomocí plochého šroubováku.

V závislosti na plynu, na který budete svůj spotřebič nastavovat (viz tabulku III), proveďte odpovídající akci:

A: obtokové šrouby pevně utáhněte.

B: uvolňujte obtokové šrouby, dokud nebude výstup plynu z hořáků správný - při otáčení ovládacího prvku mezi minimální a maximální hodnotou nesmí hořák zhasnout ani nesmí vznikat zpětný tah plamene.

C: obtokové šrouby musí vyměnit autorizovaný technik.

D: s obtokovými šrouby nemanipulujte.

Pokud se k obtokovým šroubům nemůžete dostat, odmontujte táč na odkapávání omastku, který je k varné desce připevněn několika šrouby. Při jeho odstraňování musíte provést následující kroky:







1. Sejměte všechny rošty, kryty hořáků, rozdělovače plamene a ovládací prvky.
2. Odstraňte všechny šrouby z hořáků.
3. Při opětovné instalaci spotřebiče proveďte kroky demontáže v obráceném pořadí.

Všechny prstence zpevňující ventily musí být na svém místě, aby byla zaručena vodotěsnost. Tyto součástky jsou nezbytné pro správné fungování spotřebiče, protože zabraňují průniku tekutin a špíny do spotřebiče. Nikdy neodstraňujte čep kohoutu (obr. 8). V případě poruchy vyměňte celý kohout.

Pozor!

Po dokončení je nutné nedaleko typového štítku nalepit nálepkou popisující nový typ plynu.

II

	PLYN	mbar		Qn (Kw)	m3/h	g/h		Qr (kW)
	G20	20	72	1,00	0,095	-	27	≤ 0,33
	G20	25	68	1,00	0,095	-	27	≤ 0,33
	G25	20	80	1,00	0,111	-	27	≤ 0,33
	G25	25	77	1,00	0,111	-	27	≤ 0,33
	G30	29	50	1,00	-	73	27	≤ 0,33
	G30	50	43	1,00	-	73	24	≤ 0,33
	G31	37	50	1,00	-	71	27	≤ 0,33
	G20	20	97	1,75	0,167	-	30	≤ 0,35
	G20	25	91	1,75	0,167	-	30	≤ 0,35
	G25	20	100	1,75	0,194	-	30	≤ 0,35
	G25	25	98	1,75	0,194	-	30	≤ 0,35
	G30	29	67	1,75	-	127	30	≤ 0,41
	G30	50	58	1,75	-	127	26	≤ 0,41
	G31	37	67	1,75	-	125	30	≤ 0,41
	G20	20	130	3,00	0,286	-	39	≤ 0,50
	G20	25	121	3,00	0,286	-	39	≤ 0,50
	G25	20	128	3,00	0,333	-	39	≤ 0,50
	G25	25	128	3,00	0,333	-	39	≤ 0,50
	G30	29	85	3,00	-	218	39	≤ 0,60
	G30	50	80	3,00	-	218	33	≤ 0,60
	G31	37	85	3,00	-	214	39	≤ 0,60
	G20	20	135	3,30	0,314	-	55	≤ 1,55
	G20	25	125	3,30	0,314	-	55	≤ 1,55
	G25	25	138	3,30	0,366	-	55	≤ 1,55
	G30	29	91	3,30	-	240	55	≤ 1,55
	G31	37	91	3,30	-	236	55	≤ 1,55
	G20	20	150	4,00	0,381	-	55	≤ 1,55
	G20	25	141	4,00	0,381	-	55	≤ 1,55
	G25	20	160	4,00	0,443	-	55	≤ 1,55
	G25	25	151	4,00	0,443	-	55	≤ 1,55
	G30	29	100	4,00	-	290	55	≤ 1,55
	G30	50	91	4,00	-	290	53	≤ 1,55
	G31	37	100	4,00	-	285	55	≤ 1,55

III

	G20/20	G20/25	G25/20	G25/25	G30/29	G30/50	G31/37
G20/20		D	D	D	A	C	A
G20/25	D		D	D	A	C	A
G25/20	D	D		D	A	C	A
G25/25	D	D	D		A	C	A
G30/29	B	B	B	B		C	D
G30/50	C	C	C	C	C		C
G31/37	B	B	B	B	D	C	

Záruční podmínky

společnosti BSH domácí spotřebiče s.r.o.

1. Záruka

Na tento výrobek je v souladu s § 2113 a násl. zákona č. 89/2012 Sb., občanský zákoník, v platném znění, poskytována **záruka za jakost 24 měsíců** (dále jen „záruka“), která běží zpravidla od odevzdání výrobku zákazníkovi. Pokud byla sjednána delší záruka, řídí se tato speciálními pravidly.

Záruka 24 měsíců je poskytována pouze zákazníkovi spotřebiteli a jen na výrobek **k běžnému užívání v domácnosti**. Zákazníkovi podnikateli nebo jiné právnické osobě je poskytnuta 24 měsíční záruka za předpokladu, že se koupě netýká jeho podnikatelské činnosti (např. prádelna, ubytovací služby, restaurační zařízení apod.), způsob užívání je obdobný užívání v domácnosti a výrobek není prokazatelně přetěžován (kumulativně); v ostatních případech je poskytována záruka v délce 6 měsíců. Společnost BSH domácí spotřebiče s.r.o. si vyhrazuje právo omezit plnění záruky nad rámec 6 měsíců v případě, že bude zjevné, že spotřebič není provozován v souladu s výše uvedenými podmínkami.

2. Pořizovací doklad a záruční list

Základním průkazem práv zákazníka je **pořizovací doklad** (paragon, faktura, leasingová smlouva apod.). Pokud byl při prodeji vydán **záruční list**, je tento součástí výrobku s výrobním číslem uvedeným na přední straně tohoto záručního listu. Nedílnou součástí záručního listu je pořizovací doklad. Zákazník si ve vlastním zájmu pořizovací doklad i záruční list pečlivě uschová.

Bezplatný záruční servis je možno poskytnout jen v případě předložení pořizovacího dokladu nebo v případě prodloužené záruky i vyplněného záručního listu a vystaveného certifikátu, pokud byl vydán. Záruční list vyplňuje prodejce a je v zájmu zákazníka zkontrolovat správnost a úplnost uvedených údajů. Záruční list je platný pouze v originálu, na kopie nebude brán zřetel.

3. Uplatnění záruky

Zákazník má v rámci poskytnuté záruky právo na bezplatné, včasné a řádné odstranění reklamované vady výrobku, a to opravou, popřípadě – není-li to vzhledem k povaze (tzn. příčině i projevu) vady neúměrné – právo na výměnu výrobku nebo jeho vadné součásti. Za zákonem stanovených podmínek může být poskytnuta sleva na výrobku anebo může být výrobek vrácen.

Záruční oprava se vztahuje výhradně na vady, které vzniknou průkazně v době platné záruky. Takto vzniklé vady je oprávněn odstranit pouze **autorizovaný servis**. Uplatnit záruku může zákazník u autorizovaného servisu nebo v prodejně, kde byl výrobek zakoupen, a to bez zbytečného odkladu, nejpozději však do konce záruční doby. Zvolí-li zákazník jiný, než nejbližší autorizovaný servis, bude na něm, aby nesl v souvislosti s tím zvýšené náklady.

Autorizovaný servis posoudí oprávněnost reklamace a podle povahy vady výrobku rozhodne o způsobu řešení reklamace.

Seznam autorizovaných servisů je k dispozici na www.bosch-home.com/cz.

Doba, po kterou zákazník nemůže výrobek z důvodu vady používat, se do záruční doby nepočítá. O tuto dobu se záruční doba prodlužuje. Při výměně se **běh záruční doby** neobnovuje. Při opravě nedochází k běhu nové záruční doby týkající se opravené součásti či součástky.

Po provedení záruční opravy je autorizovaný servis povinen vydat zákazníkovi čitelnou kopii opravního listu. **Opravní list** slouží k prokazování práv zákazníka, proto je ve vlastním zájmu zákazníka před podpisem opravního listu zkontrolovat jeho obsah a kopii opravního listu pečlivě uschovat.

Zákazník je povinen poskytnout autorizovanému servisu **součinnost** k ověření existence reklamované vady a k jejímu odstranění (včetně odpovídajícího potřebného vyzkoušení nebo demontáže výrobku).

Při uplatnění reklamace předá zákazník **výrobek čistý** v souladu s hygienickými předpisy nebo obecnými hygienickými zásadami včetně všech jeho součástí a příslušenství, umožňujících takové ověření a odstranění vady. V případě, že výrobek nedodá kompletní a je-li kompletnost výrobku nezbytná k zjištění existence reklamované vady a/nebo k jejímu odstranění, běh lhůty k vyřízení reklamace začíná až dodáním chybějících součástí.

4. Neoprávněnost reklamace

Reklamacie není oprávněná v případech, vznikla-li závada nebo poškození:

- a) prokazatelně nesprávným užíváním výrobku (např. v rozporu s návodem, s pokyny uvedenými na obalu výrobku či v záručním listě, užíváním v rozporu s obecně známými pravidly užívání předmětného výrobku, provozem při nesprávném napájecím napětí, připojování na nedovolené zdroje proudu, užíváním zboží v nevhodných podmínkách – vlhko, prašnost, extrémní tvrdost vody apod.) anebo jiným nesprávným jednáním uživatele (např. neodbornou instalací či zapojením);
- b) prokazatelně nedovolenými zásahy do přístroje (konstrukční nebo jiná úprava, neodborná montáž), živelnou katastrofou nebo mechanickým poškozením výrobku;
- c) nese-li předložený záruční list zjevné známky provedených změn údajů nebo je-li na výrobku odlišné výrobní číslo od toho, jež je uvedeno v záručním listě;
- d) u estetických komponentů, nezajišťujících funkčnost výrobku z důvodu:
 - transportního poškození nebo přemístování (poškrábání, promáčknutí, praskliny, rozbitá skla a police apod.)
 - nefunkčních estetických komponentů jako jsou madla, skla, ovládací spínače apod., které jsou důsledkem běžného opotřebení
 - změny barvy plastových komponentů (jedná se o běžný fyzikální chemický jev po čase používání)
 - vady spotřebních materiálů, u kterých je doba životnosti daná charakterem součástky (žárovky, vodní filtry, vzduchové, prachové filtry, uhlíkové filtry všeho druhu, akumulátory, baterie, apod.)
 - vady příslušenství a volitelné výbavy, způsobené nevhodnou manipulací nebo nepřiměřeným zacházením

Ze záručních oprav jsou vyloučeny případy běžné údržby nebo čištění, instalace, programování, kontroly parametrů výrobku.

5. Náhradní díly

Záruka na samostatně prodané náhradní díly výrobku je poskytována v délce 6 měsíců, a to za předpokladu jeho odborné instalace.

6. Pozáruční servis

V případě placené pozáruční opravy provedené autorizovaným servisem se poskytuje záruka v délce 24 měsíců.

7. Rozšířená záruka nad rámec zákona

U spotřebičů (pračky, myčky) sériově vybavených systémem **Aqua-Stop** (patent BSH) je výrobcem poskytnuta záruka na škody způsobené chybou tohoto systému. Na tyto škody je zákazníkovi spotřebiteli poskytnuta náhrada, a to po celou dobu životnosti spotřebiče. Vyloučena je náhrada škody v případě, kdy nebyl spotřebič zapojen do elektrického obvodu pod proudem.

8. Upozornění pro prodejce

Prodejce je povinen vyplnit správně a úplně záruční list v den prodeje výrobku. Při případné předprodejní reklamaci je třeba předložit řádně vyplněný reklamační protokol a pořizovací doklad (fakturu).

9. Ochrana osobních údajů

Osobní údaje zákazníka kupujícího budou použity výhradně k účelům pro zpracování objednávek a k případnému vyřízení záruky v souladu se zák. č. 101/2000 Sb., o ochraně osobních údajů.

10. Prohlášení o hygienické nezávadnosti výrobků

Všechny výrobky distribuované společností BSH domácí spotřebiče s.r.o. a přicházející do styku s potravinami splňují požadavky o hygienické nezávadnosti dle zákona č.258/2000 Sb., vyhlášky 38/2001 Sb. Toto prohlášení se vztahuje na všechny výrobky přicházející do styku s potravinami uvedené v aktuálním ceníku společnosti BSH domácí spotřebiče s.r.o.

Ujištění dovozce o vydání prohlášení o shodě

Vážený zákazníku,
dle § 13, odst.5 zákona č.22/1997 Sb. Vás ujišťujeme, že na všechny výrobky distribuované společností BSH domácí spotřebiče s.r.o. našim obchodním partnerům bylo vydáno prohlášení o shodě ve smyslu zákona č. 22/1997 Sb a nařízení vlády č. 17/2003 Sb., 616/2006 Sb. a 22/2003 Sb. a příslušných nařízení vlády. Toto ujištění dovozce o vydání prohlášení o shodě se vztahuje na všechny výrobky včetně plynových spotřebičů, které jsou obsaženy v aktuálním ceníku firmy BSH domácí spotřebiče s.r.o.

B/S/H/

Kontakt na servis domácích spotřebičů BOSCH

BSH domácí spotřebiče s.r.o.
Radlická 350
158 00 Praha 5

Příjem oprav
Tel.: +420 251 095 546
Email: **opravy@bshg.com**

Objednávky příslušenství a náhradních dílů
Tel.: +420 251 095 556
Email: **dily@bshg.com**

Zákaznické poradenství
Tel.: +420 251 095 555
Email: **bosch.spotrebice@bshg.com**

Aktuální informace o servisu naleznete na internetových stránkách **www.bosch-home.com/cz**.
Zde máte možnost sjednat opravu pomocí online formuláře.

Návod na obsluhu

PPS 816M91E

PPC6...1..
PPC6...2..

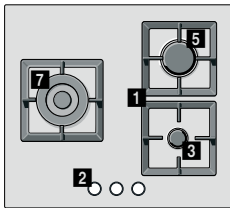

PPP6...1..
PPP6...2..

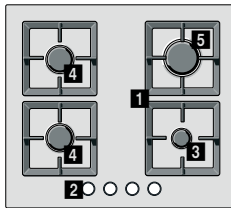

PPP6..M9..

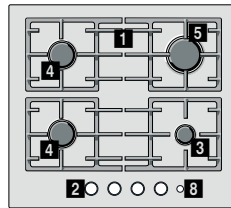

PPP6..B8.. PPP6..B9..
PPP6..C8.. PPP6..C9..

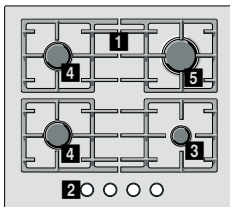

PPH6...1..
PPH6...2..

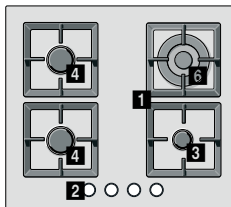

PPH6..B8.. PPH6..B9
PPH6..C8.. PPH6..C9..

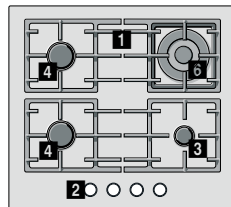

PPQ7...1..
PPQ7...2..

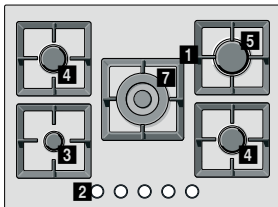

PPQ7..B9..
PPQ7..C9..

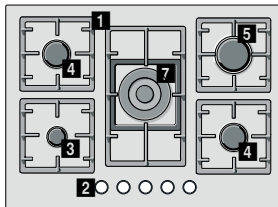

PP17.....

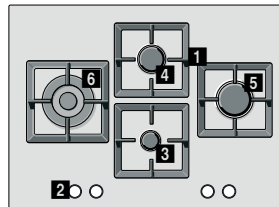

PPS8..B2..
PPS8..C2..

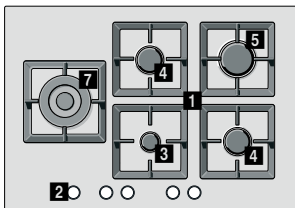

PPS8..M9..

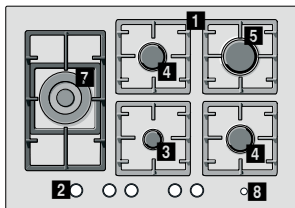

PPS8..B9..
PPS8..C9..

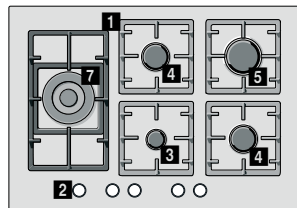

- 1** Rošty
- 2** Ovládacie prvky
- 3** Pomocný horák (až 1 kW)
- 4** Stredný horák (až 1,75 kW)

- 5** Veľký horák (až 3 kW)
- 6** Dvojokruhový Wok-horák (až 3,3 kW)
- 7** Trojokruhový Wok-horák (až 4 kW)

- 8** Hlavný vypínač

Obsah

Bezpečnostné pokyny	4
Váš nový spotrebič	6
Príslušenstvo	6
Plynové horáky	8
Manuálne zapnutie	8
Automatické zapnutie	9
Bezpečnostný systém	9
Vypnutie horáka	9
Úroveň výkonu	9
Hlavný vypínač/Zámka varného panela (Hlavný vypínač)	10
Varovanie	10
Pokyny na varenie	11
Varné nádoby	12
Vhodné varné nádoby	12
Pokyny na používanie	12
Čistenie a údržba	13
Čistenie	13
Údržba	14
Riešenie problémov	15
Autorizovaný servis	16
Záručné podmienky	16
Použitie spotrebiča a obaly	16
Ekologická likvidácia odpadu	16

Ďalšie informácie o produktoch, príslušenstve, náhradných dieloch a službách nájdete na internetovej stránke www.bosch-home.com/sk.

Bezpečnostné pokyny

Prečítajte si tento návod na obsluhu, aby ste docielili efektívne a bezpečné varenie s týmto spotrebičom.

Všetky operácie ktoré súvisia s inštaláciou, reguláciou a prechodom na iné typy plynu musia byť vykonávané oprávnenými technikmi, musia rešpektovať príslušné predpisy, štandardy a špecifikácie miestnych poskytovateľov plynu a elektrickej energie. Pri prechode na iný typ plynu vám odporúčame obrátiť sa na autorizovaný servis.

Pred inštaláciou nového varného panela sa uistite, že ho inštalujete podľa pokynov pre montáž. Tento spotrebič musí byť nainštalovaný na dostatočne odvetrávanom mieste v súlade s predpismi a pokynmi pre ventiláciu. Spotrebič nesmie byť pripojený na odťah splodín z horenia.

Miesto, kde bude spotrebič nainštalovaný, musí byť vybavené plne funkčnou ventiláciou v súlade s predpismi.

Tento spotrebič bol skonštruovaný výhradne pre použitie v domácnosti, alebo pre komerčné alebo profesionálne využitie. Spotrebič nesmie byť nainštalovaný na jachtách alebo v karavanoch. Záruka bude platná len vtedy, ak sa bude spotrebič používať pre účel, pre aký bol skonštruovaný.

Nevystavujte spotrebič prievanu. Mohlo by dôjsť k uhaseniu plameňov.

Tento spotrebič je z výroby nastavený na typ plynu, ktorý je uvedený na typovom štítku. Pokiaľ je potrebné prestavenie na iný druh plynu, prečítajte si pokyny pre montáž.

Nezasahujte do častí vo vnútri prístroja. V prípade potreby sa obráťte na autorizovaný servis.

Návod na obsluhu a inštaláciu uschovajte, aby ste ho v prípade zmeny majiteľa mohli predať spolu s prístrojom.

Nevyberajte spotrebič z ochranného obalu, pokiaľ nebude postavený na miesto.

Pokiaľ je spotrebič poškodený, nezapínajte ho. Obráťte sa na autorizovaný servis.

Povrchy varných spotrebičov sa počas prevádzky zahrievajú. Pri používaní týchto spotrebičov je preto potrebná opatrnosť. Zabráňte prístupu detí k spotrebiču.

Spotrebič je určený len na varenie, nepoužívajte ho na vykurovanie.

Prehriaty tuk a olej sú málo vznetlivé. Ohrievané tuky a oleje neponechávajte bez dozoru. Pokiaľ sa olej alebo tuk vznietí, nikdy nehaste oheň vodou. Nebezpečenstvo popálenia! Hrniec alebo panvicu zakryte pokrievkou, aby došlo k zaduseniu plameňa, a vypnite varný panel.

V prípade poruchy prerušte prívod plynu a elektrickej energie. Pre opravy sa obracajte na autorizovaný servis.

Pokiaľ niektorým ovládacím prvkom nie je možné otáčať, nepoužívajte nadmernú silu. Obráťte sa ihneď na autorizovaný servis, ktorý vykoná jeho opravu alebo výmenu.

Riadič, ktorý je poškodený, nemá správnu veľkosť, presahuje cez okraj varného panela alebo ktorý nie je správne umiestnený, môže spôsobiť vážne zranenie. Riadičte sa pokynmi a varovaniami vzťahujúcimi sa k varným nádobám.

Dávajte pozor, aby pri používaní varného panela nedochádzalo k prievanu alebo k rozliatiu studených tekutín na panel, mohlo by dôjsť k prasknutiu skleneného povrchu.

Nepoužívajte na čistenie varného panela parné čističe. Nebezpečenstvo úrazu elektrickým prúdom!

Tento spotrebič spadá podľa smernice EN 30-1-1 pre plynové spotrebiče: vstavané spotrebiče do triedy 3.

Pod týmto domácim spotrebičom ani v jeho blízkosti neskladujte ani nepoužívajte korozívne chemikálie, tlakové hrnce, horľavé materiály ani nepotravinové produkty.

Tento spotrebič nesmú používať ľudia (vrátane detí) s obmedzenými fyzickými, zmyslovými alebo duševnými schopnosťami alebo s nedostatočnými vedomosťami a skúsenosťami s používaním elektrických spotrebičov, pokiaľ nie sú pod dohľadom dospeléj osoby zodpovednej za ich bezpečnosť alebo pokiaľ im táto osoba nepodalala dostatočné inštrukcie na používanie tohto spotrebiča.

Spotrebič počas prevádzky nenechávajte nikdy bez dozoru.

Obrázky v tomto návode na obsluhu sú iba ilustračné.

V prípade nedodržania ustanovení uvedených v tomto návode nenesie výrobca žiadnu záruku.

Váš nový spotrebič

Na strane 2 je uvedený celkový pohľad na váš nový spotrebič a výkony horákov.

Príslušenstvo

V autorizovanom servise si môžete kúpiť nasledujúce príslušenstvo:

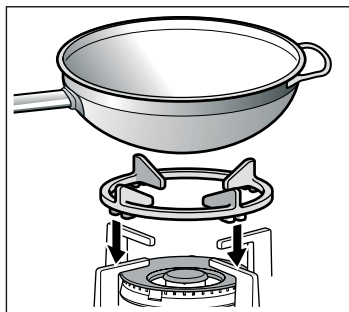

WOK - krúžok

Používa sa výhradne s horákmi na wok a s riadom s kruhovým dnom. WOK -krúžok by ste mali používať na predĺženie životnosti spotrebiča.

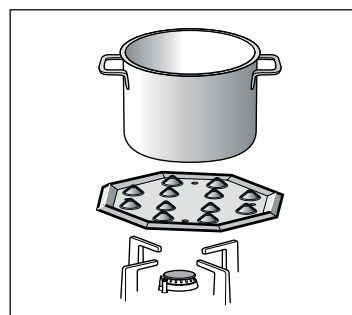

Platňa pre mierne varenie

Toto príslušenstvo bolo skonštruované tak, aby obmedzovalo úroveň tepla pri najnižšom nastavení výkonu. Umiestnite príslušenstvo priamo na rošt tak, aby kužele smerovali smerom hore. Nikdy ich neukladajte priamo na horák. Varnú nádobu umiestnite do stredu príslušenstva.

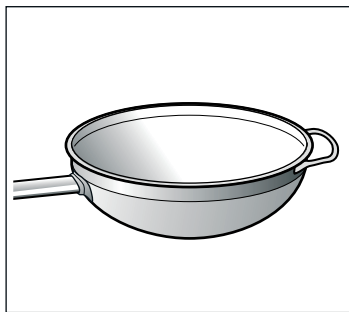

Panvica wok

Panvica wok umožňuje rovnomerné šírenie tepla, takže sa jedlo varí kratší čas a vyžaduje menej oleja.

Pri varení s panvicou wok vždy dodržiavajte pokyny výrobcu.

Kódy

HEZ298127	WOK - krúžok pre PPS816M91E: liatina (4 kW)
HEZ298105	Platňa pre mierne varenie
HEZ298103	Panvica wok

Výrobca nezodpovedá za škody, ktoré vzniknú nepoužívaním alebo zlým používaním tohto príslušenstva.

Plynové horáky

Podľa týchto indikátorov poznáte, ktorý ovládací prvok ovláda ktorý horák.

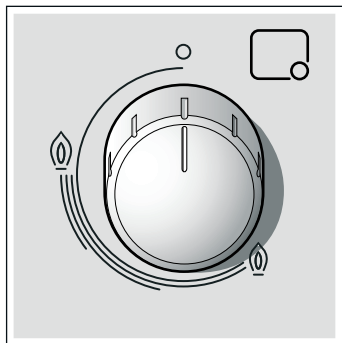

Aby spotrebič správne fungoval, je potrebné zaistiť, aby boli všetky časti horákov a roštov správne nainštalované.

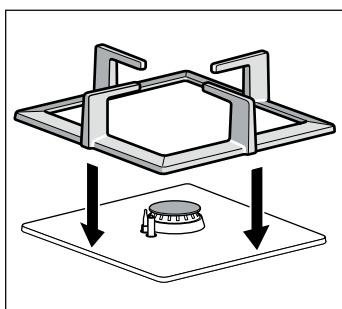
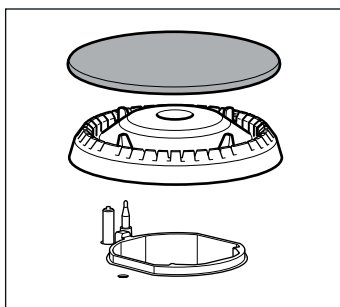
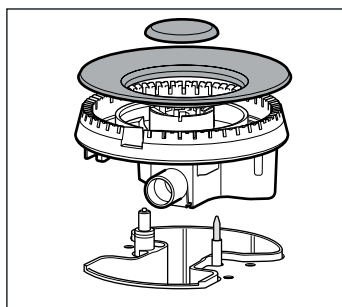

Manuálne zapnutie

1. Stlačte ovládací prvok požadovaného horáka a otočte ním proti smeru hodinových ručičiek na požadované nastavenie.
2. Použite akýkoľvek zapaľovač alebo iný zdroj ohňa (cigaretový zapaľovač, zápalky a pod.) a priblížte ho k horáku.

Automatické zapnutie

Pokiaľ váš varný panel umožňuje automatické zapnutie (zapaľovacie sviečky):

1. Stlačte ovládací prvok požadovaného horáka a otočte ním proti smeru hodinových ručičiek na nastavenie maximálneho výkonu. Zatiaľ čo je ovládací prvok stále stlačený, bude pri všetkých horákoch dochádzať k uvoľňovaniu iskier. Plameň sa zapáli.
2. Uvoľnite ovládací prvok.
3. Otočte ovládacím prvkom na požadované nastavenie

Pokiaľ nedôjde k zapáleniu horáka, otočte ovládací prvok do polohy „Vyp.“ a zopakujte vyššie uvedený postup. Tentokrát ovládací prvok pridržiňte stlačený niečo dlhšie (až 10 sekúnd).

⚠ Nebezpečenstvo explozívneho horenia!

Pokiaľ po 15 sekundách nedôjde k zapáleniu plameňa, vypnite horák a otvorte okno alebo dvere, ktoré sú v blízkosti spotrebiča. Počkajte aspoň jednu minútu, kým sa horák opäť pokúsite zapáliť.

Bezpečnostný systém

V závislosti od modelu môže byť váš varný panel vybavený bezpečnostným systémom (termočlánkom), ktorý zabráňuje úniku plynu v prípade náhodného zhasnutia plameňa.

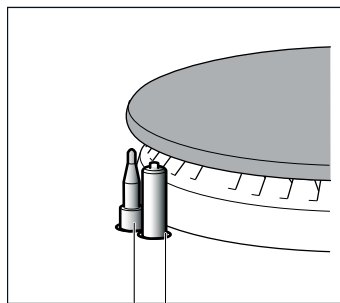

Termočlánok Zapaľovacia sviečka

Takto sa uistíte, že je toto zariadenie aktívne:

1. Zapnite horák zvyčajným spôsobom.
2. Po zapálení plameňa neuvoľňujte ovládací prvok, držte ho pevne stlačený počas 4 sekúnd.

Vypnutie horáka

Otočte zodpovedajúcim ovládacím prvkom v smere hodinových ručičiek na nastavenie 0.

Úroveň výkonu

Progresívne ovládacie prvky môžete používať na riadenie požadovaného výkonu od minimálneho po maximálne nastavenie.

Nastavenie	○	Ovládací prvok vypnutý
Vysoký plameň	⊕	Maximálna kapacita alebo otvor a spustený elektrický ohrev
Nízky plameň	⊖	Minimálna kapacita alebo otvor

Hlavný vypínač/Zámka varného panela (Hlavný vypínač)

Varný panel môže byť vybavený hlavným vypínačom, ktorý odpojí hlavný prívod plynu a zároveň vypne všetky horáky. Tento vypínač môže byť veľmi praktický, pokiaľ máte v domácnosti deti alebo pokiaľ je z nejakého dôvodu potrebné rýchlo vypnúť všetky horáky.

Zamknutie varného panela:

Stlačte hlavný vypínač.

Tak vypnete všetky horáky, ktoré sú zapnuté. Varný panel je zablokovaný.

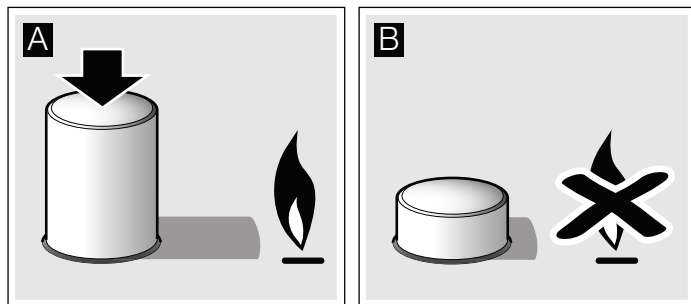

Odomknutie varného panela:

1. Otočte všetky ovládacie prvky do polohy „Vyp.“
2. Stlačte hlavný spínač a celkom ním otočte v smere hodinových ručičiek.

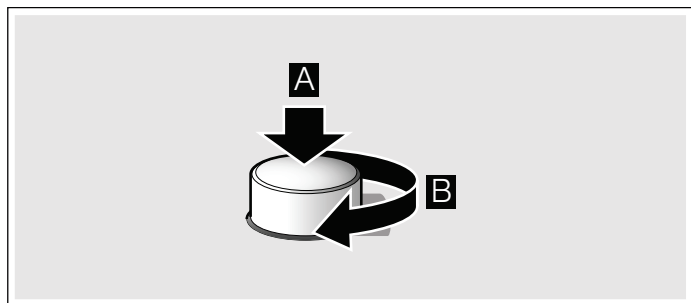

Hlavný prívod plynu je zapnutý. Teraz môžete varný panel používať bežným spôsobom.

Varovanie

Ak je horák v prevádzke, je normálne, pokiaľ budete počuť slabý pískavý zvuk. Keď horák používate prvýkrát, je bežné, keď horák zapácha. Táto situácia nepredstavuje nebezpečenstvo ani poruchu. Pachy po čase zmiznú. Oranžové zafarbenie plameňa je normálne, môže vzniknúť, pokiaľ je v okolí prach alebo v prípade pretekajúcej tekutiny a pod. Pri používaní tohoto plynového spotrebiča bude v kuchyni horúco a vlhko. Preto musíte zaistiť, aby bola kuchyňa dobre odvetrávaná: buď otvárajte otvory pre prirodzené vetranie alebo nainštalujte ventilačný systém (digestor). V prípade intenzívneho a dlhodobého používania spotrebiča môže byť potrebné zaistiť dostatočnú ventiláciu (napríklad otvorené okno) alebo účinnejšiu ventiláciu (napríklad zvýšenie odťahu digestora, ak je to možné). Pokiaľ dôjde k náhodnému zhasnutiu horiaceho horáka, vypnite ovládaci prvok príslušného horáka a minimálne nasledujúcu minútu ho nezapaľujte.

Niekoľko sekúnd po vypnutí horáka sa ozve zvuk (buchnutie). Nejedná sa o poruchu - znamená to, že bezpečnostné zariadenie už nie je v prevádzke.

Snažte sa horák udržiavať čo najčistejší. Pokiaľ sú zapaľovacie sviečky špinavé, nebudú správne fungovať. Pravidelne ich čistite pomocou malej kefy (nie drôtovej). Majte na pamäti, že zapaľovacie sviečky nesmú byť vystavené silným nárazom.

Pokyny na varenie

Horák	Veľmi vysoký - vysoký	Stredný	Nízky
Horák na wok	Varenie, pečenie, dusenie, toastovanie, Paelly, ázijské jedlo (wok).	Ohrievanie a udržiavanie teploty: predvarené a hotové jedlo.	
Veľký horák	Rezne, bifteky, omelety, vyprážanie	Ryža, bešamel ragú	Varenie na pare: ryby, zelenina.
Stredný horák	Zemiaky pečené na pare, čerstvá zelenina, dusená zelenina, cestoviny.	Ohrev hotového jedla a udržiavanie teploty, príprava chutného jedla z hrnca.	
Pomocný horák	Varenie: jedlo v hrnci, ryžový puding, karamel	Rozmrazovanie a pomalé varenie: zelenina, ovocie a mrazené produkty	Rozpúšťanie: maslo, čokoláda, želé

Varné nádoby

Vhodné varné nádoby

Horák	Minimálny priemer nádoby	Maximálny priemer nádoby
Horák na wok	22 cm	30 cm
Veľký horák	22 cm	26 cm
Stredný horák	14 cm	20 cm
Pomocný horák	12 cm	16 cm

Pokyny na používanie

Nasledujúce rady vám majú pomôcť šetriť energiou a zabrániť poškodeniu varných nádob:

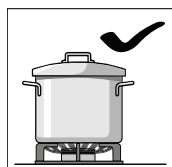

Používajte nádoby, ktoré svojou veľkosťou zodpovedajú jednotlivým horákom.

Nepoužívajte malé nádoby na veľkých horákoch. Plamene nemôžu presahovať bočné steny varných nádob.

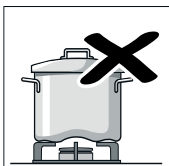
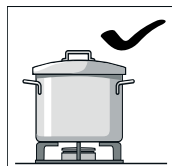

Nepoužívajte poškodené varné nádoby, ktoré na varnom paneli nie sú umiestnené rovno. Takéto nádoby by sa mohli prevrátiť.

Používajte iba varné nádoby s plochým hrubým dnom.

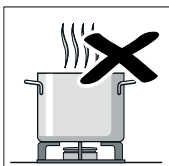
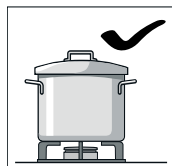

Nevarte bez pokrievky alebo s čiastočne odklopenou pokrievkou, dochádza tak k stratám energie.

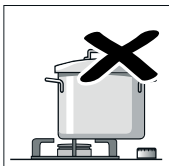
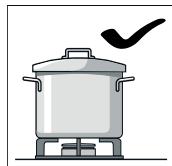

Varné nádoby vždy umiestnite do stredu nad horák, nie na stranu. Inak by mohlo dôjsť k ich prevráteniu.

Nepoužívajte nádoby s veľkým priemerom na horákoch v blízkosti ovládacích prvkov. Mohlo by dôjsť k ich poškodeniu vysokou teplotou.

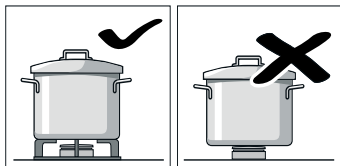

Varné nádoby ukladajte na rošty, nikdy ich neukladajte priamo na horák.

Pred použitím spotrebiča sa uistite, či sú všetky rošty a kryty horákov správne umiestnené.

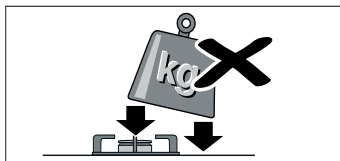

Varné nádoby na varný panel ukladajte opatrne.

Nevystavujte varný panel nárazom a neukladajte naň veľmi ťažké predmety.

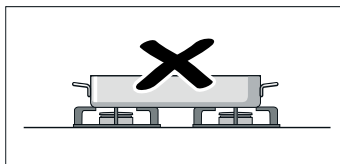

Nikdy nepoužívajte dva horáky alebo zdroje tepla na ohrev jedinej varnej nádoby.

Nepoužívajte pekáče, hlinené nádoby a pod. dlhší čas pri maximálnom výkone.

Čistenie a údržba

Čistenie

Keď spotrebič vychladne, vyčistite ho pomocou špongie a mydlovej vody.

Po každom použití vyčistite povrch dielov príslušného horáka, keď vychladne. Pokiaľ na varnom paneli zostanú zvyšky (napečené potraviny, kvapky tuku a pod.), napečie sa na povrch a ich neskoršie odstránenie bude ťažšie, a to aj keď sú nečistoty malé. Je potrebné vyčistiť otvory a drážky, aby sa plameň správne zapáľoval.

Pohyb niektorých varných nádob môže na roštach zanechať kovové stopy.

Horáky a rošty umyte mydlovou vodou a vydrhnite ich nedrôtenou kefkou.

Pokiaľ sú rošty vybavené gumovými podperami, nezabudnite vyčistiť aj tie. Podpery by sa mohli uvoľniť a rošty by potom mohli poškriabať varný panel.

Horáky aj rošty vždy dôkladne osušte. Vodné kvapky alebo mokré škrvny na varnom paneli pri zahájení varenia by mohli poškodiť smaltovanú vrstvu.

Po vyčistení a vysušení horákov sa uistite, že sú krytky horákov správne nasadené na rozdeľovač plameňa.

Pozor!

- Nepoužívajte parné čističe. Mohlo by dôjsť k poškodeniu varného panela.
- Pri odstraňovaní napečeného jedla z povrchu varného panela nikdy nepoužívajte abrazívne produkty, oceľové škrabky, ostré predmety, nože a pod.
- Na čistenie miest, kde sklenená doska nadväzuje na horáky, kovové rámy alebo sklo/hliníkové panely, pokiaľ je nimi spotrebič vybavený, nepoužívajte nože, škrabky ani iné podobné predmety.

Údržba

Prípadné tekutiny vždy umyte hneď po ich rozliatí. Zabráňte tak nalepeniu zvyškov jedla na povrch varného panela a ušetríte si zbytočnú prácu v budúcnosti.

Nikdy neposúvajte varné nádoby po sklenenom povrchu, pretože by tak mohlo dôjsť k jeho poškrabaniu. Snažte sa aby vám nespadli na sklenený povrch ťažké alebo ostré predmety. Žiadnu časť varného panela nevystavujte nárazom.

Zrnká piesku, ktoré sa môžu uvoľniť pri čistení ovocia a zeleniny, môžu poškrabáť sklenenú dosku.

Pokiaľ sa na varný panel rozleje rozpúšťaný cukor alebo jedlo s vysokým obsahom cukru, hneď ho vyčistíte škrabkou na sklo.

Riešenie problémov

Poruchy je možné jednoducho odstrániť. Kým sa obrátite na autorizovaný servis, majte na pamäti nasledujúce rady:

Porucha	Možná príčina	Riešenie
Elektrický systém spotrebiča nefunguje.	Poškodená poistka.	Skontrolujte poistku v poistkovej skrini a pokiaľ je poškodená, vymeňte ju.
	Bol spustený automatický bezpečnostný vypínač alebo odpájacie zariadenie.	Na hlavnom ovládacom paneli skontrolujte, či bol spustený automatický bezpečnostný vypínač alebo odpájacie zariadenie.
Funkcia automatického zapalovania nefunguje.	Medzi zapaľovacími sviečkami a horákmi sa nachádzajú zvyšky jedla alebo čistiacich prostriedkov.	Priestor medzi zapaľovacou sviečkou a horákom je potrebné vyčistiť.
	Horáky sú vlhké.	Dôkladne osušte krytky horákov.
	Krytky horákov nie sú správne umiestnené.	Skontrolujte, či sú krytky horákov správne umiestnené.
	Spotrebič nie je uzemnený, je nesprávne zapojený alebo je zemniace vedenie poškodené.	Obráťte sa na elektrikára.
Plameň horákov nie je rovnomerný.	Komponenty horáka nie sú správne umiestnené.	Skontrolujte, či sú komponenty správne umiestnené.
	Plynové vývody horáka sú špinavé.	Vyčistite vývody plynu na horáku.
Tok plynu nie je normálny alebo je prívod plynu úplne prerušený.	Vedenie plynu môže byť uzavreté plynovými kohútikmi.	Otvorte všetky plynové kohútiky.
	V prípade plynu z plynovej bomby skontrolujte, či nie je bomba prázdna.	Vymeňte plynovú bombu.
V kuchyni cítiť plyn.	Nechali ste otvorený plynový kohútik.	Zatvorte kohútik.
	Z uzáveru plynovej bomby uniká plyn.	Skontrolujte, či nie je uzáver poškodený.
Bezpečnostné ventily na jednom z horákov nefungujú.	Nedržali ste ovládací prvok stlačený dostatočne dlho.	Keď je horák zapálený, držte ovládací prvok stlačený o niekoľko sekúnd dlhšie.
	Plynové vývody horákov sú špinavé.	Vyčistite vývody plynu na horáku.

Autorizovaný servis

Ak budete kontaktovať autorizovaný servis, povedzte pracovníkom číslo výrobku (E-Nr.) a výrobné číslo (FD) spotrebiča. Tieto informácie nájdete na typovom štítku v spodnej časti varného panela a na štítku v návode na obsluhu.

Kontaktné informácie pre všetky krajiny nájdete v priloženom zozname prevádzok zákazníckeho servisu.

Verte skúsenostiam výrobcu - zaručujeme vám, že oprava vášho domáceho spotrebiča bude vykonaná skúsenými technikmi, ktorí budú používať výhradne originálne náhradné diely.

Záručné podmienky

Aj keď je to nepravdepodobné, informujte nás prosím čo najskôr, pokiaľ dôjde k poškodeniu spotrebiča alebo pokiaľ spotrebič nebude spĺňať vaše očakávanie s ohľadom na kvalitu. Záruka je platná len vtedy, pokiaľ ste do spotrebiča nezasahovali a pokiaľ ste ho nepoužívali nevhodným spôsobom.

Záručné podmienky týkajúce sa týchto spotrebičov sú pevne stanovené naším zástupcom v krajine, kde ste si spotrebič zakúpili. Podrobné informácie získate od predajcu. Na uznanie reklamácie musí byť predložený doklad o kúpe.

Vyhradzujeme si právo na zmeny.

Použitie spotrebiča a obaly

Pokiaľ je na typovom štítku spotrebiča uvedený symbol , majte na pamäti nasledujúce pokyny:

Ekologická likvidácia odpadu

Rozbaľte spotrebič a obaly zlikvidujte spôsobom ohľaduplným k životnému prostrediu.

Obal vášho spotrebiča bol vyrobený výhradne z materiálov, ktoré sú nevyhnutné, aby bola zaručená dostatočná ochrana pri preprave. Tieto materiály sú 100% recyklovateľné a obmedzujú tak dopad na životné prostredie. K starostlivosti o životné prostredie môžete prispieť aj sami, a to tak, že sa budete riadiť nasledujúcimi pokynmi:

- Obal zlikvidujte v príslušnej nádobe na recyklovateľný odpad.
- Kým sa zbavíte starého spotrebiča, nezabudnite ho najskôr znefunkčniť. Obráťte sa na miestne úrady, ktoré vám poskytnú adresu najbližšieho recyklačného centra pre likvidáciu vášho spotrebiča.
- Nelejte použitý olej do drezu. Zhromažďujte ho v uzatvárateľnej nádobe a odneste ho na príslušné zberné miesto alebo, pokiaľ to nie je možné, vyhoďte ho do odpadu (skončí na riadenej skládke; pravdepodobne sa nejedná o najlepšie riešenie, ale zabránite tak kontaminácii spodnej vody vašim olejom).

Tento spotrebič zodpovedá európskej smernici 2002/96/EC o odpade z elektrických a elektronických zariadení (OEEZ) (Waste electrical and electronic equipment - WEEE).

Montážny návod

PPS 816M91E

1

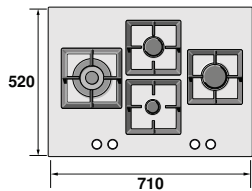

a

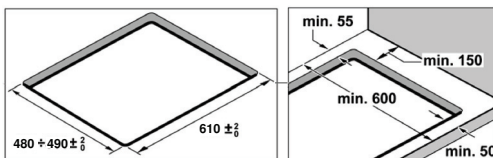

b

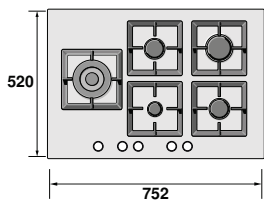
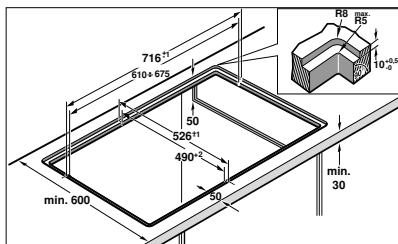

a

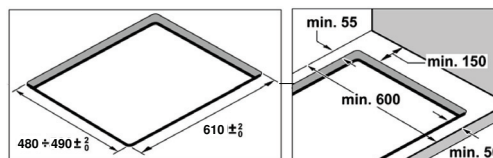

b

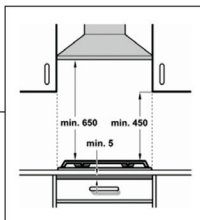
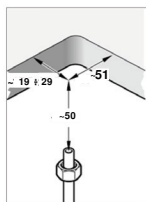
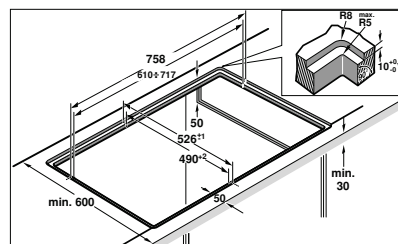

2

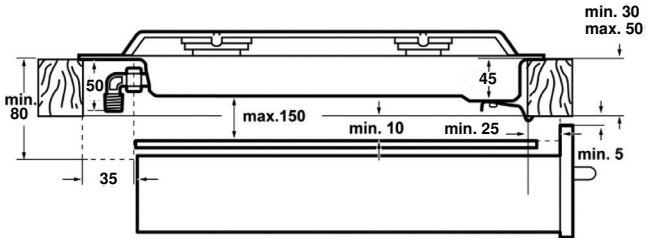

3a

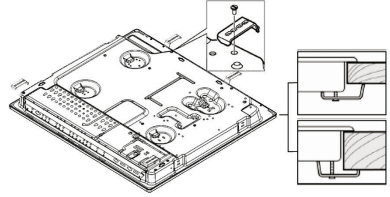
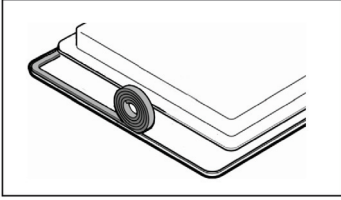

3b

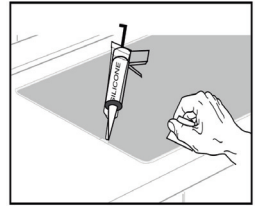
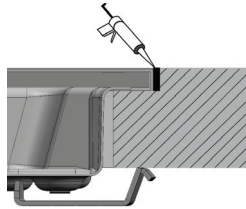
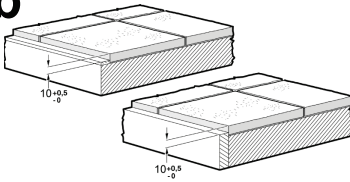

4

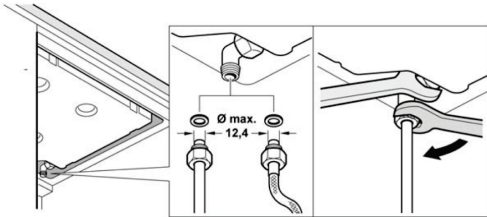

4a

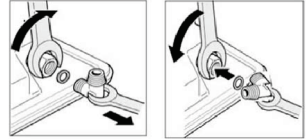

5

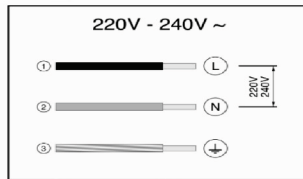

6

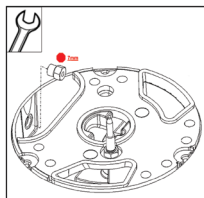
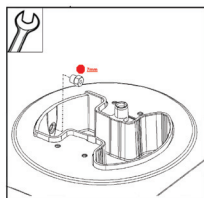
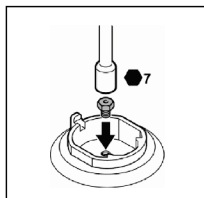
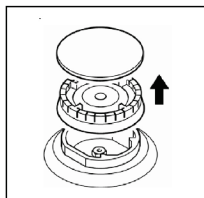

7

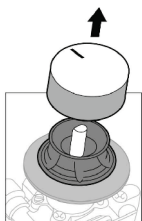

7a

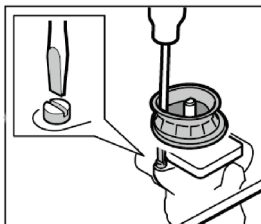

8

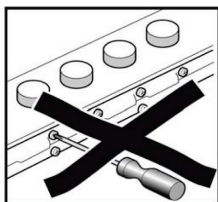

Bezpečnostné opatrenie

Pred inštaláciou a používaním spotrebiča si tieto pokyny dôkladne prečítajte. Obrázky v tomto návode na inštaláciu sú iba ilustračné.

V prípade nedodržania ustanovení uvedených v tomto návode nenesie výrobca žiadnu zodpovednosť. Všetky operácie súvisiace s inštaláciou, reguláciou a prechodom na iné typy plynu musia byť vykonané oprávnenými technikmi, musia rešpektovať príslušné predpisy, štandardy a špecifikácie miestnych poskytovateľov plynu a elektrickej energie.

Pri prechode na iný typ plynu vám odporúčame obrátiť sa na autorizovaný servis.

Skôr ako začnete, prerušte prívod plynu a elektrickej energie ku spotrebiču.

Tento spotrebič bol skonštruovaný výhradne pre použitie v domácnosti, alebo pre komerčné alebo profesionálne využitie. Spotrebič nesmie byť inštalovaný na jachtách alebo v karavanoch. Záruka bude platná iba vtedy, ak bude spotrebič používaný pre účel, pre aký bol skonštruovaný.

Pred inštaláciou sa uistite, či sú podmienky miestnej distribučnej sústavy (typ a tlak plynu) kompatibilné s požiadavkami na úpravu spotrebiča (viď tabuľku I). Požiadavky na úpravu spotrebiča sú uvedené na nálepke alebo na typovom štítku. Tento spotrebič musí byť nainštalovaný na dostatočne odvetrávanom mieste v súlade s predpismi a pokynmi pre ventiláciu. Spotrebič nesmie byť pripojený na odťah spodín z horenia.

Sieťový kábel musí byť pripevnený na jednotke, aby sa nedotýkal horúcich častí rúry alebo varného panela.

Spotrebiče s prívodom elektrickej energie musia byť uzemnené.

Nezasahujte do častí vo vnútri prístroja. V prípade potreby sa obráťte na náš autorizovaný servis.

Pred inštaláciou

Tento spotrebič spadá podľa smernice EN 30-1-1 pre plynové spotrebiče: vstavané spotrebiče do triedy 3. Nábytok v blízkosti spotrebiča musí byť vyrobený z nehorľavých materiálov. Laminovaný kryt a lepidlo použité na jeho pripevnenie musia byť odolné voči teplu.

Tento spotrebič nesmie byť nainštalovaný nad chladničkou, pračkou, umývačkou riadu a podobnými spotrebičmi.

Rúra musí byť vybavená nútenou ventiláciou alebo nad ňou musí byť nainštalovaný digestor.

V návode na inštaláciu si skontrolujte rozmery rúry. Ak má byť nainštalovaný digestor, musíte sa riadiť pokynmi uvedenými v návode na inštaláciu a dodržiavať minimálnu vzdialenosť 650 mm od varného panela.

Príprava kuchynskej linky (obr. 1-2)

Do pracovnej dosky vyrežte otvor vhodnej veľkosti v závislosti na postupe inštalácie - štandardná (a) alebo zapustená (b).

Pre inštaláciu zapusteného varného panela:

- Všetky zárezy do pracovnej dosky by mali byť vykonané v špecializovanej dielni.
- Zárezy by mali byť čisté a presné, pretože okraj zárezu bude na povrchu. Po ukončení prác je taktiež potrebné skontrolovať stabilitu nábytku.
- Používajte iba špeciálne konštruované pracovné povrchy, ktoré sú odolné voči teplu a vode (napr. prírodný kameň alebo kachličky).
- Susedný nábytok musí byť odolný voči teplotám až 90 °C.

Pokiaľ je varný panel elektrický alebo zmiešaný (plynový a elektrický) a pokiaľ sa pod panelom nenachádza rúra, umiestnite 10 mm od spodnej časti varného panela nehorľavú oddeľovaciu dosku (napr. kovovú alebo preglejkovú). Ta bude zabraňovať prístupu ku spodnej časti varného panela.

Pokiaľ je varný panel plynový, odporúčame umiestniť oddeľovaciu dosku do rovnakej vzdialenosti. Pri drevených pracovných doskách olemujte rezané povrchy špeciálnym lepidlom. To ich ochráni pred vlhkosťou, ktorý by sa mohla pod pracovnou doskou zhromažďovať.

Inštalácia spotrebiča

A) Štandardná inštalácia (obr. 3a)

V závislosti od modelu môže byť príľnavé tesnenie pripevnené už z výroby. V takom prípade ho v žiadnom prípade neodstraňujte, pretože príľnavé tesnenie zabráňuje prieniku tekutín. Pokiaľ tesnenie nebolo pripevnené z výroby, pripevnite ho ku spodnej strane varného panela.

Zapustenie spotrebiča do kuchynskej linky:

1. Vyberte spony zo sáčku s príslušenstvom a naskrutkujte ich do naznačených pozícií tak, aby sa mohli voľne otáčať.
2. Varný panel nasadte a vycentrujte.
Tlačte na okraje varného panela, pokiaľ nebude po celom svojom obvode pevne usadená.
3. Otočte sponami a úplne ich utiahnite.
Poloha spon bude závisieť na hrúbke pracovnej dosky.

B) Zapustená inštalácia (obr. 3b)

1. Dokončíte bežnú inštaláciu spotrebiča a uistite sa pritom, že sa okolo nej nachádza medzera s nemennou šírkou. Povrch varného panela by sa mal nachádzať mierne pod povrchom pracovnej dosky. Pri kachľových pracovných dosiek v prípade potreby zdvihnite nosné plochy pomocou páskov odolných voči vode a vysokej teplote.
2. Skontrolujte fungovanie a umiestnenie spotrebiča.
3. Medzeru medzi pracovnou doskou a varným panelom vyplňte bežným silikónovým tmelom vo vami zvolenej farbe.

Poznámka: Pokiaľ by ste na povrchy z prírodného kameňa aplikovali nevhodný silikónový tmel, môže dôjsť k zafarbeniu povrchu, ktoré nebude možné odstrániť. Naš autorizovaný servis vám môže poskytnúť najvhodnejšie lepidlo (kód 310818). Riadte sa prosím pokynmi na obsluhu uverejnenými výrobcom.

4. Silikónový tmel uhladte stierkou alebo prstom namočeným v mydlovej vode, kým utvorí vrstvu.
5. Kým začnete spotrebič používať, počkajte, kým silikónový tmel stvrdne.

Odstránenie varného panela

Odpojte prívod plynu a elektrickej energie k spotrebiču. Odskrutkujte spony a vykonajte proces inštalácie v obrátenom poradí.

Pripojenie plynu (obr. 4)

Vstupná koncovka plynového varného panela má závit 1/2" (20,955 mm), ktorý umožňuje:

- pevné pripojenie.
- pripojenie pomocou flexibilného kovového potrubia (dĺžka min. 1 m - max. 3 m).

Dodané vodotesné tesnenie (034308) musí byť vložené medzi výstup potrubia a prívod plynu.

Potrubie nesmie prísť do kontaktu s pohyblivými súčasťami kuchynskej linky (napríklad so zásuvkami), nesmie byť tiež vedené v priestoroch, pri ktorých hrozí nebezpečenstvo zahradenia.

Bez ohľadu na typ pripojenia **nevychyľujte rúrku v tvare L** z polohy, do ktorej bola uvedená vo výrobe.

Francúzko: nahradte rúrku v tvare písmena L, ktorá bola namontovaná vo výrobe, rúrkou, ktorú nájdete v sáčku s príslušenstvom. Obr. 4a. Nezapomnite použiť tesnenie.

Nebezpečenstvo netesnosti!

Pokiaľ manipulujete s akýmkoľvek pripojením, skontrolujte tesnenie.

Výrobca nenesie zodpovednosť za netesnosť pripojenia potom, čo s ním bolo manipulované.

Pripojenie k rozvodu elektrickej energie (obr. 5)

Skontrolujte, či napätie a výkon spotrebiča zodpovedajú zdroju elektrického prúdu. Varné panely sú vybavené sieťovým káblom so zástrčkou, alebo bez nej.

Použite viacpólové odpájacie zariadenie s minimálnym rozstupom kontaktov 3 mm (okrem pripojenia do zásuvky v prípade, že k nej má užívateľ prístup).

Spotrebiče so zástrčkami musia byť pripojené výhradne k zásuvkám so správne nainštalovaným uzemnením. Tento spotrebič je typu „Y“: sieťový kábel môže vymeniť iba autorizovaný servis, nikdy užívateľ. Je potrebné rešpektovať typ kábla a minimálny prierez.

Zmena typu plynu

Pokiaľ to predpisy danej krajiny umožňujú, je možné tento spotrebič upraviť na iný typ plynu (viď typový štítok). Komponenty nevyhnutné pre túto úpravu sú obsiahnuté v dodanej transformačnej sade (v závislosti na modeli) alebo si ich môžete zakúpiť v našom autorizovanom servise. Je potrebné podniknúť nasledujúce kroky:

A) Výmena trysiek (obr. 6):

1. Zložte rošty, kryty horákov a rozdeľovače plameňa.
2. Vymeňte trysky pomocou kľúča s kódom 340847 (kód 340808 pre dvojokruhové alebo trojokruhové horáky) dodaného našim autorizovaným servisom, viď tabuľku II. Venujte zvláštnu pozornosť, aby vám trysky nespadli, keď ich odstraňujete alebo montujete na horák. Aby bola zaručená tesnosť, uistite sa, že sú celkom utiahnuté. Primárna úprava vzduchu nie je u týchto horákov potrebná.
3. Nasadte rozdeľovače plameňa a krytky horákov na príslušné prstence. Rošty je tiež potrebné pevne nasadiť na ich držiaky.

B) Úprava kohútikov

1. Nastavte ovládacie kohútiky na minimum.
2. Zložte z kohútikov ovládacie prvky. Obr. 7.
Kohútiky sú vybavené gumovým prstencom spevňujúcim ventil. Jednoducho zatlačte na toto tesnenie špičkou skrutkovača, aby ste získali prístup k nastavovacej skrutke kohútika. Obr. 7a.
Prstenec spevňujúci ventil nikdy neodstraňujte.
3. Upravte minimálne nastavenie prstenca otočením obtokovej skrutky pomocou plochého skrutkovača.

V závislosti na plyne, na ktorý budete svoj spotrebič nastavovať (viď tabuľku III), vykonajte zodpovedajúcu akciu:

A: obtokové skrutky pevne utiahnite.

B: uvoľňte obtokové skrutky, pokiaľ nebude výstup plynu z horákov správny - pri otáčaní ovládacieho prvku medzi minimálnou a maximálnou hodnotou nesmie horák zhasnúť ani nesmie vzniknúť spätný ťah plameňa.

C: obtokové skrutky musí vymeniť autorizovaný technik.

D: s obtokovými skrutkami nemanipulujte.

Pokiaľ sa k obtokovým skrutkám nemôžete dostať, odmontujte tácku na odkvapkavanie tuku, ktorý je k varnému panelu pripravený niekoľkými skrutkami. Pri jeho odstraňovaní musíte vykonať nasledujúce kroky:







1. Zložte všetky rošty, kryty horákov, rozdeľovač plameňa a ovládacie prvky.
2. Odstráňte všetky skrutky z horákov.
3. Pri opätovnej inštalácii spotrebiča vykonajte kroky demontáže v obrátenom poradí.

Všetky prstence spevňujúce ventily musia byť na svojom mieste, aby bola zaručená vodotesnosť. Tieto súčiastky sú nevyhnutné pre správne fungovanie spotrebiča, pretože zabraňujú prieniku tekutín a špiny do spotrebiča. Nikdy neodstraňujte čap kohútika (obr. 8). V prípade poruchy vymeňte celý kohútik.

Pozor!

Po dokončení je potrebné neďaleko typového štítka nalepiť nálepku popisujúcu nový typ plynu.

II

	PLYN	mbar		Qn (Kw)	m3/h	g/h		Qr (kW)
	G20	20	72	1,00	0,095	-	27	≤ 0,33
	G20	25	68	1,00	0,095	-	27	≤ 0,33
	G25	20	80	1,00	0,111	-	27	≤ 0,33
	G25	25	77	1,00	0,111	-	27	≤ 0,33
	G30	29	50	1,00	-	73	27	≤ 0,33
	G30	50	43	1,00	-	73	24	≤ 0,33
	G31	37	50	1,00	-	71	27	≤ 0,33
	G20	20	97	1,75	0,167	-	30	≤ 0,35
	G20	25	91	1,75	0,167	-	30	≤ 0,35
	G25	20	100	1,75	0,194	-	30	≤ 0,35
	G25	25	98	1,75	0,194	-	30	≤ 0,35
	G30	29	67	1,75	-	127	30	≤ 0,41
	G30	50	58	1,75	-	127	26	≤ 0,41
	G31	37	67	1,75	-	125	30	≤ 0,41
	G20	20	130	3,00	0,286	-	39	≤ 0,50
	G20	25	121	3,00	0,286	-	39	≤ 0,50
	G25	20	128	3,00	0,333	-	39	≤ 0,50
	G25	25	128	3,00	0,333	-	39	≤ 0,50
	G30	29	85	3,00	-	218	39	≤ 0,60
	G30	50	80	3,00	-	218	33	≤ 0,60
	G31	37	85	3,00	-	214	39	≤ 0,60
	G20	20	135	3,30	0,314	-	55	≤ 1,55
	G20	25	125	3,30	0,314	-	55	≤ 1,55
	G25	25	138	3,30	0,366	-	55	≤ 1,55
	G30	29	91	3,30	-	240	55	≤ 1,55
	G31	37	91	3,30	-	236	55	≤ 1,55
	G20	20	150	4,00	0,381	-	55	≤ 1,55
	G20	25	141	4,00	0,381	-	55	≤ 1,55
	G25	20	160	4,00	0,443	-	55	≤ 1,55
	G25	25	151	4,00	0,443	-	55	≤ 1,55
	G30	29	100	4,00	-	290	55	≤ 1,55
	G30	50	91	4,00	-	290	53	≤ 1,55
	G31	37	100	4,00	-	285	55	≤ 1,55

III

	G20/20	G20/25	G25/20	G25/25	G30/29	G30/50	G31/37
G20/20		D	D	D	A	C	A
G20/25	D		D	D	A	C	A
G25/20	D	D		D	A	C	A
G25/25	D	D	D		A	C	A
G30/29	B	B	B	B		C	D
G30/50	C	C	C	C	C		C
G31/37	B	B	B	B	D	C	

Informácie v prípade plynových dosiek pre domácnosť	zóna	Hodnota	Jednotka
Značka		Bosch	
Model		PPS816M91E	
Typ varnej dosky		plynová (tvrzené sklo)	
Počet plynových horákov		5	Ks
Energetická účinnosť na plynový horák	ľavá	54	%
	predná prostredná		%
	zadná prostredná	60	
	pravá zadná	61	%
	pravá predná		%
Energetická účinnosť plynovej varnej dosky		59	%

Tabuľka povinných informácií pre domácnosť: **(V zmysle ekodizajn Nariadenia Komisie č 66/2014, čl.2.3.)**

**BOSCH**

Stvorené pre život

Záručný list

firmy BSH domácí spotřebiče s.r.o.

2 rokyzáruka od výrobcu
na všetky spotrebičeDovozca: **BSH domácí spotřebiče s.r.o.**

Radlická 350

158 00 Praha 5

Výrobok:	Produktové číslo: E-Nr.
	Poradové číslo: FD
Dátum predaja, pečiatka, podpis	Dátum montáže, pečiatka, podpis

Predajca je povinný úplne a čitateľne vyplniť všetky požadované údaje v záručnom liste v deň predaja spotrebiča. Neoddeliteľnou súčasťou tohto záručného listu je daňový doklad o predaji výrobku.

Záručný list je dokladom práv spotrebiteľa v zmysle Občianskeho zákonníka. Je súčasťou výrobku s výrobným číslom uvedeným na prednej strane tohto záručného listu, zvlášť v prípadoch dlhších než zákonom daná záručná lehota je záručný list jedným z dokázateľných prostriedkov práv užívateľa. Je v záujme spotrebiteľa, aby si skontroloval správnosť a úplnosť všetkých uvedených údajov, ako i to, či dostal od predajcu záručný list so správnym označením pre uvedený druh výrobku.

Odporúča sa, aby výrobky montoval a uviedol do prevádzky autorizovaný servis, ktorý poskytuje záruku odbornej montáže, predvedenie a preskúšanie výrobku.

Montáž a inštalácia spotrebiča musí byť vykonaná v súlade s vyhláškou ÚBP SR č. 718/2002 Z. z. súvisiacich predpisov a noriem v platnom znení.

Pred montážou výrobku je nutné, aby boli splnené všetky podmienky pre pripojenie na inžinierske siete podľa platných noriem a podľa návodu na použitie.

Zápisy o uskutočnených opravách:

Dátum objed. opravy	Dátum dokončenia	Číslo oprav. listu	Stručný opis poruchy

Upozornenie pre predajcov

Predajca je povinný dať zákazníkovi platný doklad o predaji, kde bude uvedený dátum predaja a označenie spotrebiča, a súčasťou dokladu o kúpe tovaru je správne a úplne vyplnený záručný list v deň predaja výrobku. V prípade predpredajnej reklamácie je potrebné predložiť riadne vyplnený reklamačný protokol.

Záručné podmienky

- na výrobok sa poskytuje záručná lehota **24 mesiacov** odo dňa zakúpenia výrobku kupujúcim
- spotrebiteľ je oprávnený chybu vytknúť do šiestich mesiacov od jej zistenia, najneskôr však do uplynutia záručnej lehoty
- pri reklamácií je podmienkou predložiť platný daňový doklad o kúpe výrobku (napr. pokladničný blok, faktúru a pod.)
- ak je výrobok používaný na iný než výrobcom stanovený účel alebo je výrobok používaný v rámci predmetu obchodnej činnosti, poskytuje sa záručná lehota 6 mesiacov odo dňa zakúpenia, keďže spotrebiče sú určené výhradne na použitie v domácnosti
- za chybu výrobku sa nepovažuje jeho nadmerné opotrebovanie a z toho vyplývajúce absencie niektorých pôvodných vlastností, ktoré boli spôsobené napr. zanedbaním bežnej údržby, čistenia, nadmerným používaním výrobku
- záručná lehota neplynie počas obdobia, keď kupujúci nemôže užívať tovar pre jeho chyby, za ktoré zodpovedá predávajúci
- ak nebude zistená žiadna porucha, na ktorú sa vzťahuje bezplatná záručná oprava, alebo bude zistená porucha nezavinená výrobcom, hradí náklady spojené s vyslaním servisného technika osoba, ktorá uplatnila nárok na túto opravu
- záručné opravy vykonávajú autorizované servisné strediská podľa zoznamu uvedeného v tomto záručnom liste

Právo na bezplatnú opravu výrobku na náklady BSH domáci spotrebiče s.r.o., organizačná zložka Bratislava, zaniká, ak:

- je nečitateľný výrobný štítok alebo na výrobku chýba,
- údaje na doklade o predaji sa líšia od údajov uvedených na výrobnom štítku spotrebiča,
- výrobok bol namontovaný v rozpore s návodom na montáž, prípadne nebol dodržaný súlad s platnými STN alebo s návodom na obsluhu,
- výrobok bol neodborne namontovaný alebo nebol uvedený do prevádzky organizáciou oprávnenou v zmysle vyhlášky ÚBP SR č. 718/2002 Z. z., platí pre plynové spotrebiče a spotrebiče s elektrickým napájaním 400 V, ako i pre spotrebiče dodávané bez elektrického kábla, prípadne bez elektrickej koncovky,
- bola vykonaná konštrukčná zmena alebo zásah do výrobku neoprávnenou osobou,
- porucha na výrobku vznikla použitím neoriginálnych náhradných dielov alebo príslušenstva,
- ide o poškodenie: mechanické, nadmernou záťažou, v dôsledku vodného kameňa, neodborného zapojenia, živelnou pohromou, vonkajšími vplyvmi a pod.

Vyhĺasenie o hygienickej neškodnosti výrobku

Všetky výrobky distribuované spoločnosťou BSH domáci spotrebiče s.r.o., organizačná zložka Bratislava, prichádzajúce do styku s potravinami **spĺňajú požiadavky** o hygienickej neškodnosti podľa **európskej normy EC 1935/2004**. Toto vyhlásenie sa vzťahuje na všetky výrobky prichádzajúce do styku s potravinami uvedené v aktuálnom cenníku BSH domáci spotrebiče s.r.o., organizačná zložka Bratislava.

Symbol uvedený na výrobku alebo jeho obale upozorňuje na to, že výrobok po skončení jeho životnosti nepatrí k bežnému domácejmu odpadu, ale ho treba odovzdať do špeciálnej zberne odpadu na recyklovanie elektrických alebo elektronických spotrebičov.

Vašou podporou správnej likvidácie pomáhate opäť získať cenné suroviny a chrániť tak životné prostredie. Ďalšie informácie o recyklovaní tohto výrobku získate na miestnom úrade, v zberni odpadu alebo v združení Envidom, ktoré zabezpečuje zber, prepravu, spracovanie, recykláciu a ekologické zneškodňovanie elektroodpadu v zmysle zákona.



Uistenie dovozcu o vydaní vyhlásenia o zhode

Vážený zákazník,

Podľa zákona č. 264/1999 Z. z. Vás uistujeme, že na všetky výrobky distribuované spoločnosťou BSH domáci spotrebiče s. r. o. našim obchodným partnerom, bolo vydané prehlásenie o zhode v zmysle zákona č. 264/1999 Z. z. a príslušných nariadení vlády. Toto uistenie dovozcu o vydaní prehlásenia o zhode sa vzťahuje na všetky výrobky vrátane plynových spotrebičov, ktoré sú obsiahnuté v aktuálnom cenníku firmy BSH domáci spotrebiče s. r. o.

Kontakt na servis domácich spotrebičov BOSCH

Dodávateľ:

BSH domácí spotřebiče s.r.o. – organizačná zložka Bratislava

BSH domácí spotřebiče s.r.o.
Radlická 350
158 00 Praha 5

Príjem opráv:

Tel.: +421 244 450 808
Email: **opravy@bshg.com**

Objednávky príslušenstva a náhradných dielov:

Tel.: +421 244 452 041
Email: **dily@bshg.com**

Zákaznícke poradenstvo:

Tel.: +421 244 452 041
Email: **bosch.spotrebice@bshg.com**

Aktuálne informácie o servise nájdete na internetových stránkach **www.bosch-home.com/sk**.

Tu máte možnosť si dojednať opravu pomocou online formulára.

