



upute za uporabu  
návod k použití  
informații pentru utilizator  
návod na používanie

Perilica posuđa  
Myčka nádobí  
Mașină de spălat vase  
Umývačka

## Electrolux. Thinking of you.

Podijelite s nama i druge misli na [www.electrolux.com](http://www.electrolux.com)

## SADRŽAJ

Informacije o sigurnosti	2	Funkcija "Višenamjenske tablete"	9
Opis proizvoda	4	Stavljanje pribora za jelo i posuđa	9
Upravljačka ploča	5	Odabir i pokretanje programa pranja	10
Uporaba uređaja	6	Programi pranja	11
Podешavanje omekšivača vode	7	Čišćenje i održavanje	12
Uporaba soli u perilici posuđa	8	Rješavanje problema	13
Uporaba sredstva za pranje i sredstva za ispiranje	8	Tehnički podaci	15
		Briga za okoliš	16

Zadržava se pravo na izmjene



## INFORMACIJE O SIGURNOSTI

Prije postavljanja i korištenja uređaja, pažljivo pročitajte ove upute:

- radi vaše sigurnost i sigurnosti vašeg vlasništva.
- radi pomoći u zaštiti okoliša.
- radi pravilnog rada uređaja.

Uvijek imajte ove upute s uređajem ako ga premještate ili podajete drugoj osobi.

Proizvođač nije odgovoran ako nepravilno postavljanje i korištenje uređaja dovede do oštećenja.

**Sigurnost djece i slabijih osoba**

- Ne dozvoljavajte osobama (uključujući i djecu) smanjenih fizičkih, senzornih i mentalnih funkcija ili bez iskustva i znanja da koriste uređaj. Njih treba nadzirati, ili u rukovanje uređajem uputiti osoba odgovorna za njihovu sigurnost.
- Djeca moraju biti pod nadzorom kako bi se osiguralo da se ne igraju uređajem.
- Svu ambalažu čuvajte izvan dohvata djece. Postoji opasnost od gušenja ili ozljeda.
- Sve deterdžente držite na sigurnom mjestu. Ne dozvoljavajte djeci da diraju sredstva za pranje.
- Djecu i kućne ljubimce držite podalje od uređaja dok su vrata uređaja otvorena.

**Opća sigurnost**

- Ne mijenjajte specifikacije ovog uređaja. Postoji opasnost od ozljeda i oštećenja uređaja.
- Kako biste spriječili opekline na očima, ustima i grlu pridržavajte se sigurnosnih uputa proizvođača deterdženta.

- Nemojte piti vodu iz uređaja. U uređaju se mogu nalaziti ostaci deterdženta.
- Nemojte ostavljati vrata uređaja otvorena bez nadzora. Ovo sprječava ozljede ili pad preko otvorenih vrata.
- Nemojte sjesti ili stati na otvorena vrata.

**Uporaba**

- Ovaj je uređaj samo za uporabu u domaćinstvu. Nemojte koristiti uređaj u druge svrhe da ne bi došlo do ozljeda ili oštećenja imovine.
- Koristite ga samo za pranje pribora koji je predviđen za pranje u perilicama.
- Ne stavljajte zapaljive predmete ili predmete namočene zapaljivim sredstvima u, pored ili na uređaj. Opasnost od eksplozije ili požara.
- Noževe i sve ostale šiljaste predmete stavite u košaricu za pribor za jelo s vrhovima prema dolje. Ako to nije moguće, stavite ih u vodoravan položaj u gornju košaru ili u košaru za noževe. (Nemaju svi modeli košaru za noževe).
- Koristite isključivo navedene marke sredstava za perlice posuđa (sredstvo za pranje, sol, sredstvo za ispiranje).
- Soli koje nisu namijenjene perilicama za posuđe izazivaju oštećenja omekšivača vode.
- Prije početka programa pranja u uređaj stavite sol. Ostaci soli u uređaju mogu uzrokovati koroziju u donjem dijelu uređaja.
- Nikad ne puniti spremnik sredstva za ispiranje ostalim tvarima (sredstvo za pranje perlica posuđa, tekuća sredstva

za pranje). To može prouzročiti oštećenja na uređaju.

- Prije početka pranja provjerite mogu li se mlaznice slobodno kretati.
- Uređaj može ispuštati vruću paru ako otvorite vrata dok je program pranja u tijeku. Postoji opasnost od opeklina na koži.
- Nemojte vaditi posuđe iz uređaja prije završetka programa pranja.

### Čišćenje i održavanje

- Prije čišćenja uređaja, isključite uređaj i izvadite električni utikač iz mrežne utičnice.
- Nemojte koristiti zapaljive ili proizvode koji mogu dovesti do korozije.
- Nemojte koristiti uređaj bez filtra. Uvjerite se da su filtri pravilno postavljeni. Nepravilno postavljanje dovodi do nezadovoljavajućih rezultata pranja i oštećenja uređaja.
- Nemojte raspršivati vodu ili paru za čišćenje uređaja. Opasnost od strujnog udara i oštećenja na uređaju.

### Postavljanje

- Uvjerite se da uređaj nije oštećen. Nemojte postavljati ili priključivati oštećen uređaj, obratite se dobavljaču.
- Prije postavljanja i korištenja uređaja uklonite svu ambalažu.
- Samo kvalificirana osoba mora vršiti instalaciju elektrike, cijevi i postavljanje uređaja. Ovo je kako bi se spriječila opasnost od strukturnog oštećenja ili ozljeda.
- Kabel napajanja tijekom postavljanja mora biti isključen iz utičnice.
- Nemojte bušiti stranice uređaja kako biste spriječili oštećenja hidrauličkih i električnih komponenata.
- **Važno!** Poštujte upute u predlošku isporučeni uz uređaj:
  - Za postavljanje uređaja.
  - Za sastavljanje ploča vrata.
  - Za priključenje dovoda i odvoda vode.
- Provjerite da li je uređaj postavljen ispod i blizu sigurnih konstrukcija.

### Zaštita od zaleđivanja

- Nemojte postavljati uređaj na mjesta na kojima je temperatura manja od 0°C.
- Proizvođač nije odgovoran za štete od zamrzavanja.

### Spajanje na dovod vode

- Za priključivanje na dovod vode koristite nova crijeva. Ne koristite već korištena crijeva.
- Ne priključujte uređaj na novi cjevovod ili cjevovod koji se dulje vrijeme ne koristi. Najprije pustite vodu da teče nekoliko minuta, zatim priključite crijevo za dovod vode.
- Pazite da prilikom postavljanja uređaja ne prignječite ili oštetite crijeva za vodu.
- Provjerite spojeve kako biste spriječili curenje vode.
- Prilikom prvog korištenje uređaja provjerite da crijeva ne propuštaju vodu.
- Crijevo za dovod vode ima sigurnosni ventil i dvostruku stjenku s unutarnjim glavnim vodom. Crijevo za dovod vode pod tlakom je samo kad kroz njega teče voda. Ako dođe do curenja u crijevu za dovod vode, sigurnosni ventil prekida protok vode.
  - Pri priključivanju dovodne cijevi za vodu morate biti vrlo pažljivi:
    - Nemojte uranjati cijev za dovod vode ili sigurnosni ventil u vodu.
    - Ako su crijevo za dovod vode ili sigurnosni ventil oštećeni, odmah izvadite utikač uređaja iz utičnice.
    - Obratite se servisnom centru za zamjenu crijeva za dovod vode sa sigurnosnim ventilom.

 **Upozorenje** Opasan napon.

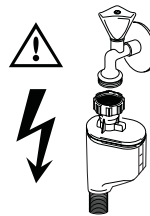

### Spajanje na električnu mrežu

- Uređaj mora biti uzemljen.
- Provjerite podudaraju li se električni podaci na nazivnoj pločici s napajanjem.
- Obavezno koristite pravilno postavljenu utičnicu sa zaštitom od strujnog udara.
- Nemojte koristiti višeputne utikače i produžne kabele. Postoji opasnost od požara.

- Nemojte mijenjati ili zamjenjivati glavni kabel. Obratite se servisnom centru.
- Pazite da ne zgnječite ili dovedete do oštećenja na glavnom utikaču prilikom postavljanja uređaja.
- Osigurajte da se utičnici nakon postavljanja može lako pristupiti.
- Nemojte povlačiti za električni kabel kako biste iskopčali uređaj. Uvijek povucite utikač.

### Servisni centar

- Samo ovlašteni servis može popravljati ili raditi na uređaju. Obratite se servisnom centru.
- Koristite samo originalne rezervne dijelove.

### Za odlaganje uređaja

- Kako biste spriječili opasnost od ozljeda ili oštećenja:
  - Iskopčajte utikač iz električne utičnice.
  - Prerežite glavni kabel i bacite ga.
  - Skinite bravu vrata. To će spriječiti da djeca ili kućni ljubimci budu zatvoreni u uređaju. Postoji opasnost od gušenja.

- Odložite uređaj na lokalnom odlagalištu za komunalni otpad.



### Upozorenje Sredstva za pranje za perilice posuđa su opasna i mogu dovesti do korozije!

- Ako dođe do nesreće s ovim deterdžentima, odmah se obratite liječniku.
- Ako vam deterdžent dospije u usta, odmah se obratite liječniku.
- Ako vam deterdžent dospije u oči, odmah se obratite liječniku i isperite oči s vodom.
- Držite sredstva za pranje za perilicu posuđa u spremnom području i van dohvata djece.
- Nemojte držati vrata uređaja otvorena kad u spremniku sredstva za pranje ima sredstva.
- Napunite spremnik sredstva za pranje samo prije početka programa pranja.

## OPIS PROIZVODA

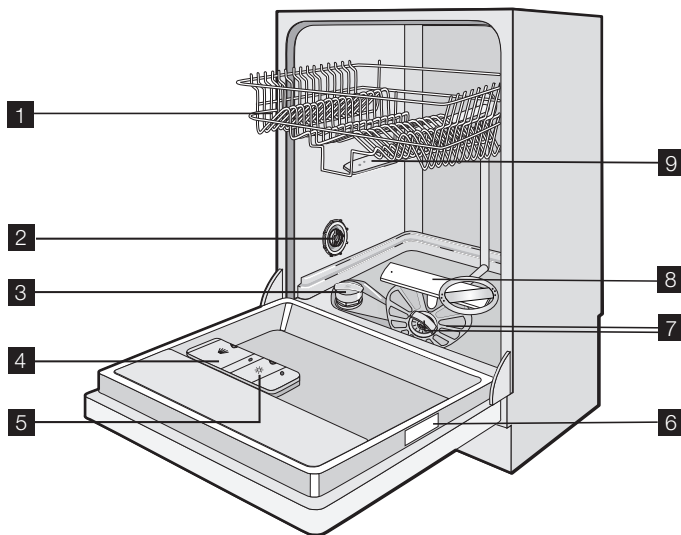

- 1** Gornja košara
- 2** Tipka za biranje tvrdoće vode
- 3** Spremnik soli
- 4** Spremnik deterdženta

- 5** Spremnik sredstva za ispiranje
- 6** Nazivna pločica
- 7** Filtri
- 8** Donja mlaznica

## 9 Gornja mlaznica

### Vizualni signal

- Nakon što program pranja započne, na podu ispod vrata perilice posuđa prikazuje se crveni vizualni signal. Ovaj crveni signal ostaje uključen sve dok se ne završi program pranja.
- Nakon što program pranja završi, na podu ispod vrata perilice posuđa prikazuje se zeleni vizualni signal.

- Kada je uređaj u kvaru, na podu ispod vrata perilice posuđa treperi crveni vizualni signal.

- i** Kada je uređaj postavljen na višem položaju, u ravnini s vratima kuhinjskog elementa, vizualni signal se ne prikazuje.

## UPRAVLJAČKA PLOČA

- i** Tipke se nalaze na upravljačkoj ploči. Za rad s tipkama, ostavite vrata uređaja otvorenima.

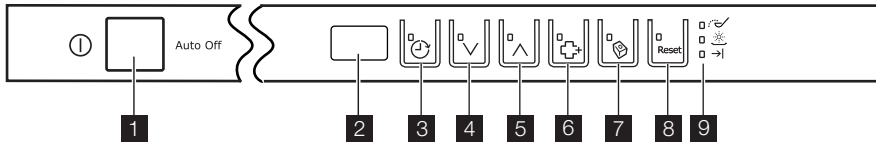

- 1** Tipka za uključivanje/isključivanje
- 2** Zaslón
- 3** Tipka za odgodu početka
- 4** Tipka programa (dolje)
- 5** Tipka programa (gore)
- 6** Tipka Ekstra higijena
- 7** Tipka Multitab
- 8** Tipka Reset
- 9** Indikatori

Indikatori	
	Indikatorsko svjetlo za sol. Indikator se uključuj kad je potrebno napuniti spremnik soli. <sup>1)</sup> Nakon punjenja spremnika indikatorsko svjetlo soli ostaje uključeno još nekoliko sati. To nema nikakve neželjene učinke na rad uređaja.
	Indikatorsko svjetlo sredstva za sjaj. Uključuje se kad je potrebno napuniti spremnik sredstva za sjaj. <sup>1)</sup>
	Indikatorsko svjetlo kraja programa. Uključuje se kad je program pranja završen.

<sup>1)</sup> Kad je prazan spremnik soli i/ili sredstva za sjaj, odgovarajuća indikatorska svjetla ne uključuju se dok je program pranja u tijeku.

### Tipka za uključivanje/isključivanje

Za uključivanje ili isključivanje uređaja pritisnite ovu tipku.

Deset minuta nakon završetka programa pranja, funkcija Auto Off automatski isključuje uređaj. To pomaže u smanjenju potrošnje energije.

### Zaslón

Zaslón prikazuje:

- Elektroničko podešavanje razine omekšivača vode
- Aktivaciju i deaktivaciju spremnika sredstva za ispiranje (samo ako je uključena funkcija „Multitab“)

- Broj programa pranja.
- Preostalo vrijeme do kraja programa pranja
- Završetak programa pranja (na digitalnom zaslonu pojavljuje se nula)
- Vrijeme odgođenog početka rada
- Šifre alarma
- Aktiviranje i deaktiviranje zvučnih signala.

### Programske tipke

Za postavljanje programa pranja pritisćite jednu od ovih tipki. Prilikom svakog pritiska tipke zaslon prikazuje broj koji odgovara programu pranja. Pogledajte poglavlje „Programi pranja“.

### Tipka Ekstra higijena

Ova funkcija daje bolje rezultate u higijeni. Tijekom faze ispiranja temperatura ostaje na 70 °C od 10 do 14 minuta.

Za aktiviranje funkcije pritisnite ovu tipku. Uključuje se odgovarajuće indikatorsko svjetlo.

### Tipka Multitab

Pritisnite tu tipku za aktivaciju ili deaktivaciju funkcije Multitab. Pogledajte "Funkcija Multitab".

### Tipka Reset

Pritisnite ovu tipku za otkazivanje programa pranja koji je u tijeku

### Način postavljanja

#### Uređaj mora biti u načinu podešavanja za ove radnje:

- Postavljanje i pokretanje programa pranja.
- Postavljanje i pokretanje odgode početka.
- Za podešavanje elektroničke razine omekšivača vode.
- Za aktiviranje ili deaktiviranje spremnika sredstva za ispiranje (samo kada je aktivna funkcija Multitab).
- Za deaktiviranje ili aktiviranje zvučnih signala.

#### Uključite uređaj. Uređaj je u načinu postavljanja kada:

- Zaslon prikazuje dvije vodoravne crte.

#### Uključite uređaj. Uređaj nije u načinu postavljanja kada:

- Zaslon prikazuje trajanje programa pranja ili programa s odgodom početka.
  - Za povratak u način podešavanja potrebno je poništiti program pranja ili odgodu početka. Pogledajte poglavlje „Podešavanje i započinjanje programa pranja“.

#### Zvučni signali



Zvučni signali mogu se oglasiti u sljedećim uvjetima:

- Program pranja je završen.
- Razina omekšivača vode elektronički je podešena.
- Došlo je do kvara u radu uređaja.

 Tvorničke postavke: uključeno.

#### Isključivanje zvučnih signala

1. Uključite uređaj.
2. Provjerite da li je uređaj u načinu podešavanja.
3. Pritisnite i istovremeno držite tipku (4) i tipku (5) sve dok trepere indikatorska svjetla tipki (3), (4) i (5).
4. Otpustite tipku (4) i tipku (5).
5. Pritisnite tipku (5),
  - Isključuju se indikatorska svjetla tipki (3) i (4).
  - Indikatorsko svjetlo tipke (5) nastavlja treperiti.
  - Na zaslonu se prikazuje postavka zvučnih signala.

	Zvučni signali su uključeni.
	Zvučni signali su isključeni.

6. Za promjenu postavke pritisnite tipku (5).

7. Za potvrdu isključite uređaj.

#### Za ponovno aktiviranje zvučnih signala ponovite korake od (1) do (7).

## UPORABA UREĐAJA

1. Provjerite da li odgovara podešenje omekšivača vode s tvrdoćom vode u

vašem području. Po potrebi podesite omekšivač vode.

2. Napunite spremnik soli.
3. Napunite spremnik za sredstvo za ispiranje.
4. Stavite pribor za jelo i posuđe u uređaj.
5. Postavite točan program pranja koji odgovara vrsti i zaprljanosti posuđa.
6. U spremnik stavite odgovarajuću količinu sredstva za pranje.

7. Pokrenite program pranja.

**i** Ako koristite kombinirane tablete sredstva za pranje („3 u 1“, „4 u 1“, „5 u 1“ itd.), koristite funkciju „Višenamjenske tablete“ (pogledajte poglavlje „Funkcija „Višenamjenske tablete““).

## PODEŠAVANJE OMEKŠIVAČA VODE

Omekšivač vode uklanja minerale i soli iz dovodne vode. Ovi minerali i soli mogu proizročiti oštećenja na uređaju.

Ako se razina omekšivača vode ne podudara s tvrdoćom vode u vašem području, podesite je.

Obratite se lokalnom distributeru vode kako biste saznali tvrdoću vode u svom području.

Tvrdoća vode				Podešavanje tvrdoće vode	
Njemački stupnjevi (dH°)	Francuski stupnjevi (°TH)	mmol/l	Clarke stupnjevi	ručno	elektronički
51 - 70	91 - 125	9,1 - 12,5	64 - 88	2 <sup>1)</sup>	10
43 - 50	76 - 90	7,6 - 9,0	53 - 63	2 <sup>1)</sup>	9
37 - 42	65 - 75	6,5 - 7,5	46 - 52	2 <sup>1)</sup>	8
29 - 36	51 - 64	5,1 - 6,4	36 - 45	2 <sup>1)</sup>	7
23 - 28	40 - 50	4,0 - 5,0	28 - 35	2 <sup>1)</sup>	6
19 - 22	33 - 39	3,3 - 3,9	23 - 27	2 <sup>1)</sup>	5 <sup>1)</sup>
15 - 18	26 - 32	2,6 - 3,2	18 - 22	1	4
11 - 14	19 - 25	1,9 - 2,5	13 - 17	1	3
4 - 10	7 - 18	0,7 - 1,8	5 - 12	1	2
< 4	< 7	< 0,7	< 5	1 <sup>2)</sup>	1 <sup>2)</sup>

1) Postavljeno tvornički.

2) Nemojte koristiti sol na ovoj razini.

**i** Omekšivač vode morate podesiti ručno ili elektronički.

### Ručno podešavanje

Okrenite prekidač tvrdoće vode u položaj 1 ili 2 (pogledajte tablicu).

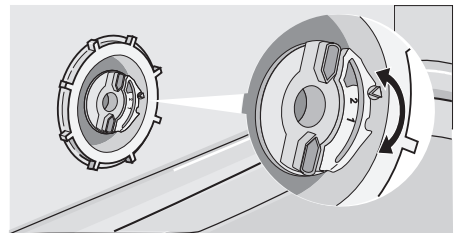

### Elektroničko podešavanje

1. Uključite uređaj.
2. Provjerite da li je uređaj u načinu podešavanja.

3. Pritisnite i istovremeno držite tipke (4) i (5) sve dok trepere indikatorska svjetla tipki (3), (4) i (5).
4. Otpustite tipke (4) i (5).
5. Pritisnite tipku (3),
  - Isključuju se indikatorska svjetla tipki (4) i (5).
  - Indikatorsko svjetlo tipke (3) nastavlja treperiti.
  - Oglašavaju se zvučni signali.
  - Na zaslonu se prikazuje postavka omekšivača vode (primjer: **5 L** i

oglašava se pet zvučnih signala = razina 5).

6. Za promjenu postavke pritisćite tipku (3).
7. Za potvrdu isključite uređaj.

**i** Ako je omekšivač vode elektronički postavljen na razinu 1, indikatorsko svjetlo soli je isključen.

## UPORABA SOLI U PERILICI POSUĐA

### Kako napuniti spremnik za sol:

1. Okrenite poklopac u smjeru suprotnom od smjera kazaljki na satu i otvorite spremnik za sol.
2. Napunite spremnik za sol 1 litrom vode (samo prilikom prvog punjenja solju).
3. Za punjenje spremnika za sol koristite lijevak.
4. Uklonite sol oko otvora spremnika za sol.
5. Za zatvaranje spremnika za sol okrenite poklopac u smjeru kretanja kazaljki na satu.

**i** Normalno je da se voda prelijeva iz spremnika za sol kad ga napunite solju.

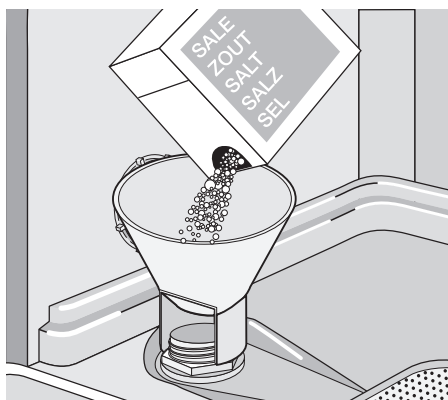

## UPORABA SREDSTVA ZA PRANJE I SREDSTVA ZA ISPIRANJE

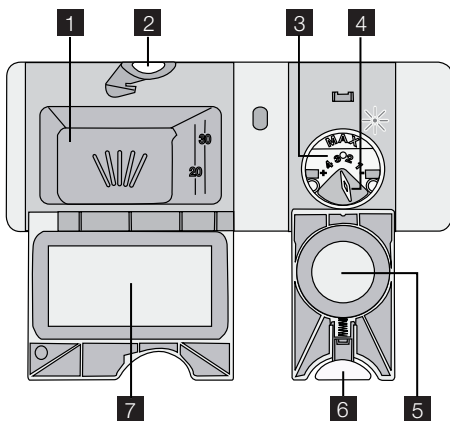

### Uporaba deterđenta

**🌿** Nemojte koristiti više od propisane količine sredstva za pranje kako ne biste izazvali zagađenje okoliša. Slijedite preporuke proizvođača sredstva za pranje na pakiranju sredstva za pranje.

Kako puniti spremnik sredstva za pranje:

1. Pritisnite tipku za otpuštanje **2** kako biste otvorili poklopac **7** spremnika za deterđent.
2. Stavite deterđent u spremnik **1**.
3. Ako program pranja ima fazu predpranja, stavite malu količinu deterđenta u unutrašnji dio vrata uređaja.
4. Ako koristite tablete za pranje, stavite ih u spremnik sredstva za pranje. **1**.



5. Zatvorite spremnik za deterdžent. Vratite poklopac i pritisnite ga na mjesto.

**i** Sredstva za pranje u tabletama koriste se dužim programima pranja. Ne mogu se potpuno rastopiti s kratkim programima pranja i mogu smanjiti rezultate pranja.

### Uporaba sredstva za ispiranje

**i** Sredstvo za ispiranje omogućuje sušenje posuđa bez mrlja i pruga. Spremnik sredstva za ispiranje automatski dodaje sredstvo tijekom zadnje faze ispiranja.

Za punjenje spremnika sredstva za ispiranje učinite sljedeće:

1. Pritisnite tipku za otpuštanje **6** kako biste otvorili poklopac **5** spremnika sredstva za ispiranje.

2. Napunite spremnik za sredstvo za ispiranje **3** sredstvom za ispiranje. Oznaka „max“ pokazuje maksimalnu razinu.
3. Proliveno sredstvo za ispiranje uklonite upijajućom krpom kako biste spriječili stvaranje pjene tijekom programa pranja.
4. Zatvorite spremnik sredstva za ispiranje. Vratite poklopac i pritisnite ga na mjesto.

### Prilagodite količinu sredstva za ispiranje

Tvornička postavka: položaj 3.

Doziranje sredstva za ispiranje možete postaviti između položaja 1 (najniže) i 4 (najviše).

Okrenite birač sredstva za ispiranje **4** kako biste povećali ili smanjili dozu.

## FUNKCIJA "VIŠENAMJENSKE TABLETE"

Funkcija „Multitab“ predviđena je za kombinirane tablete sredstva za pranje.

Te tablete sadrže sredstva kao sredstvo za ispiranje i sol za perilicu. Neke vrste tableta mogu sadržavati i druga sredstva.

Provjerite odgovaraju li te tablete tvrdoći vode na vašem području (pogledajte upute na pakiranju proizvoda).

Funkcija „Multitab“ zaustavlja protok sredstva za ispiranje i soli.

Funkcija „Multitab“ isključuje indikatorska svjetla za sol i sredstva za ispiranje.

S funkcijom „Multitab“ trajanje programa može biti dulje.

**i** Funkciju „Multitab“ aktivirajte ili deaktivirajte prije početka programa pranja. Kada se program pranja pokrene, funkcija se više ne može aktivirati ili deaktivirati.

### Za aktiviranje funkcije „Multitab“

- Pritisnite tipku multitab, uključuje se indikatorsko svjetlo funkcije multitab. Funkcija je aktivirana.

– Nakon što aktivirate funkciju „Multitab“ ona ostaje aktivna dok je ne deaktivirate.

### Za deaktivaciju funkcije „Multitab“ i odvojeno korištenje sredstva za pranje, soli i sredstva za ispiranje

1. Pritisnite tipku multitab, isključuje se indikatorsko svjetlo multitab. Funkcija je isključena.
2. Napunite spremnik za sol i spremnik za sredstvo za ispiranje.
3. Prilagodite tvrdoću vode na najvišu razinu.
4. Pokrenite program pranja bez posuđa.
5. Kada program pranja završi, podesite omekšivač vode prema tvrdoći vode u vašem području.
6. Podesite količinu sredstva za ispiranje.

## STAVLJANJE PRIBORA ZA JELO I POSUĐA

**i** Pogledajte letak „Primjeri RealLife punjenja“.

## Korisni savjeti

- Nemojte u uređaj stavljati predmete koji mogu apsorbirati vodu (spužve, kućanske krpe).
- Uklonite preostalu hranu s predmeta.
- Smekšajte preostalu izgorenu hranu na predmetima.
- Stavite šuplje predmete (šalice, čaše i lonce) otvorom okrenutim prema dolje.
- Provjerite da se voda ne prikuplja u spremnicima ili posudama.
- Provjerite da se pribor i posuđe međusobno ne preklapa.
- Pazite da se stakleni predmeti međusobno ne dodiruju.

- Male predmete položite u košaru za pribor za jelo.
- Pomiješajte žlice s drugim priborom za jelo kako se ne bi slijepile.
- Kada stavljate predmete u košare, osigurajte da voda može dodirivati sve površine.
- Lagano posuđe stavite u gornju košaru. Pazite da se posuđe ne miče.
- Vodene kapljice mogu se skupljati na plastičnim predmetima i posudama pre-svučenim slojem protiv lijepljenja.

## ODABIR I POKRETANJE PROGRAMA PRANJA

### Pokretanje programa pranja bez odgode početka

1. Uključite uređaj.
2. Provjerite je li uređaj u režimu podešavanja.
3. Odaberite program pranja.
  - Broj koji se odnosi na program pranja treperi na zaslonu.
4. Po potrebi postavite funkciju Ekstra higijena.
5. Zatvorite vrata uređaja, program pranja se automatski pokreće.

### Pokretanje programa pranja uz odgodu početka

1. Uključite uređaj.
2. Provjerite je li uređaj u režimu podešavanja.
3. Postavite program pranja i po potrebi postavite funkciju dodatne higijene.
4. Pritišćite tipku za odgodu početka pranja sve dok se na zaslonu ne prikaže vrijeme odgode početka.
  - Vrijeme odgode početka treperi u zaslonu.
  - Uključuje se indikatorsko svjetlo odgode.
5. Zatvorite vrata perilice, program se automatski pokreće.

Kad odbrojavanje završi, program pranja automatski se pokreće.

- i** Otvaranje vrata na uređaju prekida odbrojavanje. Kad zatvorite vrata, odbrojavanje se nastavlja od točke u kojoj je bilo prekinuto.

### Poništavanje odgode početka

#### Ako su vrata uređaja otvorena i odbrojavanje nije započelo

1. Pritišćite tipku odgode sve dok zaslon prikazuje broj programa pranja.
  - Na zaslonu treperi broj.
2. Zatvorite vrata uređaja, program pranja se automatski pokreće.

#### Ako su vrata uređaja zatvorena i započelo je odbrojavanje

1. Otvorite vrata uređaja.
2. Pritišćite tipku odgode sve dok zaslon prikazuje broj programa pranja.
  - Broj treperi nekoliko sekundi i potom se u zaslonu prikazuje trajanje programa pranja.
3. Zatvorite vrata uređaja, program pranja se automatski pokreće.

### Prekid programa pranja

- Otvorite vrata uređaja.
  - Program pranja se zaustavlja.
- Zatvorite vrata uređaja.
  - Program pranja se nastavlja od točke u kojoj je prekinut.

### Poništavanje programa pranja

Ako program pranja nije započeo, možete promijeniti odabir.

Za promjenu odabira dok je program pranja u tijeku potrebno je poništiti program.

- Pritišćite tipku Reset sve dok se na zaslonu ne prikažu dvije vodoravne crte.

- i** Prije nego započnete novi program pranja provjerite da spremnik za deterdžent napunjen.

### Završetak programa pranja

Kad je program pranja završen, oglašava se isprekidani zvučni signal.

- Otvorite vrata uređaja.
  - Uključeno je indikatorsko svjetlo kraja programa
  - Zaslon prikazuje nulu.
- Isključite uređaj.
- Kako biste postigli bolje rezultate sušenja, ostavite vrata uređaja otvorena nekoliko minuta.

### Uklonite predmete iz košara

- Ostavite posude da se ohladi prije nego što ga izvadite iz uređaja. Vruće posude može se lako oštetiti.
- Prvo ispraznite predmete iz donje košare, zatim iz gornje košare.
- Na stranicama i na vratima uređaja može biti vode. Nehrđajući čelik brže se hladi od posuđa.

## PROGRAMI PRANJA

Program	Vrsta zaprljano- sti	Vrsta posuđa	Opis programa	Funkcija Ekstra hi- gijena
<b>1</b> <b>AUTO</b> 45°-70°C <sup>1)</sup>	Sve	Posuđe, pribor za jelo, tave i posude	Predpranje Pranje 45 °C ili 70 °C Ispiranja Sušenje	Da, s efektom
<b>2</b>  70°C	Jako zaprljano	Posuđe, pribor za jelo, tave i posude	Predpranje Pranje 70 °C Ispiranja Sušenje	Da, s efektom
<b>3</b>  60°C <sup>2)</sup>	Svježe zaprljano posuđe	Posuđe i pribor za jelo	Pranje 60 °C Ispiranja	Da, s efektom
<b>4</b>  ECO <sup>3)</sup> 50°C	Normalno zaprljano	Posuđe i pribor za jelo	Predpranje Pranje 50 °C Ispiranja Sušenje	Da, s efektom
<b>5</b>  1h 55°C	Lagano zaprljano	Posuđe i pribor za jelo	Pranje 55 °C Ispiranja	Da, s efektom
<b>6</b>  45°C	Normalno ili lagano zaprljano	Osjetljivo posuđe i staklo	Pranje 45 °C Ispiranja Sušenje	Da, bez efekta







Program	Vrsta zaprljano- sti	Vrsta posuđa	Opis programa	Funkcija Ekstra hi- gijena
<b>7</b>  ✱			Ispiranja	Da, bez efekta

1) Uređaj prepoznaje razinu zaprljanja i količinu predmeta u košaricama. Automatski postavlja temperaturu i količinu vode, potrošnju energije i trajanje programa.

2) Ovim programom možete prati svježe zaprljano posuđe. Daje sjajne rezultate pranja u kratkom vremenu.

3) Ovo je standardni program za ustanove za testiranje. Pomoću ovog programa možete najučinkovitije iskoristiti vodu i štedjeti energiju za uobičajeno zaprljano posuđe i pribor za jelo. Pogledajte letak za podatke o testiranju.

## Podaci o potrošnji

Program	Trajanje programa (minuta)	Električna energija (kWh)	Voda (litre)
<b>1</b> <b>AUTO</b> 45°-70°C	70 - 130	0.7 - 1.3	8 - 16
<b>2</b>  70°C	120 - 130	1.1 - 1.2	12 - 13
<b>3</b>  60°C	30	0.8	8
<b>4</b>  ECO 50°C	160 - 170	0.8 - 0.9	8 - 9
<b>5</b>  55°C	40 - 50	0.8 - 0.9	9 - 10
<b>6</b>  45°C	60 - 70	0.6 - 0.7	10 - 11
<b>7</b>  ✱	12	0.01	3

**i** Tlak i temperatura vode, varijacije u mrežnom napajanju te količina posuđa mogu promijeniti podatke o potrošnji.

## ČIŠĆENJE I ODRŽAVANJE

### Uklanjanje i čišćenje filtara

Zaprljani filtri umanjuju rezultate pranja. Iako je održavanje s ovim filterima vrlo jednostavno, pregledajte ih u određenim

vremenskim razmacima i po potrebi ih očistite.

1. Okrenite filtar (A) u smjeru kazaljke na satu i izvadite ga iz filtra (B).

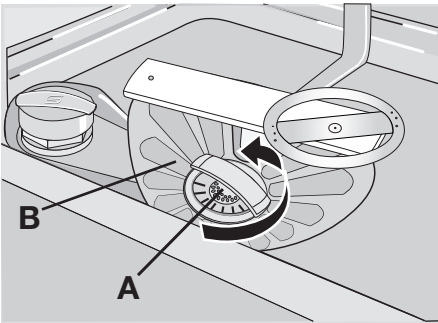

2. Filtar (A) ima dva dijela. Za rastavljanje filtra jednostavno ih razvucite.

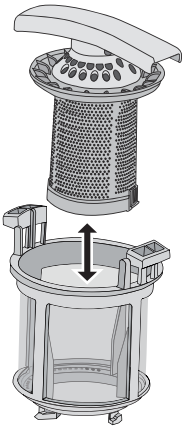

3. Dijelove potpuno očistite vodom.  
4. Stavite dva dijela filtra (A) zajedno i gurnite. Provjerite jesu li se ispravno spojili.  
5. Uklonite filtar (B).

6. Vodom potpuno očistite filtar (B).  
7. Postavite filtar (B) u njegov početni položaj. Provjerite da ispravno naliježe u obje vodilice (C).

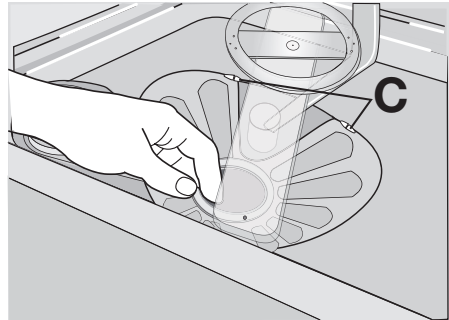

8. Postavite filtar (A) u položaj u filtru (B). Okrenite filtar (A) u smjeru kazaljke na satu sve dok se ne zaključa.

### Za čišćenje mlaznica

Ne uklanjajte mlaznice.

Ako se otvori u mlaznicama začepi, uklonite ostatke zaprljanja tankim oštrim predmetom.

### Za čišćenje vanjskih površina

Vanjske površine i upravljačku ploču čistite vlažnom mekom krpom.

Koristite samo neutralna sredstva za čišćenje.

Nikada ne koristite abrazivna sredstva, jastučiće za ribanje ili otapala (acetone).

## RJEŠAVANJE PROBLEMA

Uređaj se ne pokreće ili se zaustavlja tijekom rada.

Najprije pokušajte pronaći rješenje problema (pogledajte tablicu). Ako ne pronađete, kontaktirajte servisni centar.

**Kod nekih kvarova zaslon prikazuje šifru alarma:**

- **,10** – Uređaj se ne puni vodom.
- **,20** – Uređaj ne izbacuje vodu.
- **,30** – Uključen je uređaj za zaštitu od poplave.

**⚠ Upozorenje** Prije nego izvršite provjere isključite uređaj.

Neispravnost	Mogući uzrok	Moguće rješenje
Uređaj se ne puni vodom.	Slavina je blokirana ili začepljena naslagama kamenca.	Očistite slavinu za vodu.
	Tlak vode je prenizak.	Obratite se lokalnom distributeru opskrbe vodom.
	Zatvorena je slavina za vodu.	Otvorite slavinu za vodu.

Neispravnost	Mogući uzrok	Moguće rješenje
	Filter na cijevi za dovod vode je blokiran.	Očistite filter.
	Spoj cijevi za dovod vode nije ispravno izveden.	Provjerite da li je priključak pravilno izveden.
	Cijev za dovod vode je oštećena.	Provjerite da li je oštećena cijev za dovod vode.
Uređaj ne izbacuje vodu.	Sifon je začepljen.	Očistite sifon.
	Spoj cijevi za odvod vode nije ispravno izveden.	Provjerite da li je priključak pravilno izveden.
	Cijev za odvod vode je oštećena.	Provjerite da li cijev za odvod vode ima oštećenja.
Uključen je uređaj za zaštitu od poplave.		Zatvorite slavinu za vodu i obratite se ovlaštenom servisu.
Nije došlo do pokretanja programa pranja.	Otvorena su vrata uređaja.	Zatvorite vrata uređaja.
	Električni utikač nije utaknut u utičnicu mrežnog napajanja.	Utaknite utikač u mrežnu utičnicu.
	Oštećen je osigurač u razvodnoj kutiji.	Zamijenite osigurač.
	Postavljena je odgoda početka.	<ul style="list-style-type: none"> <li>• Poništite odgodu početka.</li> <li>• Kada odbrojavanje završi, program pranja se automatski pokreće.</li> </ul>

Nakon provjere, uključite uređaj. Program se nastavlja iz točke u kojoj je prekinut. Ako i dalje dolazi do kvara, obratite se servisnom centru.  
Ako zaslon prikaže druge šifre pogrešaka, obratite se servisnom centru.  
Podaci potrebni za servisni centar nalaze se na nazivnoj pločici.

Zapišite ove podatke:

- Model (MOD.) .....
- ....
- Broj proizvoda (PNC) .....
- Serijski broj (S.N.) .....

### Rezultati pranja i sušenja nisu zadovoljavajući

Problem	Mogući uzrok	Moguće rješenje
Posuđe nije čisto.	Program pranja nije prikladan za vrstu posuđa i zaprljanost.	Budite sigurni da je program pranja prikladan za vrstu posuđa i zaprljanost.
	Niste pravilno postavili predmete u košarice, voda ne dopire na sve površine	Pravilno postavite predmete u košarice.
	Mlaznice s ne mogu slobodno okretati. Nеправilan položaj predmeta u košaricama.	Pazite da nepravilno postavljeno posuđe ne dovodi do blokade mlaznica.
	Filteri su prljavi ili nisu pravilno sklopljeni i postavljeni.	Provjerite da li su filteri čisti i pravilno sklopljeni i postavljeni.
	Nedovoljna količina sredstva za pranje ili ga nema.	Provjerite da li je dovoljna količina sredstva za pranje.
Naslage kamenca na posuđu.	Spremnik za sol je prazan.	Napunite spremnik soli.

Problem	Mogući uzrok	Moguće rješenje
	Nepravilna razina podešenja omekšivača vode.	Podesite omekšivač vode s točnom razinom.
	Poklopac spremnika za sol nije dobro zatvoren.	Provjerite da li je čep spremnika čvrsto zatvoren.
Na čašama i posudu pojavljuju se pruge, bjelkaste mrlje ili plavkasti film.	Prevelika količina sredstva za ispiranje.	Smanjite količinu sredstva za ispiranje.
Osušene kapljice vode ostaju na čašama i posudu.	Premala količina sredstva za ispiranje.	Povećajte količinu sredstva za ispiranje.
	Uzrok može biti sredstvo za pranje.	Koristite sredstvo za pranje druge robne marke.
Posuđe je mokro.	Program pranja je bez faze sušenja ili sa smanjenom fazom sušenja.	Kako biste postigli bolje rezultate sušenja, ostavite vrata otvorena nekoliko minuta.
Posuđe je mokro i mutno.	Prazan je spremnik sredstva za ispiranje.	Napunite spremnik za sredstvo za ispiranje.
	Uključena je funkcija multitab (ova funkcija automatski isključuje spremnik sredstva za ispiranje).	Aktivirajte spremnik sredstva za ispiranje.

### Aktiviranje spremnika sredstva za ispiranje

- Uključite uređaj.
- Provjerite da li je uređaj u načinu podešavanja.
- Pritisnite i istovremeno držite tipke (4) i (5) sve dok trepere indikatorska svjetla tipki (3), (4) i (5).
- Otpustite tipke (4) i (5).
- Pritisnite tipku (4).
  - Isključuju se indikatorska svjetla tipki (3) i (5)

- Indikatorsko svjetlo tipke (4) nastavlja treperiti
- Zaslon prikazuje postavku spremnika sredstva za ispiranje.

<b>0d</b>	Spremnik sredstva za ispiranje je isključen.
<b>1d</b>	Spremnik sredstva za ispiranje je uključen.

- Za promjenu postavke pritisnite tipku (4).
- Za potvrdu isključite uređaj.

## TEHNIČKI PODACI

Dimenzije	Širina Visina Dubina	446 mm 818 - 898 mm 550 mm
Električni priključak	Napon Ukupna snaga Osigurač Frekvencija	220-240 V 2100 W 10 A 50 Hz
Tlak dovoda vode	min. maks.	0,5 bara (0,05 MPa) 8 bara (0,8 MPa)
Dovod vode <sup>1)</sup>	Hladna ili topla voda	maks. 60 °C
Kapacitet	Broj kompleta posuđa	9

<sup>1)</sup> Spojite crijevo za dovod vode na slavinu s navojem 3/4".

**i** Ako topla voda dolazi iz alternativnih izvora energije (npr., solarna energija, fo-

toćelije ili vjetar), upotrijebite toplu vodu kako biste smanjili potrošnju energije.

## BRIGA ZA OKOLIŠ

---

Simbol  na proizvodu ili na njegovoj ambalaži označuje da se s tim proizvodom ne smije postupiti kao s otpadom iz domaćinstva. Umjesto toga treba biti uručen prikladnim sabirnim točkama za recikliranje elektroničkih i električkih aparata. Ispravnim odvoženjem ovog proizvoda spriječit ćete potencijalne negativne posljedice na okoliš i zdravlje ljudi, koje bi inače mogli ugroziti

neodgovarajućim rukovanjem otpada ovog proizvoda. Za detaljnije informacije o recikliranju ovog proizvoda molimo Vas da kontaktirate Vaš lokalni gradski ured, uslugu za odvoženje otpada iz domaćinstva ili trgovinu u kojoj ste kupili proizvod.

Reciklirani materijali sa simbolom  . Stavite pakiranje u prikladne spremnike za recikliranje.



## Electrolux. Thinking of you.

Více o nás naleznete na adrese [www.electrolux.com](http://www.electrolux.com)

## OBSAH

Bezpečnostní informace	17	Vkládání příborů a nádobí	25
Popis spotřebiče	20	Volba a spuštění mycího programu	25
Ovládací panel	20	Mycí programy	26
Použití spotřebiče	22	Čištění a údržba	28
Nastavení změkčovače vody	22	Co dělat, když...	29
Použití soli do myčky	23	Technické údaje	31
Použití mycího prostředku a leštidla	24	Poznámky k ochraně životního prostředí	
Funkce Multitab	25		31

Změny vyhrazeny



## BEZPEČNOSTNÍ INFORMACE

Před instalací a použitím si pečlivě přečtěte tento návod:

- Abyste ochránili svoji bezpečnost i svůj majetek.
- Abyste pomáhali chránit životní prostředí.
- Abyste spotřebiči správně používali.

Pokyny vždy uchovávejte spolu se spotřebičem i pro případ, že byste jej přestěhovali nebo předali jiné osobě.

Výrobce nezodpovídá za škody způsobené nesprávnou instalací či chybným používáním.

### Bezpečnost dětí a osob se zdravotním postižením

- Nedovolte, aby spotřebič používaly osoby, včetně dětí, se zhoršenými fyzickými a smyslovými schopnostmi, sníženými mentálními funkcemi nebo nedostatkem zkušeností a znalostí. Takové osoby mohou spotřebič používat jen pod dozorem nebo vedením osob odpovědných za jejich bezpečnost.
- Na děti je třeba dohlédnout, aby si se spotřebičem nehrály.
- Všechny obaly uschovejte z dosahu dětí. Hrozí nebezpečí udušení nebo zranění.
- Všechny mycí prostředky skladujte na bezpečném místě. Nedovolte dětem, aby se dotýkaly mycích prostředků.
- Jsou-li dvířka spotřebiče otevřená, nedovolte dětem a domácím zvířatům, aby se k němu přibližovali.

### Všeobecné bezpečnostní informace

- Neměňte technické parametry tohoto spotřebiče. Hrozí nebezpečí úrazu nebo poškození spotřebiče.
- Dodržujte bezpečnostní pokyny výrobce mycího prostředku, aby nedošlo k popálení očí, úst nebo hrdla.
- Nepijte vodu ze spotřebiče. Mohou v ní být zbytky mycího prostředku.
- Nenechávejte dvířka spotřebiče otevřená bez dozoru. Zabráníte tak možným zraněním nebo tomu, že na otevřená dvířka upadnete.
- Na otevřená dvířka myčky si nesedejte, ani si na ně nestoupejte.

### Použití

- Tento spotřebič je určen pouze k domácímu použití. Nepoužívejte spotřebič k jiným účelům, zabráníte tak zranění osob nebo poškození majetku.
- Tento spotřebič používejte jen k mytí nádobí určeného pro mytí v myčkách.
- Do spotřebiče, do jeho blízkosti nebo na spotřebič neumísťte hořlavé předměty nebo předměty, které obsahují hořlavé látky. Hrozí nebezpečí výbuchu nebo požáru.
- Nože a další nástroje s ostrými špičkami vkládejte do koše na příbory špičkou dolů. Můžete je také položit vodorovně do horního koše nebo do koše na nože. (Koš na nože mají jen některé modely.)
- Používejte pouze prostředky určené pro myčky (mycí prostředek, sůl, leštidlo).

- Druhy soli, které nejsou určené do myčky, mohou poškodit změkčovač vody.
- Před spuštěním mycího programu doplňte do spotřebiče sůl. Zbylá sůl může ve spotřebiči způsobit korozi nebo díry ve spodku spotřebiče.
- Nikdy dávkovač leštidla nepiňte jinými prostředky než leštidem (např. čisticími prostředky pro myčky, tekutými mycími prostředky). Spotřebič by se mohl poškodit.
- Před spuštěním mycího programu zkontrolujte, zda se ostříkovačí ramena mohou volně otáčet.
- Pokud během probíhajícího mycího programu otevřete dvířka, může dojít k uvolnění horké páry. Hrozí nebezpečí popálení pokožky.
- Nádobí z myčky nevyjímejte, dokud se nedokončí mycí program.

### Čištění a údržba

- Před čištěním spotřebič vždy vypněte a vytáhněte síťovou zástrčku ze zásuvky.
- Nepoužívejte hořlavé prostředky nebo prostředky, které mohou způsobit korozi.
- Nepoužívejte myčku bez filtrů. Zkontrolujte, zda jsou filtry správně umístěné. Nesprávná instalace filtrů má za následek nedostatečné umytí nádobí a může myčku poškodit.
- K čištění spotřebiče nepoužívejte proud vody nebo páru. Hrozí nebezpečí úrazu elektrickým proudem nebo poškození spotřebiče.

### Instalace

- Přesvědčte se, že spotřebič není poškozený. Poškozený spotřebič neinstalujte a nezapojujte do sítě a obraťte se na dodavatele.
- Před instalací a použitím spotřebiče odstraňte všechny obaly.
- Elektrické a instalátorské připojení nebo instalaci spotřebiče smí provádět pouze kvalifikovaná osoba. Zabrání se tak nebezpečí poškození zařízení nebo zranění osob.
- Při instalaci musí být síťová zástrčka vytažená ze zásuvky.
- Neprovrťávejte boční strany spotřebiče, aby nedošlo k poškození hydraulických a elektrických součástí.

- **Důležité!** Řiďte se pokyny uvedenými v návodu dodaném spolu se spotřebičem:
  - K instalaci spotřebiče.
  - K montáži panelu dvířek.
  - K připojení k přívodu vody a odpadu.
- Ujistěte se, že je spotřebič namontován pod nebo vedle bezpečných konstrukcí.

### Opatření proti vlivu mrazu

- Neinstalujte spotřebič tam, kde může teplota klesnout pod 0°C.
- Výrobce není odpovědný za škody způsobené mrazem.

### Vodovodní přípojka

- Pro připojení spotřebiče k vodovodu použijte nové hadice. Nepoužívejte použité hadice.
- Nepřipojujte spotřebič k novému potrubí nebo k potrubí, které nebylo dlouho používáno. Před připojením přívodní hadice nechte vodu několik minut odtéct.
- Při instalaci spotřebiče dávejte pozor, abyste hadice neskřípli nebo jinak nepoškodili.
- Přesvědčte se, zda jsou vodovodní spojení těsná, aby nedocházelo k úniku vody.
- Při prvním použití spotřebiče zkontrolujte, zda nedochází k úniku vody ze spojů hadic.
- Přívodní hadice s dvojitým opláštěním je vybavena bezpečnostním ventilem a vnitřním síťovým kabelem. Přívodní hadice je pod tlakem pouze při průtoku vody. Pokud přívodní hadice začne prosakovat, bezpečnostní ventil přeruší průtok vody.
  - Při připojení přívodní hadice buďte opatrní:
    - Přívodní hadici ani bezpečnostní ventil neponořujte do vody.
    - Jestliže se přívodní hadice nebo bezpečnostní ventil poškodí, okamžitě vytáhněte síťovou zástrčku ze zásuvky.
    - Zavolejte pracovníka servisního střediska, aby přívodní hadici vybavenou bezpečnostním ventilem vyměnil.



**Upozornění** Nebezpečné napětí.

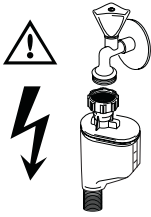

### Připojení k elektrické síti

- Spotřebič musí být uzemněn.
- Zkontrolujte, zda údaje o napájení na typovém štítku souhlasí s parametry elektrické sítě.
- Vždy používejte správně instalovanou síťovou zásuvku odolnou proti rázovému proudu.
- Nepoužívejte rozbočovací zástrčky ani prodlužovací kabely. Hrozí nebezpečí požáru.
- Nevyměňujte ani neupravujte napájecí kabel. Kontaktujte servisní středisko.
- Dávejte pozor, abyste zástrčku a síťový kabel za spotřebičem neskřípli nebo jinak nepoškodili.
- Po instalaci musí zůstat síťová zástrčka nadále dostupná.
- Neodpojujte síťový kabel ze zásuvky tahem za kabel. Vždy tahejte za zástrčku.

### Servisní středisko

- Spotřebič může opravovat pouze kvalifikovaná osoba. Kontaktujte servisní středisko.

- Použijte výhradně originální náhradní díly.

### Vyřazení spotřebiče

- Aby nedošlo k úrazu nebo vzniku škod:
  - Vytáhněte zástrčku ze zásuvky.
  - Odřízněte a vyhoďte síťový kabel.
  - Odstraňte dveřní západku. Tím zabráníte dětem či zvířatům, aby se zavřely ve spotřebiči. Hrozí nebezpečí udušení.
  - Spotřebič zlikvidujte ve sběrném dvoře v místě vašeho bydliště.

### ! Upozornění Mycí prostředky pro myčky nádobí jsou nebezpečné a mohou způsobit poleptání!

- Pokud dojde s těmito mycími prostředky k nehodě, okamžitě vyhledejte lékařskou pomoc.
- Pokud se mycí prostředek dostane do úst, vyhledejte ihned lékařskou pomoc.
- Pokud se mycí prostředek dostane do očí, vyhledejte ihned lékařskou a propláchněte oči vodou.
- Mycí prostředky pro myčky nádobí uchovávejte na bezpečném místě mimo dosah dětí.
- Nenechávejte dvířka spotřebiče otevřená, pokud je v dávkovači mycí prostředek.
- Dávkovač mycího prostředku naplňte až před spuštěním mycího programu.

## POPIS SPOTŘEBIČE

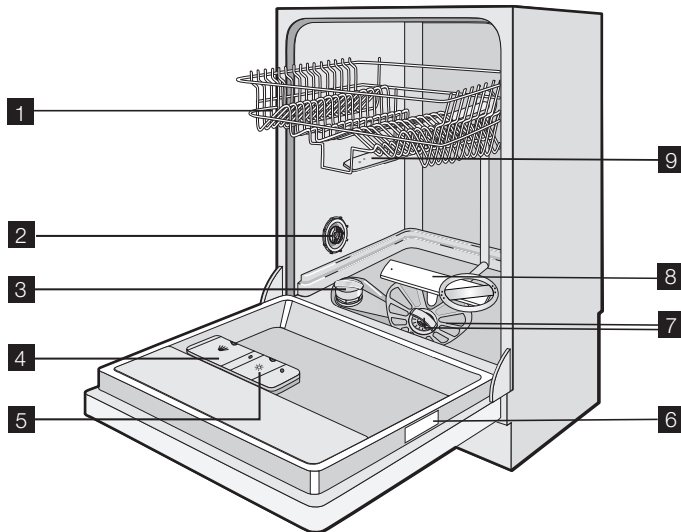

- 1** Horní koš
- 2** Otočný volič tvrdosti vody
- 3** Zásobník na sůl
- 4** Dávkačací mycího prostředku
- 5** Dávkačací leštidla
- 6** Typový štítek
- 7** Filtry
- 8** Dolní ostříkovací rameno
- 9** Horní ostříkovací rameno

**Světelná signalizace**

- Po spuštění mycího programu se na podlaze pod spotřebičem objeví červený

optický signál. Tento červený optický signál zůstane svítit, dokud se nedokončí mycí program.

- Po dokončení mycího programu se na podlaze pod spotřebičem objeví zelený optický signál.
- Když dojde k poruše spotřebiče, začne na podlaze pod spotřebičem blikat červený optický signál.

**i** Pokud je spotřebič instalovaný ve vyšší poloze v jedné rovině s dvířky kuchyňské linky, nebude optický signál viditelný.



## OVLÁDACÍ PANEĽ

**i** Ovladače se nachází na horní straně na ovládacím panelu. Abyste mohli s ovlá-

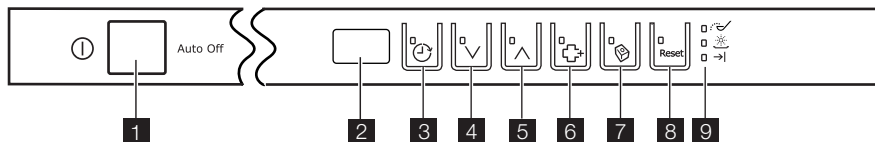
dači pracovat, musíte nechat dvířka spotřebiče otevřená.



- 1 Tlačítko Zap./Vyp.
- 2 Displej
- 3 Tlačítko odloženého startu
- 4 Tlačítko volby programu (dolů)
- 5 Tlačítko volby programu (nahoru)
- 6 Tlačítko funkce Extra hygiena
- 7 Tlačítko Multitab
- 8 Tlačítko Reset
- 9 Kontrolky

Kontrolky	
	Kontrolka množství soli. Rozsvítí se, je-li nutné zásobník na sůl doplnit. <sup>1)</sup> Po doplnění zásobníku může ukazatel soli ještě několik hodin svítit. Na provoz spotřebiče to nemá nežádoucí vliv.
	Kontrolka stavu leštidla. Rozsvítí se, je-li nutné doplnit dávkovač leštidla. <sup>1)</sup>
	Kontrolka konce programu. Rozsvítí se po dokončení mycího programu.

1) V průběhu mycího programu se ukazatele množství soli nebo stavu leštidla nerozsvítí, i když je zásobník na sůl nebo dávkovač leštidla prázdný.

### Tlačítko Zap./Vyp.

Stisknutím tohoto tlačítka zapnete nebo vypnete spotřebič.

Po deseti minutách od konce mycího programu funkce Auto Off spotřebič automaticky vypne. Snižuje se tak spotřeba energie.

### Displej

Na displeji se objeví:

- Elektronické nastavení stupně změkčovače vody.
- Zapnutí a vypnutí dávkovače leštidla (pouze tehdy, je-li zapnutá funkce Multitab)
- Číslo mycího programu
- Čas zbývajících do konce mycího programu
- Konec mycího programu (na digitálním displeji se objeví nula)
- Čas do odloženého startu
- Výstražné kódy
- Zapnutí a vypnutí zvukové signalizace.

### Tlačítka programů

Opětovným stisknutím jednoho z těchto tlačítek nastavíte mycí program. Po každém stisknutí tlačítka se na displeji zobrazí číslo, které odpovídá mycímu programu. Řiďte se pokyny v části „Mycí programy“.

### Tlačítko funkce Extra hygiena

Tato funkce nabízí lepší hygienické výsledky. Během oplachovací fáze zůstane teplota na hodnotě 70 °C po dobu 10 až 14 minut. Stisknutím tohoto tlačítka funkci zapnete. Příslušná kontrolka se rozsvítí.

### Tlačítko Multitab

Stisknutím tohoto tlačítka zapnete nebo vypnete funkci Multitab. Viz „Funkce Multitab“.

### Tlačítko Reset

Stisknutím tohoto tlačítka zastavíte probíhající mycí cyklus.

### Režim nastavení

#### Spotřebič musí být v režimu nastavení při následujících operacích:

- Nastavení a spuštění mycího programu.
- Nastavení a spuštění odloženého startu.
- Elektronické nastavení stupně změkčovače vody.
- Zapnutí či vypnutí dávkovače leštidla (pouze se zapnutou funkcí Multitab).
- Vypnutí nebo zapnutí zvukové signalizace.

### Zapněte spotřebič. Spotřebič je v režimu nastavení v následujících případech:

- Na displeji se zobrazí dvě vodorovné stavové čárky.

### Zapněte spotřebič. Spotřebič není v režimu nastavení v následujících případech:

- Na displeji je zobrazena délka mycího programu nebo čas odloženého startu.
  - Pokud se chcete vrátit do režimu nastavení, je nutné zrušit zvolený program nebo odložený start. Řiďte se pokyny v části „Nastavení a spuštění mycího programu“.

### Zvuková signalizace

Zvukovou signalizaci lze slyšet za následujících podmínek:

- Je dokončen mycí program.
- Stupeň změkčovače vody byl nastaven elektronicky.
- Závada spotřebiče.

**i** Nastavení z výroby: zapnuto.

## POUŽITÍ SPOTŘEBIČE

1. Zkontrolujte, zda nastavený stupeň změkčovače vody odpovídá tvrdosti vody ve vaší oblasti. Pokud ne, nastavte změkčovač vody.
2. Naplňte zásobník na sůl solí pro myčky.
3. Naplňte dávkovač leštidla lešticím prostředkem.
4. Vložte do myčky nádobí a příbory.
5. Nastavte správný mycí program pro daný druh nádobí a stupeň znečištění.

### Vypnutí zvukové signalizace

1. Zapněte spotřebič.
2. Zkontrolujte, zda je spotřebič v režimu nastavení.
3. Současně stiskněte a podržte tlačítko (4) a (5), dokud nezablikají kontrolky tlačítek (3), (4) a (5).
4. Uvolněte tlačítko (4) a (5).
5. Stiskněte tlačítko (5).
  - Kontrolka tlačítek (3) a (4) zhasne.
  - Kontrolka tlačítka (5) dále bliká.
  - Na displeji se zobrazí nastavení zvukové signalizace.

<b>lb</b>	Zvuková signalizace je zapnutá.
<b>Ob</b>	Zvuková signalizace je vypnutá.

6. Stisknutím tlačítka (5) změňte nastavení.
7. Nastavení potvrďte vypnutím spotřebiče.

### Zvukovou signalizaci opět zapnete provedením kroků (1) až (7).

6. Naplňte dávkovač mycího prostředku správným množstvím mycího prostředku.
7. Spusťte mycí program.

**i** Použijete-li kombinované mycí tablety (3 v 1, 4 v 1, 5 v 1), použijte funkci Multitab (viz „Funkce Multitab“).

## NASTAVENÍ ZMĚKČOVAČE VODY

Změkčovač vody slouží k odstranění minerálů a solí z přiváděné vody. Tyto minerály a soli mohou spotřebič poškodit.

Pokud stupeň změkčovače vody neodpovídá tvrdosti vody ve vaší oblasti, nastavte jej.

Přesný stupeň tvrdosti vody ve vaší oblasti zjistíte u místního vodárenského podniku.

Německé stupně (°dH)	Tvrdost vody			Nastavení tvrdosti vody	
	Francouzské stupně (°TH)	mmol/l	Clarkovy stupně	ručně	elektronicky
51 - 70	91 - 125	9,1 - 12,5	64 - 88	2 <sup>1)</sup>	10
43 - 50	76 - 90	7,6 - 9,0	53 - 63	2 <sup>1)</sup>	9

Německé stupně (°dH)	Tvrdość vody			Nastavení tvrdosti vody	
	Francouzské stupně (°TH)	mmol/l	Clarkovy stupně	ručně	elektronicky
37 - 42	65 - 75	6,5 - 7,5	46 - 52	2 <sup>1)</sup>	8
29 - 36	51 - 64	5,1 - 6,4	36 - 45	2 <sup>1)</sup>	7
23 - 28	40 - 50	4,0 - 5,0	28 - 35	2 <sup>1)</sup>	6
19 - 22	33 - 39	3,3 - 3,9	23 - 27	2 <sup>1)</sup>	5 <sup>1)</sup>
15 - 18	26 - 32	2,6 - 3,2	18 - 22	1	4
11 - 14	19 - 25	1,9 - 2,5	13 - 17	1	3
4 - 10	7 - 18	0,7 - 1,8	5 - 12	1	2
< 4	< 7	< 0,7	< 5	1 <sup>2)</sup>	1 <sup>2)</sup>

1) Výchozí nastavená poloha.

2) Při tomto stupni sůl nepoužívejte.

**i** Změkčovač vody musíte nastavit ručně a elektronicky.

### Ruční nastavení

Otočte voličem tvrdosti vody do polohy 1 nebo 2 (řídte se tabulkou).

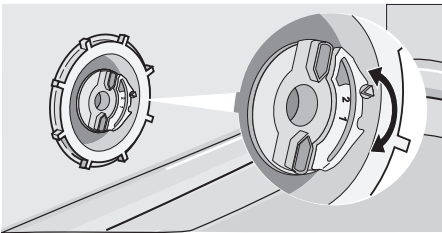

### Elektronické nastavení

1. Zapněte spotřebič.
2. Zkontrolujte, zda je spotřebič v režimu nastavení.

3. Současně stiskněte a podržte tlačítko (4) a (5), dokud nezablikají kontrolky tlačítek (3), (4) a (5).

4. Uvolněte tlačítko (4) a (5).

5. Stiskněte tlačítko (3).

- Kontrolka tlačítek (4) a (5) zhasne.
- Kontrolka tlačítka (3) dále bliká.
- Zazní tři zvukové signály.

• Na displeji se zobrazí nastavení změkčovače vody (např.: **5 L** a uslyšíte pět zvukových signálů = stupeň 5).

6. Opětovným stisknutím tlačítka (3) změňte nastavení.

7. Nastavení potvrďte vypnutím spotřebiče.

**i** Pokud je změkčovač vody nastaven elektronicky na stupeň 1, kontrolka stavu soli zůstane zhasnutá.

## POUŽITÍ SOLI DO MYČKY

### Jak doplnit zásobník na sůl:

1. Otočením víčka směrem doleva otevřete zásobník na sůl.
2. Zásobník na sůl naplňte jedním litrem vody (pouze v případě, že jej plníte solí poprvé).
3. K doplnění soli do zásobníku na sůl použijte trychtýř.
4. Odstraňte sůl, která se vysypala okolo zásobníku na sůl.

5. Otočením víčka směrem doprava zásobník na sůl zavřete.

**i** Při doplňování zásobníku na sůl vytéká voda; to je normální jev.

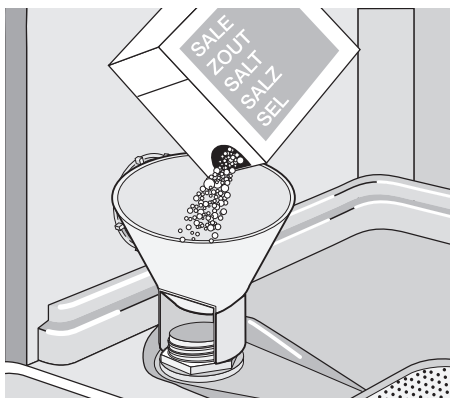

## POUŽITÍ MYCÍHO PROSTŘEDKU A LEŠTIDLA

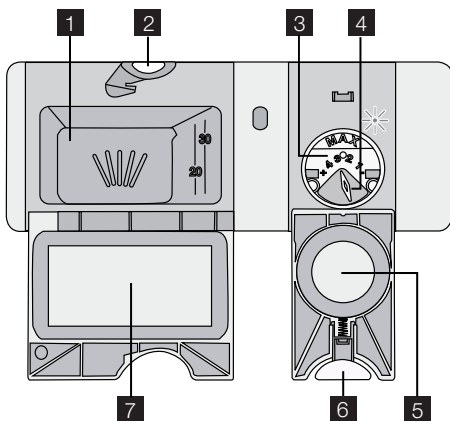

### Použití mycího prostředku

-  Abyste chránili životní prostředí, nepoužívejte více mycího prostředku, než je nutné. Řiďte se doporučením výrobce uvedeným na obalu mycího prostředku.

Jak doplnit dávkovač mycího prostředku:

1. Stiskněte uvolňovací tlačítko **2**, abyste otevřeli víčko **7** dávkovače mycího prostředku.
2. Mycí prostředek nasypete/nalijte do dávkovače **1**.
3. Pokud má mycí program fázi předmytí, nasypete/nalijte trochu mycího prostředku na vnitřní stranu dvířek myčky.

4. Pokud používáte mycí tablety, dejte tabletu do dávkovače mycího prostředku **1**.
5. Zavřete dávkovač mycího prostředku. Zatlačte na víčko, dokud nezaklapne.

-  Při použití mycích tablet použijte dlouhé mycí programy. Tyto tablety se nemohou při krátkých mycích programech plně rozpustit a mohou tak zhoršovat výsledky mytí.

### Použití lešticího prostředku

-  Leštidlo umožňuje usušení nádobí bez šmouh a skvrn. Dávkovač leštidla automaticky přidá lešticí prostředek při poslední oplachovací fázi.

Při doplňování dávkovače leštidla postupujte takto:

1. Stiskněte uvolňovací tlačítko **6**, abyste otevřeli víčko **5** dávkovače leštidla.
2. Naplňte dávkovač leštidla **3** lešticím prostředkem. Značka „max.“ ukazuje maximální hladinu.
3. Rozlité leštidlo setřete savým hadříkem, aby se při mycím programu netvořilo přílišné množství pěny.
4. Zavřete dávkovač leštidla. Zatlačte na víčko, dokud nezaklapne.

### Nastavte dávkování leštidla

Výrobní nastavení: poloha 3.



Dávkování leštidla můžete nastavit mezi polohou 1 (nejnižší dávkování) a 4 (nejvyšší dávkování).

Otočením voliče leštidla **4** můžete zvýšit nebo snížit dávku leštidla.

## FUNKCE MULTITAB

Funkce Multitab je určena pro kombinované mycí tablety.

Tyto tablety obsahují mycí prostředek, leštidlo a sůl do myčky. Některé druhy tablet mohou obsahovat ještě další složky.

Ujistěte se, že lze tyto tablety použít při stupni tvrdosti vody v místě vašeho bydliště (viz pokyny na balení výrobku).

Funkce Multitab vypne dávkování soli a leštidla.

Funkce Multitab vypne kontrolky stavu soli a leštidla.

Při použití funkce Multitab se délka programu může prodloužit.

**i** Zapněte nebo vypněte funkci Multitab ještě před spuštěním mycího programu. Funkci Multitab nemůžete zapnout nebo vypnout v průběhu mycího programu.

### Zapnutí funkce Multitab

- Stiskněte tlačítko funkce Multitab a rozsvítí se příslušná kontrolka. Funkce je zapnutá.

– Když zapnete funkci Multitab, zůstane zapnutá, dokud ji nevypnete.

### Vypnutí funkce Multitab a oddělené použití mycího prostředku, soli a leštidla

1. Stiskněte tlačítko funkce Multitab a příslušná kontrolka zhasne. Funkce je vypnuta.
2. Doplněte zásobník soli a leštidla.
3. Nastavte tvrdost vody na nejvyšší stupeň.
4. Spusťte mycí program bez nádobí.
5. Po dokončení mycího programu nastavte změkčovač vody na stupeň tvrdosti vody podle místa vašeho bydliště.
6. Seřízení dávkování leštidla.

## VKLÁDÁNÍ PŘÍBORŮ A NÁDOBÍ

**i** Řiďte se pokyny v letáku „Příklady RealLife náplně“.

### Rady a tipy

- Nevkládejte do spotřebiče předměty, které sají vodu (houby, hadry).
- Z nádobí odstraňte zbytky jídla.
- Připálené zbytky jídel na nádobí nechte změkhnout.
- Duté nádobí (např. šálky, sklenice, hrnce) pokládejte dnem vzhůru.
- Ujistěte se, že se v nádobách či mísách nehromadí voda.
- Dbejte na to, aby se nádobí nebo přístroje nelepily k sobě.

- Dbejte na to, aby se sklenice vzájemně nedotýkaly.
- Malé předměty vložte do koše na příbory.
- Lžíce promíchejte s dalšími příbory, aby se neslepily dohromady.
- Nádobí do košů vkládejte tak, aby se voda dostala na všechny jeho části.
- Lehké kusy vložte do horního koše. Dbejte na to, aby jednotlivé kusy nádobí nehýbaly.
- Na plastovém nádobí či nepřilnavých pánvích se mohou držet kapky vody.

## VOLBA A SPUŠTĚNÍ MYCÍHO PROGRAMU

### Spuštění mycího programu bez odloženého startu

1. Zapněte spotřebič.

2. Zkontrolujte, zda je spotřebič v režimu nastavení.
3. Nastavte mycí program.

- Na displeji bliká číslo příslušného mycího programu.
4. Případně nastavte funkci Extra hygiena.
  5. Zavřete dvířka spotřebiče a program se spustí automaticky.

### Spuštění mycího programu s odloženým startem

1. Zapněte spotřebič.
2. Zkontrolujte, zda je spotřebič v režimu nastavení.
3. Nastavte mycí program a případně funkci Extra hygiena.
4. Opětovně stisknete tlačítko odloženého startu, dokud se na displeji nezobrazí čas odloženého startu.
  - Na displeji začne blikat čas odloženého startu.
  - Kontrolka odloženého startu se rozsvítí.
5. Zavřete dvířka spotřebiče a program se spustí automaticky.

Po uplynutí nastaveného času se automaticky spustí mycí program.

- i** Otevřením dvířek spotřebiče se odpočítávání přeruší. Když dvířka opět zavřete, bude odpočítávání pokračovat od okamžiku přerušení.

### Zrušení odloženého startu

#### Pokud jsou dvířka spotřebiče otevřená a odpočet ještě nezačal

1. Opakovaně stisknete tlačítko odloženého startu, dokud se na displeji nezobrazí číslo mycího programu.
  - Číslo na displeji bliká.
2. Zavřete dvířka myčky a program se spustí automaticky.

#### Pokud jsou dvířka spotřebiče zavřená a probíhá odpočet

1. Otevřete dvířka spotřebiče.
2. Opakovaně stisknete tlačítko odloženého startu, dokud se na displeji nezobrazí číslo mycího programu.

- Číslo bliká několik sekund a poté se na displeji zobrazí délka mycího programu.
3. Zavřete dvířka myčky a program se spustí automaticky.

### Přerušení mycího programu

- Otevřete dvířka myčky.
  - Mycí program se zastaví.
- Zavřete dvířka myčky.
  - Program pokračuje od okamžiku, ve kterém byl přerušeno.

### Zrušení mycího programu

Pokud se mycí program ještě nespustil, můžete svou volbu změnit.

Pokud mycí program již probíhá a chcete volbu změnit, musíte program zrušit.

- Stisknete tlačítko Reset, dokud se na displeji nezobrazí dvě vodorovné stavové čárky.

- i** Před spuštěním nového mycího programu zkontrolujte, zda je v dávkovači mycí prostředek.

### Konec mycího programu

Po dokončení mycího programu zazní nepřerušovaný zvukový signál.







1. Otevřete dvířka spotřebiče.
  - Rozsvítí se kontrolka konce programu
  - Na displeji se objeví nula.
2. Vypněte spotřebič.
3. Aby nádobí lépe oschlo, ponechte dvířka spotřebiče pár minut otevřená.

### Vyjměte nádobí z košů

- Nádobí před vyjmutím z myčky nechte vychladnout. Horké nádobí se snadněji poškodí.
- Nejprve vyjměte nádobí z dolního koše, a potom z koše horního.
- Na stěnách a dvířkách spotřebiče může být voda. Nerezový povrch chladne rychleji než nádobí.

## MYCÍ PROGRAMY

Program	Stupeň znečištění	Druh náplně	Popis programu	Funkce Extra hygiena
<b>1</b> <b>AUTO</b> 45°-70°C <sup>1)</sup>	Všechno	Nádobí, příbory, hrnce a pánve	Předmytí Mytí 45 °C nebo 70 °C Oplachy Sušení	Ano, má účinek



Program	Stupeň znečištění	Druh náplně	Popis programu	Funkce Extra hygiena
<b>2</b>  70°C	Velmi znečištěné	Nádobí, příbory, hrnce a pánve	Předmytí Mytí 70 °C Oplachy Sušení	Ano, má účinek
<b>3</b>  60°C <sup>2)</sup>	Čerstvě znečištěné	Nádobí a příbory	Mytí 60 °C Oplach	Ano, má účinek
<b>4</b>  ECO <sup>3)</sup> 50°C	Normálně znečištěné	Nádobí a příbory	Předmytí Mytí 50 °C Oplachy Sušení	Ano, má účinek
<b>5</b>  55°C	Lehce znečištěné	Nádobí a příbory	Mytí 55 °C Oplachy	Ano, má účinek
<b>6</b>  45°C	Normálně nebo lehce znečištěné	Křehké nádobí a sklo	Mytí 45 °C Oplachy Sušení	Ano, nemá účinek
<b>7</b>  ✱	Pomocí tohoto programu nádobí rychle opláchnete. Zabráníte tak přilepení zbytků jídla na nádobí a nepříjemnému zápachu vycházejícímu ze spotřebiče. Pro tento program nepoužívejte mycí prostředek.		Oplach	Ano, nemá účinek



1) Spotřebič zjistí stupeň znečištění a množství nádobí v koších. Automaticky pak nastaví teplotu a množství vody, spotřebu energie a délku mycího programu.

2) U tohoto programu můžete umýt čerstvě znečištěné nádobí. Tento program nabízí dobré výsledky mytí při krátké době programu.

3) Jedná se o standardní program pro testovací instituce. Tento program nabízí nejušpornější spotřebu vody a energie při mytí normálně znečištěného nádobí a příborů. Testovací údaje najdete v příloženém letáku.

## Údaje o spotřebě

Program	Délka programu (minuty)	Energie (kWh)	Voda (litry)
<b>1</b> <b>AUTO</b> 45°-70°C	70 - 130	0.7 - 1.3	8 - 16
<b>2</b>  70°C	120 - 130	1.1 - 1.2	12 - 13
<b>3</b>  60°C	30	0.8	8
<b>4</b>  ECO 50°C	160 - 170	0.8 - 0.9	8 - 9

Program	Délka programu (minuty)	Energie (kWh)	Voda (litry)
<b>5</b>  55°C	40 - 50	0.8 - 0.9	9 - 10
<b>6</b>  45°C	60 - 70	0.6 - 0.7	10 - 11
<b>7</b>  *	12	0.01	3

**i** Tyto hodnoty spotřeby se mohou měnit v závislosti na tlaku a teplotě vody, na

kolísání v dodávce proudu a na množství nádobí.

## ČIŠTĚNÍ A ÚDRŽBA

### Vyjmutí a čištění filtrů

Zanesené filtry zhoršují výsledky mytí nádobí.

Ačkoliv je nutnost údržby těchto filtrů minimální, musíte je pravidelně kontrolovat a v případě potřeby vyčistit.

1. Otočte filtrem (A) proti směru hodinových ručiček a vyjměte jej z filtru (B).

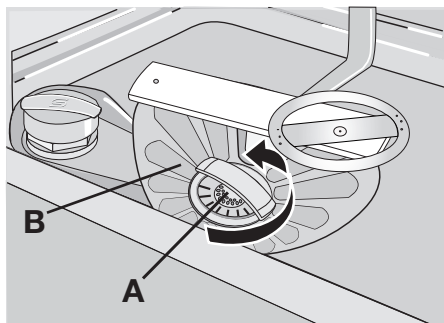

2. Filtr (A) má dvě části. Pro demontáž filtru je od sebe oddělte.

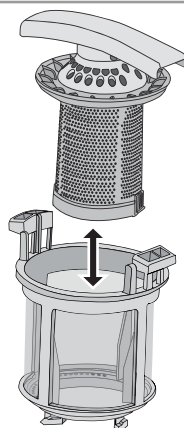

3. Jednotlivé součásti důkladně očistěte vodou.
4. Přiložte obě části filtru (A) k sobě a zatlačte. Ujistěte se, že do sebe obě části správně zapadly.
5. Vyjměte filtr (B).
6. Filtr (B) důkladně očistěte vodou.
7. Vraťte filtr (B) na jeho původní místo. Ujistěte se, že je správně usazen ve vodičích drážkách (C).

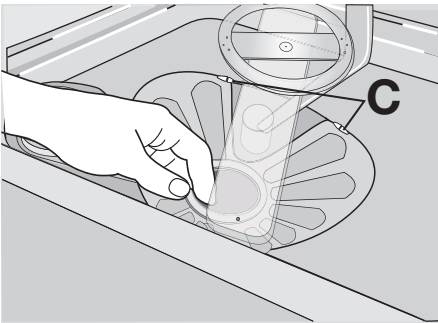

8. Vložte filtr (A) zpět do filtru (B). Otočte filtrem (A) po směru hodinových ručiček, dokud se nezajistí.

## CO DĚLAT, KDYŽ...

Spotřebič se nespustí nebo se zastaví během provozu.

Nejprve zkuste najít řešení problému (viz tabulka). Pokud řešení nenajdete, kontaktujte servisní středisko.

**U některých poruch se na displeji zobrazí výstražný kód:**

### Čištění ostříkovacích ramen

Ostříkovací ramena nevyjímejte. Jestliže se otvory v ostříkovacích ramenech zanesou nečistotami, odstraňte je úzkým špičatým předmětem.

### Čištění vnějšího povrchu

Vnější povrch spotřebiče a ovládací panel otírejte vlhkým měkkým hadříkem. Používejte pouze neutrální mycí prostředky. Nepoužívejte prostředky s drsnými částicemi, drátěnky nebo rozpouštědla (např. aceton).

- **,10** - Spotřebič se neplní vodou.
- **,20** - Spotřebič nevypouští vodu.
- **,30** - Je aktivován systém proti vyplavení.

**⚠ Upozornění** Před kontrolou spotřebič vypněte.

Problém	Možná příčina	Možné řešení
Spotřebič se neplní vodou.	Vodovodní kohoutek je zablokovaný nebo zanesený vodním kamenem.	Vyčistěte vodovodní kohoutek.
	Příliš nízký tlak vody.	Kontaktujte vaši vodárenskou společnost.
	Vodovodní kohoutek je zavřený.	Otevřete vodovodní kohoutek.
Spotřebič nevypouští vodu.	Filtr v přívodní hadici je ucpaný.	Vyčistěte filtr.
	Přívodní hadice není správně připojena.	Zkontrolujte, zda je připojení správné.
	Přívodní hadice je poškozená.	Ujistěte se, že přívodní hadice není poškozená.
Spotřebič vypouští vodu.	Přípojka sifonu je ucpaná.	Vyčistěte přípojku sifonu.
	Vypouštěcí hadice je nesprávně připojena.	Zkontrolujte, zda je připojení správné.
Spotřebič vypouští vodu.	Vypouštěcí hadice je poškozená.	Ujistěte se, že vypouštěcí hadice není poškozená.
	Je aktivován systém proti vyplavení.	Zavřete vodovodní kohoutek a obraťte se na servisní středisko.
Mycí program se nespouští.	Dvířka spotřebiče jsou otevřená.	Zavřete dvířka spotřebiče.
	Zástrčka není zasunutá do zásuvky.	Zasuňte zástrčku do zásuvky.

Problém	Možná příčina	Možné řešení
	Poškozená pojistka v pojistkové skříňce.	Vyměňte pojistku.
	Je nastavený odložený start.	<ul style="list-style-type: none"> <li>• Zrušte odložený start.</li> <li>• Po uplynutí nastaveného času se automaticky spustí mycí program.</li> </ul>

Po kontrole spotřebič zapněte. Program bude pokračovat od okamžiku, ve kterém byl přerušen.

Pokud se závada objeví znovu, obraťte se na servisní středisko.

Pokud se na displeji zobrazí jiný výstražný kód, obraťte se na servisní středisko.

Potřebné údaje pro servisní středisko najdete na typovém štítku.

Zaznamenejte si tyto údaje:

- Model (MOD.) .....
- ....
- Výrobní číslo (PNC) .....
- Sériové číslo (S.N.) .....

### Nádobí není dostatečně umyté nebo suché

Problém	Možná příčina	Možné řešení
Nádobí není čisté.	Zvolený mycí program nebyl vhodný pro daný druh nádobí a stupeň znečištění.	Ujistěte se, že je zvolený mycí program vhodný pro daný druh nádobí a stupeň znečištění.
	Nádobí jste do košů umístili nesprávně, a voda se tak nemohla dostat ke všem povrchům.	Rozmístěte nádobí v koších správně.
	Ostříkovací ramena se nemohou volně otáčet. Nesprávné rozmístění nádobí v koších.	Ujistěte se, že nesprávně uložené nádobí nebrání v pohybu ostříkovacích ramen.
	Filtry jsou zanesené nebo nesprávně sestavené a umístěné.	Zkontrolujte, zda jsou filtry čisté a správně sestavené a nainstalované.
	Nedostatečné množství mycího prostředku nebo prostředek chybí.	Ujistěte se, že je množství mycího prostředku dostatečné.
Částečky vodního kamene na nádobí.	Zásobník na sůl je prázdný.	Naplňte zásobník na sůl solí pro myčky.
	Špatné nastavení stupně změkčovače vody.	Nastavte změkčovač vody na správný stupeň.
	Uzávěr zásobníku na sůl není správně zavřený.	Zkontrolujte, zda je víčko zásobníku na sůl správně zavřené.
Na nádobí a skle jsou šmouhy, bílé skvrny nebo modravý potah.	Příliš mnoho leštidla.	Snižte dávkování leštidla.
Na nádobí a skle jsou zaschlé vodní kapky.	Příliš málo leštidla.	Zvyšte dávkování leštidla.
	Příčinou může být mycí prostředek.	Použijte jinou značku mycího prostředku.
Nádobí je mokré.	Mycí program nezahrnoval žádnou fázi sušení nebo zahrnoval pouze sníženou fázi sušení.	Aby nádobí lépe oschlo, ponechte dvířka myčky pár minut otevřená.

Problém	Možná příčina	Možné řešení
Nádobí je vlhké a matné.	Dávkovač leštidla je prázdný.	Napiňte dávkovač leštidla leštičím prostředkem.
	Je zapnutá funkce Multitab (tato funkce automaticky vypne dávkovač leštidla).	Zapněte dávkovač leštidla.

### Zapnutí dávkovače leštidla

1. Zapněte spotřebič.
2. Zkontrolujte, zda je spotřebič v režimu nastavení.
3. Současně stiskněte a podržte tlačítko (4) a (5), dokud nezablikají kontrolky tlačítek (3), (4) a (5).
4. Uvolněte tlačítko (4) a (5).
5. Stiskněte tlačítko (4).
  - Kontrolka tlačítek (3) a (5) zhasne
  - Kontrolka tlačítka (4) dále bliká

- Na displeji se zobrazí nastavení dávkovače leštidla.

<i>0 d</i>	Dávkovač leštidla je vypnutý.
<i>1 d</i>	Dávkovač leštidla je zapnutý.

6. Stisknutím tlačítka (4) změníte nastavení.
7. Nastavení potvrďte vypnutím spotřebiče.

## TECHNICKÉ ÚDAJE

Rozměry	Šířka Výška Hloubka	446 mm 818 - 898 mm 550 mm
Připojení k elektrické síti	Napětí Celkový příkon Pojistka Frekvence	220-240 V 2100 W 10 A 50 Hz
Tlak přívodu vody	min. max.	0,5 barů (0,05 MPa) 8 barů (0,8 MPa)
Přívod vody <sup>1)</sup>	Studená nebo teplá voda	max. 60 °C
Kapacita	Jídelní soupravy	9

1) Přívodní hadici připojte ke kohoutku se závitem 3/4".

**i** Pokud odebíráte horkou vodu z alternativních zdrojů (např. solární či fotovoltaické panely nebo větrná energie),

použijte horkou vodu ke snížení spotřeby energie.

## POZNÁMKY K OCHRANĚ ŽIVOTNÍHO PROSTŘEDÍ

Symbol  na výrobku nebo jeho balení udává, že tento výrobek nepatří do domácího odpadu. Je nutné odvézt ho do sběrného místa pro recyklaci elektrického a elektronického zařízení. Zajištěním správné likvidace tohoto výrobku pomůžete zabránit negativním důsledkům pro životní prostředí a lidské zdraví, které by jinak byly způsobeny nevhodnou likvidací tohoto

výrobku. Podrobnější informace o recyklaci tohoto výrobku zjistíte u příslušného místního úřadu, služby pro likvidaci domovního odpadu nebo v obchodě, kde jste výrobek zakoupili.

Recyklujte materiály označené symbolem . Obaly vyhodte do příslušných nádob k recyklaci.

## Electrolux. Thinking of you.

Pentru a vedea cum gândim, vizitați [www.electrolux.com](http://www.electrolux.com)

## CUPRINS

Informații privind siguranța	32	Funcția Multitab	40
Descrierea produsului	35	Încărcarea tacâmurilor și a veselei	40
Panoul de comandă	35	Selectarea și pornirea unui program de	
Utilizarea aparatului	37	spălare	40
Reglarea substanței de dedurizare a apei		Programe de spălare	42
	37	Îngrijirea și curățarea	43
Utilizarea sării pentru mașina de spălat vase		Ce trebuie făcut dacă...	44
	38	Date tehnice	46
Utilizarea detergentului și a agentului de		Protejarea mediului înconjurător	47
clătire	39		

Ne rezervăm dreptul asupra efectuării de modificări



## INFORMAȚII PRIVIND SIGURANȚA

Înainte de instalare și utilizare, citiți cu atenție acest manual:

- Pentru siguranța personală și pentru siguranța bunurilor dumneavoastră.
- Pentru a ajuta mediul.
- Pentru utilizarea corectă a aparatului.

Păstrați întotdeauna aceste instrucțiuni împreună cu aparatul, chiar și în cazul în care vă mutați sau îl vindeți.

Producătorul nu este responsabil dacă instalarea și utilizarea incorectă a aparatului provoacă daune.

### Siguranța copiilor și a persoanelor vulnerabile

- Nu permiteți utilizarea aparatului de către copii și persoane cu capacități fizice, senzoriale și mentale reduse, sau lipsite de experiență și cunoștințe. Aceste persoane trebuie să fie supravegheate sau instruite în legătură cu folosirea aparatului de către o persoană răspunzătoare pentru siguranța lor.
- Copiii trebuie supravegheați pentru a nu se juca cu aparatul.
- Nu lăsați la îndemâna copiilor ambalajul produsului. Există pericolul sufocării sau al vătămării.
- Păstrați toți detergentii într-un loc sigur. Nu lăsați copiii să atingă detergentii.
- Nu lăsați copiii și animalele să se apropie de aparat atunci când ușa acestuia este deschisă.

### Siguranța generală

- Nu modificați specificațiile acestui aparat. Există riscul vătămării persoanelor și deteriorării aparatului.
- Pentru a preveni arsurile la nivelul ochilor, al gurii și al gâtului, respectați instrucțiunile de siguranță furnizate de producătorul de detergent.
- Nu beți apa din aparat. Pot rămâne reziduuri de detergent în interiorul aparatului dumneavoastră.
- Nu lăsați ușa aparatului deschisă fără supraveghere. Acest lucru previne accidentarea și căderea cauzată de o ușă deschisă.
- Nu vă așezați și nu vă urcați pe ușa deschisă.

### Utilizarea

- Aparatul este destinat exclusiv pentru uz casnic. Nu utilizați aparatul în alte scopuri, pentru a preveni vătămarea persoanelor și deteriorarea bunurilor.
- Utilizați aparatul doar pentru a curăța accesorii care se pot spăla în mașina de spălat vase.
- Produsele inflamabile sau obiectele umezite cu produse inflamabile nu trebuie introduse în aparat, nici puse adiacent sau deasupra acestuia. Pericol de explozie sau foc.
- Puneți cuțitele și toate obiectele cu vârfuri ascuțite în coșul pentru tacâmuri, cu vârful în jos. Alternativ, puneți-le în poziție



orizontală în coșul superior sau în cel pentru tacâmuri. (Nu toate modelele dispun de coș pentru tacâmuri).

- Utilizați numai produse specificate pentru mașini de spălat vase (detergent, sare, agent de clătire).
- Tipurile de sare care nu sunt specificate pentru mașinile de spălat vase pot produce deteriorarea dedurizatorului de apă.
- Umpleți aparatul cu sare înainte de a porni un program de spălare. Sarea rămasă în aparat poate cauza coroziunea sau poate da naștere unei găuri în partea inferioară a aparatului.
- Se interzice umplerea dozatorului pentru agent de clătire cu alte substanțe în afara agentului de clătire (agenți de curățare pentru mașina de spălat vase, detergent lichid). Acest lucru poate cauza deteriorarea aparatului.
- Asigurați-vă că brațele stropitoare se pot mișca liber înainte să porniți un program de spălare.
- Aparatul poate genera abur fierbinte dacă deschideți ușa în timpul operării unui program de spălare. Există pericol de arsuri la nivelul pielii.
- Nu scoateți vasele din aparat înainte de finalizarea programului de spălare.

### Îngrijirea și curățarea

- Înainte de a curăța aparatul, opriți aparatul și scoateți ștecărul din priză.
- Nu utilizați produse inflamabile sau corozive.
- Nu utilizați aparatul fără filtre. Asigurați-vă că filtrele sunt instalate corect. Instalarea incorectă va duce la rezultate nesatisfăcătoare ale spălării și la deteriorarea aparatului.
- Nu folosiți apă pulverizată sau abur pentru curățarea aparatului. Pericol de electrocutare și de deteriorare a aparatului.

### Instalarea

- Asigurați-vă că aparatul nu s-a defectat. Nu instalați sau nu conectați un aparat deteriorat; contactați furnizorul.
- Îndepărtați tot ambalajul înainte de a instala și de a utiliza aparatul.
- Conexiunea electrică, lucrările sanitare și instalarea aparatului trebuie realizate doar de o persoană calificată. Acest lucru pre-

vine riscurile de deteriorare structurală sau de vătămare.

- Asigurați-vă că ștecărul este deconectat de la priză în timpul instalării.
- Pentru a evita deteriorarea componentelor hidraulice sau a celor electrice, nu perforați pereții aparatului.
- **Important!** Respectați instrucțiunile din modelul furnizat împreună cu aparatul:
  - Instalarea aparatului.
  - Pentru asamblarea panoului ușii.
  - Conectarea la alimentarea cu apă și la evacuare.
- Asigurați-vă că aparatul este instalat sub și adiacent cu structuri sigure.

### Măsurile de precauție împotriva înghețului

- Nu instalați aparatul într-un loc în care temperatura este sub 0 °C.
- Producătorul nu este răspunzător pentru daunele provocate de îngheț.

### Racordul de apă

- Pentru racordarea aparatului la sursa de apă folosiți furtunuri noi. Nu folosiți furtunuri uzate.
- Nu racordați aparatul la țevi noi sau la țevi care nu au mai fost folosite de mult. Lăsați apa să curgă câteva minute, apoi racordați furtunul de alimentare.
- La instalarea aparatului, asigurați-vă că nu striviți sau deteriorați furtunurile de apă.
- Pentru a preveni pierderile de apă, asigurați-vă că racordurile sunt etanșe.
- La prima utilizare a aparatului, verificați dacă furtunurile prezintă pierderi de apă.
- Furtunul de alimentare cu apă este prevăzut cu o supapă de siguranță și cu o teacă dublă cu un cablu principal intern. Există presiune în cablul de alimentare cu apă doar în punctul de circulare al apei. Dacă furtunul de alimentare cu apă prezintă scurgeri, supapa de siguranță întrerupe debitul apei.
  - Procedați cu atenție când racordați furtunul de alimentare cu apă:
    - Nu puneți furtunul de alimentare sau supapa de siguranță în apă.
    - Dacă furtunul de alimentare sau supapa de siguranță sunt deteriorate, decuplați imediat fișa din priză.

- Pentru a înlocui furtunul de alimenta-re echipat cu supapă de siguranță adresați-vă centrului de service.

 **Avertizare** Tensiune periculoasă.

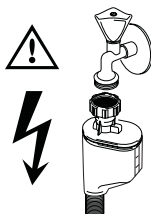

### **Conectarea electrică**

- Aparatul trebuie împământat.
- Verificați dacă informațiile de natură elec-trică, specificate pe plăcuța cu datele tehnice, corespund sursei de tensiune.
- Utilizați întotdeauna o priză cu protecție la electrocutare, montată corect.
- Nu folosiți prize multiple și cabluri prelun-gitoare. Există pericolul producerii unui incendiu.
- Nu înlocuiți sau schimbați cablul de ali-mentare. Contactați centrul de service.
- Asigurați-vă că nu striviți sau deteriorați ștecărul sau cablul de alimentare elec-trică din spatele aparatului.
- Asigurați-vă că priza poate fi accesată după instalare.
- Pentru deconectarea mașinii nu trageți de cablul electric. Trageți întotdeauna de ștecăr.

### **Centrul de service**

- Reparațiile sau operațiunile de service aferente aparatului pot fi desfășurate

doar de o persoană autorizată. Contacta-ți centrul de service.

- Utilizați numai piese de schimb originale.

### **Pentru casarea aparatului**

- Pentru prevenirea riscului de vătămare corporală sau de deteriorare:
  - Scoateți ștecărul din priză.
  - Tăiați cablul electric și îndepărtați-l.
  - Scoateți sistemul de prindere a ușii.
 Acest lucru nu le permite copiilor sau animalelor să rămână captive în aparat. Există riscul de sufocare.
- Casați aparatul la centrul local de elimi-nare a deșeurilor.

### **Avertizare Detergenții pentru mașina de spălat vase sunt periculoși și pot produce coroziune!**

- În cazul apariției unui accident cu acești detergenți, contactați medicul de urgență.
- În cazul în care detergentul intră în contact cu cavitatea bucală, contac-tați medicul de urgență.
- Dacă detergentul pătrunde în ochi, adresați-vă imediat unui medic și clătiți ochii cu apă.
- Păstrați detergenții pentru mașina de spălat vase într-o zonă sigură și nu-i lăsați la îndemâna copiilor.
- Când dozatorul conține detergent, nu lăsați ușa aparatului deschisă.
- Umpleți dozatorul cu detergent doar înainte de a porni un program de spălare.

## DESCRIEREA PRODUSULUI

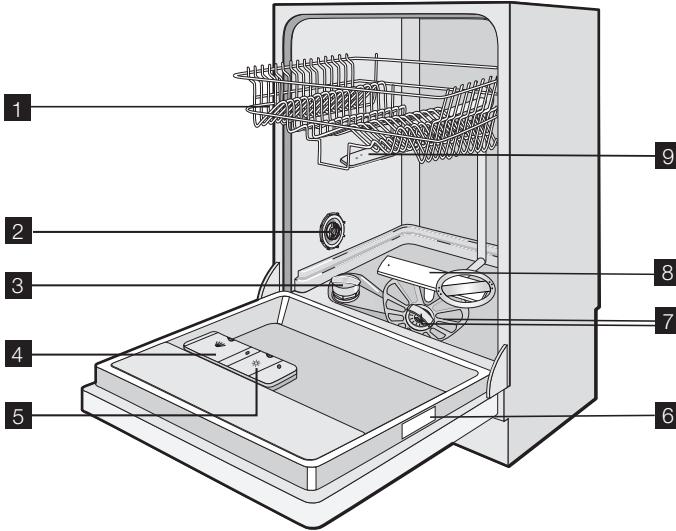

- 1** Coș superior
- 2** Disc pentru duritatea apei
- 3** Rezervor pentru sare
- 4** Dozator pentru detergent
- 5** Dozator pentru agentul de clătire
- 6** Plăcuța cu datele tehnice
- 7** Filtre
- 8** Braț stropitor inferior
- 9** Braț stropitor superior

### Semnal vizual

- După pornirea programului de spălare apare un semnal vizual roșu pe podea,

sub ușa aparatului. Acest semnal roșu rămâne aprins până când programul de spălare este terminat.

- După terminarea programului de spălare apare un semnal vizual verde pe podea, sub ușa aparatului.
- În cazul unei disfuncționalități a aparatului clipește un semnal vizual roșu pe podea, sub ușa aparatului.

**i** Dacă aparatul este instalat la înălțime, sub o ușă de mobilier de bucătărie, semnalul vizual nu va fi vizibil.



## PANOUL DE COMANDĂ

**i** Comenzile se află în partea superioară a panoului de comandă. Pentru a utiliza

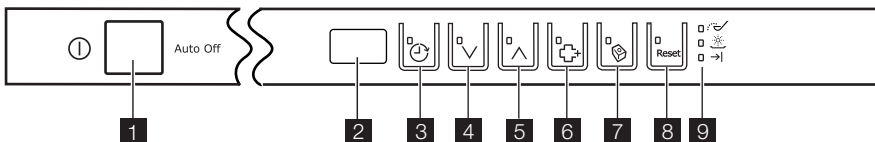
comenzile, țineți ușa aparatului întredeschisă.



- 1 Buton de pornire/oprire
- 2 Simbol
- 3 Buton pornire cu întârziere
- 4 Buton program (jos)
- 5 Buton program (sus)
- 6 Buton Extra-Igienic
- 7 Buton Multitab
- 8 Butonul Reset
- 9 Indicatoare luminoase

Indicatoare luminoase	
	Indicatorul pentru sare. Indicatorul luminos se aprinde când rezervorul pentru sare trebuie umplut. <sup>1)</sup> După ce umpleți rezervorul, indicatorul pentru sare poate continua să rămână aprins câteva ore. Acest lucru nu are un efect nedorit asupra funcționării aparatului.
	Indicatorul agentului de clătire. Se aprinde când trebuie umplut dozatorul pentru agentul de clătire. <sup>1)</sup>
	Indicatorul de final de ciclu. Se aprinde când programul de spălare s-a terminat.

*1) Atunci când rezervorul pentru sare și/sau dozatorul pentru agentul de clătire sunt goale, indicatoarele luminoase corespunzătoare nu se aprind în timp ce un program de spălare funcționează.*

### Buton de pornire/oprire

Apăsați acest buton pentru a activa sau pentru a dezactiva aparatul.

La zece minute de la încheierea programului de spălare, funcția Auto Off dezactivează automat aparatul. Contribuiți astfel la reducerea consumului de energie.

### Afișaj

Afișajul indică:

- Ajustarea electronică a nivelului agentului de dedurizare a apei
- Activarea și dezactivarea dozatorului pentru agentul de clătire (numai cu funcția Multitab activă)
- Numărul unui program de spălare
- Timpul rămas până la terminarea programului de spălare
- Terminarea unui program de spălare (afișajul digital arată un zero)
- Timpul pentru pornirea cu întârziere
- Codurile de alarmă
- Activarea și dezactivarea semnalelor acustice.

### Butoanele de selectare a programului

Apăsați pe unul dintre aceste butoane, în mod repetat, pentru a seta un program de spălare. De fiecare dată când apăsați un buton, afișajul indică un număr aferent unui

program de spălare. Consultați capitolul „Programe de spălare”.

### Buton Extra-Igienic

Această funcție oferă rezultate igienice îmbunătățite. În timpul etapei de clătire, temperatura se menține la 70 °C timp de 10 până la 14 minute.

Apăsați acest buton pentru a activa funcția. Indicatorul aferent se aprinde.

### Buton Multitab

Apăsați acest buton pentru a activa sau a dezactiva funcția Multitab. Consultați capitolul „Funcția Multitab”.

### Butonul Reset

Apăsați acest buton pentru a anula un program de spălare în funcțiune

### Modul de setare

#### Aparatul trebuie să fie în modul „setare” pentru aceste operații:

- Pentru a seta și a porni un program de spălare.
- Pentru a seta și a porni o pornire cu întârziere.
- Selectarea și pornirea unui program de spălare și/sau a pornirii întârziate.

- Pentru a activa sau dezactiva dozatorul pentru agentul de clătire (numai când funcția Multitab este activă).
- Pentru a dezactiva sau activa semnalele acustice.

#### Activați aparatul. Aparatul este în modul "setare" când:

- Afișajul indică două bare de stare orizontale.

#### Activați aparatul. Aparatul nu este în modul setare când:

- Afișajul prezintă durata unui program de spălare sau a unei porniri întârziată.
  - Pentru a reveni în modul de setare anulați programul sau pornirea întârziată. Consultați capitolul "Setarea și pornirea unui program de spălare"

#### Semnale acustice

Puteți auzi semnalele acustice în următoarele condiții:

- Programul de spălare s-a terminat.
- Nivelul dedurizatorului de apă este ajustat electronic.
- O disfuncționalitate a aparatului.

 Setare din fabrică: pornit.

#### Dezactivarea semnalelor acustice

1. Activați aparatul.
2. Asigurați-vă că aparatul este în modul de setare.
3. Țineți apăsat butonul (4) și butonul (5) în același timp, până când indicatoarele butoanelor (3), (4) și (5) luminează intermitent.
4. Eliberați butonul (4) și butonul (5).
5. Apăsați butonul (5),
  - Indicatoarele butoanelor (3) și (4) se sting.
  - Indicatorul aferent butonului (5) continuă să lumineze intermitent.
  - Afișajul indică setarea semnalelor acustice.

<i>lb</i>	Semnalele acustice sunt pornite.
<i>Ob</i>	Semnalele acustice sunt oprite.

6. Apăsați pe butonul (5) pentru a modifica setarea.
7. Pentru confirmare, dezactivați aparatul.

**Pentru a activa din nou semnalele acustice, repetați pașii (1) până la (7).**

## UTILIZAREA APARATULUI

1. Verificați dacă nivelul de setare al dedurizatorului de apă corespunde durității apei din zona în care vă aflați. Dacă este necesar, reglați dedurizatorul de apă.
2. Umpleți rezervorul de sare cu sare pentru mașina de spălat vase.
3. Umpleți dozatorul cu agent de clătire.
4. Încărcați tacâmurile și vasele în aparat.
5. Setări programul de spălare corect pentru tipul de încărcătură și pentru gradul de murdărie.

6. Umpleți dozatorul de detergent cu cantitatea corectă de detergent.
7. Porniți programul de spălare.

 În cazul în care utilizați tablete de detergent combinate („3 în 1”, „4 în 1”, „5 în 1”), utilizați funcția Multitab (consultați „funcția Multitab”).

## REGLAREA SUBSTANȚEI DE DEDURIZARE A APEI

Dedurizatorul de apă înlătură mineralele și sărurile din alimentarea cu apă. Aceste substanțe minerale și săruri pot duce la deteriorarea aparatului.

Ajustați nivelul dedurizatorului de apă dacă acesta nu corespunde durității apei din zona în care vă aflați.

Contactați-vă autoritatea locală de ape pentru a afla duritatea apei din zona dumneavoastră.

Duritatea apei				Reglarea durtății apei	
Grade germane (°dH)	Grade franceze (°TH)	mmol/l	Grade Clar-ke	manuală	elec-tronică
51 - 70	91 - 125	9,1 - 12,5	64 - 88	2 <sup>1)</sup>	10
43 - 50	76 - 90	7,6 - 9,0	53 - 63	2 <sup>1)</sup>	9
37 - 42	65 - 75	6,5 - 7,5	46 - 52	2 <sup>1)</sup>	8
29 - 36	51 - 64	5,1 - 6,4	36 - 45	2 <sup>1)</sup>	7
23 - 28	40 - 50	4,0 - 5,0	28 - 35	2 <sup>1)</sup>	6
19 - 22	33 - 39	3,3 - 3,9	23 - 27	2 <sup>1)</sup>	5 <sup>1)</sup>
15 - 18	26 - 32	2,6 - 3,2	18 - 22	1	4
11 - 14	19 - 25	1,9 - 2,5	13 - 17	1	3
4 - 10	7 - 18	0,7 - 1,8	5 - 12	1	2
< 4	< 7	< 0,7	< 5	1 <sup>2)</sup>	1 <sup>2)</sup>

1) Poziția din fabricație.

2) Nu utilizați sare la acest nivel.

**i** Trebuie să reglați dedurizatorul de apă manual și electronic.

### Setarea manuală

Rotiți discul pentru duritatea apei pe poziția 1 sau 2 (consultați tabelul).

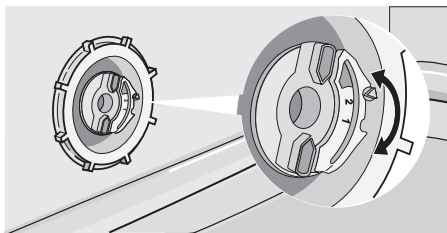

### Reglarea electronică

1. Activați aparatul.
2. Asigurați-vă că aparatul este în modul de setare.
3. Țineți apăsat butoanele (4) și (5) în același timp, până când indicatoarele bu-

toanelor (3), (4) și (5) luminează intermitent.

4. Eliberați butoanele (4) și (5).
5. Apăsați butonul (3),
  - Indicatoarele butoanelor (4) și (5) se sting.
  - Indicatorul aferent butonului (3) continuă să lumineze intermitent.
  - Se aud semnalele acustice.
  - Afișajul indică setarea programului de dedurizare a apei (de exemplu: **5 L** și auziți cinci semnale acustice = nivel 5).
6. Apăsați în mod repetat butonul (3) pentru a modifica setarea.
7. Pentru confirmare, dezactivați aparatul.

**i** Dacă dedurizatorul de apă este setat electronic pe nivelul 1, indicatorul pentru sare rămâne oprit.

## UTILIZAREA SĂRII PENTRU MAȘINA DE SPĂLAT VASE

### Umplerea rezervorului pentru sare:

1. Rotiți capacul la stânga pentru a deschide rezervorul de sare.
  2. Umpleți rezervorul de sare cu 1 litru de apă (doar prima dată când realizați umplerea cu sare).
  3. Folosiți pâlnia pentru a umple rezervorul cu sare.
  4. Înlăturați sarea din jurul deschiderii rezervorului de sare.
  5. Pentru a închide rezervorul de sare rotiți capacul la dreapta.
- i** Este normal ca apa să dea pe dinafară din rezervor când acesta este umplut cu sare.



## UTILIZAREA DETERGENTULUI ȘI A AGENTULUI DE CLĂTIRE

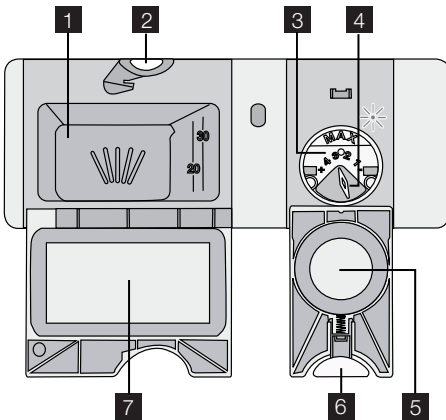

### Utilizarea detergentului

-  Pentru a ajuta mediul înconjurător, nu utilizați o cantitate mai mare de detergent decât cea corectă. Urmați instrucțiunile producătorului detergentului, înscrise pe ambalaj.

Umplerea rezervorului pentru detergent:

1. Apăsăți butonul de eliberare **2** pentru a deschide capacul **7** al dozatorului de detergent.
2. Puneți detergent în dozator **1**.
3. Dacă programul de spălare are o fază de prespălare, puneți o cantitate redusă de detergent pe partea interioară a ușii aparatului.

4. Dacă folosiți tablete de detergent, puneți tableta în distribuitor de detergent **1**.
5. Închideți dozatorul de detergent. Apăsăți capacul până când se fixează în poziție.

 Utilizați programe de spălare lungi dacă utilizați tablete de detergent. Acestea nu se pot dizolva în totalitate în cadrul programelor de spălare scurte și pot afecta rezultatele spălării.

### Folosirea agentului de clătire

 Agentul de clătire face posibilă uscarea vaselor fără dăre și pete. Dozatorul adaugă automat agent de clătire în ultima fază a clătirii.

Pentru a umple dozatorul cu agent de clătire efectuați următoarele operațiuni.

1. Apăsăți butonul de eliberare **6** pentru a deschide capacul **5** al dozatorului de detergent.
2. Umpleți dozatorul pentru agent de clătire **3** cu agent de clătire. Semnul "max." indică nivelul maxim.
3. Pentru a evita formarea excesivă de spumă în timpul programului spălare înlăturați agentul de clătire vărsat pe alături cu o lavetă absorbantă.
4. Închideți dozatorul pentru agent de clătire. Apăsăți capacul până când se fixează în poziție.

## Reglați doza agentului de clătire

Setare din fabricație: poziția 3.  
Puteți seta doza de agent de clătire între poziția 1 (doza minimă) și poziția 4 (doza maximă).

## FUNCȚIA MULTITAB

Funcția Multitab este pentru tabletele de detergent combinate.

Aceste tablete conțin agenți cu funcții combinate de curățare, clătire și sare pentru mașina de spălat vase. Unele tipuri de tablete pot conține alți agenți.

Asigurați-vă că aceste tablete pot fi utilizate pentru duritatea apei din zona în care vă aflați (consultați instrucțiunile de pe ambalajul produselor).

Funcția Multitab dezactivează automat fluxul de agent de clătire și de sare.

Funcția Multitab dezactivează indicatoarele pentru sare și agentul de clătire.

Durata programului se poate mări dacă folosiți funcția Multitab.

**i** Activați sau dezactivați funcția Multitab înainte de începerea programului de spălare. Nu puteți activa sau dezactiva funcția când programul de spălare este în curs de desfășurare.

Pentru a crește sau reduce doza roți selectorului pentru agent de clătire **4**.

### Pentru a activa funcția Multitab

- Apăsați butonul Multitab și indicatorul Multitab se aprinde. Funcția este activată.
  - Când activați funcția Multitab, aceasta rămâne activă până când o dezactivați.

### Pentru dezactivarea funcției Multitab și utilizarea separată a detergentului, a sării și a agentului de clătire

1. Apăsați butonul Multitab și indicatorul Multitab se stinge. Funcția este dezactivată.
2. Umpleți rezervorul pentru sare și dozatorul pentru agentul de clătire.
3. Reglați setarea pentru duritatea apei la nivelul cel mai mare.
4. Porniți un program de spălare fără vase.
5. La încheierea programului de spălare, reglați dedurizatorul de apă în funcție de duritatea apei din zona în care vă aflați.
6. Ajustați agentul de clătire.

## ÎNCĂRCAREA TACÂMURILOR ȘI A VESELEI

**i** Consultați prospectul "Exemple de moduri de încărcare cu RealLife.

### Recomandări utile

- Nu introduceți articole care pot absorbi apa (bureți, cârpe menajere) în aparat.
- Îndepărtați alimentele rămase de pe articole.
- Înmuiiați alimentele arse rămase pe articole.
- Puneți obiectele concave (cești, pahare și tigăile) cu gura în jos.
- Asigurați-vă că apa nu se adună în containere sau în vase.
- Asigurați-vă că tacâmurile și vasele nu aderă unul de altul.

- Asigurați-vă că paharele nu ating alte pahare.
- Puneți obiectele mici în coșul pentru tacâmuri.
- Puneți lingurile printre alte tacâmuri pentru a evita lipirea acestora.
- În momentul în care puneți articolele în coșuri, asigurați-vă că apa poate atinge toate suprafețele.
- Puneți obiectele ușoare în coșul superior. Asigurați-vă că obiectele nu se mișcă.
- Picăturile de apă se pot colecta pe articolele din plastic și pe tigăile din teflon.

## SELECTAREA ȘI PORNIREA UNUI PROGRAM DE SPĂLARE

### Porniți un program de spălare fără pornirea cu întârziere

1. Activați aparatul.

2. Asigurați-vă că aparatul este în modul de setare.
3. Setati programul de spălare.



- Numărul aferent programului de spălare clipește pe afișaj.
4. Dacă este nevoie, setați funcția Extra-Igienic.
  5. Închideți ușa aparatului, programul de spălare va începe automat.

### Inițierea programului de spălare cu pornirea cu întârziere

1. Activați aparatul.
2. Asigurați-vă că aparatul este în modul de setare.
3. Setați programul de spălare și, dacă este necesar, setați funcția Extra-Igienic.
4. Apăsăți în mod repetat butonul pentru pornirea întârziată până când afișajul indică întârzierea dorită.
  - Durata pornirii cu întârziere se aprinde intermitent pe afișaj.
  - Indicatorul de întârziere este pornit.
5. Închideți ușa aparatului, programul va începe automat.

Când numărătoarea inversă este încheiată, programul de spălare pornește automat.

- i** Deschiderea ușii aparatului oprește numărătoarea inversă. Când închideți ușa, numărătoarea inversă va continua de la momentul întreruperii.

### Anularea pornirii cu întârziere

#### Dacă ușa aparatului este deschisă și numărătoarea inversă nu a început

1. Apăsăți în mod repetat butonul pentru pornirea întârziată până când afișajul indică numărul programului de spălare.
  - Numărul se aprinde intermitent pe afișaj.
2. Închideți ușa aparatului, programul de spălare va începe automat.

#### Dacă ușa aparatului este închisă și numărătoarea inversă este în curs

1. Deschideți ușa aparatului.
2. Apăsăți în mod repetat butonul pentru pornirea întârziată până când afișajul indică numărul programului de spălare.

- Numărul clipește câteva secunde și apoi pe afișaj apare durata programului de spălare.
3. Închideți ușa aparatului, programul de spălare va începe automat.

### Întreruperea unui program de spălare

- Deschideți ușa aparatului.
  - Programul de spălare se oprește.
- Închideți ușa aparatului.
  - Programul de spălare continuă din punctul în care a fost întrerupt.

### Anularea programului de spălare

În cazul în care programul de spălare nu a pornit, puteți schimba selectarea.

Pentru a schimba selectarea în timpul operării programului de spălare, este necesar să anulați programul.

- Apăsăți butonul Reset până când afișajul indică două bare orizontale de stare.

- i** Anterior pornirii unui nou program de spălare verificați dacă există detergent în dozatorul pentru detergent.

### Terminarea programului de spălare







La finalizarea programului de spălare este emis un semnal acustic intermitent.

1. Deschideți ușa aparatului.
  - Indicatorul pentru terminarea programului este pornit
  - Afișajul indică cifra zero.
2. Opriti aparatul.
3. Pentru rezultate optime de uscare, lăsați ușa întredeschisă câteva minute.

### Îndepărtați articolele din coșuri

- Lăsați vasele să se răcească înainte de a le scoate din mașină. Vasele fierbinți se pot deteriora ușor.
- Mai întâi, goliți coșul inferior și apoi pe cel superior.
- Pe părțile laterale și pe ușa aparatului poate fi apă. Oțelul inoxidabil se răcește mult mai repede decât vasele.

## PROGRAME DE SPĂLARE

Program	Tip murdărie	Tipul încărcăturii	Descriere program	Funcția Extra-Igienic
<b>1</b> <b>AUTO</b> 45°-70°C <sup>1)</sup>	Toate	Vase din porțelan, tacâmuri, oale și tigăi	Prespălare Spălare 45 °C sau 70 °C Clătiri Uscare	Da, cu efect
<b>2</b>  70°C	Nivel ridicat de murdărie	Vase din porțelan, tacâmuri, oale și tigăi	Prespălare Spălare 70 °C Clătiri Uscare	Da, cu efect
<b>3</b>  60°C <sup>2)</sup>	Murdărie proaspătă	Vase din porțelan și tacâmuri	Spălare 60 °C Clătire	Da, cu efect
<b>4</b>  ECO <sup>3)</sup> 50°C	Nivel de murdărie mediu	Vase din porțelan și tacâmuri	Prespălare Spălare 50 °C Clătiri Uscare	Da, cu efect
<b>5</b>  1h 55°C	Nivel redus de murdărie	Vase din porțelan și tacâmuri	Spălare 55 °C Clătiri	Da, cu efect
<b>6</b>  45°C	Nivel mediu sau redus de murdărie	Vase din porțelan delicate și sticlărie	Spălare 45 °C Clătiri Uscare	Da, fără efect
<b>7</b>  ✱	Utilizați acest program pentru a clăti vasele rapid. Acest lucru previne aderarea la vase a resturilor alimentare și degajarea unor mirosuri neplăcute din aparat. Nu utilizați detergent în cadrul acestui program.		Clătire	Da, fără efect





1) Aparatul detectează tipul de murdărie și cantitatea articolelor din coșuri. Acesta ajustează automat temperatura și cantitatea de apă, consumul de energie și durata programului.

2) Cu ajutorul acestui program, puteți spăla o încărcătură cu murdărie proaspătă. Oferă rezultate de spălare bune într-un timp scurt.

3) Acesta este programul standard pentru institutele de testare. Cu ajutorul acestui program, aveți cea mai eficientă utilizare a apei și cel mai eficient consum energetic pentru vasele din porțelan și tacâmurile cu un grad normal de murdărie. Pentru informațiile obținute la test, consultați prospectul furnizat.

### Valori de consum

Program	Durată program (minute)	Energie (kWh)	Apă (litri)
<b>1</b> <b>AUTO</b> 45°-70°C	70 - 130	0.7 - 1.3	8 - 16
<b>2</b>  70°C	120 - 130	1.1 - 1.2	12 - 13

Program	Durață program (minute)	Energie (kWh)	Apă (litri)
<b>3</b>  60°C	30	0.8	8
<b>4</b>  50°C	160 - 170	0.8 - 0.9	8 - 9
<b>5</b>  55°C	40 - 50	0.8 - 0.9	9 - 10
<b>6</b>  45°C	60 - 70	0.6 - 0.7	10 - 11
<b>7</b>  ✱	12	0.01	3

**i** Presiunea și temperatura apei, variațiile curentului electric și cantitatea de vase pot duce la valori diferite de consum.

## ÎNGRIJIREA ȘI CURĂȚAREA

### Pentru demontarea și curățarea filtrelor

Filtrele murdare reduc rezultatele spălării. Deși filtrele necesită o întreținere foarte redusă, recomandăm verificarea regulată și, dacă este necesar, curățarea acestora.

1. Rotiți filtrul (A) la stânga și extrageți-l din filtrul (B).

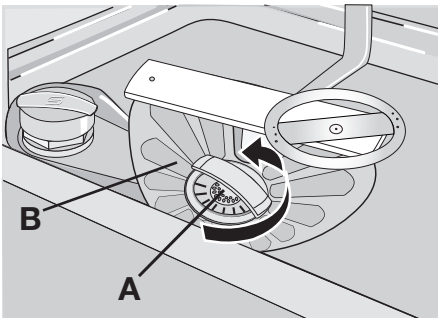

2. Filtrul (A) este compus din două părți. Pentru dezasamblarea filtrului trageți componentele acestuia una din alta.

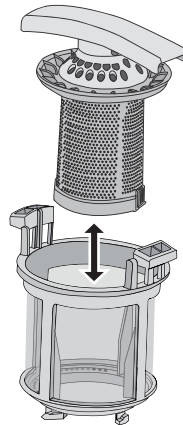

- Curățați bine componentele cu apă.
- Puneți la un loc cele două componente ale filtrului (A) și împingeți-le una în alta. Verificați dacă asamblarea acestora este corectă.
- Scoateți filtrul (B).
- Curățați bine filtrul (B) cu apă.
- Puneți bine filtrul (B) în poziția inițială. Asigurați-vă că se fixează corect sub cele două ghidaje (C).

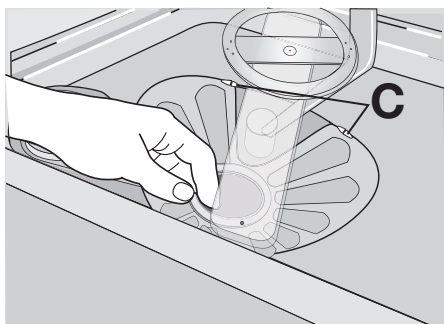

8. Poziționați filtrul (A) în filtrul (B). Rotiți filtrul (A) la dreapta până când se fixează.

### Pentru a curăța brațele stropitoare

Nu demontați brațele stropitoare. Dacă orificiile din brațele stropitoare se înfundă, înlăturați resturile de murdărie cu un obiect ascuțit subțire.

### Pentru a curăța suprafețele exterioare

Curățați suprafețele exterioare ale aparatului și panoul de comandă cu o cârpă moale umedă.

Utilizați numai detergenți neutri. Nu folosiți produse abrazive, bureți abrazivi sau solvenți (acetonă).

## CE TREBUIE FĂCUT DACĂ...

Aparatul nu pornește sau se oprește în timpul funcționării.

Mai întâi încercați să găsiți o soluție la problemă (consultați tabelul). Dacă acțiunea nu dă rezultate, adresați-vă unui centru de service.

**În cazul unor defecțiuni, afișajul indică un cod de alarmă:**

- **,10** - Aparatul nu se umple cu apă
- **,20** - Aparatul nu evacuează apa
- **,30** - Dispozitivul anti-inundație este pornit.

**⚠ Avertizare** Dezactivați aparatul înainte de a realiza verificările.

Defecțiune	Cauză posibilă	Remediu posibil
Aparatul nu se alimentează cu apă.	Robinetul de apă este blocat sau există depuneri de calcar pe acesta.	Curățați robinetul de apă.
	Presiunea apei este prea redusă.	Contactați compania locală de furnizare a apei.
	Robinetul de apă este închis.	Deschideți robinetul de apă.
	Filtrul din furtunul de alimentare cu apă este înfundat.	Curățați filtrul.
	Racordarea furtunului de alimentare cu apă nu este corectă.	Asigurați-vă că racordarea este corectă.
Aparatul nu evacuează apa.	Furtunul de alimentare cu apă este deteriorat.	Verificați dacă furtunul de alimentare cu apă prezintă deteriorări.
	Scurgerea chiuvetei este blocată.	Curățați scurgerea chiuvetei.
	Racordarea furtunului de evacuare a apei nu este corectă.	Asigurați-vă că racordarea este corectă.
Dispozitivul anti-inundație este pornit.	Furtunul de evacuare a apei este deteriorat.	Verificați dacă furtunul de evacuare a apei prezintă deteriorări.
		Închideți robinetul de apă și adresați-vă unui centru de service.

Defecțiune	Cauză posibilă	Remediu posibil
Programul de spălare nu pornește.	Ușa aparatului este deschisă.	Închideți ușa aparatului.
	Ștecărul nu este conectat la priză.	Conectați ștecărul.
	Siguranța din tabloul de siguranțe este decuplată.	Înlocuiți siguranța.
	Este setată pornirea cu întârziere.	<ul style="list-style-type: none"> <li>Anulați pornirea cu întârziere.</li> <li>Când număratoarea inversă se încheie, programul de spălare pornește automat.</li> </ul>

După verificare, porniți aparatul. Programul continuă din punctul în care a fost întrerupt. Dacă defecțiunea apare din nou, contactați centrul de service.

Dacă afișajul prezintă alte coduri de alarmă, adresați-vă centrului de service.

Informațiile necesare pentru centrul de service se găsesc pe plăcuța cu date tehnice.

Notați aceste informații:

- Model (MOD.) .....
- ....
- Numărul produsului (PNC) .....
- Număr serie (S.N.).....

### Rezultatele procesului de spălare și uscare nu sunt satisfăcătoare

Problemă	Cauză posibilă	Remediu posibil
Vesela nu este curată.	Programul de spălare nu este adecvat pentru tipul de încărcătură și pentru gradul de murdărie.	Verificați dacă programul de spălare este adecvat pentru tipul de încărcătură și pentru gradul de murdărie.
	Nu ați pus articolele corect în coșuri, iar apa nu a atins toate suprafețele.	Puneți articolele corect în coșuri.
	Brațele stropitoare nu s-au putut roti liber. Poziționarea incorrectă a articolelor în coșuri.	Asigurați-vă că poziționarea incorrectă a articolelor nu cauzează blocarea brațelor stropitoare.
	Filtrele sunt murdare sau incorrect asamblate și montate.	Asigurați-vă că filtrele sunt curate, asamblate și montate corect.
	Cantitatea de detergent a fost insuficientă sau nu a fost folosit detergent.	Verificați dacă este folosit suficient detergent.
Pe vase există depuneri de calcar.	Rezervorul pentru sare este gol.	Umpleți rezervorul de sare cu sare pentru mașina de spălat vase.
	Nivel incorect de ajustare a agentului de dedurizare a apei.	Ajustați programul de dedurizare a apei la nivelul corect.
	Capacul recipientului pentru sare nu este închis corect.	Asigurați-vă că recipientul pentru sare este închis corect.
Pe vase și pe pahare sunt vizibile dungii, pete albe sau o peliculă albăstruie.	Cantitatea agentului de clătire este prea mare.	Reduceți cantitatea agentului de clătire.

Problemă	Cauză posibilă	Remediu posibil
Pete de picături de apă pe pahare și pe vase.	Cantitatea agentului de clătire este prea mică.	Măriți cantitatea agentului de clătire.
	Cauza poate fi detergențul.	Utilizați o altă marcă de detergent.
Vasele sunt ude.	Programul de spălare nu a avut o etapă de uscare sau a avut o etapă scăzută de uscare.	Pentru rezultate optime de uscare, lăsați ușa întredeschisă câteva minute.
Vasele sunt ude și mate.	Dozatorul pentru agentul de clătire este gol.	Umpleți dozatorul cu agent de clătire.
	Funcția Multitab este pornită (această funcție dezactivează automat rezervorul de agent de clătire).	Activați dozatorul pentru agentul de clătire.

### Activarea dozatorului pentru agentul de clătire

1. Activați aparatul.
2. Asigurați-vă că aparatul este în modul de setare.
3. Țineți apăsat butoanele (4) și (5) în același timp, până când indicatoarele butoanelor (3), (4) și (5) luminează intermitent.
4. Eliberați butoanele (4) și (5).
5. Apăsați butonul (4).
  - Indicatoarele butoanelor (3) și (5) se sting
  - Indicatorul aferent butonului (4) continuă să lumineze intermitent

- Afișajul indică setarea dozatorului pentru agent de clătire.

<i>0d</i>	Dozatorul pentru agentul de clătire este oprit.
<i>1d</i>	Dozatorul pentru agentul de clătire este pornit.

6. Apăsați pe butonul (4) pentru a modifica setarea.
7. Pentru confirmare, dezactivați aparatul.

## DATE TEHNICE

Dimensiuni	Lățime Înălțime Lungime	446 mm 818 - 898 mm 550 mm
Conexiunea electrică	Tensiune electrică Puterea totală Siguranța fuzibilă Frecvență	220-240 V 2100 W 10 A 50 Hz
Presiunea de alimentare cu apă	min. max.	0,5 bari (0,05 MPa) 8 bari (0,8 MPa)
Alimentarea cu apă <sup>1)</sup>	Apă rece sau caldă	max. 60 °C
Capacitate	Seturi	9

1) Racordați furtunul de alimentare cu apă la un robinet cu filet de 3/4".

**i** Dacă apa caldă provine din surse alternative de energie (de ex. panourile solare sau fotovoltaice și energie eoliană),

utilizați o sursă de apă caldă pentru a reduce consumul de energie.

## PROTEJAREA MEDIULUI ÎNCONJURĂTOR

---

Simbolul  e pe produs sau de pe ambalaj indică faptul că produsul nu trebuie aruncat împreună cu gunoiul menajer. Trebuie predat la punctul de colectare corespunzător pentru reciclarea echipamentelor electrice și electronice. Asigurându-vă că ați eliminat în mod corect produsul, ajutați la evitarea potențialelor consecințe negative pentru mediul înconjurător și pentru sănătatea

persoanelor, consecințe care ar putea deriva din aruncarea necorespunzătoare a acestui produs. Pentru mai multe informații detaliate despre reciclarea acestui produs, vă rugăm să contactați biroul local, serviciul pentru eliminarea deșeurilor sau magazinul de la care l-ați achiziționat.

Reciclați materialele marcate cu simbolul  . Pentru reciclarea ambalajelor acestea trebuie puse în containerele corespunzătoare.

## Electrolux. Thinking of you.

Viac o nás na [www.electrolux.com](http://www.electrolux.com)

## OBSAH

Bezpečnostné pokyny	48	Vkladanie príboru a riadu	56
Popis výrobu	51	Výber a spustenie umývacieho programu	57
Ovládací panel	51		
Používanie spotrebiča	53	Umývacie programy	58
Nastavenie zmäkčovača vody	53	Ošetrovanie a čistenie	59
Používanie soli do umývačky riadu	54	Čo robiť, keď...	60
Používanie saponátu a leštidla	55	Technické údaje	62
Funkcia Multitab	56	Ochrana životného prostredia	62

Vyhradujeme si právo na zmeny bez predchádzajúceho upozornenia.



## BEZPEČNOSTNÉ POKYNY

Pred inštalovaním a použitím si pozorne prečítajte tento návod:

- Vaša bezpečnosť a ochrana vášho majetku.
- Pomoc pri ochrane životného prostredia.
- Správna obsluha spotrebiča.

Tieto pokyny vždy uchovávajte v blízkosti spotrebiča, a to aj vtedy, ak sa presťahujete alebo ho odovzdáte inej osobe.

Výrobca nie je zodpovedný za nesprávnu inštaláciu a používanie, ktoré spôsobia poškodenie.

**Bezpečnosť detí a zraniteľných osôb**

- Tento spotrebič nesmú obsluhovať osoby (vrátane detí) so zníženou fyzickou, zmyslovou alebo mentálnou spôsobilosťou, ani osoby s nedostatočnými skúsenosťami alebo znalosťami. Tieto osoby musia byť pod dohľadom osoby zodpovednej za ich bezpečnosť alebo ich táto osoba musí poučiť o správnom používaní spotrebiča.
- Dohliadajte na deti, aby sa nehrali so spotrebičom.
- Všetky obaly uschovajte mimo dosahu detí. Hrozí nebezpečenstvo udusenía alebo úrazu.
- Všetky umývacie a podobné prostriedky skladujte na bezpečnom mieste. Nedovoľte deťom, aby sa dotýkali umývacích prostriedkov.
- Keď sú dvierka spotrebiča otvorené, nedovoľte deťom ani domácim zvieratám, aby sa k nemu priblížili.

**Všeobecné bezpečnostné pokyny**

- Nemeňte technické vlastnosti tohto spotrebiča. Existuje nebezpečenstvo zranenia alebo poškodenia spotrebiča.
- Dodržiavajte bezpečnostné pokyny výrobcu umývacieho prostriedku, aby ste predišli popáleninám očí, úst alebo hrdla.
- Nepite vodu zo spotrebiča. Čiastočky umývacieho prostriedku môžu zostať v spotrebiči.
- Nenechávajte na spotrebiči otvorené dvierka bez dohľadu. Zabráňte tak zraneniu alebo pádu na otvorené dvierka.
- Na otvorené dvierka si nesadajte ani na ne nestúpajte.

**Používanie**

- Spotrebič je určený iba na domáce použitie. Nepoužívajte ho na iné účely, zabráňte tak zraneniu osôb a poškodeniu vášho majetku.
- Spotrebič používajte výhradne na umývanie zariadení, ktoré sú vhodné na umývanie v umývačke.
- Horľavé produkty alebo veci, ktoré obsahujú horľavé látky, nevkladajte do spotrebiča, do jeho blízkosti ani naň. Hrozí nebezpečenstvo výbuchu alebo požiaru.
- Nože a všetky zahrotené predmety vkladajte do košíka na príbor hrotmi dolu. Ak to nie je možné, uložte ich vodorovne do vrchného košíka alebo do košíka na nože. (Nie všetky modely majú košík na nože).



- Používajte iba prípravky určené pre umývačky riadu (umývací prostriedok, soľ, leštidlo)
- Druhy soli, ktoré nie sú určené pre umývačky riadu, môžu poškodiť zmäkčovač vody.
- Spotrebič naplňte soľou pred spustením umývacieho programu. Zvyšná soľ v spotrebiči môže spôsobiť koróziu, alebo vypletať diery na dne spotrebiča.
- Nikdy nedopĺňajte do dávkovača leštidla iný prípravok (umývací prostriedok pre umývačky riadu alebo tekutý umývací prostriedok). Spôsobilo by to poškodenie spotrebiča.
- Pred spustením umývacieho programu skontrolujte, či sa sprchovacie ramená môžu voľne otáčať.
- Pri otvorení dverí počas spusteného umývacieho programu môže uniknúť zo spotrebiča horúca para. Hrozí riziko popálenia pokožky.
- Nevyberajte riad zo spotrebiča, pokým neskončil umývací program.

### Ošetrovanie a čistenie

- Pred vyčistením spotrebiča ho vypnite a vytiahnite jeho zástrčku zo sieťovej zásuvky.
- Nepoužívajte horľavé produkty ani produkty, ktoré spôsobujú koróziu.
- Nepoužívajte spotrebič bez filtrov. Skontrolujte, či sú filtre namontované správne. Nesprávna montáž spôsobuje neuspokojivé výsledky umývania a poškodenie spotrebiča.
- Nepoužívajte na čistenie spotrebiča prúd vody alebo paru. Hrozí nebezpečenstvo úrazu zásahom elektrickým prúdom a poškodenia spotrebiča.

### Inštalácia

- Skontrolujte, či spotrebič nie je poškodený. Poškodený spotrebič neinštalujte ani nepripájajte. Obráťte sa na dodávateľa.
- Pred inštaláciou a používaním spotrebiča odstráňte všetky baliace materiály.
- Elektrické pripojenie, vodoinštaláciu a namontovanie spotrebiča môže vykonávať iba kvalifikovaná osoba. Predchádza sa tak riziku konštrukčného poškodenia alebo zranenia.

- Pred inštaláciou skontrolujte, či je zástrčka odpojená od zásuvky elektrickej siete.
- Steny umývačky riadu nikdy nesmiete prevrtať, aby sa nepoškodili hydraulické alebo elektrické časti.
- **Dôležité!** Dodržiavajte pokyny uvedené na šablóne dodanej k tomuto spotrebiču:
  - Inštalácia spotrebiča.
  - Montáž panela s dverkami.
  - Pripojenie prívodnej a odtokovej hadice.
- Uistite sa, že konštrukcie, pod ktorými a vedľa ktorých je spotrebič nainštalovaný, sú bezpečné.

### Ochranné opatrenia pred zamrznutím

- Spotrebič neinštalujte na mieste, kde teplota môže klesnúť pod 0 °C.
- Výrobca nezodpovedá za škody spôsobené mrazom.

### Pripojenie na vodovodné potrubie

- Na pripojenie spotrebiča k zdroju vody používajte nové hadice. Nezapájajte použité hadice.
- Spotrebič nezapájajte k novým potrubiam ani k potrubiam, ktoré sa dlho nepoužívali. Nechajte vodu tiecť niekoľko minút, až potom pripojte prívodnú hadicu.
- Pri zapájaní spotrebiča postupujte opatrne, aby ste nestlačili alebo nepoškodili vodovodné hadice.
- Skontrolujte, či sú vodovodné prípojky utiahnuté, aby sa predišlo únikom vody.
- Pri prvom použití spotrebiča sa uistite, že z hadíc neuniká voda.
- Prívodná hadica na vodu má bezpečnostný ventil a dvojité puzdro s vnútorným elektrickým káblom. V prívodnej hadici na vodu je tlak iba počas prietoku vody. Ak z prívodnej hadice uniká voda, bezpečnostný ventil preruší prívod vody.
  - Pri zapájaní prívodnej hadice dávajte pozor:
    - Neponárajte prívodnú hadicu, ani bezpečnostný ventil do vody.
    - Ak sú prívodná hadica alebo bezpečnostný ventil poškodené, okamžite vytiahnite zástrčku zo zásuvky elektrickej siete.
    - Prívodnú hadicu s bezpečnostným ventilom vám vymení autorizované servisné stredisko.

 **Varovanie** Nebezpečné napätie.

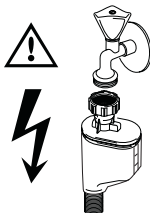

### Zapojenie do elektrickej siete

- Spotrebič musí byť uzemnený.
- Skontrolujte, či elektrické údaje uvedené na výkonovom štítku spotrebiča zodpovedajú parametrom elektrickej siete.
- Vždy používajte správne inštalovanú uzemnenú zásuvku.
- Nepoužívajte rozdvójky ani predlžovacie prírodné káble. Hrozí nebezpečenstvo požiaru.
- Nevymieňajte ani nemeňte elektrický kábel. Obráťte sa na servisné stredisko.
- Pri zapájaní spotrebiča postupujte opatrne, aby ste nestlačili alebo nepoškodili napájaciu zástrčku alebo kábel za spotrebičom.
- Skontrolujte, či je napájací elektrický kábel po inštalácii prístupný.
- Pri odpájaní spotrebiča od elektrickej siete neťahajte za prírodný kábel. Vždy ťahajte zástrčku.

### Autorizované servisné stredisko

- Opravy alebo údržbu zariadenia môže vykonávať iba kvalifikovaná osoba. Obráťte sa na servisné stredisko.
- Používajte iba originálne náhradné diely.

### Vyradenie spotrebiča

- Aby ste predišli riziku zranenia alebo poškodenia:
  - Vytiahnite zástrčku napájacieho kábla zo zásuvky elektrickej siete.
  - Odrežte elektrický kábel a zlikvidujte ho.
  - Vytiahnite poistku dverí. Tak zabránite tomu, aby v spotrebiči ostali zatvorené deti alebo domáce zvieratá. Hrozí riziko udusenía.
  - Spotrebič vyradte do miestneho zberného dvora.



### Varovanie Umývacie prostriedky pre umývačku riadu sú nebezpečné a môžu spôsobiť koróziu!

- Ak pri používaní umývacích prostriedkov nastane nehoda, okamžite vyhľadajte lekára.
- Ak sa umývací prostriedok dostane do úst, okamžite vyhľadajte lekára.
- Ak sa umývací prostriedok dostane do očí, okamžite sa obráťte na lekára a vypláchnite oči vodou.
- Umývacie prostriedky pre umývačku riadu skladujte na bezpečnom mieste, kde k nim deti nebudú mať prístup.
- Ak je v dávkovači umývacieho prostriedku umývací prostriedok, nenechávajte otvorené dverka spotrebiča.
- Dávkovač umývacieho prostriedku naplňte až pred spustením umývacieho programu.

## POPIS VÝROBKU

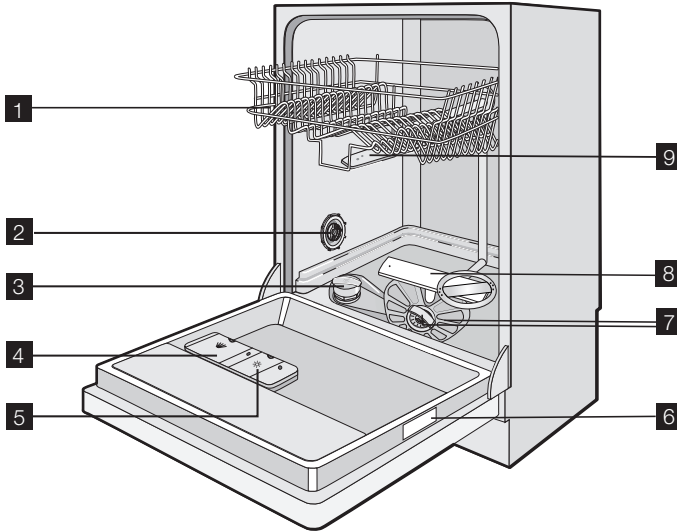

- 1** Horný kôš
- 2** Volič tvrdosti vody
- 3** Zásobník na soľ
- 4** Dávkovač umývacieho prostriedku
- 5** Dávkovač leštidla
- 6** Typový štítok
- 7** Filtre
- 8** Dolné sprchovacie rameno
- 9** Horné sprchovacie rameno

### Vizuálny signál

- Po spustení umývacieho programu sa na podlahe pod dverkami spotrebiča objaví

červený svetelný signál. Tento červený signál ostane svietiť až do ukončenia umývacieho programu.

- Po dokončení umývacieho programu sa na podlahe pod dverkami spotrebiča objaví zelený svetelný signál.
- Pri poruche spotrebiča sa na podlahe pod dverkami spotrebiča objaví blikajúci červený svetelný signál.

**i** Ak je spotrebič nainštalovaný vo vyššej polohe a nábytkové kuchynské dvere sú s ním v jednej rovine, vizuálny signál sa nezobrazí.



## OVĽADACÍ PANEL

**i** Ovládacie prvky sa nachádzajú v hornej časti na ovládacom paneli. Ak chcete

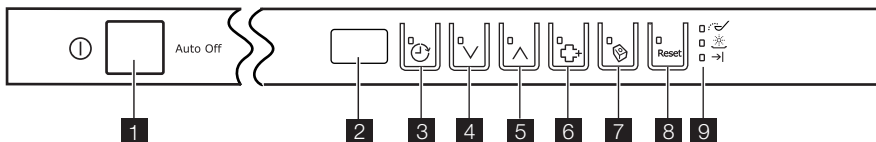
obsluhovať ovládacie prvky, nechajte dverka spotrebiča pootvorené.



- 1 Tlačidlo Zap./Vyp.
- 2 Displej
- 3 Tlačidlo Posunutý štart
- 4 Programové tlačidlo (dole)
- 5 Programové tlačidlo (hore)
- 6 Tlačidlo Extra hygiena
- 7 Tlačidlo Multitab
- 8 Tlačidlo Reset
- 9 Ukazovatele

Ukazovatele	
	Ukazovateľ soli. Rozsvieti sa, keď treba doplniť soľ do zásobníka. <sup>1)</sup> Po naplnení zásobníka môže ukazovateľ svietiť ešte niekoľko hodín. Nemá to ne- priaznivé účinky na prevádzku spotrebiča.
	Ukazovateľ leštidla. Rozsvieti sa, keď treba doplniť leštidlo do dávkovača. <sup>1)</sup>
	Ukazovateľ skončenia. Rozsvieti sa po skončení umývacieho programu.

1) Keď je zásobník na soľ alebo dávkovač leštidla prázdny, príslušné ukazovatele sa nerozsvietia, kým je v činnosti umývací program.

### Tlačidlo Zap./Vyp.

Ak chcete spotrebič zapnúť alebo vypnúť, stlačte toto tlačidlo. Desať minút po skončení umývacieho programu funkcia Auto Off automaticky deaktivuje spotrebič. Pomôže to znížiť spotrebu energie.

### Displej

Displej zobrazuje:

- Elektronické nastavenie úrovne zmäkčovača vody
- Aktivácia a deaktivácia dávkovača leštidla (iba ak je aktívna funkcia multitab)
- Číslo umývacieho programu
- Zostávajúca doba do ukončenia umývacieho programu
- Ukončenie umývacieho programu (na digitálnom displeji sa objaví nula)
- Odratávanie času odloženého štartu
- Chybové kódy
- Aktivácia a deaktivácia zvukových signálov.

### Programové tlačidlá

Opätovným stláčaním jedného z týchto tlačidiel nastavíte umývací program. Pri každom stlačení tlačidla sa na displeji zobrazí číslo príslušného umývacieho programu. Pozrite tabuľku „Umývacie programy“.

### Tlačidlo extra hygieny

Týmto tlačidlom môžete nastaviť režim intenzívnej hygieny. Počas fázy vyplachovania ostáva teplota na úrovni 70 °C po dobu 10 až 14 minút.

Stlačením tohto tlačidla funkciu zapnete. Rozsvieti sa príslušná kontrolka.

### Tlačidlo Multitab

Stlačením tohto tlačidla zapnete/vypnete funkciu Multitab. Pozrite časť „Funkcia Multitab“.

### Tlačidlo Reset

Stlačením tohto tlačidla zrušíte prebiehajúci umývací program.

### Režim nastavenia

#### Spotrebič musí byť v režime nastavenia pri týchto činnostiach:

- Nastavenie a spustenie umývacieho programu.
- Nastavenie a spustenie posunutého štartu.
- Elektronická úprava úrovne zmäkčovača vody.
- Zapnutie alebo vypnutie dávkovača leštidla (iba keď je zapnutá funkcia Multitab).
- Vypnutie alebo zapnutie zvukových signálov.

### Spotřebič zapnite. Spotřebič je v režime nastavenia:

- Na displeji sa zobrazia dve vodorovné stavové čiary.

### Spotřebič zapnite. Spotřebič nie je v režime nastavenia, keď:

- Displej zobrazuje trvanie umývacieho programu alebo čas posunutého štartu.
  - Ak sa chcete vrátiť do režimu nastavenia, treba zrušiť program alebo posunutý štart. Pozrite kapitolu „Nastavenie a spustenie umývacieho programu“.

### Zvukové signály

Zvukový signál zaznie pri týchto podmienkach:

- Umývací program bol ukončený.
- Hladina zmäkčovača vody sa upravuje elektronicky.
- Spotřebič má poruchu.

 Nastavenie z výroby: Zap.

### Vypnutie zvukových signálov

1. Zapnutie spotřebiča.

## POUŽÍVANIE SPOTREBIČA

1. Uistite sa, či nastavená hladina zmäkčovača vody sa zhoduje s tvrdosťou vody vo vašej oblasti. V opačnom prípade nastavte zmäkčovač vody.
2. Naplňte zásobník na soľ soľou do umývačky riadu.
3. Naplňte dávkovač leštiadlom.
4. Do umývačky riadu vložte príbor a riad na umývanie.
5. Nastavte správny umývací program podľa druhu náplne a znečistenia.

2. Skontrolujte, či je spotřebič v režime nastavenia.
3. Stlačte a podržte tlačidlo (4) a tlačidlo (5) naraz, až kým nezačnú blikať kontrolky tlačidiel (3), (4) a (5).
4. Uvoľnite tlačidlo (4) a (5).
5. Stlačte tlačidlo (5).

- Kontrolky tlačidiel (3) a (4) zhasnú.
- Kontrolka tlačidla (5) ďalej blinká.
- Na displeji je zobrazené nastavenie zvukových signálov.

**1b**

Zvukové signály sú zapnuté.

**0b**

Zvukové signály sú vypnuté.

6. Stláčaním tlačidla (5) nastavenie zmeníte.
7. Potvrďte deaktivovaním spotřebiča.

**Ak chcete znovu zapnúť zvukové signály, vykonajte kroky (1) až (7).**

6. Naplňte dávkovač umývacieho prostriedku správnym množstvom prostriedku.
7. Zapnite umývací program.

 Ak používate kombinované tablety umývacieho prostriedku („3 v 1“, „4 v 1“, „5 v 1“), použite funkciu Multitab (pozrite si časť „Funkcia Multitab“).

## NASTAVENIE ZMÄKČOVAČA VODY

Zmäkčovač vody odstraňuje minerály a soli z privádzanej vody. Tieto minerály a soli môžu spotřebič poškodiť.

Nastavte hladinu zmäkčovača vody podľa stupňa tvrdosti vody vo vašej oblasti.

Informácie o tvrdosti vody vo vašej oblasti zistíte na miestnej správe vodární.

Tvrdosť vody				Nastavenie tvrdosti vody	
Nemecké stupne (°dH)	Francúzske stupne (°TH)	mmol/l	Clarkove stupne	ručne	elektronicky
51 - 70	91 - 125	9,1 - 12,5	64 - 88	2 <sup>1)</sup>	10

Nemecké stupne (°dH)	Tvrdosť vody			Nastavenie tvrdosti vody	
	Francúzske stupne (°TH)	mmol/l	Clarkove stupne	ručne	elektronicky
43 - 50	76 - 90	7,6 - 9,0	53 - 63	2 <sup>1)</sup>	9
37 - 42	65 - 75	6,5 - 7,5	46 - 52	2 <sup>1)</sup>	8
29 - 36	51 - 64	5,1 - 6,4	36 - 45	2 <sup>1)</sup>	7
23 - 28	40 - 50	4,0 - 5,0	28 - 35	2 <sup>1)</sup>	6
19 - 22	33 - 39	3,3 - 3,9	23 - 27	2 <sup>1)</sup>	5 <sup>1)</sup>
15 - 18	26 - 32	2,6 - 3,2	18 - 22	1	4
11 - 14	19 - 25	1,9 - 2,5	13 - 17	1	3
4 - 10	7 - 18	0,7 - 1,8	5 - 12	1	2
< 4	< 7	< 0,7	< 5	1 <sup>2)</sup>	1 <sup>2)</sup>

1) Nastavenie z výroby.

2) Na tejto úrovni nepoužívajte soľ.

**i** Zmäkčovač vody musíte nastaviť ručne alebo elektronicky.

### Ručné nastavenie

Otočte volič tvrdosti vody do polohy 1 alebo 2 (pozrite tabuľku).

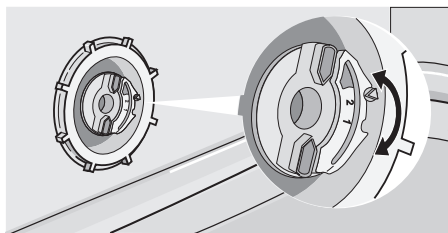

### Elektronické nastavenie

1. Zapnutie spotrebiča.
2. Skontrolujte, či je spotrebič v režime nastavenia.

3. Stlačte a podržte tlačidlá (4) a (5) naraz, až kým nezačnú blikať kontrolky tlačidiel (3), (4) a (5).
4. Uvoľnite tlačidlá (4) a (5).
5. Stlačte tlačidlo (3).
  - Kontrolky tlačidiel (4) a (5) zhasnú.
  - Kontrolka tlačidla (3) ďalej blinká.
  - Zaznejú zvukové signály.
  - Na displeji je zobrazené nastavenie zmäkčovača vody (príklad: **5 L** a počujete päť akustických signálov = úroveň 5).
6. Dvojnásobným opätovným stlačením (3) nastavenie zmeníte.
7. Potvrďte deaktivovaním spotrebiča.

**i** Ak sa zmäkčovač vody elektronicky nastaví na úroveň 1, kontrolka soli nebude svietiť.

## POUŽÍVANIE SOLI DO UMÝVAČKY RIADU

### Plnenie zásobníka na soľ:

1. Otočte viečko doľava a otvorte zásobník na soľ.
2. Do zásobníka na soľ vlejte 1 liter vody (iba pri prvom plnení soľou).
3. Na naplnenie zásobníka soľou použite lievik.
4. Odstráňte soľ z okolia otvoru zásobníka na soľ.
5. Otočením viečka doprava zásobník na soľ zatvorte.

**i** Je normálne, že pri pridaní soli voda pretečie cez okraj zásobníka na soľ.

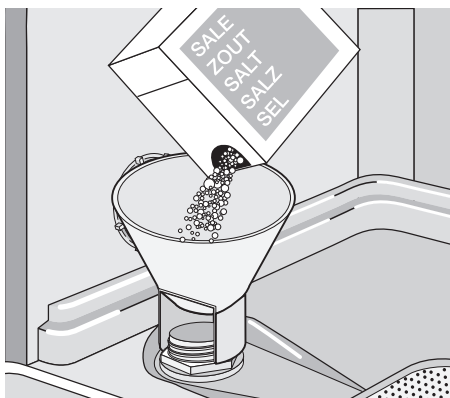

## POUŽÍVANIE SAPONÁTU A LEŠTIDLA

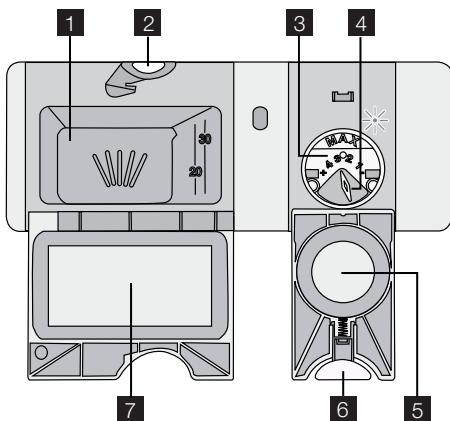

### Používanie umývacieho prostriedku

-  Nepoužívajte viac umývacieho prostriedku, ako je potrebné, ochránite tak životné prostredie. Dodržujte odporúčania výrobcu umývacieho prostriedku na obale umývacieho prostriedku.

Plnenie dávkovača umývacieho prostriedku:

1. Stlačením uvoľňovacieho tlačidla **2** otvoríte kryt **7** dávkovača umývacieho prostriedku.
2. Pridajte umývací prostriedok do dávkovača **1**.

3. Ak má umývací program fázu predumývania, pridajte malé množstvo umývacieho prostriedku do vnútornej časti dvierok spotrebiča.
4. Ak používate tablety umývacieho prostriedku, vložte ich do dávkovača umývacieho prostriedku **1**.
5. Zatvorte dávkovač umývacieho prostriedku. Zatlačte viečko, aby zapadlo na miesto.

-  Ak používate tablety umývacieho prostriedku, použite dlhšie umývacie programy. Pri krátkych umývacích programoch sa nestihnú úplne rozpustiť a znižuje sa tak účinnosť umývania.

### Používanie leštidla

-  Leštidlo umožňuje osušenie riadu bez škvrn a usadenín. Dávkovač leštidla automaticky dávkuje leštidlo počas poslednej fázy oplachovania.

Pri plnení dávkovača leštidla urobte nasledujúce kroky:

1. Stlačením uvoľňovacieho tlačidla **6** otvoríte kryt **5** dávkovača leštidla.
2. Napiňte dávkovač leštidla **3** leštidlom. Značka „max.“ zobrazuje maximálnu hladinu.
3. Rozliate leštidlo odstráňte pomocou handričky, aby ste predišli tvorbe veľkého množstva peny počas umývania.

4. Dávkovač leštidla zatvorte. Zatlačte viečko, aby zapadlo na miesto.

### Nastavenie dávkovania leštidla

Nastavenie výrobcu: poloha 3.

## FUNKCIA MULTITAB

Funkcia Multitab je určená pre kombinované tablety umývacieho prostriedku.

Sú to tablety s kombinovaným účinkom umývacieho prostriedku, leštidla a soli. Niektoré druhy tabliet môžu obsahovať aj iné látky.

Uistite sa, že sú tieto tablety vhodné pre tvrdosť vody vo vašej oblasti (pozrite si pokyny na obale produktov).

Funkcia Multitab vypne prívod leštidla a soli. Funkcia multitab vypne kontrolky leštidla a soli.

Trvanie programu sa pri používaní funkcie Multitab môže predĺžiť.

- i** Aktivujte alebo zrušte funkciu multitab predtým, ako spustíte umývací program. Funkciu nie je možné aktivovať ani zrušiť, kým prebieha umývací program.

### Aktivácia funkcie Multitab

- Stlačte tlačidlo funkcie multitab, kontrolka funkcie multitab sa rozsvieti. Funkcia je zapnutá.

## VKLADANIE PRÍBORU A RIADU

- i** Pozrite si leták „Príklady náplní RealLife“.

### Rady a tipy

- Do spotrebiča nekladajte predmety, ktoré môžu absorbovať vodu (špongie, handričky).
- Odstráňte z predmetov zvyšky jedla.
- Zmäkčite zvyšky pripáleného jedla na predmetoch.
- Duté predmety (šálky, poháre a panvice) vložte otvorom smerom dolu.
- Uistite sa, že sa v nádobách a misách nehromadí voda.
- Skontrolujte, či do seba kusy príboru a riadu nezapadli.

Dávkovanie leštidla môžete nastaviť medzi polohami 1 (najnižšie dávkovanie) až 4 (najvyššie dávkovanie).

Otočením voliča leštidla **4** zvýšte alebo znížte dávku.

- Keď zapnete funkciu multitab, ostane aktívna, kým ju nezrušíte.

### Vypnutie funkcie Multitab a samostatné použitie umývacieho prostriedku, soli a leštidla

1. Stlačte tlačidlo funkcie multitab, kontrolka funkcie multitab zhasne. Funkcia je vypnutá.
2. Naplňte zásobník soli a dávkovač leštidla.
3. Upravte nastavenie tvrdosti vody na najvyššiu úroveň.
4. Spustíte umývací program bez riadu.
5. Po dokončení umývacieho programu upravte zmäkčovač vody podľa tvrdosti vody vo vašej oblasti.
6. Upravte množstvo leštidla.

- Skontrolujte, či sa poháre navzájom nedotýkajú.
- Malé predmety vložte do košíka na príbor.
- Lyžičky striedajte s iným jedálenským príborom, aby ste zabránili ich zlepeniu.
- Pri kladení predmetov do košíkov sa uistite, že sa môže voda dostať k celému ich povrchu.
- Ľahké predmety vložte do horného koša. Zabezpečte, aby sa predmety nehýbali.
- Na plastových predmetoch a nepriľnavých panviciach sa môžu zrážať kvapky vody.



## VÝBER A SPUSTENIE UMÝVACIEHO PROGRAMU

### Spustenie umývacieho programu bez posunutého štartu

1. Spotrebič zapnite.
2. Skontrolujte, či je spotrebič v režime nastavenia.
3. Nastavte umývací program.
  - Na displeji bliká číslo príslušného umývacieho programu.
4. V prípade potreby nastavte funkciu Extra hygiena.
5. Zatvorte dverka spotrebiča a umývací program sa spustí automaticky.

### Spustenie umývacieho programu s posunutým štartom

1. Spotrebič zapnite.
2. Skontrolujte, či je spotrebič v režime nastavenia.
3. Nastavte umývací program a v prípade potreby nastavte funkciu Extra hygiena.
4. Opätovne stláčajte tlačidlo posunutého štartu, až kým sa na displeji nezobrazí čas posunutého štartu.
  - Na displeji bliká čas posunutého štartu.
  - Ukazovateľ funkcie Posunutý štart svieti.
5. Zatvorte dverka umývačky riadu, odpočítavanie sa automaticky spustí.

Po dokončení odpočítavania sa automaticky spustí umývací program.

- i** Po otvorení dverok spotrebiča sa odpočítavanie zastaví. Keď dverka zatvoríte, odpočítavanie bude pokračovať od bodu, v ktorom bolo prerušené.

### Zrušenie „odloženého spustenia

#### Ak sú dverka spotrebiča otvorené a odpočítavanie nezačalo

1. Opätovne stláčajte tlačidlo odloženia až kým sa na displeji nezobrazí číslo umývacieho programu.
  - Na displeji bliká číslo.
2. Zatvorte dverka spotrebiča, umývací program sa spustí automaticky.

#### Ak sú dverka spotrebiča zatvorené a prebieha odpočítavanie

1. Otvorte dverka spotrebiča.

2. Opätovne stláčajte tlačidlo odloženia až kým sa na displeji nezobrazí číslo umývacieho programu.
  - Číslo bliká niekoľko sekúnd a potom sa na displeji zobrazí čas umývacieho programu.
3. Zatvorte dverka spotrebiča, umývací program sa spustí automaticky.

### Prerušenie umývacieho programu

- Otvorte dverka spotrebiča.
  - Umývací program sa zastaví.
- Zatvorte dverka spotrebiča.
  - Program bude pokračovať od bodu prerušenia.

### Zrušenie umývacieho programu

Ak sa umývací program ešte nespustil, môžete zmeniť výber.

Ak chcete zmeniť výber počas spusteného umývacieho programu, je potrebné prebiehajúci program zrušiť.

- Tlačidlo Reset podržte stlačené, až kým sa na displeji nezobrazia dve vodorovné stavové čiary.

- i** Pred spustením nového umývacieho programu skontrolujte, či sa v dávkovači umývacieho prostriedku nachádza umývací prostriedok.

### Koniec umývacieho programu







Po dokončení umývacieho programu zaznie prerušovaný zvukový signál.

1. Otvorte dverka spotrebiča.
  - Svieti kontrolka ukončenia
  - Na displeji sa zobrazuje nula.
2. Vypnite spotrebič.
3. Lepšie vysušenie dosiahnete, ak necháte dverka niekoľko minút pootvorené.

### Vyberte predmety z košíkov

- Pred vybratím zo spotrebiča nechajte riad vychladnúť. Horúci riad sa ľahko poškodí.
- Vyprázdňte najprv dolný kôš a potom horný kôš.
- Po stranách a na dverách spotrebiča sa môže nachádzať voda. Nehrdzavejúca oceľ vychladne rýchlejšie ako taniera.

## UMÝVACIE PROGRAMY

Program	Typ znečistenia	Druh náplne	Popis programu	Funkcia Extra hygieny
<b>1</b> <b>AUTO</b> 45°-70°C <sup>1)</sup>	Všetko	Porcelán, jedálenský príbor, hrnce a panvice	Predumývanie Umývanie 45 °C alebo 70 °C Oplachovania Sušenie	Áno, s účinkom
<b>2</b>  70°C	Silné znečistenie	Porcelán, jedálenský príbor, hrnce a panvice	Predumývanie Umývanie 70 °C Oplachovania Sušenie	Áno, s účinkom
<b>3</b>  60°C <sup>2)</sup>	Nezaschnuté nečistoty	Porcelán a jedálenský príbor	Umývanie 60 °C Oplachovanie	Áno, s účinkom
<b>4</b>  ECO <sup>3)</sup> 50°C	Bežné znečistenie	Porcelán a jedálenský príbor	Predumývanie Umývanie 50 °C Oplachovania Sušenie	Áno, s účinkom
<b>5</b>  1h 55°C	Ľahké znečistenie	Porcelán a jedálenský príbor	Umývanie 55 °C Oplachovania	Áno, s účinkom
<b>6</b>  45°C	Bežné alebo mierne znečistenie	Jemný porcelán a sklo	Umývanie 45 °C Oplachovania Sušenie	Áno, bez účinku
<b>7</b>  ✱	Tento program použite na rýchle opláchnutie riadu. Tým zabránite zaschnutiu zvyškov jedla na riade a šíreniu nepríjemných pachov zo spotrebiča. Pri tomto programe nepoužívajte umývací prostriedok.		Oplachovanie	Áno, bez účinku





1) Spotrebič rozoznáva typ znečistenia a množstvo položiek v košíkoch. Automaticky upravuje teplotu a množstvo vody, spotrebu energie a trvanie programu.

2) S týmto programom môžete umývať čerstvo znečistený riad. Poskytuje dobré výsledky umývania v krátkom čase.

3) Toto je štandardný testovací program pre skúšobne. Tento program zaručuje najúčinnejšie využitie vody a energie pri bežne znečistenom porceláne a príbore. Informácie o teste nájdete v priloženom letáku.

## Spotreba

Program	Čas programu (v minútach)	Energia (kWh)	Voda (litre)
<b>1</b> <b>AUTO</b> 45°-70°C	70 - 130	0.7 - 1.3	8 - 16
<b>2</b>  70°C	120 - 130	1.1 - 1.2	12 - 13

Program	Čas programu (v minútach)	Energia (kWh)	Voda (litre)
<b>3</b>  60°C	30	0.8	8
<b>4</b>  50°C	160 - 170	0.8 - 0.9	8 - 9
<b>5</b>  55°C	40 - 50	0.8 - 0.9	9 - 10
<b>6</b>  45°C	60 - 70	0.6 - 0.7	10 - 11
<b>7</b>  *	12	0.01	3

**i** Hodnoty spotreby ovplyvňujú nasledujúce faktory: tlak a teplota vody, kolísajúca

nie napätia v elektrickej sieti a množstvo riadu.

## OŠETROVANIE A ČISTENIE

### Vybratie a čistenie filtrov

Znečistené filtre zhoršujú výsledky umývania.

Hoci tieto filtre takmer nevyžadujú údržbu, pravidelne ich kontrolujte a v prípade potreby ich vyčistite.

1. Ak chcete vybrať filter (A), otočte ho proti smeru hodinových ručičiek a vyberte ho z filtra (B).

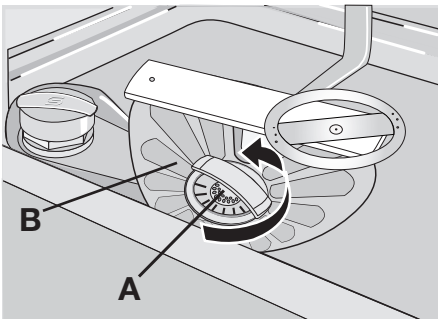

2. Filter (A) má dve časti. Ak chcete filter rozmontovať, vytiahnutím ich oddelíte.

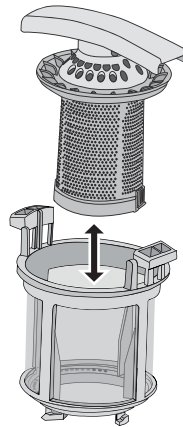

3. Dôkladne vyčistite tieto časti vodou.
4. Zložte obe časti filtra (A) dohromady a zatlačte. Skontrolujte, či do seba správne zapadli.
5. Vyberte filter (B).
6. Dôkladne vyčistite filter (B) vodou.
7. Založte filter (B) do pôvodnej polohy. Skontrolujte, či je správne umiestnený v dvoch vodiacich častiach (C).

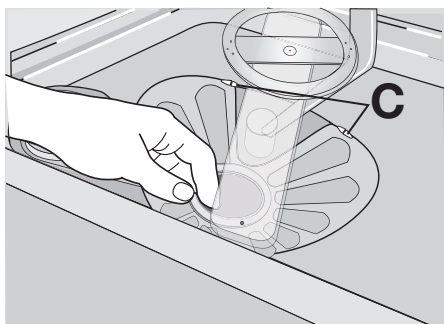

8. Filter (A) vložte do polohy filtra (B). Otočte filter (A) doprava, až kým sa nezamkne.

## ČO ROBIŤ, KEĎ...

Spotrebič sa nespustí, alebo sa zastaví jeho prevádzka.

Najprv skúste nájsť riešenie problému (pozrite si tabuľku). Ak ste riešenie nenašli, obráťte sa na autorizované servisné stredisko.

**Pri niektorých poruchách sa na displeji zobrazí chybový kód:**

### Čistenie sprchovacích ramien

Sprchovacie ramená nevyberajte. Ak sa otvory na umývacích ramenách upchajú, odstráňte zvyšné nečistoty špicatým predmetom.

### Čistenie vonkajších povrchov

Vonkajšie povrchy spotrebiča a ovládací panel umývajte navlhčenou mäkkou handričkou.

Používajte iba neutrálne saponáty. Nepoužívajte abrazívne prostriedky, drôtenky ani rozpúšťadlá (acetón).

- **,10** - Do spotrebiča nepriteká voda
- **,20** - Spotrebič nevypúšťa vodu
- **,30** - Aktivovalo sa zariadenie proti vytopeniu

**!** **Varovanie** Pred vykonaním kontroly vypnite spotrebič.

Problém	Možná príčina	Možné riešenie
Do spotrebiča nepriteká voda.	Vodovodný kohútik je upchaný alebo zanesený vodným kameňom.	Vyčistite vodovodný kohútik.
	Plak vody je príliš slabý.	Obráťte sa na miestnu vodárenskú spoločnosť.
	Vodovodný ventil je zatvorený.	Otvorte vodovodný ventil.
	Filter na prívodnej hadici je upchaný.	Vyčistite filter.
	Nie je správne zapojená prívodná hadica.	Skontrolujte, či je hadica správne zapojená.
Spotrebič nevypúšťa vodu.	Prívodná hadica na vodu je poškodená.	Skontrolujte, či na prívodnej hadici nie sú chyby.
	Upchané hrdlo výlevky.	Vyčistite hrdlo výlevky.
	Odtoková hadica nie je správne zapojená.	Skontrolujte, či je hadica správne zapojená.
Aktivovalo sa zariadenie proti vytopeniu.	Odtoková hadica je poškodená.	Skontrolujte, či odtoková hadica nie je poškodená.
		Zatvorte vodovodný kohútik a obráťte sa na autorizované servisné stredisko.
Umývací program sa nespustí.	Dvierka spotrebiča sú otvorené.	Zatvorte dvierka spotrebiča.
	Sieťová zástrčka spotrebiča nie je zasunutá do sieťovej zásuvky.	Zapojte sieťovú zástrčku.

Problém	Možná příčina	Možné riešenie
	Prepálená poistka v poistkovej skrinke.	Vymeňte poistku.
	Je nastavený posunutý štart.	<ul style="list-style-type: none"> <li>• Zrušenie odloženého štartu.</li> <li>• Po ukončení odpočítavania sa umývací program spustí automaticky.</li> </ul>

Po kontrole spotrebič zapnite. Program bude pokračovať od bodu prerušenia.

Ak chyba nastane znovu, obráťte sa na autorizované servisné stredisko.

Ak sa na displeji zobrazia iné chybové kódy, obráťte sa na autorizované servisné stredisko.

Informácie potrebné pre autorizované servisné stredisko nájdete na typovom štítku.

Zaznamenajte si tieto informácie:

- Model (MOD.) .....
- ....
- Číslo výrobku (PNC).....
- Sériové číslo (S.N.) .....

### Výsledky umývania a sušenia nie sú uspokojivé



Problém	Možná příčina	Možné riešenie
Riad nie je čistý.	Umývací program nebol vhodný pre druh a stupeň znečistenia riadu.	Skontrolujte, či je umývací program vhodný pre druh a stupeň znečistenia riadu.
	Nevložili ste do košíkov predmety správne, voda nemá prístup k celému ich povrchu.	Vložte predmety do košíkov správne.
	Umývacie ramená sa nemôžu voľne otáčať. Predmety v košíkoch nemajú správnu polohu.	Skontrolujte, či nesprávne uložené predmety neblokujú sprchovacie ramená.
	Filtre sú zanesené alebo nesprávne vložené a namontované.	Skontrolujte, či sú filtre čisté a správne vložené a namontované.
	Použili ste nedostatočné množstvo umývacieho prostriedku alebo ste ho zabudli použiť.	Skontrolujte, či ste použili dostatočné množstvo umývacieho prostriedku.
Na riade sú škvrny od vodného kameňa.	Zásobník na soľ je prázdny.	Naplňte zásobník na soľ soľou do umývačky riadu.
	Nesprávna úroveň úpravy zmäkčovača vody.	Upravte zmäkčovač vody na správnu úroveň.
	Viečko zásobníka na soľ nie je správne zatvorené.	Skontrolujte, či je viečko zásobníka na soľ správne zatvorené.
Na pohároch a riade sú šmuhy, belavé škvrny alebo modrastý povlak.	Príliš veľké množstvo leštidla.	Znížte množstvo leštidla.
Na pohároch a riade sú škvrny od kvapiek vody.	Príliš nízke množstvo leštidla.	Zvýšte množstvo leštidla.
	Príčinou môže byť umývací prostriedok.	Použite iný typ umývacieho prostriedku.
Riad je mokrý.	Umývací program neobsahoval fázu sušenia alebo bola táto fáza skrátená.	Lepšie vysušenie dosiahnete, keď necháte dvierka niekoľko minút pootvorené.

Problém	Možná příčina	Možné riešenie
Riad je mokrý a matný.	Dávkovač leštidla je prázdny.	Napiňte dávkovač leštidlom.
	Funkcia multitab je zapnutá (táto funkcia automaticky vypne dávkovač leštidla).	Zapnite dávkovač leštidla.

### Zapnutie dávkovača leštidla

1. Zapnutie spotrebiča.
2. Skontrolujte, či je spotrebič v režime nastavenia.
3. Stlačte a podržte tlačidlá (4) a (5) naraz, až kým nezačnú blikať kontrolky tlačidiel (3), (4) a (5).
4. Uvoľnite tlačidlá (4) a (5).
5. Stlačte tlačidlo (4).
  - Kontrolky tlačidiel (3) a (5) zhasnú
  - Kontrolka tlačidla (4) ďalej blinká

- Na displeji je zobrazené nastavenie dávkovača leštidla.

	Dávkovač leštidla je vypnutý.
	Dávkovač leštidla je zapnutý.

6. Stláčaním tlačidla (4) nastavenie zmeníte.
7. Potvrďte deaktivovaním spotrebiča.

## TECHNICKÉ ÚDAJE

Rozmery	Šírka Výška Hĺbka	446 mm 818 - 898 mm 550 mm
Elektrické zapojenie	Elektrické napätie Celkový výkon Poistka Frekvencia	220-240 V 2100 W 10 A 50 Hz
Tlak pritekajúcej vody	min. max.	0,5 bar (0,05 MPa) 8 bar (0,8 MPa)
Prívod vody <sup>1)</sup>	Studená alebo teplá voda	max. 60 °C
Kapacita	Súpravy riadu	9

1) Prívodnú hadicu pripojte k vodovodnému kohútiku s 3/4" závitom.

**i** Ak horúca voda pochádza z alternatívnych zdrojov energie (napr. zo solárnych alebo z fotovoltaických panelov

alebo veterných turbín), používajte prívod horúcej vody, aby ste znížili spotrebu energie.

## OCHRANA ŽIVOTNÉHO PROSTREDIA

Symbol  na výrobku alebo na jeho obale, návode na použitie a záručnom liste znamená, že s výrobkom sa nesmie zaobchádzať ako s komunálnym odpadom. Namiesto toho je potrebné ho odovzdať do najbližšieho zmluvného zberného dvora vykonávajúceho zber odpadu z elektrozariadení za účelom jeho ďalšieho zhodnotenia a spracovania, prípadne predajni pri kúpe nového výrobku, ak táto predajňa uskutočňuje spätný odber.

Prispejte preto k tomu, aby bol odpad zhodnotený a zneškodnený environmentálne vhodným spôsobom tak, aby sa predišlo jeho negatívnym vplyvom na životné prostredie a ľudské zdravie. Podrobnejšie informácie nájdete na internetovej stránke [www.envidom.sk](http://www.envidom.sk).

Recyklujte materiály so symbolom  . Obal vyhodte do príslušných kontajnerov na recykláciu.





[www.electrolux.com/shop](http://www.electrolux.com/shop)

