

SIEMENS



SX 55M540EU

SX55M540EU



4 2 4 2 0 0 3 5 4 6 3 9 0

Návod k použití

SX 55M540EU

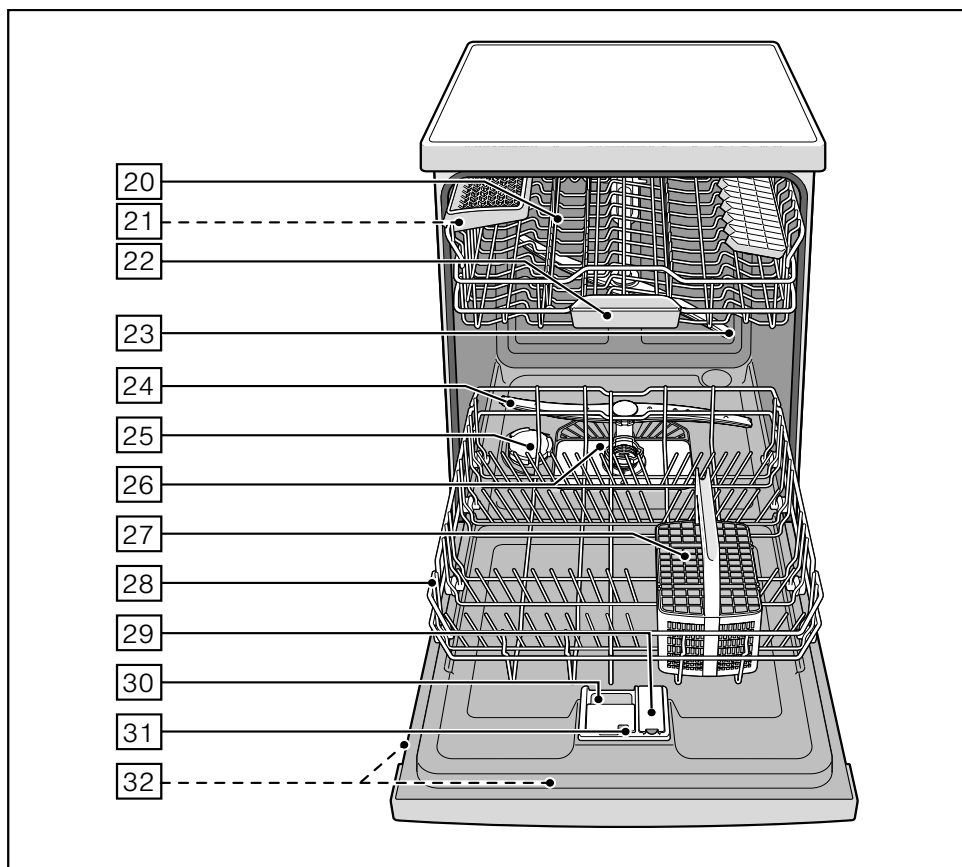
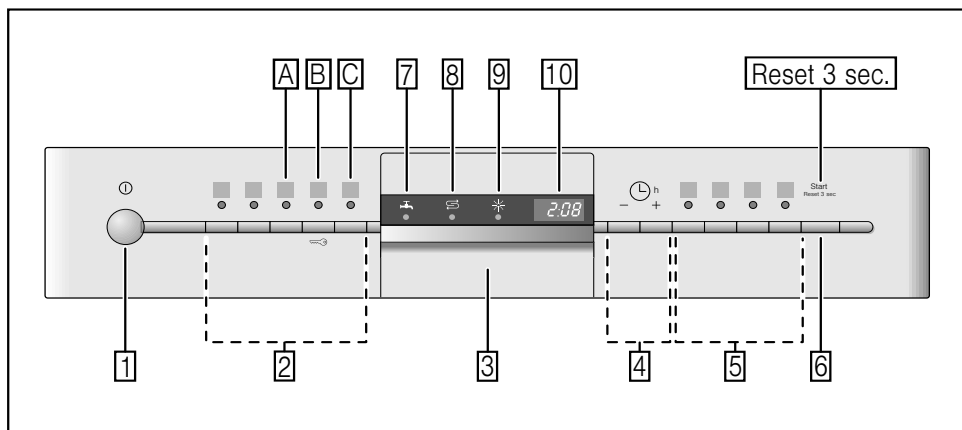

Na obrázku je vyobrazen maximální počet mycích programů a speciálních funkcí. Příslušné programy a speciální funkce si, prosím, zjistěte na panelu vašeho spotřebiče.

Obsah

Bezpečnostní pokyny	4	Přídavné funkce	16
Při dodání	4	Mytí nádobí	16
Při instalaci	4	Programové údaje	16
V denním provozu	4	Aqua-Senzor	16
Děti v domácnosti	4	Zapnutí spotřebiče	16
Dětská pojistka		Indikátor zbytkového času	17
(Zablokování dvířek)	4	Časová předvolba	17
Dětská pojistka		Ukončení programu	17
(Zablokování tlačítek)	5	Automatické vypnutí	
V případě poruchy	5	po ukončení programu	17
Při likvidaci	5	Vypnutí spotřebiče	17
Seznámení se spotřebičem	5	Zastavení programu	18
Ovládací panel	5	Přerušení programu (Reset)	18
Vnitřní prostor spotřebiče	5	Změna programu	18
Změkčovací zařízení	6	Intenzivní sušení	18
Nastavení	6	Údržba a péče	19
Tabulka tvrdosti vody	6	Celkový stav spotřebiče	19
Speciální sůl	7	Speciální sůl a leštidlo	19
Použití speciální soli	7	Sítko	19
Použití mycích prostředků		Ostříkovací ramena	20
s obsahem soli	7	Odstranění poruch vlastními silami	20
Vypnutí indikátoru doplnění soli /		Čerpadlo odpadní vody	21
změkčovacího zařízení	7	... při zapnutí	21
Leštidlo	8	... při nastavení	21
Nastavení přidávaného		... na spotřebiči	21
množství leštidla	8	... při mytí	22
Vypnutí indikátoru doplnění leštidla	8	... na nádobí	22
Nádobí	9	Zákaznický servis	24
Nevhodné nádobí	9	Instalace	24
Poškození sklenic a nádobí	9	Bezpečnostní pokyny	24
Uložení nádobí	9	Dodání	25
Vyklizení nádobí	9	Technické údaje	25
Šálky a sklenice	10	Umístění	25
Hrnce	10	Přípojka odpadní vody	26
Košík na příbory	10	Přípojka čerstvé vody	26
Sklopné trny	11	Přípojka teplé vody	26
Držáky malých dílů	11	Připojení k elektrické síti	27
Přihrádka na nože	11	Demontáž	27
Regulace výšky koše	11	Přeprava	27
Horní koš s postranními páčkami	12	Zabezpečení proti zamrznutí	27
Horní koš s horními a		Likvidace	28
spodními páry koleček	12	Obal	28
Mycí prostředek	12	Staré spotřebiče	28
Plnění mycího prostředku	13	Dětská pojistka (Zablokování dvířek)	29
Kombinované mycí prostředky	13	Ostříkovací hlava na pečící plechy	29
Přehled programů	15		
Výběr programu	15		
Pokyny pro zkušební instituty	15		

Případné technické změny, tiskové chyby a odlišnosti ve vyobrazení jsou vyhrazeny bez upozornění.

Bezpečnostní pokyny

Při dodání

- Ihned zkontrolujte obal a myčku nádobí, zda nedošlo k poškození během přepravy. Poškozený spotřebič neuvádějte do provozu a spojte se s Vaším dodavatelem.
- Obalový materiál prosím zlikvidujte podle platných předpisů.
- Nedovolte dětem, aby si hrály s obalem a jeho částmi. Hrozí nebezpečí udušení skládacím lepenkovým kartonem a fólií.

Při instalaci

V kapitole „Instalace“ se dočtete, jak má být spotřebič nainstalován a připojen k elektrické síti podle předpisů.

V denním provozu

- Myčku nádobí používejte pouze v domácnosti a jen k uvedenému účelu: mytí nádobí v domácnosti.
- Děti nebo osoby, které z důvodu svých fyzických, sensorických nebo duševních schopností nebo své nezkušenosti nebo neznalosti nejsou schopné spotřebič ovládat, nesmí tento spotřebič používat bez dozoru nebo pokynu odpovědné osoby.
- Nesedejte si ani nestoupejte na otevřená dvířka. Spotřebič by se mohl převrátit.
- U volně stojících spotřebičů dbejte na to, že při přeplněných koších se spotřebič může převrátit.
- Do mycího prostoru nedávejte žádné rozpouštědlo. Hrozí nebezpečí výbuchu.
- V průběhu programu otevírejte dvířka spotřebiče jen velmi opatrně. Hrozí nebezpečí, že ze spotřebiče vystříkne horká voda.

- Abyste zabránili poranění způsobenému např. klopýtnutím, měli byste myčku nádobí otevírat pouze krátkodobě k jejímu naplnění nebo vyklizení.
- Dbejte bezpečnostních pokynů a pokynů k použití na obalech mycích prostředků a leštidel.

Varování

Nože a jiné nástroje s ostrými špičkami musí být v košíku na příbory uspořádány špičkou dolů nebo v přihrádce na nože ve vodorovné poloze.

Děti v domácnosti

- Používejte dětskou pojistku, je-li k dispozici. Přesný popis naleznete vzadu na obalu.
- Nedovolte dětem, aby si hrály se spotřebičem nebo ho obsluhovaly.
- Udržujte děti v dostatečné vzdálenosti od mycího prostředku a leštidla. Tyto prostředky mohou způsobit poleptání v ústech, hrtanu a očích nebo vést k udušení.
- Udržujte děti v dostatečné vzdálenosti od otevřené myčky nádobí. Voda v mycím prostoru není pitná, mohly by se v ní nacházet zbytky mycího prostředku.
- Dbejte na to, aby děti nesahaly do záchytné misky na tablety . Dětské prstíky by mohly ve štěrbinách snadno uváznout.
- Pokud je spotřebič zabudovaný ve vyšší poloze, dávejte při otevírání a zavírání dvířek pozor na to, abyste nepřiskřípli nebo nezmačkli děti mezi dvířka spotřebiče a níže se nacházející skříňku.

Dětská pojistka (Zablokování dvířek)

Popis dětské pojistky naleznete vzadu na obalu.

Dětská pojistka (Zablokování tlačítek)

Váš spotřebič můžete zabezpečit proti nechtěnému přerušení programu (např. chybou obsluhou dětmi).

Aktivace dětské pojistky:

- Spusťte požadovaný program.
- Stiskněte tlačítko **B** a držte je stisknuté cca 4 sekundy, dokud se na číselném displeji nezobrazí **LL**.

Pokud v průběhu programu stisknete libovolné tlačítko, na číselném displeji se zobrazí **LL**. Přerušení programu (reset) není možné.

Deaktivace dětské pojistky:

- Stiskněte tlačítko **B** a držte je stisknuté cca 4 sekundy, dokud **LL** na číselném displeji nezmizí.

Zároveň s ukončením programu (**0:00** na číselném displeji) dojde k deaktivaci dětské pojistky. Dětská pojistka zůstane aktivní i při výpadku elektrického proudu. Při každém novém startu programu musíte dětskou pojistku opět aktivovat.

V případě poruchy

- Opravy a zásahy smí provádět pouze odborník. K tomuto účelu musí být spotřebič odpojen od elektrické sítě. Vytáhněte síťovou zástrčku nebo vypněte pojistku v pojistkové skříni. Zavřete vodovodní kohoutek.

Při likvidaci

- Dosloužilé spotřebiče ihned znehodnoťte, abyste tak vyloučili pozdější úrazy.
- Zlikvidujte spotřebič v souladu s platnými předpisy.



Varování

Děti by se mohly ve spotřebiči zavřít (nebezpečí udušení) nebo se dostat do jiných nebezpečných situací.

Proto: Vytáhněte síťovou zástrčku, odřízněte síťový kabel a odstraňte ho. Zámek dvířek zničte tak, aby se už dvířka nedala zavřít.

Seznámení se spotřebičem

Vyobrazení ovládacího panelu a vnitřního prostoru spotřebiče se nacházejí vpředu na obalu.

Na jednotlivé pozice budete upozorněni v textu.

Ovládací panel

- 1 Vypínač ZAP./VYP.
- 2 Programová tlačítka
- 3 Otvírač dvířek
- 4 Časová předvolba
- 5 Přídavné funkce
- 6 Tlačítko START
- 7 Indikátor „Kontrola přívodu vody“
- 8 Indikátor doplnění soli
- 9 Indikátor doplnění leštidla
- 10 Číselný displej

Vnitřní prostor spotřebiče

- 20 Horní koš na nádobí
- 21 Příhrádka na nože
- 22 Záchytná miska na tablety
- 23 Horní ostříkovací rameno
- 24 Spodní ostříkovací rameno
- 25 Zásobník na speciální sůl
- 26 Sítka
- 27 Košík na příbory
- 28 Spodní koš na nádobí
- 29 Zásobník na leštadlo
- 30 Komora na mycí prostředek
- 31 Uzavírací zástrčka komory na mycí prostředek
- 32 Výrobní štítek

Změkčovací zařízení

Pro dobré výsledky mytí potřebuje myčka nádobí měkkou vodu, tj. vodu obsahující málo vápna, jinak se na nádobí a vnitřním příslušenství spotřebiče usazují bílé vápenaté zbytky.

Voda z vodovodu s více než 7° dH (1,2 mmol/l) se musí změkčit. To se provádí pomocí speciální soli (regenerační sůl) ve změkčovacím zařízení myčky nádobí.

Nastavení a potřebné množství soli závisí na stupni tvrdosti Vaší vody z vodovodu (viz tabulka).

Nastavení

Přidávané množství soli lze nastavit v rozmezí od H:00 od H:07.

Při nastavené hodnotě H:00 není třeba přidávat speciální sůl.

- Zjistěte si hodnotu tvrdosti Vaší vody z vodovodu. Zde Vám pomůže vodárenský podnik.
- Nastavenou hodnotu naleznete v tabulce tvrdosti vody.
- Zavřete dvířka.
- Zapněte vypínač ZAP./VYP. **1**.
- Stiskněte programové tlačítko **A** a držte je stisknuté, zároveň tiskněte tlačítko START **6** tak dlouho, dokud se na číselném displeji nezobrazí H:0...
- Uvolněte obě tlačítka.
Světelný indikátor tlačítka **A** bliká a na číselném displeji **10** svítí hodnota H:04 přednastavená ve výrobním závodě.

Změna nastavení:

- Stiskněte programové tlačítko **C**.
S každým stisknutím tlačítka se nastavená hodnota zvýší o jeden stupeň; po dosažení hodnoty H:07 se na číselném displeji opět objeví H:00 (vypnuto).
- Stiskněte tlačítko START **6**.
Nastavená hodnota je uložena v paměti spotřebiče.

Tabulka tvrdosti vody

Hodnota tvrdosti vody °dH	Rozsah tvrdosti	mmol/l	Hodnota nastavená na spotřebiči
0 - 6	měkká	0 -1,1	H:00
7 - 8	měkká	1,2-1,4	H:01
9 -10	střední	1,5-1,8	H:02
11-12	střední	1,9-2,1	H:03
13-16	střední	2,2-2,9	H:04
17-21	tvrdá	3,0-3,7	H:05
22-30	tvrdá	3,8-5,4	H:06
31-50	tvrdá	5,5-8,9	H:07

Speciální sůl

Použití speciální soli

Doplnění soli se musí provést vždy před spuštěním mycího programu. Tím je zajištěno, že je okamžitě ze dna mycího prostoru spláchnut vyteklý solný roztok a zbytky soli. Pokud není dodržen tento postup, může dojít k nevratnému poškození dna mycího prostoru vlivem koroze.

- Otevřete šroubovací uzávěr zásobníku .
- Naplňte zásobník vodou (jen před prvním uvedením do provozu).
- Potom naplňte speciální sůl (**nikoliv jedlou sůl nebo tablety**).
- Bezprostředně po naplnění (doplnění) speciální soli spusťte mycí program.

Platí pro všechny myčky nádobí vybavené nerezovou mycí vanou. Při tomto úkonu se vypuzuje a odtéká voda. Jakmile se na panelu rozsvítí ukazatel doplnění soli , měla by se opět doplnit speciální sůl.

Použití mycích prostředků s obsahem soli

Při použití kombinovaných mycích prostředků s obsahem soli nemusíte doplňovat sůl až do tvrdosti vody 21° dH (37° fH, 26° Clarke, 3,7 mmol/l). Při tvrdosti vody nad 21° je i zde nutné používat speciální sůl.

Vypnutí indikátoru doplnění soli / změkčovacího zařízení

Pokud Vás indikátor doplnění soli  ruší (např. při použití kombinovaných mycích prostředků obsahujících sůl), můžete ho vypnout.

- Postupujte tak, jak je napsáno v kapitole „Nastavení změkčovacího zařízení“, a nastavte hodnotu na H: .
- Tím vypnete změkčovací zařízení a indikátor doplnění soli.

Varování

- Nikdy nenaplňujte zásobník speciální soli mycím prostředkem. Zničili byste tak změkčovací zařízení.
- Sůl musíte doplnit vždy bezprostředně před zapnutím spotřebiče, zabráníte tak jeho poškození vlivem koroze.

Leštidlo

Jakmile se na ovládacím panelu rozsvítí indikátor doplnění leštidla **9**, zbývá v zásobníku leštidla rezerva na 1 - 2 mycí procesy. Měli byste doplnit leštidlo.

Leštidlo se používá k leštění skla a odstraňování skvrn z nádobí. Používejte pouze lešticí prostředky pro myčky nádobí používané v domácnosti.

Kombinované mycí prostředky obsahující leštidlo můžete používat jen při tvrdosti vody do 21° dH (37° fH, 26° Clarke, 3,7 mmol/l). Při tvrdosti vody nad 21° dH je i zde nutné použít leštidlo.

- Otevřete zásobník leštidla **29** stisknutím obslužné patky na víku a víko nadzvedněte.

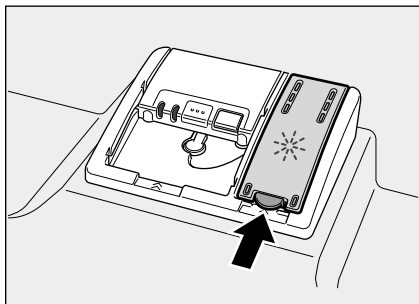

- Opatrně naplňte zásobník leštidlem až po značku max.

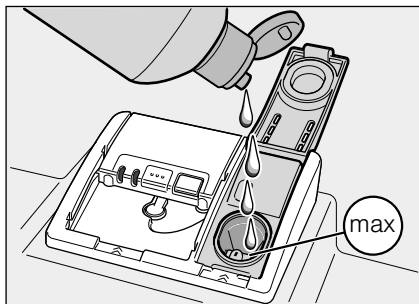

- Zavřete víko, až slyšitelně zaskočí.
- Rozlité leštidlo případně utřete hadříkem, aby při příštím mycím procesu nedošlo k nadměrné tvorbě pěny.

Nastavení přidávaného množství leštidla

Přidávané množství leštidla lze nastavit v rozmezí od $\nu : 00$ do $\nu : 05$. Ve výrobním závodě byl nastaven stupeň $\nu : 05$.

Množství leštidla změňte pouze tehdy, pokud na nádobí zůstávají šmouhy (nastavte nižší stupeň) nebo skvrny od vody (nastavte vyšší stupeň).

- Zavřete dvířka spotřebiče.
- Zapněte vypínač ZAP./VYP. **1**.
- Stiskněte programové tlačítko **A** a držte je stisknuté, zároveň tiskněte tlačítko START **6** tak dlouho, dokud se na číselném displeji nezobrazí H:0...
 - Uvolněte obě tlačítka. Světlený indikátor tlačítka **A** bliká a na číselném displeji **10** svítí hodnota H:04 nastavená ve výrobním závodě.
- Stiskněte tolikrát programové tlačítko **A**, až se na číselném displeji **10** objeví hodnota $\nu : 05$ přednastavená ve výrobním závodě.

Změna nastavení:

- Stiskněte programové tlačítko **C**. S každým stisknutím tlačítka se nastavená hodnota zvýší o jeden stupeň; po dosažení hodnoty $\nu : 05$ se na displeji opět objeví $\nu : 00$ (vypnuto).
- Stiskněte tlačítko START **6**. Nastavená hodnota je uložena v paměti spotřebiče.

Vypnutí indikátoru doplnění leštidla

Pokud Vás indikátor doplnění leštidla **9** ruší (např. při použití kombinovaných mycích prostředků obsahujících leštidlo), můžete ho vypnout.

- Postupujte tak, jak je napsáno v kapitole „Nastavení přidávaného množství leštidla“, a nastavte hodnotu na $\nu : 00$.

Tím vypnete indikátor doplnění leštidla **9**.

Nádobí

Nevhodné nádobí

- Dřevěné části příborů a nádobí.
- Choulostivé dekorační sklenice, uměleckoprůmyslové a starožitné nádobí. Tyto dekory nejsou odolné proti mytí v myčce nádobí.
- Nežáruvzdorné díly z umělé hmoty.
- Měděné a cínové nádobí.
- Části nádobí znečištěné popelem, voskem, mazacím tukem nebo barvou.

Ozdoby na skle a hliníkové nebo stříbrné díly se mohou při mytí zbarvit nebo mohou vyblednout. Také některé druhy skla (např. předměty z křišťálového skla) se mohou po mnoha mycích procesech zakalit.

Poškození sklenic a nádobí

Příčiny:

- Druh skla a způsob jeho výroby.
- Chemické složení mycího prostředku.
- Teplota vody mycího programu.

Doporučení:

- Používejte pouze sklenice a porcelán označené výrobcem jako vhodné pro mytí v myčce nádobí.
- Používejte mycí prostředek, který je označen jako šetrný k nádobí.
- Abyste zabránili poškození sklenic a příborů, vyjměte je z myčky nádobí co nejdříve po ukončení programu.

Uložení nádobí

- Odstraňte větší zbytky pokrmů. Předmytí pod tekoucí vodou není nutné.
- Nádobí uložte tak, aby:
 - stálo spolehlivě a nemohlo se převrhnout;
 - všechny nádoby stály otvorem dolů;
 - vypouklé nebo zakřivené nádobí postavte šikmo, aby voda mohla odtékat;
 - nebránilo otáčení obou ostříkovacích ramen [23](#) a [24](#).

Velmi malé díly nádobí byste neměli mýt v myčce nádobí, protože mohou snadno vypadnout z košů.

Vyklizení nádobí

Abyste zabránili kapání vody z horního koše na nádobí uložené v dolním koši, doporučujeme Vám vyklízet nádobí směrem zezdola nahoru.

Horké nádobí je citlivé na náraz! Po ukončení programu je proto nechte vychladnout v myčce nádobí tak dlouho, až je budete moci dobře uchopit.

Šálky a sklenice

Horní koš na nádobí 20.



Hrnce

Spodní koš na nádobí 28.

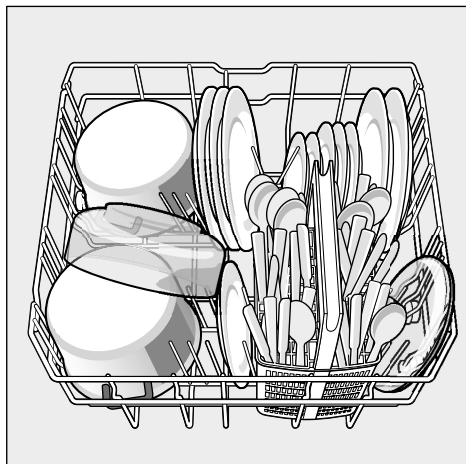

Tip

Silně znečištěné nádobí (hrnce) byste měli uložit do spodního koše. Silnější ostřikovací paprsek zajistí lepší výsledek mytí.

Tip

Další příklady, jak můžete optimálně zaplnit Vaši myčku nádobí, naleznete na naší domovské stránce jako bezplatný download. Příslušná internetová adresa je uvedena na zadní straně tohoto návodu k použití.

Košík na příbory

Příbory byste měli uspořádat vždy neroztříděné špičkou dolů. Abyste předešli poranění, položte dlouhé, špičaté díly a nože do příhrádky na příbory.

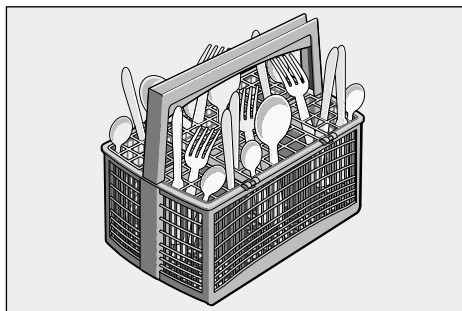

Sklopné trny

Sklopné trny slouží k lepšímu uspořádání hrnců, mís a sklenic.

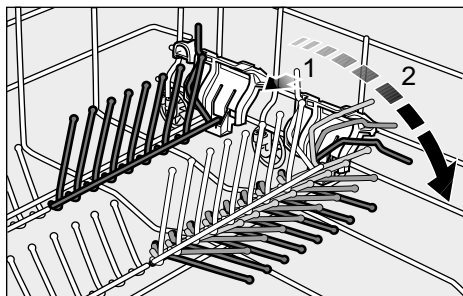

Příhrádka na nože

Nože a jiné nástroje můžete uspořádat ve vodorovné poloze. Před mytím vyššího nádobí můžete příhrádku na nože odstranit. Při nasazování příhrádky dbejte na její správnou polohu.

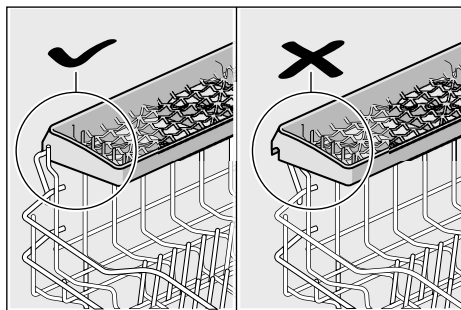

Regulace výšky koše

Výšku horního koše na nádobí 20 můžete upravit podle toho, potřebujete-li více místa pro vyšší nádobí v horním nebo spodním koši.

Výška spotřebiče 81,5 cm

	Horní koš	Spodní koš
Stupeň 1 max. Ø	22 cm	30 cm
Stupeň 2 max. Ø	24,5 cm	27,5 cm
Stupeň 3 max. Ø	27 cm	25 cm

Výška spotřebiče 86,5 cm

	Horní koš	Spodní koš
Stupeň 1 max. Ø	24 cm	33 cm
Stupeň 2 max. Ø	26,5 cm	30,5 cm
Stupeň 3 max. Ø	29 cm	28 cm

V závislosti na uspořádání horního koše u Vašeho spotřebiče zvolte jeden z následujících postupů:

Horní koš s postranními páčkami

- Vytáhněte horní koš **20**.
- Ke **spuštění** zatlačte postupně obě páčky vlevo a vpravo na vnějších stranách koše směrem dovnitř. Držte přitom koš pevně ze strany za horní okraj, aby trhavým pohybem nespadl dolů.

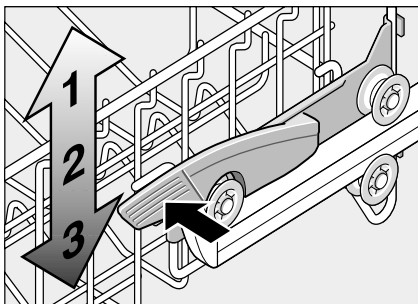

- Ke **zvednutí** uchopte koš na stranách na horním okraji a zvedněte jej směrem nahoru.
- Před opětovným zasunutím koše se ujistěte, že leží na obou stranách ve **stejně výšce**. Jinak se nedají zavřít dvířka spotřebiče a horní ostříkovací rameno nemá žádné spojení k cirkulaci vody.

Horní koš s horními a spodními páry koleček

- Vytáhněte horní koš **20**.
- Vyměňte horní koš a opět ho zavěste na horní (stupeň 3) nebo spodní (stupeň 1) kolečka.

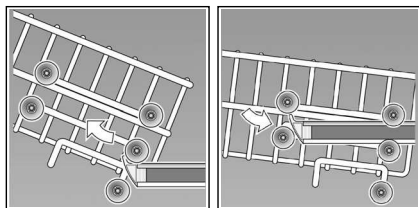

Mycí prostředek

Můžete používat jak tablety, tak i práškové nebo tekuté mycí prostředky, v žádném případě však nepoužívejte prostředky pro ruční mytí. Dávkování práškového nebo tekutého mycího prostředku můžete přizpůsobit stupni znečištění nádobí. Tablety obsahují dostatečné množství účinných látek pro všechny mycí úkoly. Moderní, vysoce účinné mycí prostředky používají převážně nízkoalkalickou recepturu s fosfáty a enzymy. Fosfáty vážou vápno obsažené ve vodě. Enzymy odbourávají škrob a rozpouštějí bílkoviny. Bezfosfátové mycí prostředky nejsou tak časté. Tyto prostředky mají slabší schopnost vázat vápno a vyžadují větší dávkovací množství. K odstranění barevných skvrn (např. od čaje nebo kečupu) se většinou používají bělidla na bázi kyslíku.

Pokyn

Pro dobrý výsledek mytí bezpodmínečně dodržujte pokyny na obalu mycích prostředků!
Pokud máte další otázky, doporučujeme Vám obrátit se na poradenská centra výrobců mycích prostředků.

Varování

Dodržujte bezpečnostní upozornění a pokyny k použití na obalech mycích prostředků a leštidel.

Plnění mycího prostředku

- Pokud je komora pro mycí prostředek [30] ještě uzavřená, stiskněte uzavírací zástrčku [31], abyste komoru otevřeli. Suchou komoru [30] naplňte mycím prostředkem (tabletu vložte napříč, ne na výšku). Dávkování: viz pokyny výrobce na obalu mycího prostředku. Rozdělení dávkování v komoře pro mycí prostředek [30] Vám pomůže naplnit správné množství práškového nebo tekutého mycího prostředku. Při normálním znečištění obvykle stačí 20 - 25 ml. Pokud používáte tablety, stačí jedna tableta.

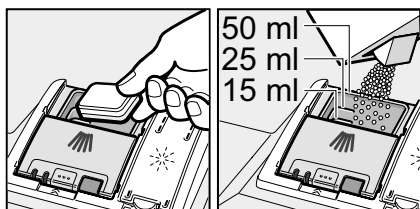

- Posunutím nahoru zavřete víko komory pro mycí prostředek, až uzávěr bez problémů zapadne.

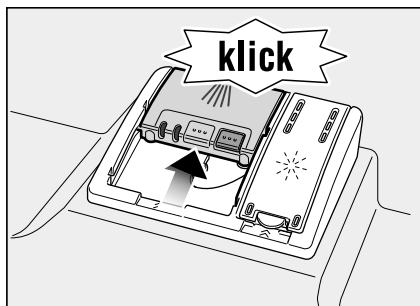

Komora pro mycí prostředek se v závislosti na programu automaticky otevře v optimální okamžik. Práškový nebo tekutý mycí prostředek se ve spotřebiči rozdělí a rozpustí, tableta spadne do záchytné misky na tablety a dávkovaně se zde rozpustí.

Tip

U málo znečištěného nádobí obvykle stačí menší množství mycího prostředku, než je uvedeno na obalu. Vhodné mycí a pečující prostředky si můžete objednat u zákaznického servisu (viz zadní strana).

Kombinované mycí prostředky

Kromě běžných (samostatných) mycích prostředků se nabízí řada produktů s přídatnými funkcemi. Tyto produkty obsahují kromě mycího prostředku často také leštidlo a sůl (3 v 1) a podle kombinace (4 v 1, 5 v 1 atd.) ještě přídatné složky jako je např. ochrana skla nebo lesk nerezového nádobí. Kombinované mycí prostředky působí pouze do určitého stupně tvrdosti (většinou 21° dH). Nad tuto mez se musí přidávat sůl i leštidlo.

Při použití kombinovaných mycích prostředků se mycí program automaticky přizpůsobí tak, aby bylo vždy dosaženo co nejlepších výsledků mytí a sušení.

⚠ Varování

- Do záchytné misky na tablety [22] nepokládejte **žádné** drobné díly k mytí; zabránili byste tak rovnoměrnému rozpouštění tablety.
- Chcete-li po spuštění programu přidat nádobí, **nepoužívejte** záchytnou misku na tablety [22] jako rukojeť horního koše. Mohli byste přijít do kontaktu s částečně rozpuštěnou tabletou nacházející se v záchytné misce.









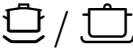

Pokyny

- Optimálních mycích a sušících výsledků dosáhnete použitím samostatných mycích prostředků ve spojení s odděleným použitím soli a leštidla.
- U krátkých programů nemohou tablety vlivem rozdílného chování při rozpouštění eventuálně dosáhnout plné mycí schopnosti a mohou tak zůstat nerozpuštěné zbytky mycího prostředku. Pro tyto programy jsou vhodnější mycí prostředky v práškovém provedení.
- U programu „Intenzivní“ (u některých modelů) je dostačující dávkování jedné tablety. Při použití práškových mycích prostředků můžete navíc rozsypat trochu mycího prostředku na dvířka spotřebiče.
- I když svítí indikátor doplnění leštidla a/nebo soli, běží mycí program při použití kombinovaných mycích prostředků bezvadně.
- Při použití mycích prostředků s ochranným obalem rozpustným ve vodě: Uchopte obal pouze suchýma rukama a naplňte mycí prostředek jen do absolutně suché komory pro mycí prostředek, jinak může dojít ke slepení.
- Chcete-li přejít z kombinovaných mycích prostředků na samostatné mycí prostředky, dbejte na to, abyste nastavili změkčovací zařízení a množství leštidla na správnou hodnotu.

Přehled programů

V tomto přehledu je zobrazen max. možný počet programů.

Odpovídající programy a jejich uspořádání naleznete na Vašem ovládacím panelu.

Druh nádobí	Druh znečištění	Program	Možné přídatvé funkce	Průběh programu
hrnce, pánve nechoulostivé nádobí a přibory	silně ulpívající připečené nebo zaschlé zbytky pokrmů obsahující škrob nebo bílkoviny	 /  Intenzivní 70°	všechny	Předmytí Mytí 70° Mezimy­tí Leštění 65° Sušení
		 Auto 45° - 65°		Pomocí senzoriky se optimalizuje podle znečištění.
smíšené nádobí a přibory	lehce zaschlé zbytky běžných pokrmů	 / eco Eco 50°		Předmytí Mytí 50° Mezimy­tí Leštění 65° Sušení
		choulostivé nádobí, přibory s plastovými částmi citlivými na teplo, sklenice	málo ulpívající, čerstvé zbytky pokrmů	 /  Jemný 40°
 /  Rychlý 45°	Extra sušení			Mytí 45° Mezimy­tí Leštění 55°
všechny druhy nádobí	studené opláchnutí, mezimy­tí	 /  Předmytí	žádné	Předmytí

Výběr programu

Podle druhu nádobí a stupně znečištění můžete zvolit vhodný program.

Pokyny pro zkušební instituty

Podmínky pro srovnávací testy obdržíte na vyžádání e-mailem na adrese dishwasher@test-appliances.com.

Uveďte prosím číslo spotřebiče (E) a datum výroby (FD), které naleznete na výrobním štítku  na dvířkách spotřebiče.

Přídavné funkce

Lze nastavit pomocí tlačítek Přídavné funkce [5].

Úspora času (VarioSpeed)

Pomocí funkce >>Úspora času<< můžete podle zvoleného mycího programu zkrátit dobu chodu programu o cca 20 až 50 %. Příslušná změna doby chodu programu se zobrazí na číselném displeji [10]. Aby se při zkrácené době chodu programu docílilo optimálních mycích výsledků, zvýší se spotřeba vody a energie.

Poloviční náplň

Pokud máte na mytí pouze malé množství nádobí (např. sklenice, šálky, talíře), můžete zapnout „Poloviční náplň“. Přitom se šetří voda, energie a čas. Použijte menší množství mycího prostředku, než se doporučuje při kompletním naplnění spotřebiče.

Mytí nádobí

Programové údaje

Programové údaje (hodnoty spotřeby) naleznete ve stručném návodu. Vztahují se na normální podmínky a nastavenou hodnotu tvrdosti vody $H: 7^{\circ}d$. Různé ovlivňující faktory jako např. teplota vody nebo tlak v potrubí mohou vést k odchýlkám.

Aqua-Senzor

Aqua-Senzor je optické měřicí zařízení (světelná závora), kterým se měří zakalení mycí vody.

Aktivace Aqua-Senzoru probíhá specificky podle programu. Je-li Aqua-Senzor aktivní, může se „čistá“ mycí voda převzít do následující mycí lázně a spotřeba vody se tak sníží o 3 - 6 litrů. Je-li stupeň znečištění vyšší, voda se odčerpá a nahradí vodou čistou.

V automatických programech se navíc teplota a doba chodu přizpůsobí stupni znečištění.

Zapnutí spotřebiče

- Zcela otevřete vodovodní kohoutek.
- Zapněte vypínač ZAP./VYP. [1]. Indikátor naposledy zvoleného programu bliká. Tento program zůstane zvolený, pokud nestisknete jiné programové tlačítko [2]. Na číselném displeji [10] bliká předpokládaná délka programu.
- Stiskněte tlačítko START [6]. Program se spustí.

Indikátor zbytkového času

Při výběru programu se na číselném displeji **10** objeví zbývající délka programu. Délka programu je ovlivněna teplotou vody, množstvím nádobí a stupněm jeho znečištění a může se (v závislosti na zvoleném programu) měnit.

Časová předvolba *

* podle modelu

Start programu můžete posunout v hodinových krocích až o 24 hodin.

- Zavřete dvířka spotřebiče.
- Zapněte vypínač ZAP./VYP. **1**.
- Stiskněte tlačítko **4** + a držte je stisknuté, dokud na displeji časové předvolby **10** neobjeví *h:00* l.
- Stiskněte tolikrát tlačítko **4** + nebo -, až nastavený čas odpovídá Vaším požadavkům.
- Stiskněte tlačítko START **6**, časová předvolba je aktivovaná.
- Pokud chcete zrušit časovou předvolbu, stiskněte tolikrát tlačítko **4** + nebo -, až se na displeji časové předvolby **10** objeví *h:00*. Až do spuštění programu můžete Vaši volbu programu libovolně měnit.

Ukončení programu

Program je ukončen, když se na číselném displeji **10** zobrazí hodnota *0:00*.

Automatické vypnutí po ukončení programu

Aby se ušetřila energie, myčka nádobí se 1 minutu po ukončení programu automaticky vypne (nastaveno výrobním závodem). Automatické vypnutí je nastavitelné v rozmezí od *P:00* do *P:02*.

P:00 Spotřebič se automaticky nevypne.

P:01 Spotřebič se vypne po 1 minutě.

P:02 Spotřebič se vypne po 120 minutách.

- Zavřete dvířka spotřebiče.
- Zapněte vypínač ZAP./VYP. **1**.
- Stiskněte programové tlačítko **A** a držte je stisknuté, zároveň tiskněte tlačítko START **6** tak dlouho, dokud se na číselném displeji nezobrazí *H:04*...
- Uvolněte obě tlačítka. Světelný indikátor tlačítka **A** bliká a na číselném displeji **10** svítí hodnota *H:04* přednastavená ve výrobním závodě.
- Stiskněte tolikrát programové tlačítko **A**, až se na číselném displeji **10** objeví hodnota *P:01* přednastavená ve výrobním závodě.

Změna nastavení:

- Stiskněte programové tlačítko **C**. S každým stisknutím tlačítka se nastavená hodnota zvýší o jeden stupeň; po dosažení hodnoty *P:02* se na displeji opět zobrazí *P:00* (vypnuto).
- Stiskněte tlačítko START **6**. Nastavená hodnota je uložena.

Vypnutí spotřebiče

Krátce po ukončení programu:

- Vypněte hlavní spínač ZAP./VYP. **1**.
- Zavřete vodovodní kohoutek (odpadá u spotřebičů s funkcí Aqua-Stop).
- Po vychladnutí vyjměte nádobí.

Varování

K vyjmutí nádobí po ukončení programu nechte dvířka spotřebiče zcela otevřená, nenechávejte je pouze přivřená. Případná unikající vodní pára by mohla poškodit choulostivé pracovní desky.

Zastavení programu

- Vypněte vypínač ZAP./VYP. **[1]**. Světelné indikátory zhasnou. Program zůstane uložený v paměti spotřebiče. Pokud byla při teplovodní přípojce nebo ohřáté myčce nádobí otevřena dvířka spotřebiče, nechte je nejprve několik minut přivřená a teprve potom je zavřete. V opačném případě může dojít k vyražení dvířek vlivem expanze (přetlaku) nebo k úniku vody ze spotřebiče.
- Pokud chcete pokračovat v programu, opět stiskněte vypínač ZAP./VYP. **[1]**.

Přerušení programu (Reset)

- Stiskněte tlačítko START **[6]** a držte je cca 3 sekundy stisknuté. Na číselném displeji **[10]** se zobrazí **0:0 l**.
- Průběh programu trvá cca 1 minutu. Na číselném displeji **[10]** se objeví **0:00**.
- Vypněte vypínač ZAP./VYP. **[1]**.

Změna programu

Po stisknutí tlačítka START **[6]** už nemůžete změnit zvolený program. Změna programu je možná pouze jeho přerušením (Reset).

Intenzivní sušení

Během leštění spotřebič pracuje s vyšší teplotou a tím dosáhne lepšího výsledku sušení. Doba chodu programu se může nepatrně zvýšit. (Dejte pozor u choulostivého nádobí!)

- Zavřete dvířka spotřebiče.
- Zapněte vypínač ZAP./VYP. **[1]**.
- Stiskněte programové tlačítko **[A]** a držte je stisknuté, zároveň stiskněte tlačítko START **[6]** tak dlouho, až se na číselném displeji **[10]** zobrazí **H:04**...
- Uvolněte obě tlačítka. Světelný indikátor tlačítka **[A]** bliká a na číselném displeji **[10]** svítí hodnota **H:04** přednastavená ve výrobním závodě.
- Stiskněte tolikrát programové tlačítko **[A]**, až se na číselném displeji **[10]** objeví hodnota **d:00** přednastavená ve výrobním závodě.

Změna nastavení:

- Stisknutím tlačítka **[C]** můžete zapnout **d:0 l** nebo vypnout **d:00** intenzivní sušení.
- Stiskněte tlačítko START **[6]**. Nastavená hodnota je uložena.

Údržba a péče

Pravidelná kontrola a údržba spotřebiče napomáhá zabránit poruchám. Ušetříte si tak čas a předejdete mrzutostem.

Celkový stav spotřebiče

- Zkontrolujte, zda se v mycím prostoru neusadil tuk nebo vápno.

Pokud naleznete takové usazeniny, postupujte následovně:

- Naplňte komoru mycím prostředkem. Spusťte spotřebič bez nádobí v programu s nejvyšší mycí teplotou.

K čištění spotřebiče používejte pouze prostředky určené pro myčky nádobí.

- Pravidelně otírejte těsnění dvířek vlhkým hadříkem.

K čištění Vašeho spotřebiče nikdy nepoužívejte parní čistič. Výrobce neručí za eventuální následné škody.

Pravidelně otírejte čelní spotřebiče a ovládací panel vlhkým hadříkem; postačí voda s trochou prostředku na mytí nádobí. Nepoužívejte houbičky s hrubým povrchem a abrazivní čisticí prostředky, obojí by mohlo vést k poškrábání povrchu.

Spotřebiče z ušlechtilé oceli: Nepoužívejte pěnové utěrky, popř. je před prvním použitím několikrát řádně vyperte, abyste předešli korozi.

Varování

Nikdy nepoužívejte čisticí prostředky pro domácnost obsahující chlór! Ohrožení zdravím!

Speciální sůl a leštidlo

- Zkontrolujte indikátory doplnění soli [8] a leštidla [9]. Pokud je třeba, doplňte sůl a/nebo leštidlo.

Sítka

Sítka [26] chrání čerpadlo před hrubšími nečistotami v mycí vodě. Tyto nečistoty mohou způsobit ucpání síték. Systém síték se skládá z hrubého sítka, plochého jemného sítka a mikrosítka.

- Po každém mytí zkontrolujte sítka, a pokud je třeba, odstraňte zachycené nečistoty.
- Vyšroubujte síťový válec (viz obrázek) a vyjměte systém síték.

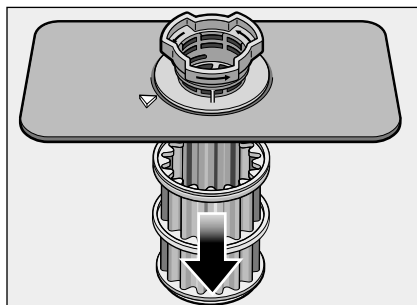
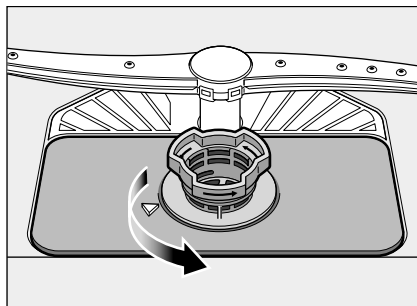

- Odstraňte případné zbytky a propláchněte sítka pod tekoucí vodou.
- Systém síték nasadte v obráceném pořadí a dbejte na to, aby se šípky po zavření nacházely naproti sobě.

Ostříkovací ramena

Vodní kámen a nečistoty obsažené v mycí vodě mohou ucpat trysky a zablokovat uložení ostříkovacích ramen [23] a [24].

- Zkontrolujte, zda nedošlo k ucpání trysek ostříkovacích ramen zbytky pokrmů.
- Pokud je tomu tak, vyšroubujte horní ostříkovací rameno [23].
- Vytáhněte spodní ostříkovací rameno [24] směrem nahoru.

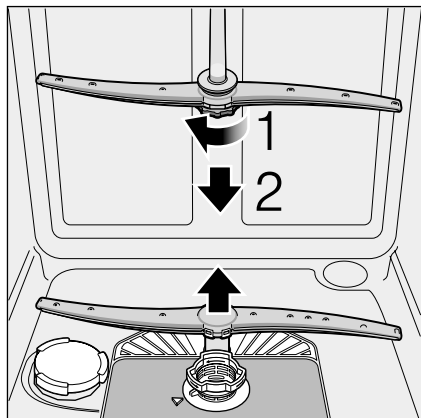

- Opláchněte ostříkovací ramena pod tekoucí vodou.
- Ostříkovací ramena opět nasadte, popř. pevně zašroubujte.

Odstranění poruch vlastními silami

Ze zkušenosti víme, že většinu drobných poruch, které se při používání myčky nádobí objeví, jste schopni odstranit sami, aniž byste museli volat zákaznický servis. To umožní rychlé uvedení spotřebiče do provozu. Následující přehled Vám pomůže nalézt možné příčiny vyskytnuvších se poruch a poradí Vám, jak tyto poruchy odstranit.

Pokyn

Pokud by spotřebič během mytí z neznámých důvodů zůstal stát nebo se nespustil zvolený program, proveďte nejprve funkci „Přerušení programu“ (reset). (Viz kapitola „Mytí nádobí“.)

⚠ Varování

Pokud se na číselném displeji [10] objeví chybový kód (E:01 až E:30), musíte nejprve odpojit spotřebič od elektrické sítě a zavřít vodovodní kohoutek.

Určité poruchy (viz následující popis poruch) můžete odstranit sami, u jiných poruch prosím kontaktujte zákaznický servis a uveďte chybový kód E:XX.

⚠ Varování

Myslete na to: Opravy smí provádět pouze odborník. Pokud je nutná výměna některé součástky, dbejte na to, aby byly použity pouze originální náhradní díly. Neodbornými opravami nebo použitím náhradních dílů od jiného výrobce mohou pro uživatele vzniknout značné škody a nebezpečí.

Čerpadlo odpadní vody

Velké zbytky pokrmů z mycí vody, které nebyly zachyceny sítí, mohou zablokovat čerpadlo odpadní vody. Mycí voda potom nebude odčerpána a zůstane stát nad sítíkem.

V tomto případě:

- Nejprve odpojte spotřebič od elektrické sítě.
- Vymontujte síťka [26].
- Odčerpejte vodu, pokud je třeba, vezměte si na pomoc houbičku.
- Pomocí lžice nadzvedněte kryt čerpadla (viz obrázek), až cvakne, potom ho uchopte za okraj a vytáhněte nejprve nahoru až nadoraz a poté směrem dopředu.

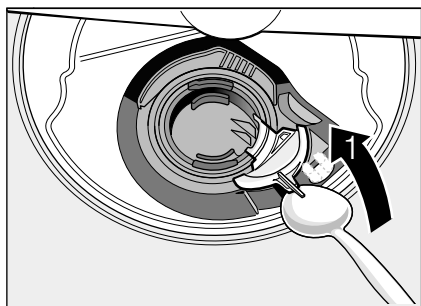

- Zkontrolujte, zda se ve vnitřním prostoru nenacházejí cizí tělesa, a případně je odstraňte.
- Nasaďte kryt do původní pozice a zatlačte ho směrem dolů, až zacvakne.

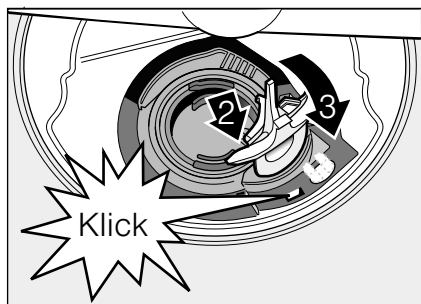

- Nasaďte síťka.

... při zapnutí

Spotřebič se neuvede do provozu.

- Pojistka v pojistkové skříně je vadná.
- Nezasunuli jste síťovou zástrčku.
- Dvířka spotřebiče nejsou správně zavřená.

... při nastavení

Změna nastavení nefunguje, program se nespustí.

- Stiskli jste chybné programové tlačítko. Přerušte program (viz kapitola „Přerušení programu [Reset]“) a začněte od začátku.
- Nepočkali jste na konec programu.

... na spotřebiči

Spodní ošťikovací rameno se ztěžka otáčí.

- Ošťikovací rameno je zablokováno.

Dvířka spotřebiče se ztěžka otevírají. *

- Dětská pojistka je aktivovaná. Návod k její deaktivaci naleznete vzadu na obalu.
* podle modelu

Dvířka spotřebiče nelze zavřít.

- Zámek dvířek přeskočil. Abyste ho vrátili do původní polohy, zavřete dvířka zvýšenou silou.

Víko komory pro mycí prostředek nelze zavřít.

- Komora mycího prostředku je přeplněná nebo se její mechanismus zablokoval slepenými zbytky mycího prostředku.

Zbytky mycího prostředku v komoře pro mycí prostředek.

- Komora byla při plnění vlhká.

Indikátor „Kontrola přívodu vody“ [7] svítí.

- Vodovodní kohoutek je zavřený.
- Přítok vody je přerušovaný.
- Přítoková hadice je přelomená.

- Sítka v přítoku vody je ucpané.

- Vypněte spotřebič a vytáhněte síťovou zástrčku.
- Zavřete vodovodní kohoutek.
- Vyčistěte sítka v přítoku vody.

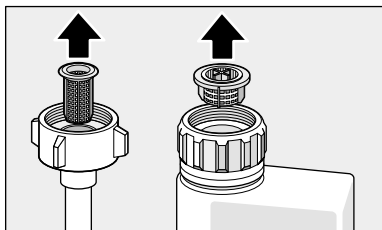

- Obnovte dodávku elektrického proudu.
 - Otevřete vodovodní kohoutek.
 - Zapněte spotřebič.
- Po ukončení programu zůstane ve spotřebiči stát voda.**

- (E:24) Hadice odpadní vody je ucpaná nebo přelomená. Sítka jsou ucpaná.
- (E:25) Čerpadlo odpadní vody je zablokované, kryt čerpadla odpadní vody není správně nasazen (viz Čerpadlo odpadní vody).
- Sítka jsou ucpaná.
- Program ještě není dokončen. Počkejte na ukončení programu (na číselném displeji se zobrazí □:□□) nebo proveďte funkci „Reset“.

Chybový kód E:22.

- Sítka [26] jsou znečištěná nebo ucpaná.

Indikátor doplnění soli [8] a/nebo leštidla [9] nesvítí.

- Indikátor je vypnutý.
- V zásobníku se nachází dostatečné množství soli/leštidla.

Indikátor doplnění soli [8] svítí.

- Chybí sůl. Doplněte speciální sůl.
- Senzor není schopen rozeznat solné tablety. Použijte jinou speciální sůl.

... při mytí

Tvoří se neobvykle mnoho pěny.

- V zásobníku leštidla je prostředek pro ruční mytí. Rozlité leštidlo může při příštím mytí vést k nadměrné tvorbě pěny, proto ho odstraňte pomocí utěrky.

V průběhu mytí se spotřebič zastaví.

- Došlo k přerušení dodávky elektrického proudu.
- Došlo k přerušení přítoku vody.

Tlukot plicních ventilů.

- Je způsoben položením vodovodního potrubí a nemá vliv na činnost myčky nádobí. Jeho odstranění není možné.

Tlukot nebo klepání během mytí.

- Ostříkovací rameno naráží na nádobí.
- Nádobí není správně uloženo.

... na nádobí

Zbytky pokrmů na nádobí.

- Nádobí je uloženo příliš těsně u sebe. Koš na nádobí je přeplněný.
- Použili jste příliš málo mycího prostředku.
- Zvolili jste příliš slabý mycí program.
- Ostříkovací rameno narazilo na překážku.
- Ostříkovací trysky jsou ucpané.
- Sítka jsou ucpaná.
- Sítka jsou nesprávně nasazená.
- Čerpadlo odpadní vody je zablokované.
- Strany horního koše na nádobí se nenacházejí ve stejné výšce.

Zbytky čaje nebo rtěnky nejsou zcela odstraněny.

- Mycí prostředek má příliš malý bělicí účinek.
- Zvolili jste příliš nízkou mycí teplotu.
- Doplnili jste příliš málo mycího prostředku, popř. jste použili nevhodný mycí prostředek.

Na nádobí zůstávají bílé skvrny, sklenice zůstávají mléčné.

Při použití bezfosfátových mycích prostředků může při tvrdé potrubní vodě docházet k tvorbě bílých usazenin na nádobí a příslušenství spotřebiče.

- Doplnili jste příliš málo mycího prostředku, popř. jste zvolili nevhodný mycí prostředek.
- Zvolili jste příliš slabý program.
- Nedoplnili jste leštidlo, popř. jste ho doplnili příliš málo.
- Nedoplnili jste speciální sůl, popř. jste jí doplnili příliš málo.
- Zařízení ke změkčování vody jste nastavili na chybnou hodnotu.
- Uzávěr zásobníku soli není pevně zašroubovaný.

Obraťte se na výrobce mycího prostředku, zvláště pokud:

- je nádobí po ukončení programu velmi mokré.
- dochází ke vzniku vápenatých povlaků.

Sklenice jsou matné a změnily barvu, povlaky se nedají setřít.

- Použili jste nevhodný mycí prostředek.
- Sklenice nejsou vhodné k mytí v myčce nádobí.

Na sklenicích a přiborech zůstávají šmouhy, sklenice dostávají kovový vzhled.

- Množství přidávaného leštidla je nastaveno na příliš vysokou hodnotu.

Zabarvení umělohmotných dílů.

- Doplnili jste příliš málo mycího prostředku, popř. jste použili nevhodný mycí prostředek.
- Zvolili jste příliš slabý program.

Stopy rzi na přiborech.

- Přibory nejsou dostatečně odolné proti rezavění.
- Obsah soli v mycí vodě je příliš vysoký. Šroubovací uzávěr zásobníku soli není pevně uzavřený nebo jste rozsypali příliš mnoho soli při jejím doplňování.

Nádobí není suché.

- Otevřeli jste dvířka spotřebiče a vyklidili nádobí příliš brzy.
- Zvolili jste program bez sušení.
- Nastavili jste množství přidávaného leštidla na příliš malou hodnotu.
- Aktivujte intenzivní sušení.
- Použití kombinovaných mycích prostředků má za následek špatné výsledky sušení. Použijte leštidlo (nastavení viz kapitola Leštidlo).

Zákaznický servis

Pokud se Vám nepodaří odstranit poruchu, obraťte se prosím na Váš zákaznický servis. Kontakt na nejbližší servisní středisko naleznete na zadní straně tohoto návodu k použití nebo v příloženém seznamu servisních středisek. Při telefonátu prosím uveďte číslo spotřebiče (E = 1) a datum výroby (FD = 2). Obě čísla naleznete na výrobním štítku **32** na dvířkách spotřebiče.

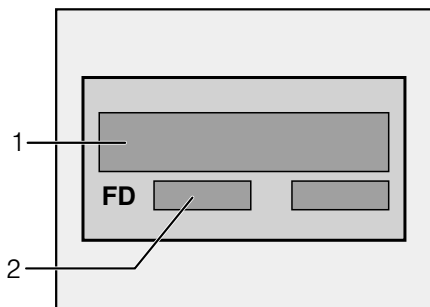

Varování

Spolehněte se na kompetenci výrobce. Obrat'te se na nás. Zajistíte tak, že oprava bude provedena školeným servisním technikem, který je vybaven originálními náhradními díly pro Váš domácí spotřebič.

Instalace

K řádnému provozu musí být myčka nádobí odborně připojena. Údaje pro přítok a odtok a hodnoty elektrického připojení musí odpovídat požadovaným kritériím, jak jsou stanovena v následujících odstavcích, popř. v návodu k montáži.

Při montáži dodržujte pořadí pracovních kroků:

- kontrola při dodání;
- umístění;
- přípojka odpadní vody;
- přípojka čerstvé vody;
- připojení k elektrické síti.

Bezpečnostní pokyny

- Při instalaci a připojení spotřebiče k elektrické síti se řiďte příloženým návodem k instalaci a montáži.
- Při instalaci musí být myčka nádobí odpojená od elektrické sítě.
- Ujistěte se, že systém uzemnění elektrické domovní instalace je nainstalován podle předpisů.
- Podmínky připojení k elektrické síti se musí shodovat s údaji uvedenými na výrobním štítku **32** myčky nádobí.
- Pokud dojde k poškození síťového přípojného vedení tohoto spotřebiče, musí být nahrazeno zvláštním přípojným vedením. Aby se zabránilo různým poraněním, měl by výměnu provést pouze technik ze zákaznického servisu.

- V případě vestavby do vysoké skříně musí být spotřebič připevněn v souladu s platnými předpisy.
- Vestavné a integrované spotřebiče instalujte pouze pod spojitě pracovní desky, které jsou sešroubovány se sousedními skříňkami, aby byla zajištěna stabilita.
- Neinstalujte spotřebič v blízkosti tepelného zdroje (topná tělesa, zásobníky tepla, trouby nebo jiné spotřebiče, které produkují teplo) nebo pod varnou desku.
- Po instalaci spotřebiče musí být síťová zástrčka volně přístupná.
- U některých modelů: Umělohmotné pouzdro na přípojce vody obsahuje elektrický ventil, v přívodní hadici se nacházejí přípojné vodiče. Tuto hadici nikdy neodřezávejte, umělohmotné pouzdro neponořujte do vody.



Varování

Pokud spotřebič není umístěn ve výklenku a tím je některá jeho boční strana přístupná, musí být z bezpečnostních důvodů zakryta oblast dveřního závěsu (nebezpečí poranění). Kryt obdržíte jako zvláštní příslušenství u zákaznického servisu nebo ve specializovaném obchodě.

Dodání

Vaše myčka nádobí byla ve výrobním závodě důkladně přezkoušena, aby byla zaručen její bezvadná činnost. Přitom ve vnitřním prostoru zůstaly malé skvrny od vody, které zmizí po prvním mycím procesu.

Technické údaje

Hmotnost:

max. 60 kg

Napětí:

220 - 240 V, 50 Hz nebo 60 Hz

Přípojná hodnota:

2,0 - 2,4 kW

Jištění:

10/16 A

Tlak vody:

Minimálně 0,05 MPa (0,5 bar), maximálně 1 MPa (10 bar). Při vyšším tlaku vody musíte namontovat redukční tlakový ventil.

Přítokové množství:

Minimálně 10 litrů/minutu.

Teplota vody:

Studená voda; u teplé vody max. teplota 60 °C.

Umístění

Potřebné rozměry pro vestavbu naleznete v návodu k montáži. Spotřebič postavte pomocí výškově nastavitelných nožiček do vodorovné polohy. Přitom dbejte na stabilitu spotřebiče.

- Vestavné a integrované myčky, které jsou dodatečně postaveny jako stacionární spotřebiče, musí být zajištěny proti převrnutí, např. přišroubováním na stěnu nebo vestavením pod průběžnou pracovní desku, která je sešroubována se sousedními skříňkami.
- Spotřebič lze zabudovat do kuchyňské linky bez dalších dřevěných nebo umělohmotných mezistěn. Není-li po vestavbě síťová zástrčka volně přístupná, musí být pro splnění příslušných bezpečnostních předpisů k dispozici na straně instalace dělicí zařízení pro všechny póly s rozestupem kontaktů alespoň 3 mm.

Přípojka odpadní vody

- Potřebné pracovní kroky naleznete v návodu k montáži, případně namontujte sifon s odtokovým hrdlem.
- Hadici odpadní vody připojte pomocí přiložených součástí k odtokovému hrdlu sifonu.
Dbejte na to, aby hadice odpadní vody nebyla přelomená, zmáčknutá nebo zapletená. Ujistěte se, že uzavírací víčko nebrání odtékání odpadní vody!

Přípojka čerstvé vody

- Přípojku čerstvé vody připojte podle návodu k montáži pomocí přiložených součástí k vodovodnímu kohoutku.
Dbejte na to, aby přípojka čerstvé vody nebyla přelomená, zmáčknutá nebo zapletená.
- Při výměně spotřebiče musí být vždy použita nová přívodní hadice vody.

Tlak vody:

Alespoň 0,05 MPa (0,5 bar), maximálně 1 MPa (10 bar). U vyššího tlaku vody musíte namontovat redukční tlakový ventil.

Přítokové množství:

Minimálně 10 litrů/minutu.

Teplota vody:

Přednostně studená voda; u teplé vody je maximální povolená teplota 60 °C.

Připojení k elektrické síti

- Spotřebič smíte připojit pouze na střídavé napětí v rozmezí od 220 do 240 V a 50 nebo 60 Hz přes předpisově nainstalovanou zásuvku s ochranným vodičem. Potřebné jištění viz výrobní štítek [32].
- Zásuvka musí být umístěna v blízkosti spotřebiče a musí být i po montáži volně přístupná.
- Změny na připojení smí provést pouze odborník.
- Prodloužení připojovacího kabelu smí provést pouze odborník ze zákaznického servisu.
- Při použití ochranného spínače chybného proudu smíte použít pouze typ se značkou [X]. Pouze tento typ ochranného spínače zaručuje splnění předpisů platných v současné době.
- Spotřebič je vybaven bezpečnostním systémem proti úniku vody. Dbejte na to, že tento systém funguje **pouze** tehdy, pokud je spotřebič připojen k elektrické síti.

Demontáž

Dodržujte i zde pořadí pracovních kroků.

- Odpojte spotřebič od elektrické sítě.
- Zavřete přívod vody.
- Odšroubujte přípojku odpadní a čerstvé vody.
- Vyšroubujte upevňovací šrouby pod pracovní deskou.
- Demontujte soklové prkno, je-li k dispozici.
- Spotřebič vytáhněte, přitom opatrně vytahujte hadici.

Přeprava

Myčku nádobí vypusťte a zajistěte volné součásti.

Spotřebič vypusťte podle následujících kroků:

- Otevřete vodovodní kohoutek.
- Zavřete dvířka spotřebiče.
- Zapněte vypínač ZAP./VYP. [1]. Světelné indikátory naposledy zvoleného programu se rozsvítí.
- Zvolte program s nejvyšší teplotou. Na číselném displeji [10] se objeví předpokládaná délka programu.
- Stiskněte tlačítko START [6]. Program se spustí.
- Po cca 4 minutách stiskněte tlačítko START [6] a držte je stisknuté tak dlouho, dokud se na číselném displeji nezobrazí [: :] !. Po cca 1 minutě se na číselném displeji objeví [: :] .
- Vypněte spotřebič [1] a zavřete vodovodní kohoutek.

Spotřebič přepravujte pouze nastojato. V opačném případě se zbytková voda může dostat do řízení myčky nádobí a vést k chybnému průběhu programu.

Zabezpečení proti zamrznutí

Pokud se spotřebič nachází v místnosti ohrožené mrazem (např. rekreační chata), musí být zcela vypuštěn (viz „Přeprava“).

- Uzavřete vodovodní kohoutek, odšroubujte přívodní hadici a nechte vodu vytéct.

Likvidace

Obal nových spotřebičů i staré spotřebiče obsahují cenné suroviny a recyklovatelné materiály.

Zlikvidujte prosím jednotlivé části odděleně podle druhů.

O aktuálních možnostech likvidace se prosím informujte u Vašeho odborného prodejce nebo na Vaší obecní či městské správě.

Obal

Všechny umělohmotné díly spotřebiče jsou označeny mezinárodně stanovenými symboly (např. >PS< polystyren).

To umožňuje při likvidaci spotřebiče jejich rozdělení podle čistých druhů umělohmotných odpadů. Dbejte prosím bezpečnostních pokynů v kapitole „Při dodání“.

Staré spotřebiče

Dbejte prosím bezpečnostních pokynů v kapitole „Při likvidaci“.



Tento spotřebič je označen v souladu s evropskou směrnicí 2002/96/EC týkající se použitých elektrických a elektronických spotřebičů (waste electrical and electronic equipment – WEEE). Tato směrnice upravuje zpětný odběr a recyklaci starých spotřebičů v rámci EU.

Změny vyhrazeny.

Dětská pojistka (Zablokování dvířek)

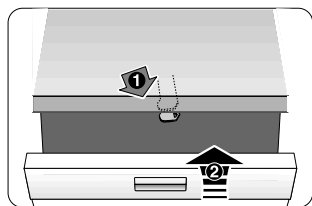

40

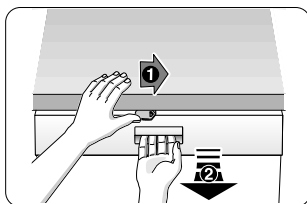

41

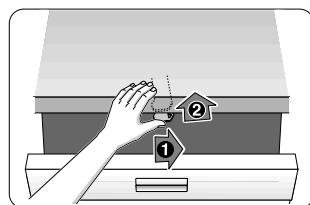

42

40 Aktivujte dětskou pojistku.

41 Otevřete dvířka spotřebiče s aktivovanou dětskou pojistkou.

42 Deaktivujte dětskou pojistku.

Pokud opouštíte spotřebič, vždy kompletně zavřete jeho dvířka. Jen tak můžete ochránit Vaše děti před možným nebezpečím.

Ostříkovací hlava na pečící plechy *

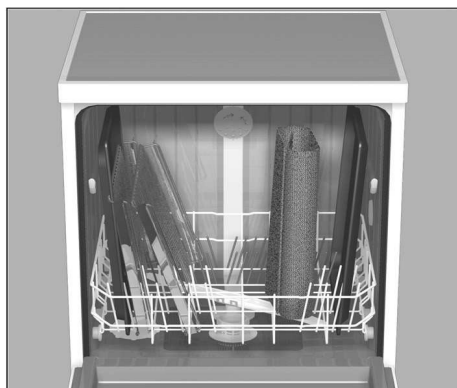
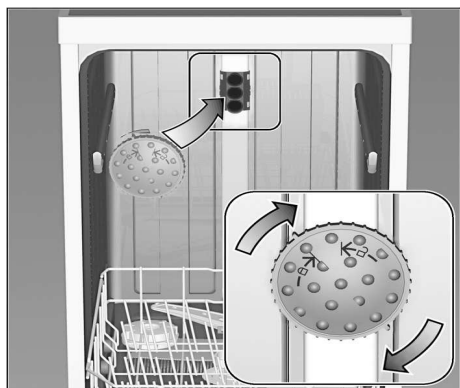

Pomocí této ostříkovací hlavy můžete umýt velké plechy nebo mřížky o průměru větším než 30 cm (talíře pro labužníky, talíře na těstoviny, servírovací talíře). K tomuto účelu vyjměte horní koš a nasadte ostříkovací hlavu tak, jak je vyobrazeno na nákrese.

Aby ostříkovací paprsek mohl zasáhnout všechny části, uspořádejte plechy podle obrázku (max. 4 pečící plechy a 2 mřížky).

Používejte myčku nádobí vždy s horním košem nebo ostříkovací hlavou na pečící plechy!

* není součástí vybavy, lze doobjednat jako zvláštní příslušenství

Záruka AQUA-STOP

(odpadá u spotřebičů bez systému Aqua-Stop)

Navíc k nárokům na záruku vůči prodávajícímu vyplývajícím z kupní smlouvy a navíc k naší záruce na spotřebič poskytujeme náhradu za následujících podmínek:

1. Pokud dojde vlivem chyby našeho systému Aqua-Stop ke škodě způsobené vodou, uhradíme škody soukromým uživatelům. Aby bylo dosaženo bezpečnosti proti úniku vody, musí být spotřebič připojen k elektrické síti.
2. Tato záruka platí po celou dobu životnosti spotřebiče.
3. Předpokladem nároku na záruku je odborné nainstalování a připojení spotřebiče se systémem Aqua-Stop podle našeho návodu. Toto zahrnuje také odborně namontované prodloužení systému Aqua-Stop (originální příslušenství). Naše záruka se nevztahuje na vadná přívodní potrubí nebo vadné armatury až k přípojce systému Aqua-Stop na vodovodním kohoutku.
4. Na spotřebiče se systémem Aqua-Stop není v zásadě nutné dohlížet během provozu, popř. je poté zajistit uzavřením vodovodního kohoutku. Pouze v případě delší nepřítomnosti ve Vašem bytě, např. při několikátýdenní dovolené, Vám doporučujeme uzavřít vodovodní kohoutek.

Kontaktní údaje naleznete v příloženém seznamu servisních středisek.

Internet: www.siemens-home.com/cz

INFORMAČNÍ LIST: BSH domácí spotřebiče, s. r. o.**Obchodní značka BSH:**

Značka		SIEMENS
Prodejní označení		SX 55M540EU
Třída energetické účinnosti	(A... nízká spotřeba el. energie až G... vysoká spotřeba el. energie)	A-10%
„Normalizovaný“ cyklus		Eco 50°
Spotřeba energie ¹⁾	kWh	0,93
Třída účinnosti mytí	(od A ... vyšší do G ... nižší)	A
Třída účinnosti sušení	(od A ... vyšší do G ... nižší)	A
Počet sad nádobí		13
Spotřeba vody	l	10
Doba trvání programu	min.	175
Odhadovaná roční spotřeba (220 normalizovaných cyklů)	kWh l	161 2200
Hlučnost ²⁾	dB (re 1 pW)	56

¹⁾ Spotřeba energie v kWh na standardní zkušební cyklus (připojení na studenou vodu).

Skutečná spotřeba energie závisí od způsobu použití spotřebiče.

²⁾ Hlučnost podle Evropské normy EN 60704-3.

Deklarovaná hodnota emise hluku tohoto spotřebiče je 56 dB (A), což představuje váženou hladinu akustického výkonu Lwa vzhledem k referenčnímu akustickému výkonu 1pW.

Případné technické změny, tiskové chyby a odlišnosti ve vyobrazení jsou vyhrazeny bez upozornění. Aktuální návod najdete na webových stránkách www.siemens-home.com/cz.

Záruční podmínky

společnosti BSH domácí spotřebiče s.r.o.

1. Záruka

Na tento výrobek je v souladu § 2113 a násl. zákona č. 89/2012 Sb., občanský zákoník, v platném znění, poskytována **záruka za jakost 24 měsíců** (dále jen „záruka“), která běží zpravidla od odevzdání výrobku zákazníkovi. Pokud byla sjednána delší záruka, řídí se tato speciálními pravidly.

Záruka 24 měsíců je poskytována pouze zákazníkovi spotřebiteli a jen na výrobek **k běžnému užívání v domácnosti**. Zákazníkovi podnikateli nebo jiné právnické osobě je poskytnuta 24 měsíční záruka za předpokladu, že se koupě netýká jeho podnikatelské činnosti (např. prádelna, ubytovací služby, restaurační zařízení apod.), způsob užívání je obdobný užívání v domácnosti a výrobek není prokazatelně přetěžován (kumulativně); v ostatních případech je poskytována záruka v délce 6 měsíců. Společnost BSH domácí spotřebiče s.r.o. si vyhrazuje právo omezit plnění záruky nad rámec 6 měsíců v případě, že bude zjevné, že spotřebič není provozován v souladu s výše uvedenými podmínkami.

2. Pořizovací doklad a záruční list

Základním průkazem práv zákazníka je **pořizovací doklad** (paragon, faktura, leasingová smlouva apod.). Pokud byl při prodeji vydán **záruční list**, je tento součástí výrobku s výrobním číslem uvedeným na přední straně tohoto záručního listu. Nedílnou součástí záručního listu je pořizovací doklad. Zákazník si ve vlastním zájmu pořizovací doklad i záruční list pečlivě uschovává.

Bezplatný záruční servis je možno poskytnout jen v případě předložení pořizovacího dokladu nebo v případě prodloužené záruky i vyplněného záručního listu a vystaveného certifikátu, pokud byl vydán. Záruční list vyplňuje prodejce a je v zájmu zákazníka zkontrolovat správnost a úplnost uvedených údajů. Záruční list je platný pouze v originálu, na kopie nebude brán zřetel.

3. Uplatnění záruky

Zákazník má v rámci poskytnuté záruky právo na bezplatné, včasné a řádné odstranění reklamované vady výrobku, a to opravou, popřípadě – není-li to vzhledem k povaze (tzn. příčině i projevu) vady neúměrné – právo na výměnu výrobku nebo jeho vadné součásti. Za zákonem stanovených podmínek může být poskytnuta sleva na výrobku anebo může být výrobek vrácen.

Záruční oprava se vztahuje výhradně na vady, které vzniknou průkazně v době platné záruky. Takto vzniklé vady je oprávněně odstranit pouze **autorizovaný servis**. Uplatnit záruku může zákazník u autorizovaného servisu nebo v prodejně, kde byl výrobek zakoupen, a to bez zbytečného odkladu, nejpозději však do konce záruční doby. Zvolí-li zákazník jiný, než nejbližší autorizovaný servis, bude na něm, aby nesl v souvislosti s tím zvýšené náklady.

Autorizovaný servis posoudí oprávněnost reklamace a podle povahy vady výrobku rozhodne o způsobu řešení reklamace.

Seznam autorizovaných servisů je k dispozici na www.siemens-home.com/cz.

Doba, po kterou zákazník nemůže výrobek z důvodu vady používat, se do záruční doby nepočítá. O tuto dobu se záruční doba prodlužuje. Při výměně se **běh záruční doby** neobnovuje. Při opravě nedochází k běhu nové záruční doby týkající se opravené součásti či součástky.

Po provedení záruční opravy je autorizovaný servis povinen vydat zákazníkovi čitelnou kopii opravního listu. **Opravní list** slouží k prokazování práv zákazníka, proto je ve vlastním zájmu zákazníka před podpisem opravního listu zkontrolovat jeho obsah a kopii opravního listu pečlivě uschovat.

Zákazník je povinen poskytnout autorizovanému servisu **součinnost** k ověření existence reklamované vady a k jejímu odstranění (včetně odpovídajícího potřebného vyzkoušení nebo demontáže výrobku).

Při uplatnění reklamace předá zákazník **výrobek čistý** v souladu s hygienickými předpisy nebo obecnými hygienickými zásadami včetně všech jeho součástí a příslušenství, umožňujících takové ověření a odstranění vady. V případě, že výrobek nedodá kompletní a je-li kompletnost výrobku nezbytná k zjištění existence reklamované vady a/nebo k jejímu odstranění, běh lhůty k vyřízení reklamace začíná až dodáním chybějících součástí.

4. Neoprávněnost reklamace

Reklamacie není oprávněná v případech, vznikla-li závada nebo poškození:

- a) prokazatelně nesprávným užíváním výrobku (např. v rozporu s návodem, s pokyny uvedenými na obalu výrobku či v záručním listě, užíváním v rozporu s obecně známými pravidly užívání předmětného výrobku, provedením při nesprávném napájecím napětí, připojování na nedovolené zdroje proudu, užíváním zboží v nevhodných podmínkách – vlhko, prašnost, extrémní tvrdost vody apod.) anebo jiným nesprávným jednáním uživatele (např. neodbornou instalací či zapojením);
- b) prokazatelně nedovolenými zásahy do přístroje (konstrukční nebo jiná úprava, neodborná montáž), živelnou katastrofou nebo mechanickým poškozením výrobku;
- c) nese-li předložený záruční list zjevné známky provedených změn údajů nebo je-li na výrobku odlišné výrobní číslo od toho, jež je uvedeno v záručním listě;
- d) u estetických komponentů, nezajišťujících funkčnost výrobku z důvodu:
 - transportního poškození nebo přemísťováním (poškrábání, promáčknutí, praskliny, rozbitá skla a police apod.)
 - nefunkčních estetických komponentů jako jsou madla, skla, ovládací spínače apod., které jsou důsledkem běžného opotřebení
 - změny barvy plastových komponentů (jedná se o běžný fyzikální chemický jev po čase používání)
 - vady spotřebních materiálů, u kterých je doba životnosti daná charakterem součástky (žárovky, vodní filtry, vzduchové, prachové filtry, uhlíkové filtry všeho druhu, akumulátory, baterie, apod.)
 - vady příslušenství a volitelné výbavy, způsobené nevhodnou manipulací nebo nepřiměřeným zacházením

Ze záručních oprav jsou vyloučeny případy běžné údržby nebo čištění, instalace, programování, kontroly parametrů výrobku.

5. Náhradní díly

Záruka na samostatně prodaný náhradní díl výrobku je poskytována v délce 6 měsíců, a to za předpokladu jeho odborné instalace.

6. Pozáruční servis

V případě placené pozáruční opravy provedené autorizovaným servisem se poskytuje záruka v délce 24 měsíců.

7. Rozšířená záruka nad rámec zákona

U spotřebičů (pračky, myčky) sériově vybavených systémem **Aqua-Stop** (patent BSH) je výrobcem poskytnuta záruka na škody způsobené chybou tohoto systému. Na tyto škody je zákazníkovi spotřebiteli poskytnuta náhrada, a to po celou dobu životnosti spotřebiče. Vyloučena je náhrada škody v případě, kdy nebyl spotřebič zapojen do elektrického obvodu pod proudem.

8. Upozornění pro prodejce

Prodejce je povinen vyplnit správně a úplně záruční list v den prodeje výrobku. Při případné předprodejní reklamaci je třeba předložit řádně vyplněný reklamační protokol a požizovací doklad (fakturu).

9. Ochrana osobních údajů

Osobní údaje zákazníka kupujícího budou použity výhradně k účelům pro zpracování objednávek a k případnému vyřízení záruky v souladu se zák. č. 101/2000 Sb., o ochraně osobních údajů.

10. Prohlášení o hygienické nezávadnosti výrobků

Všechny výrobky distribuované společností BSH domácí spotřebiče s.r.o. a přicházející do styku s potravinami splňují požadavky o hygienické nezávadnosti dle zákona č.258/2000 Sb., vyhlášky 38/2001 Sb. Toto prohlášení se vztahuje na všechny výrobky přicházející do styku s potravinami uvedené v aktuálním ceníku společnosti BSH domácí spotřebiče s.r.o.

Ujištění dovozce o vydání prohlášení o shodě

Vážený zákazníku,
dle § 13, odst.5 zákona č.22/1997 Sb. Vás ujišťujeme, že na všechny výrobky distribuované společností BSH domácí spotřebiče s.r.o. našim obchodním partnerům bylo vydáno prohlášení o shodě ve smyslu zákona č. 22/1997 Sb a nařízení vlády č. 17/2003 Sb., 616/2006 Sb. a 22/2003 Sb. a příslušných nařízení vlády. Toto ujištění dovozce o vydání prohlášení o shodě se vztahuje na všechny výrobky včetně plynových spotřebičů, které jsou obsaženy v aktuálním ceníku firmy BSH domácí spotřebiče s.r.o.

B/S/H/

Kontakt na servis domácích spotřebičů SIEMENS

BSH domácí spotřebiče s.r.o.
Radlická 350
158 00 Praha 5

Příjem oprav
Tel.: +420 251 095 546
Email: opravy@bshg.com

Objednávky příslušenství a náhradních dílů
Tel.: +420 251 095 556
Email: dily@bshg.com

Zákaznické poradenství
Tel.: +420 251 095 555
Email: siemens.spotrebice@bshg.com

Aktuální informace o servisu naleznete na internetových stránkách www.siemens-home.com/cz.
Zde máte možnost sjednat opravu pomocí online formuláře.

Návod na obsluhu

SX 55M540EU

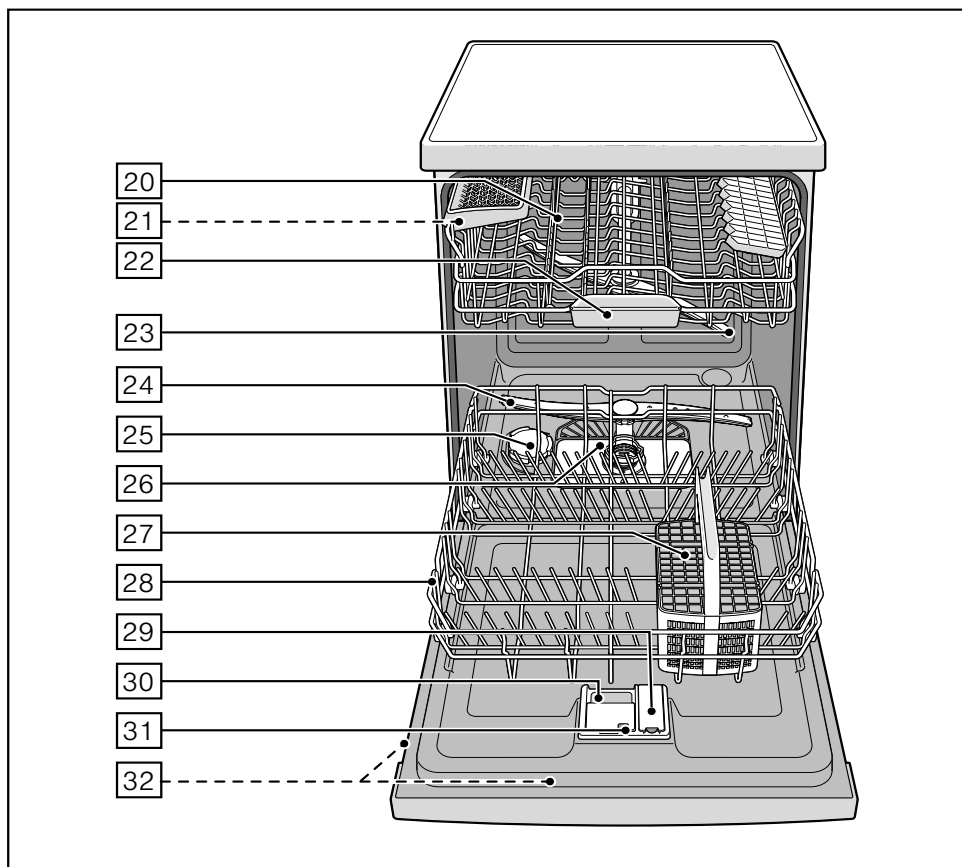
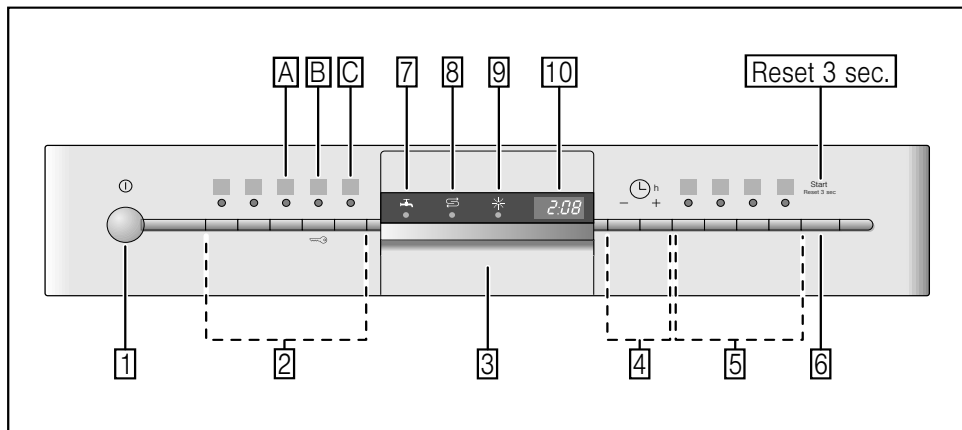

Na obrázku je vyobrazený maximálny počet umývacích programov a špeciálnych funkcií. Príslušné programy a špeciálne funkcie si prosím zistíte na paneli vášho spotrebiča.

Obsah

Bezpečnostné pokyny	4	Pridávne funkcie	16
Pri dodaní	4	Umyvanie riadu	16
Pri inštalácii	4	Programové údaje	16
V dennej prevádzke	4	Aqua-Senzor	16
Deti v domácnosti	4	Zapnutie spotrebiča	16
Detská poistka		Indikátor zostatkového času	17
(Zablokovanie dvierok)	4	Časová predvoľba	17
Detská poistka		Ukončenie programu	17
(Zablokovanie tlačidiel)	5	Automatické vypnutie po	
V prípade poruchy	5	ukončení programu	17
Pri likvidácii	5	Vypnutie spotrebiča	17
Zoznámene so spotrebičom	5	Zastavenie programu	18
Ovládací panel	5	Prerušenie programu (Reset)	18
Vnútorný priestor spotrebiča	5	Zmena programu	18
Zmäkčovacie zariadenie	6	Intenzívne sušenie	18
Nastavenie	6	Údržba a starostlivosť	19
Tabuľka tvrdosti vody	6	Celkový stav spotrebiča	19
Špeciálna soľ	7	Špeciálna soľ a leštidlo	19
Použitie špeciálnej soli	7	Sitká	19
Použitie čistiacich prostriedkov		Ostrekovacie ramená	20
s obsahom soli	7	Odstránenie porúch vlastnými silami	20
Vypnutie indikátora doplnenia soli /		Čerpadlo odpadovej vody	21
zmäkčovacieho zariadenia	7	... pri zapnutí	21
Leštidlo	8	... pri nastavení	21
Nastavenie pridávaného		... na spotrebiči	21
množstva leštidla	8	... pri umývaní	22
Vypnutie indikátora doplnenia leštidla	8	... na riade	22
Riad	9	Zákaznícky servis	24
Nevhodný riad	9	Inštalácia	24
Poškodenie pohárov a riadu	9	Bezpečnostné pokyny	24
Uloženie riadu	9	Dodanie	25
Vybranie riadu	9	Technické údaje	25
Šálky a poháre	10	Umiestnenie	25
Hrnce	10	Prípojka odpadovej vody	26
Košík na príbor	10	Prípojka čerstvej vody	26
Sklopné trne	11	Prípojka teplej vody	26
Držiaky malých dielov	11	Pripojenie k elektrickej sieti	27
Priehradka na nože	11	Demontáž	27
Regulácia výšky koša	11	Preprava	27
Horný kôš s postrannými páčkami	12	Zabezpečenie proti zamrznutiu	27
Horný kôš s hornými a		Likvidácia	28
dolnými pármí koliesok	12	Obal	28
Čistiaci prostriedok	12	Staré spotrebiče	28
Plnenie čistiaceho prostriedku	13	Detská poistka (Zablokovanie dvierok)	29
Kombinované čistiace prostriedky	13	Rozstrek, hlava na plechy na pečenie	29
Prehľad programov	15		
Výber programu	15		
Pokyny pre skúšobné inštitúty	15		

Prípadné technické zmeny, tlačové chyby a odlišnosti vo vyobrazení sú vyhradené bez upozornenia.

Bezpečnostné pokyny

Pri dodaní

- Ihneď skontrolujte obal a umývačku riadu, či nedošlo k poškodeniu počas prepravy. Poškodený spotrebič neuvádzajte do prevádzky a spojte sa s Vaším dodávateľom.
- Obalový materiál prosím zlikvidujte podľa platných predpisov.
- Nedovoľte deťom, aby sa hrali s obalom a jeho časťami. Hrozí nebezpečenstvo udusenía skladacím lepenkovým kartónom a fóliou.

Pri inštalácii

V kapitole „Inštalácia“ si prečítate, ako má byť spotrebič nainštalovaný a pripojený k elektrickej sieti podľa predpisov.

V dennej prevádzke

- Umývačku riadu používajte iba v domácnosti a to len pre uvedený účel: umývanie riadu v domácnosti.
- Deti alebo osoby, ktoré z dôvodu svojich fyzických, senzorických alebo duševných schopností alebo svojej neskúsenosti alebo nevedomosti nie sú schopné spotrebič ovládať, nesmú tento spotrebič používať bez dozoru alebo pokynu zodpovednej osoby.
- Nesadajte si ani nestúpajte na otvorené dvierka. Spotrebič by sa mohol prevrátiť.
- Pri voľne stojacich spotrebičoch myslíte na to, že pri preplnených košoch sa spotrebič môže prevrátiť.
- Do priestoru na umývanie nekladajte žiadne rozpúšťadlá. Hrozí nebezpečenstvo výbuchu.
- V priebehu programu otvárajte dvierka spotrebiča len veľmi opatrne. Hrozí nebezpečenstvo, že zo spotrebiča vystriekne horúca voda.

- Aby ste zabránili poraneniu spôsobenému napr. zakopnutím, mali by ste umývačku riadu otvárať iba na krátky čas pre jej naplnenie alebo vyprázdnenie.
- Dodržiavajte bezpečnostné pokyny a pokyny na použitie na obaloch čistiacich prostriedkov a leštidiel.



Varovanie

Nože a iné nástroje s ostrými špičkami musia byť v košíku na príbor usporiadané špičkou smerom dolu alebo v priehradke na nože* vo vodorovnej polohe.

Deti v domácnosti

- Používajte detskú poistku, ak je k dispozícii. Presný popis nájdete vzadu na obale.
- Nedovoľte deťom, aby sa hrali so spotrebičom alebo ho obsluhovali.
- Udržiavajte deti v dostatočnej vzdialenosti od čistiaceho prostriedku a leštidla. Tieto prostriedky môžu spôsobiť poleptanie v ústach, hrtane a očiach alebo viesť k uduseniu.
- Udržiavajte deti v dostatočnej vzdialenosti od otvorenej umývačky riadu. Voda v priestore na umývanie nie je pitná, mohli by sa v nej nachádzať zvyšky čistiaceho prostriedku.
- Dajte pozor na to, aby deti nesiahali do záchytnej misky na tablety [22](#). Detské prsty by v nej mohli ľahko uviaznuť.
- Pokiaľ je spotrebič zabudovaný vo vyššej polohe, dajte pri otváraní a zatváraní dvierok pozor na to, aby ste nepricvikli alebo nestlačili deti medzi dvierka spotrebiča a skrinku, ktorá sa nachádza nižšie.

Detská poistka (Zablokovanie dvierok)

Popis detskej poistky nájdete vzadu na obale.

Detská poistka (Zablokovanie tlačidiel)

Váš spotrebič môžete zabezpečiť proti nechcenému prerušeniu programu (napr. nesprávnou obsluhou deťmi).

Aktivácia detskej poistky:

- Spustíte požadovaný program.
- Stlačte tlačidlo **[B]** a držte ho stlačené cca 4 sekundy, pokiaľ sa na číselnom displeji nezobrazí **LL**.

Pokiaľ v priebehu programu stlačíte ľubovoľné tlačidlo, na číselnom displeji sa zobrazí **LL**. Prerušenie programu (reset) nie je možné.

Deaktivácia detskej poistky:

- Stlačte tlačidlo **[B]** a držte ho stlačené cca 4 sekundy, pokiaľ **LL** na číselnom displeji nezmizne.

Zároveň s ukončením programu (**[]: []** na číselnom displeji) dôjde k deaktivácii detskej poistky. Detská poistka zostane aktívna aj pri výpadku elektrického prúdu. Pri každom novom štarte programu musíte detskú poistku opäť aktivovať.

V prípade poruchy

- Opravy a zásahy môže vykonávať iba odborník. Pre tento účel musí byť spotrebič odpojený od elektrickej siete. Vytiahnite sieťovú zástrčku alebo vypnite poistku v poistkovej skrini. Zatvorte vodovodný kohútik.

Pri likvidácii

- Staré spotrebiče ihneď znehodnoťte, aby ste tak vylúčili neskoršie úrazy.
- Zlikvidujte spotrebič v súlade s platnými predpismi.

Varovanie

Deti by sa mohli v spotrebiči zatvoriť (nebezpečenstvo udusenía) alebo sa dostať do iných nebezpečných situácií.

Preto: Vytiahnite sieťovú zástrčku, odrežte sieťový kábel a odstráňte ho. Zámku dvierok zničte tak, aby sa už dvierka nedali zatvoriť.

Zoznámenie so spotrebičom

Vyobrazenie ovládacieho panela a vnútorného priestoru spotrebiča sa nachádza vpredu na 2 strane tohto návodu na obsluhu. Na jednotlivé pozície budete upozornení v texte.

Ovládaci panel

- 1 Vypínač ZAP./VYP.
- 2 Programové tlačidlá
- 3 Otvárač dvierok
- 4 Časová predvoľba
- 5 Prídavné funkcie
- 6 Tlačidlo ŠTART
- 7 Indikátor „Kontrola prívodu vody“
- 8 Indikátor doplnenia soli
- 9 Indikátor doplnenia leštidla
- 10 Číselný displej

Vnútorý priestor spotrebiča

- 20 Horný kôš na riad
- 21 Priehradka na nože
- 22 Záchytná miska na tablety
- 23 Horné ostrekovacie rameno
- 24 Dolné ostrekovacie rameno
- 25 Zásobník na špeciálnu soľ
- 26 Sitká
- 27 Košík na príbor
- 28 Dolný kôš na riad
- 29 Zásobník na leštidlo
- 30 Komora na čistiaci prostriedok
- 31 Uzatváracia zástrčka komory na čistiaci prostriedok
- 32 Výrobný štítok

Zmäkčovacie zariadenie

Pre dobré výsledky umývania potrebuje umývačka riadu mäkkú vodu, tzn. vodu obsahujúcu málo vápnika, inak sa na riade a vnútornom príslušenstve spotrebiča usadzujú biele vápenaté zvyšky.

Voda z vodovodu s viac ako 7° dH (1,2 mmol/l) sa musí zmäkčiť. To sa vykonáva pomocou špeciálnej soli (regeneračná soľ) v zmäkčovacom zariadení umývačky riadu.

Nastavenie a potrebné množstvo soli závisí na stupni tvrdosti Vašej vody z vodovodu (viď tabuľka).

Nastavenie

Pridávané množstvo soli môžete nastaviť v rozmedzí od H:00 od H:07.

Pri nastavenej hodnote H:00 nie je potrebné pridávať špeciálnu soľ.

- Zistíte si hodnotu tvrdosti Vašej vody z vodovodu. Tu Vám pomôže vodárenský podnik.
- Nastavenú hodnotu nájdete v tabuľke tvrdosti vody.
- Zatvorte dverka.
- Zapnite vypínač ZAP./VYP. **[1]**.
- Stlačte programové tlačidlo **[A]** a držte ho stlačené, zároveň tlačte tlačidlo ŠTART **[6]** tak dlho, pokiaľ sa na číselnom displeji nezobrazí H:0...
- Uvoľnite obidve tlačidlá. Svetelný indikátor tlačidla **[A]** bliká a na číselnom displeji **[10]** svieti hodnota H:04 prednastavená vo výrobnom závode.

Zmena nastavenia:

- Stlačte programové tlačidlo **[C]**. S každým stlačením tlačidla sa nastavená hodnota zvýši o jeden stupeň; po dosiahnutí hodnoty H:07 sa na číselnom displeji opäť objaví H:00 (vypnuté).
- Stlačte tlačidlo ŠTART **[6]**. Nastavená hodnota je uložená v pamäti spotrebiča.

Tabuľka tvrdosti vody

Hodnota tvrdosti vody °dH	Rozsah tvrdosti	mmol/l	Hodnota nastavená na spotrebiči
0 - 6	mäkká	0 - 1,1	H:00
7 - 8	mäkká	1,2-1,4	H:01
9 - 10	stredná	1,5-1,8	H:02
11 - 12	stredná	1,9-2,1	H:03
13 - 16	stredná	2,2-2,9	H:04
17 - 21	tvrdá	3,0-3,7	H:05
22 - 30	tvrdá	3,8-5,4	H:06
31 - 50	tvrdá	5,5-8,9	H:07

Špeciálna soľ

Použitie špeciálnej soli

Soľ sa musí doplniť vždy pred spustením umývacieho programu. Tým sa zaistí, že sa okamžite z dna umývacieho priestoru spláchnu vytečený soľný roztok a zvyšky soli. Ak sa nedodrží tento postup, môže dôjsť k nezvratnému poškodeniu dna umývacieho priestoru vplyvom korózie.

- Otvorte skrutkovací uzáver zásobníka .
- Naplňte zásobník vodou (len pred prvým uvedením do prevádzky).
- Potom doplňte špeciálnu soľ **(nie jedlú soľ alebo tablety)**.
- Bezprostredne po naplnení (doplnení) špeciálnej soli spustíte umývací program.

Platí pre všetky umývačky riadu vybavené antikorovou umývacou vaňou.

Pri tomto úkone sa vypudzuje a odtéká voda. Hneď ako sa na paneli rozsvieti ukazovateľ doplnenia soli , mala by sa opäť doplniť špeciálna soľ.

Použitie čistiacich prostriedkov s obsahom soli

Pri použití kombinovaných čistiacich prostriedkov s obsahom soli nemusíte doplniť soľ až do tvrdosti vody 21° dH (37° fH, 26° Clarke, 3,7 mmol/l). Pri tvrdosti vody nad 21° je potrebné použitie špeciálnej soli.

Vypnutie indikátora doplnenia soli / zmäkčovacieho zariadenia

Pokiaľ Vás indikátor doplnenia soli  ruší (napr. pri použití kombinovaných čistiacich prostriedkov, ktoré obsahujú soľ), môžete ho vypnúť.

- Postupujte tak, ako je napísané v kapitole „Nastavenie zmäkčovacieho zariadenia“, a nastavte hodnotu na $H:00$. Tým vypnete zmäkčovacie zariadenie a indikátor doplnenia soli.

Varovanie

- Nikdy neplňte zásobník špeciálnej soli čistiacim prostriedkom. Zničili by ste tak zmäkčovacie zariadenie.
- Soľ musíte doplniť vždy bezprostredne pred zapnutím spotrebiča, zabránite tak jeho poškodeniu vplyvom korózie.

Leštidlo ✨

Akonáhle sa na ovládacom paneli rozsvieti indikátor doplnenia leštidla [9], zostáva v zásobníku leštidla rezerva na 1 - 2 procesy umývania. Mali by ste doplniť leštidlo.

Leštidlo sa používa na leštenia skla a odstránenie škvŕn z riadu. Používajte iba leštiace prostriedky pre umývačky riadu používané v domácnosti.

Kombinované čistiace prostriedky, ktoré obsahujú leštidlo môžete používať len pri tvrdosti vody do 21° dH (37° fH, 26° Clarke, 3,7 mmol/l). Pri tvrdosti vody nad 21° dH je aj tu potrebné použiť leštidlo.

- Otvorte zásobník leštidla [29] stlačením obslužnej pätky na veko a veko nadvihnite.

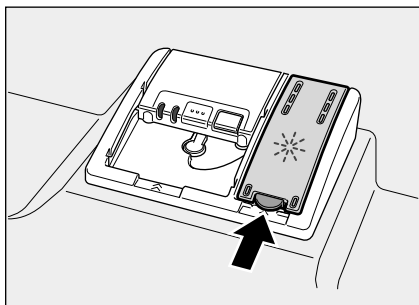

- Opatrne naplňte zásobník leštidlom až vo značku max.

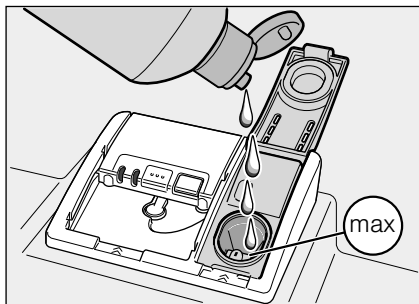

- Zatvorte veko, až počuteľne zaskočí.
- Rozliate leštidlo prípadne vyčistíte utierkou, aby pri ďalšom procese umývania nedošlo k nadmernej tvorbe peny.

Nastavenie pridávaného množstva leštidla

Pridávané množstvo leštidla môžete nastaviť v rozmedzí od ν :00 do ν :05. Vo výrobnom závode bol nastavený stupeň ν :05.

Množstvo leštidla zmeríte iba vtedy, pokiaľ na riade zostávajú šmuhy (nastavte nižší stupeň) alebo škvŕny od vody (nastavte vyšší stupeň).

- Zatvorte dverka spotrebiča.
- Zapnite vypínač ZAP./VYP. [1].
- Stlačte programové tlačidlo [A] a držte ho stlačené, zároveň tlačte tlačidlo ŠTART [6] tak dlho, pokiaľ sa na číselnom displeji nezobrazí H:0...
- Uvoľnite obidve tlačidlá. Svetelný indikátor tlačidla [A] bliká a na číselnom displeji [10] svieti hodnota H:04 nastavená vo výrobnom závode.
- Stlačte toľkokrát programové tlačidlo [A], až sa na číselnom displeji [10] objaví hodnota ν :05 prednastavená vo výrobnom závode.

Zmena nastavenia:

- Stlačte programové tlačidlo [C]. S každým stlačením tlačidla sa nastavená hodnota zvýši o jeden stupeň; po dosiahnutí hodnoty ν :05 sa na displeji opäť objaví ν :00 (vypnuté).
- Stlačte tlačidlo ŠTART [6]. Nastavená hodnota je uložená v pamäti spotrebiča.

Vypnutie indikátora doplnenia leštidla

Pokiaľ Vás indikátor doplnenia leštidla [9] ruší (napr. pri použití kombinovaných čistiacich prostriedkov, ktoré obsahujú leštidlo), môžete ho vypnúť.

- Postupujte tak, ako je napísané v kapitole „Nastavenie pridávaného množstva leštidla“, a nastavte hodnotu na ν :00.

Tým vypnete indikátor doplnenia leštidla [9].

Riad

Nevhodný riad

- Drevené časti príboru a riadu.
- Citlivé dekoračné poháre, umelecko-priemyselné a starožitné nádoby. Tieto dekory nie sú odolné proti umývaniu v umývačke riadu.
- Diely z umelej hmoty, ktoré nie sú odolné voči teplu.
- Medené a cínové nádoby.
- Časti riadu znečistené popolom, voskom, mazacím tukom alebo farbou.

Ozdoby na skle a hliníkové alebo strieborné diely sa môžu pri umývaní zafarbiť alebo môžu vyblednúť. Taktiež niektoré druhy skla (napr. predmety z kryštálového skla) sa môžu po viacerých procesoch umývania zakaliť.

Poškodenie pohárov a riadu

Príčiny:

- Druh skla a spôsob jeho výroby.
- Chemické zloženie čistiaceho prostriedku.
- Teplota vody programu.

Odporúčanie:

- Používajte iba poháre a porcelán označené výrobcom ako vhodné pre umývanie v umývačke riadu.
- Používajte čistiaci prostriedok, ktorý je označený ako šetrný k riadu.
- Aby ste zabránili poškodeniu pohárov a príboru, vyberte ich z umývačky riadu čo najskôr po ukončení programu.

Uloženie riadu

- Odstráňte väčšie zvyšky jedla. Predumytie pod tečúcou vodou nie je potrebné.
- Riad uložte tak, aby:
 - stál spoľahlivo a nemohol sa prevrátiť;
 - všetky nádoby stáli otvorom dolu;
 - vypuklé alebo zakrivené nádoby postavte šikmo, aby voda mohla odtekať;
 - nebránil otáčaniu obidvoch ostrekovacích ramien [23](#) a [24](#).

Veľmi malé diely by ste nemali umývať v umývačke riadu, pretože môžu ľahko vypadnúť z košov.

Vybranie riadu

Aby ste zabránili kvapkaniu vody z horného koša na riad uložený v dolnom koši, odporúčame Vám vybrať riad smerom zdola nahor.

Horúci riad je citlivý na náraz! Po ukončení programu ho preto nechajte vychladnúť v umývačke riadu tak dlho, až ho budete môcť bez problémov vybrať.

Šálky a poháre

Horný kôš na riad 20.



Hrnce

Dolný kôš na riad 28.

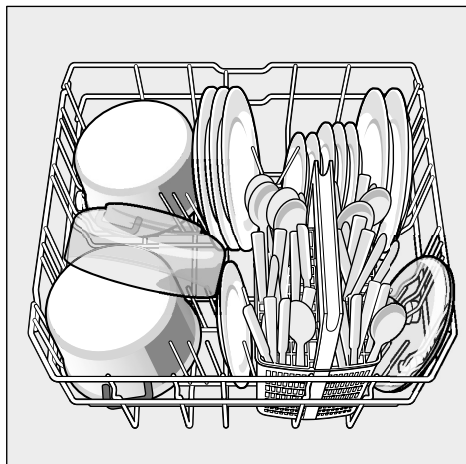

Tip

Veľmi znečistený riad (hrnce) by ste mali uložiť do dolného koša. Silnejší ostrekovací lúč zaistí lepší výsledok umývania.

Tip

Ďalšie príklady, ako môžete optimálne zaplniť Vašu umývačku riadu, nájdete na našej domovskej stránke ako bezplatný download (stiahnutie). Príslušná internetová adresa je uvedená na zadnej strane tohto návodu na obsluhu.

Košík na príbor

Príbor by ste mali usporiadať vždy neroztriedený špičkou dolu. Aby ste predišli poraneniu, položte dlhé, špicaté diely a nože do priehradky na príbor.

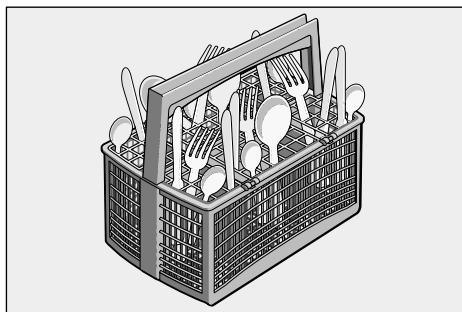

Sklopné trne

Sklopné trne slúžia pre lepšie usporiadanie hrncov, mís a pohárov.

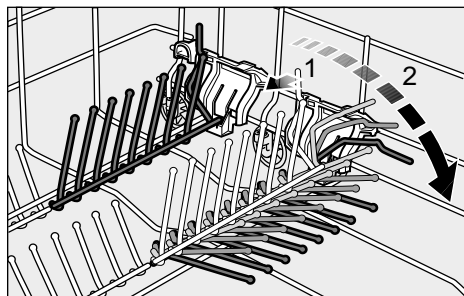

Priehradka na nože

Nože a iné nástroje môžete usporiadať vo vodorovnej polohe. Pred umývaním vyššieho riadu môžete priehradku na nože odstrániť. Pri nasadzovaní priehradky dbajte na jej správnu polohu.

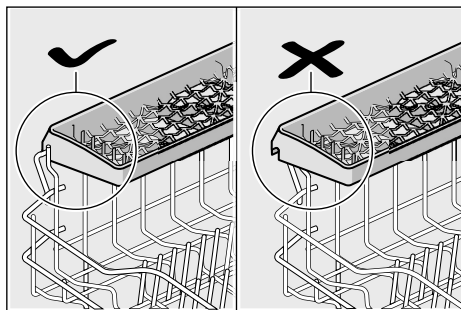

Regulácia výšky koša

Výšku horného koša na riad 20 môžete upraviť podľa toho, či potrebujete viac miesta pre vyššie nádoby v hornom alebo dolnom koši.

Výška spotrebiča 81,5 cm

	Horný kôš	Dolný kôš
Stupeň 1 max. Ø	22 cm	30 cm
Stupeň 2 max. Ø	24,5 cm	27,5 cm
Stupeň 3 max. Ø	27 cm	25 cm

Výška spotrebiča 86,5 cm

	Horný kôš	Dolný kôš
Stupeň 1 max. Ø	24 cm	33 cm
Stupeň 2 max. Ø	26,5 cm	30,5 cm
Stupeň 3 max. Ø	29 cm	28 cm

V závislosti na usporiadaní horného koša vo Vašom spotrebiči zvolte jeden z nasledujúcich postupov:

Horný kôš s postrannými páčkami

- Vytiahnite horný kôš [20].
- Pre **spustenie** zatlačte postupne obidve páčky vľavo a vpravo na vonkajších stranách koša smerom dovnútra. Držte pritom kôš pevne zo strany za horný okraj, aby trhavým pohybom nespadol dolu.

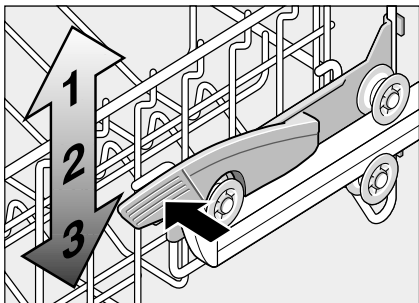

- Pre **zdvihnutie** uchopte kôš po stranách na hornom okraji a zdvihnite ho smerom hore.
- Pred opätovným zasunutím koša sa uistite, že leží na obidvoch stranách v **rovnej výške**. Inak sa nedajú zatvoriť dvierka spotrebiča a horné ostrekovacie rameno nemá žiadne spojenie k cirkuláciou vody.

Horný kôš s hornými a dolnými pármí koliesok

- Vytiahnite horný kôš [20].
- Vyberte horný kôš a opäť ho zaveste na horné (stupeň 3) alebo dolné (stupeň 1) kolieska.

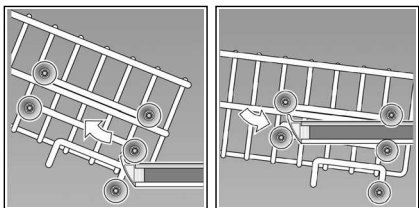

Čistiaci prostriedok

Môžete používať ako tablety, tak aj práškové alebo tekuté čistiace prostriedky, v žiadnom prípade však nepoužívajte prostriedky pre ručné umývanie. Dávkovanie práškového alebo tekutého čistiaceho prostriedku môžete prispôsobiť stupňu znečistenia riadu. Tablety obsahujú dostatočné množstvo účinných látok pre všetky procesy umývania. Moderné, vysoko účinné čistiace prostriedky používajú predvážne nízkoalkalickú receptúru s fosfátmi a enzýmami. Fosfáty viažu vápnik obsiahnutý vo vode. Enzýmy odbúrávajú škrob a rozpúšťajú bielkoviny. Bezfosfátové čistiace prostriedky nie sú tak časté. Tieto prostriedky majú slabšiu schopnosť viazať vápnik a vyžadujú väčšie dávkovacie množstvo. Pre odstránenie farebných škvŕn (napr. od čaju alebo kečupu) sa väčšinou používajú bieliadla na báze kyseliny.

Pokyn

Pre dobrý výsledok umývania bezpodmienečne dodržiavajte pokyny na obale čistiacich prostriedkov! Pokiaľ máte ďalšie otázky, odporúčame Vám obrátiť sa na poradenskú centrá výrobcov čistiacich prostriedkov.

Varovanie

Dodržiavajte bezpečnostné upozornenia a pokyny na použitie na obaloch čistiacich prostriedkov a leštidiel.

Plnenie čistiaceho prostriedku

- Pokiaľ je komora pre čistiaci prostriedok [30] ešte uzatvorená, stlačte uzatváraciu zástrčku [31], aby ste komoru otvorili. Suchú komoru [30] naplňte čistiacim prostriedkom (tabletou vložte naprieč, nie na výšku). Dávkovanie: viď pokyny výrobcu na obale čistiaceho prostriedku. Rozdelenie dávkovania v komore pre čistiaci prostriedok [30] Vám pomôže naplniť správne množstvo práškoveho alebo tekutého čistiaceho prostriedku. Pri normálnom znečistení obvykle stačí 20 - 25 ml. Pokiaľ používate tablety, stačí jedna tableta.

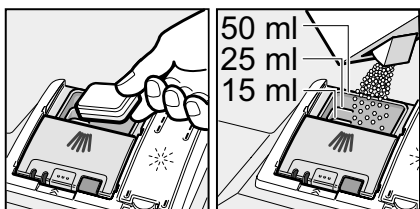

- Posunutím smerom hore zatvorte veko komory pre čistiaci prostriedok, až záver bez problémov zapadne.

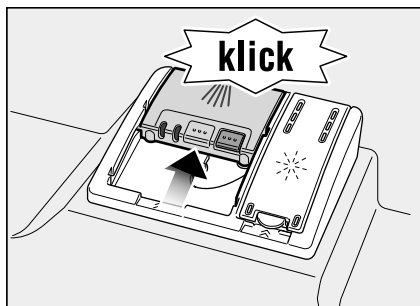

Komora pre čistiaci prostriedok sa v závislosti na programe automaticky otvorí v optimálny okamih. Práškový alebo tekutý čistiaci prostriedok sa v spotrebiči rozdelí a rozpustí, tableta spadne do záchytnej misky na tablety a dávkovane sa tu rozpustí.

Tip

Pri málo znečistenom riade obvykle stačí menšie množstvo čistiaceho prostriedku, ako je uvedené na obale. Vhodné čistiace prostriedky si môžete objednať v zákazníckom servise (viď zadná strana).

Kombinované čistiace prostriedky

Okrem bežných (samostatných) čistiacich prostriedkov sa ponúka rada produktov s prídavnými funkciami. Tieto produkty obsahujú okrem čistiaceho prostriedku často taktiež leštadlo a soľ (3 v 1) a podľa kombinácie (4 v 1, 5 v 1 atď.) ešte prídavné zložky ako je napr. ochrana skla alebo lesk nerezového riadu. Kombinované čistiace prostriedky pôsobia iba do určitého stupňa tvrdosti (väčšinou 21° dH). Nad túto hranicu sa musia pridávať soľ aj leštadlo. Pri použití kombinovaných čistiacich prostriedkov sa program automaticky prispôbi tak, aby bol vždy dosiahnutý čo najlepší výsledok umývania a sušenia.

⚠ Varovanie

- Do záchytnej misky na tablety [22] neukladajte **žiadne** malé diely na umývanie; zabránili by ste tak rovnomernému rozpúšťaniu tablety.
- Ak chcete po spustení programu pridať riad, **nepoužívajte** záchytnú misku na tablety [22] ako rukoväť horného koša. Mohli by ste prísť do kontaktu s čiastočne rozpustenou tabletou, ktorá sa nachádza v záchytnej miske.





Pokyny

- Optimálne výsledky čistenia a sušenia dosiahnete použitím samostatných čistiacich prostriedkov v spojení s oddeleným použitím soli a leštidla.
- Pri krátkych programoch nemôžu tablety vplyvom rozdielneho správania pri rozpúšťaní plné čistiace schopnosti a môžu tak zostať nerozpustené zvyšky čistiaceho prostriedku. Pre tieto programy sú vhodnejšie čistiace prostriedky v práškovom prevedení.
- Pri programe „Intenzívny“ (pri niektorých modeloch) je dostačujúce dávkovanie jednej tablety. Pri použití práškových čistiacich prostriedkov môžete navyše rozsypať trochu čistiaceho prostriedku na dvierka spotrebiča.
- Aj keď svieti indikátor doplnenia leštidla a/alebo soli, pracuje program pri použití kombinovaných čistiacich prostriedkov bezchybne.
- Pri použití čistiacich prostriedkov s ochranným obalom rozpustným vo vode: Uchopte obal iba suchými rukami a naplňte čistiaci prostriedok len do absolútne suchej komory pre čistiaci prostriedok, inak môže dôjsť ku zlepeniu.
- Ak chcete prejsť z kombinovaných čistiacich prostriedkov na samostatné čistiace prostriedky, myslíte na to, aby ste nastavili zmäkčovacie zariadenie a množstvo leštidla na správnu hodnotu.

Prehľad programov

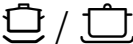
V tomto prehľade je zobrazený max. možný počet programov.

Zodpovedajúce programy a ich usporiadanie nájdete na Vašom ovládacom paneli.

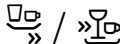
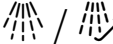
Druh riadu	Druh znečistenia	Program	Možné prídavné funkcie	Priebeh programu
hrnce, panvice odolný riad a príbor	veľmi pripečené alebo zaschnuté zvyšky jedla, ktoré obsahujú škrob alebo bielkoviny	 Intenzívny 70°	všetky	Predumytie Umývanie 70° Medziumytie Leštenie 65° Sušenie
		 Auto 45° - 65°		Pomocou senzorky sa optimalizuje podľa znečistenia.
zmiešaný riad a príbor	ľahko zaschnuté zvyšky bežného jedla	 Eco 50°		Predumytie Umývanie 50° Medziumytie Leštenie 65° Sušenie
citlivý riad, príbor s plastovými časťami citlivými na teplo, poháre	málo pripečené, čerstvé zvyšky jedla	 Jemný 40°	Intenzívna zóna Úspora času Poloviční náplň Extra sušenie	Predumytie Umývanie 40° Medziumytie Leštenie 55° Sušenie
		 Rýchly 45°	Extra sušenie	Umývanie 45° Medziumytie Leštenie 55°
všetky druhy riadu	studené opláchnutie, medziumytie	 Predumytie	žiadne	Predumytie

Výber programu

Podľa druhu riadu a stupňa znečistenia môžete zvoliť vhodný program.

Pokyny pre skúšobné inštitúty

Podmienky pre porovnávací testy obdržíte na vyžiadanie e-mailom na adrese dishwasher@test-appliances.com.

Uveďte prosím číslo spotrebiča (E) a dátum výroby (FD), ktoré nájdete na výrobnom štítku  na dvierkach spotrebiča.

Prídavné funkcie

Môžete nastaviť pomocou tlačidiel Prídavné funkcie [5].

Úspora času (VarioSpeed)

Pomocou funkcie >>Úspora času<< môžete podľa zvoleného čistiaceho programu skrátiť čas programu o cca 20 až 50 %. Príslušná zmena času programu sa zobrazí na číselnom displeji [10]. Aby sa pri skrátenom čase programu docielil optimálny čistiaci výsledok, zvýši sa spotreba vody a energie.

Polovičná náplň

Pokiaľ máte na umývanie iba malé množstvo riadu (napr. poháre, šálky, tanieri), môžete zapnúť „Polovičná náplň“. Pritom sa šetrí voda, energia a čas. Použite menšie množstvo čistiaceho prostriedku, ako sa odporúča pri kompletom naplnení spotrebiča.

Umývanie riadu

Programové údaje

Programové údaje (hodnoty spotreby) nájdete v skrátenom návode. Vzťahujú sa na normálne podmienky a nastavenú hodnotu tvrdosti vody $H: 7^{\circ}d$. Rôzne ovplyvňujúce faktory ako napr. teplota vody alebo tlak v potrubí môžu viesť k odchýlkam.

Aqua-Senzor

Aqua-Senzor je optické meracie zariadenie (svetelný senzor), ktorým sa meria zakalenie vody.

Aktivácia Aqua-Senzoru prebieha špecificky podľa programu. Ak je Aqua-Senzor aktívny, môže sa „čistá“ voda prevziať do nasledujúceho umývania a spotreba vody sa tak zníži o 3 - 6 litrov. Ak je stupeň znečistenia vyšší, voda sa odčerpá a nahradí sa vodou čistou.

V automatických programoch sa navyiac teplota a čas prispôsobí stupňu znečistenia.

Zapnutie spotrebiča

- Úplne otvorte vodovodný kohútik.
- Zapnite vypínač ZAP./VYP. [1]. Indikátor naposledy zvoleného programu bliká. Tento program zostane zvolený, pokiaľ nestlačíte iné programové tlačidlo [2]. Na číselnom displeji [10] bliká predpokladaná dĺžka programu.
- Stlačte tlačidlo ŠTART [6]. Program sa spustí.

Indikátor zostatkového času

Pri výbere programu sa na číselnom displeji **10** objaví zostávajúca dĺžka programu. Dĺžka programu je ovplyvnená teplotou vody, množstvom riadu a stupňom jeho znečistenia a môže sa (v závislosti na zvolenom programe) meniť.

Časová predvoľba *

* podľa modelu

Štart programu môžete posunúť v hodinových krokoch až o 24 hodín.

- Zatvorte dvierka spotrebiča.
- Zapnite vypínač ZAP./VYP. **1**.
- Stlačte tlačidlo **4** + a držte ho stlačené, pokiaľ sa na displeji časovej predvoľby **10** neobjaví $h:\square$.
- Stlačte toľkokrát tlačidlo **4** + alebo -, až nastavený čas zodpovedá Vaším požiadavkám.
- Stlačte tlačidlo ŠTART **6**, časová predvoľba je aktivovaná.
- Pokiaľ chcete zrušiť časovú predvoľbu, stlačte toľkokrát tlačidlo **4** + alebo -, až sa na displeji časovej predvoľby **10** objaví $h:\square$. Až do spustenia programu môžete Vašu voľbu programu ľubovoľne meniť.

Ukončenie programu

Program je ukončený, keď sa na číselnom displeji **10** zobrazí hodnota $\square:\square$.

Automatické vypnutie po ukončení programu

Aby sa ušetrila energia, umývačka riadu sa 1 minútu po ukončení programu automaticky vypne (nastavené výrobným závodom). Automatické vypnutie je nastaviteľné v rozmedzí od $P:\square$ do $P:\square 2$.

$P:\square$ Spotrebič sa automaticky nevypne.

$P:\square 1$ Spotrebič sa vypne po 1 minúte.

$P:\square 2$ Spotrebič sa vypne po 120 minútach.

- Zatvorte dvierka spotrebiča.
- Zapnite vypínač ZAP./VYP. **1**.
- Stlačte programové tlačidlo **A** a držte ho stlačené, zároveň tlačte tlačidlo ŠTART **6** tak dlho, pokiaľ sa na číselnom displeji nezobrazí $H:\square$...
- Uvoľnite obidve tlačidlá. Svetelný indikátor tlačidla **A** bliká a na číselnom displeji **10** svieti hodnota $H:\square 4$ prednastavená vo výrobnom závode.
- Stlačte toľkokrát programové tlačidlo **A**, až sa na číselnom displeji **10** objaví hodnota $P:\square 1$ prednastavená vo výrobnom závode.

Zmena nastavenia:

- Stlačte programové tlačidlo **C**. S každým stlačením tlačidla sa nastavená hodnota zvýši o jeden stupeň; po dosiahnutí hodnoty $P:\square 2$ sa na displeji opäť zobrazí $P:\square$ (vypnuté).
- Stlačte tlačidlo ŠTART **6**. Nastavená hodnota je uložená.

Vypnutie spotrebiča

Krátko po ukončení programu:

- Vypnite hlavný vypínač ZAP./VYP. **1**.
- Zatvorte vodovodný kohútik (odpadá pri spotrebičoch s funkciou Aqua-Stop).
- Po vychladnutí vyberte riad.

Varovanie

Na vybranie riadu po ukončení programu nechajte dvierka spotrebiča úplne otvorené, nenechávajte ich iba privreté. Prípadná unikajúca vodná para by mohla poškodiť citlivé pracovné dosky.

Zastavenie programu

- Vypnite vypínač ZAP./VYP. **[1]**. Svetelné indikátory zhasnú. Program zostane uložený v pamäti spotrebiča. Pokiaľ boli pri teplovodnej prípojke alebo ohriatej umývačke riadu otvorené dvierka spotrebiča, nechajte ich najskôr niekoľko minút privreté a až potom ich zatvorte. V opačnom prípade môže dôjsť k vyrazeniu dvierok vplyvom expanzie (pretlaku) alebo k úniku vody zo spotrebiča.
- Pokiaľ chcete pokračovať v programe, opäť stlačte vypínač ZAP./VYP. **[1]**.

Prerušenie programu (Reset)

- Stlačte tlačidlo ŠTART **[6]** a držte ho cca 3 sekundy stlačené. Na číselnom displeji **[10]** sa zobrazí **0:0** l.
- Priebeh programu trvá cca 1 minútu. Na číselnom displeji **[10]** sa objaví **0:00**.
- Vypnite vypínač ZAP./VYP. **[1]**.

Zmena programu

Po stlačení tlačidla ŠTART **[6]** už nemôžete zmeniť zvolený program. Zmena programu je možná iba jeho prerušením (Reset).

Intenzívne sušenie

Počas leštenia spotrebič pracuje s vyššou teplotou a tým dosiahne lepší výsledok sušenia. Čas programu sa môže nepatrne zvýšiť. (Dajte pozor pri citlivom riade!)

- Zatvorte dvierka spotrebiča.
- Zapnite vypínač ZAP./VYP. **[1]**.
- Stlačte programové tlačidlo **[A]** a držte ho stlačené, zároveň tlače tlačidlo ŠTART **[6]** tak dlho, až sa na číselnom displeji **[10]** zobrazí **H:0...**
- Uvoľnite obidve tlačidlá. Svetelný indikátor tlačidla **[A]** bliká a na číselnom displeji **[10]** svieti hodnota **H:04** prednastavená vo výrobnom závode.
- Stlačte toľkokrát programové tlačidlo **[A]**, až sa na číselnom displeji **[10]** objaví hodnota **d:00** prednastavená vo výrobnom závode.

Zmena nastavenia:

- Stlačením tlačidla **[C]** môžete zapnúť **d:0** l alebo vypnúť **d:00** intenzívne sušenie.
- Stlačte tlačidlo ŠTART **[6]**. Nastavená hodnota je uložená.

Údržba a starostlivosť

Pravidelná kontrola a údržba spotrebiča napomáha zabrániť poruchám. Ušetríte si tak čas a predídete mrzutostiam.

Celkový stav spotrebiča

- Skontrolujte, či sa v priestore na umývanie neusadil tuk alebo vápnik.

Pokiaľ nájdete takéto usadeniny, postupujte nasledovne:

- Naplňte komoru čistiacim prostriedkom. Spusťte spotrebič bez riadu v programe s najvyššou teplotou.

Na čistenie spotrebiča používajte iba prostriedky určené pre umývačku riadu.

- Pravidelne utierajte tesnenie dvierok vlhkou utierkou.

Na čistenie Vášho spotrebiča nikdy nepoužívajte parný čistič. Výrobca nezaručuje za prípadné následné škody.

Pravidelne utierajte čelnú stranu spotrebiča a ovládací panel vlhkou utierkou; postačí voda s trochou prostriedku na umývanie riadu. Nepoužívajte špongie s hrubým povrchom a abrazívne čistiace prostriedky, mohli by spôsobiť poškrabanie povrchu.

Spotrebiče z nerezovej ocele: Nepoužívajte penové utierky, popr. ich pred prvým použitím niekoľkokrát poriadne vyperte, aby ste predišli korózii.

Varovanie

Nikdy nepoužívajte čistiace prostriedky pre domácnosť, ktoré obsahujú chlór! Ohrozenie zdravia!

Špeciálna soľ a leštidlo

- Skontrolujte indikátory doplnenia soli **[8]** a leštidla **[9]**. Pokiaľ je potrebné, doplňte soľ a/alebo leštidlo.

Sitká

Sitká **[26]** chránia čerpadlo pred hrubými nečistotami vo vode. Tieto nečistoty môžu spôsobiť upchanie sieťok. Systém sieťok sa skladá z hrubého sitka, plochého jemného sitka a mikrositka.

- Po každom umývaní skontrolujte sitká, a pokiaľ je to potrebné, odstráňte zachytené nečistoty.
- Vyskrutkujte sitkový valec (viď obrázok) a vyberte systém sieťok.

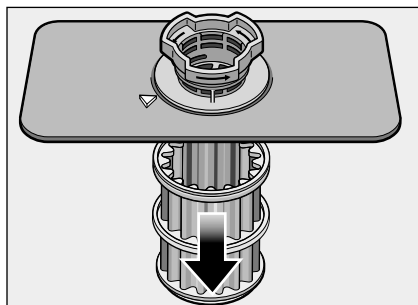
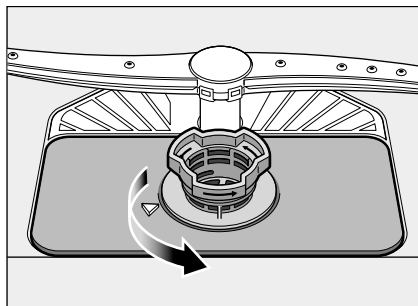

- Odstráňte prípadné zvyšky a prepláchnite sitká pod tečúcou vodou.
- Systém sieťok nasadte v obrátenom poradí a dodržiavajte to, aby sa šípky po zatvorení nachádzali proti sebe.

Ostrekovacie ramená

Vodný kameň a nečistoty obsiahnuté vo vode môžu upchať trysky a zablokovať uloženie ostrekovacích ramien 23 a 24.

- Skontrolujte, či nedošlo k upchaniu trysiek ostrekovacích ramien zvyšky jedla.
- Pokiaľ je to tak, vyskrutkujte horné ostrekovacie rameno 23.
- Vytiahnite dolné ostrekovacie rameno 24 smerom hore.

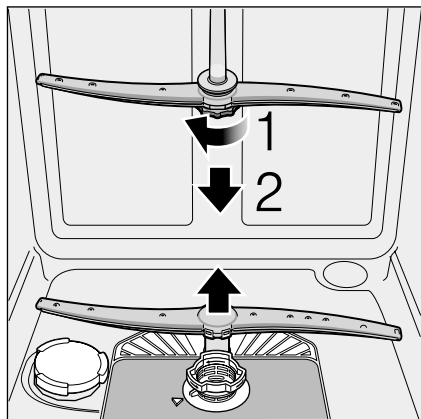

- Opláchnite ostrekovacie ramená pod tečúcou vodou.
- Ostrekovacie ramená opäť nasadzte, popr. pevne zaskrutkujte.

Odstránenie porúch vlastnými silami

Zo skúsenosti vieme, že väčšinu malých porúch, ktoré sa pri používaní umývačky riadu objavia, ste schopný odstrániť sami, bez toho aby ste museli volať zákaznícky servis. To umožní rýchle uvedenie spotrebiča do prevádzky. Nasledujúci prehľad Vám pomôže nájsť možné príčiny vyskytujúcich sa porúch a poradí Vám, ako tieto poruchy odstrániť.

Pokyn

Pokiaľ by spotrebič počas umývania z neznámych dôvodov zostal stáť alebo sa nespustil zvolený program, vykonajte najskôr funkciu „Prerušenie programu“ (Reset). (Vid' kapitola „Umývanie riadu“.)

⚠ Varovanie

Pokiaľ sa na číselnom displeji 10 objaví chybový kód (E:01 až E:30), musíte najskôr odpojiť spotrebič od elektrickej siete a zatvoriť vodovodný kohútik.

Určité poruchy (viď nasledujúci popis porúch) môžete odstrániť sami, pri iných poruchách prosím kontaktujte zákaznícky servis a uveďte chybový kód E:XX.

⚠ Varovanie

Myslite na to: Opravy môže vykonávať iba odborník. Pokiaľ je potrebná výmena niektorej súčiastky, dbajte na to, aby boli použité iba originálne náhradné diely. Neodbornými opravami alebo použitím náhradných dielov od iného výrobcu môžu pre užívateľa vzniknúť škody a nebezpečenstvo.

Čerpadlo odpadovej vody

Veľké zvyšky jedla z vody, ktoré neboli zachytené sitkami, môžu zablockovať čerpadlo odpadovej vody. Voda potom nebude odčerpaná a zostane stáť nad sitkom.

V tomto prípade:

- Najskôr odpojte spotrebič od elektrickej siete.
- Vymontujte sitká [26].
- Odčerpajte vodu, pokiaľ je to potrebné, vezmite si na pomoc špongiu.
- Pomocou lyžice nadvihnute kryt čerpadla (viď obrázok), až cvakne, potom ho uchopte za okraj a vytiahnite najskôr hore až na doraz a potom smerom dopredu.

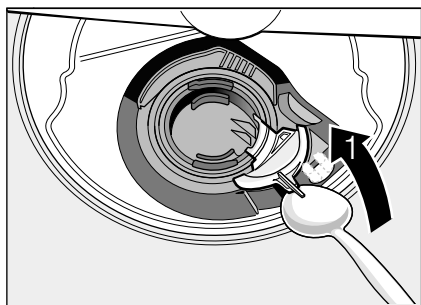

- Skontrolujte, či sa vo vnútornom priestore nenachádzajú cudzie telesá, a prípadne ich odstráňte.
- Nasaďte kryt do pôvodnej pozície a zatlačte ho smerom dolu, až zacvakne.

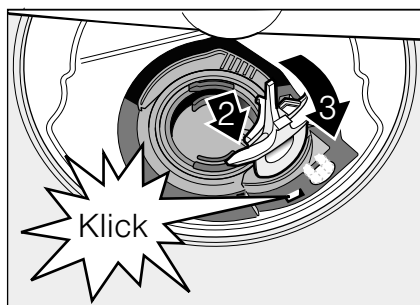

- Nasaďte sitká.

... pri zapnutí

Spotrebič sa neuvedie do prevádzky.

- Poistka v poistkovej skrini je poškodená.
- Nezasunuli ste sieťovú zástrčku.
- Dvierka spotrebiča nie sú správne zatvorené.

... pri nastavení

Zmena nastavenia nefunguje, program sa nespustí.

- Stlačili ste chybné programové tlačidlo. Prerušte program (viď kapitola „Prerušenie programu [Reset]“) a začinite od začiatku.
- Nepočkali ste na koniec programu.

... na spotrebiči

Dolné ostrekovacie rameno sa otáča ťažko.

- Ostrekovacie rameno je zablockované.

Dvierka spotrebiča sa otvárajú ťažko. *

- Detská poistka je aktivovaná. Návod na jej deaktiváciu nájdete vzadu na obale. * podľa modelu

Dvierka spotrebiča nie je možné zatvoriť.

- Zámka dvierok preskočila. Aby ste ju vrátili do pôvodnej polohy, zatvorte dvierka zvýšenou silou.

Veko komory pre čistiaci prostriedok nie je možné zatvoriť.

- Komora čistiaceho prostriedku je preplnená alebo sa jej mechanizmus zablockoval zlepenými zvyškami čistiaceho prostriedku.

Zvyšky čistiaceho prostriedku v komore pre čistiaci prostriedok.

- Komora bola pri plnení vlhká.

Indikátor „Kontrola prívodu vody“ [7] svieti.

- Vodovodný kohútik je zatvorený.
- Prítok vody je prerušený.
- Prítoková hadica je prelomená.

- **Sitko v prítoku vody je upchané.**

- Vypnite spotrebič a vyťahnite sieťovú zástrčku.
- Zatvorte vodovodný kohútik.
- Vyčistite sitko v prítoku vody.

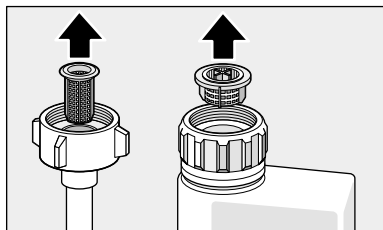

- Obnovte dodávku elektrického prúdu.
 - Otvorte vodovodný kohútik.
 - Zapnite spotrebič.
- Po ukončení programu zostane v spotrebiči stáť voda.**
- (E:24) Hadica odpadovej vody je upchaná alebo prelomená. Sitká sú upchané.
 - (E:25) Čerpadlo odpadovej vody je zablokované, kryt čerpadla odpadovej vody nie je správne nasadený (viď Čerpadlo odpadovej vody).
 - Sitká sú upchané.
 - Program ešte nie je ukončený. Počkajte na ukončenie programu (na číselnom displeji sa zobrazí □:□□) alebo vykonajte funkciu „Reset“.

Chybový kód E:22.

- Sitká [26] sú znečistené alebo upchané.

Indikátor doplnenia soli [8] a/alebo leštidla [9] nesvieti.

- Indikátor je vypnutý.
- V zásobníku sa nachádza dostatočné množstvo soli/leštidla.

Indikátor doplnenia soli [8] svieti.

- Chýba soľ.
Doplňte špeciálnu soľ.
- Senzor nie je schopný rozpoznať solné tablety. Použite inú špeciálnu soľ.

... pri umývaní

Tvorí sa neobvykle veľa peny.

- V zásobníku leštidla je prostriedok na ručné umývanie. Rozliate leštidlo môže pri ďalšom umývaní viesť k nadmernej tvorbe peny, preto ho odstráňte pomocou utierky.

V priebehu umývania sa spotrebič zastaví.

- Došlo k prerušeniu dodávky elektrického prúdu.
- Došlo k prerušeniu prítoku vody.

Tlkot plniacich ventilov.

- Je spôsobený položením vodovodného potrubia a nemá vplyv na činnosť umývačky riadu. Odstránenie nie je možné.

Tlkot alebo klepanie počas umývania.

- Ostrekovacie rameno naráža na riad.
- Riad nie je správne uložený.

... na riade

Zvyšky jedla na riade.

- Riad je uložený veľmi tesne pri sebe. Kôš na riad je preplnený.
- Použili ste veľmi málo čistiaceho prostriedku.
- Zvolili ste veľmi slabý čistiaci program.
- Ostrekovacie rameno narazilo na prekážku.
- Ostrekovacie trysky sú upchané.
- Sitká sú upchané.
- Sitká sú nesprávne nasadené.
- Čerpadlo odpadovej vody je zablokované.
- Strany horného koša na riad sa nenachádzajú v rovnakej výške.

Zvyšky čaju alebo ružu nie sú úplne odstránené.

- Čistiaci prostriedok má veľmi slabý bieliaci účinok.
- Zvolili ste veľmi nízku teplotu.
- Doplňli ste veľmi málo čistiaceho prostriedku, popr. ste použili nevhodný čistiaci prostriedok.

Na riade zostávajú biela škvrnny, poháre zostávajú mliečne.

Pri použití bezfosfátových čistiacich prostriedkov môže pri tvrdej vode dochádzať k tvorbe bielych usadenín na riade a príslušenstve spotrebiča.

- Doplnili ste veľmi málo čistiaceho prostriedku, popr. ste zvolili nevhodný čistiaci prostriedok.
- Zvolili ste veľmi slabý program.
- Nedoplnili ste leštidlo, popr. ste ho doplnili veľmi málo.
- Nedoplnili ste špeciálnu soľ, popr. ste ju doplnili veľmi málo.
- Zariadenie na zmäkčovanie vody ste nastavili na chybnú hodnotu.
- Uzáver zásobníka soli nie je pevne zaskrutkovaný.

Obráťte sa na výrobcu čistiaceho prostriedku, hlavne pokiaľ:

- je riad po ukončení programu veľmi mokry.
- dochádza ku vzniku vápenatých povlakov.

Poháre sú matné a zmenili farbu, povlaky sa nedajú odstrániť.

- Použili ste nevhodný čistiaci prostriedok.
- Poháre nie sú vhodné na umývanie v umývačke riadu.

Na pohároch a príbore zostávajú šmuhy, poháre dostávajú kovový vzhľad.

- Množstvo pridávaného leštidla je nastavené na veľmi vysokú hodnotu.

Zafarbenie umelohmotných dielov.

- Doplnili ste veľmi málo čistiaceho prostriedku, popr. ste použili nevhodný čistiaci prostriedok.
- Zvolili ste veľmi slabý program.

Stopy hrdze na príbore.

- Príbor nie je dostatočne odolný proti korózii.
- Obsah soli vo vode je veľmi vysoký. Skrutkovací uzáver zásobníka soli nie je pevne uzatvorený alebo ste rozsypali veľmi veľa soli pri jej dopĺňaní.

Riad nie je suchý.

- Otvorili ste dvierka spotrebiča a vybrali riad veľmi skoro.
- Zvolili ste program bez sušenia.
- Nastavili ste množstvo pridávaného leštidla na veľmi malú hodnotu.
- Aktivujte intenzívne sušenie.
- Použitie kombinovaných čistiacich prostriedkov má za následok zlé výsledky sušenia. Použite leštidlo (nastavenie vid' kapitola Leštidlo).

Zákaznícky servis

Pokiaľ sa Vám nepodarí odstrániť poruchu, obráťte sa prosím na Váš zákaznícky servis. Kontakt na najbližšie servisné stredisko nájdete na zadnej strane tohto návodu na obsluhu alebo v priloženom zozname servisných stredísk. Pri telefonáte prosím uveďte číslo spotrebiča (E = 1) a dátum výroby (FD = 2). Obidve čísla nájdete na výrobnom štítku **32** na dverkách spotrebiča.

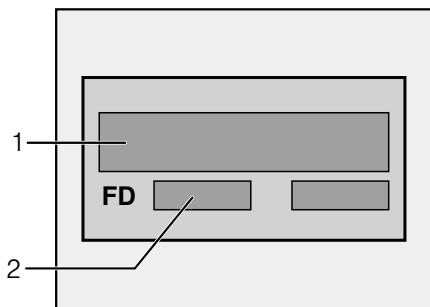

Varovanie

Spoľahnite sa na kompetenciu výrobcu. Obráťte sa na nás. Zaisťte tak, že oprava bude vykonaná vyškoleným servisným technikom, ktorý je vybavený originálnymi náhradnými dielmi pre Váš spotrebič.

Inštalácia

Pre bezchybnú prevádzku musí byť umývačka riadu odborne pripojená. Údaje pre prítok a odtok a hodnoty elektrického pripojenia musia zodpovedať požadovaným kritériám, ako sú ustanovené v nasledujúcich odstavcoch, popr. v montážnom návode.

Pri montáži dodržiavajte poradie pracovných krokov:

- kontrola pri dodaní;
- umiestnenie;
- prípojka odpadovej vody;
- prípojka čerstvej vody;
- pripojenie k elektrickej sieti.

Bezpečnostné pokyny

- Pri inštalácii a pripojení spotrebiča k elektrickej sieti sa riadte priloženým návodom na inštaláciu a montáž.
- Pri inštalácii musí byť umývačka riadu odpojená od elektrickej siete.
- Uistite sa, že systém uzemnenia elektrickej inštalácie je nainštalovaný podľa predpisov.
- Podmienky pripojenia k elektrickej sieti sa musia zhodovať s údajmi uvedenými na výrobnom štítku **32** umývačky riadu.
- Pokiaľ dôjde k poškodeniu sieťového prípojného vedenia tohto spotrebiča, musí byť nahradený zvláštnym prípojným vedením. Aby sa zabránilo rôznym poraneniam, mal by výmenu vykonávať iba technik zo zákazníckeho servisu.

- V prípade zabudovania do vysokej skrine musí byť spotrebič pripojený v súlade s platnými predpismi.
- Zabudované a integrované spotrebiče inštalujte len pod spojené pracovné dosky, ktoré sú zoskrutkované so susednými skrinkami, aby bola zaistená stabilita.
- Neinštalujte spotrebič v blízkosti tepelných zdrojov (vykurovacie telesá, zásobníky tepla, sporáky, alebo iné spotrebiče, vytvárajúce teplo) a nemontujte ich pod varný panel.
- Po inštalácii umývačky riadu musí byť zástrčka voľne prístupná.
- Pri niektorých modeloch: Plastové púzdro na vodnej prípojke obsahuje elektrický ventil, v prívodnej hadici sa nachádza napájacie vedenie. Túto hadicu nerežte, neponárajte plastové púzdro do vody.



Varovanie

Ak spotrebič nestojí vo výklenku a tým je prístupná bočná stena, musí sa z bezpečnostných dôvodov oblasť závesu dvierok zboku zakryť (nebezpečenstvo poranenia). Kryty obdržíte ako zvlášťne príslušenstvo v zákazníckom servise, alebo v špecializovaných predajniach.

Dodanie

Vaša umývačka riadu bola v továrni dôkladne preskúšaná z hľadiska jej bezchybnej funkcie. Zostali pri tom malé vodné škvrny. Zmiznú po prvom cykle umývania.

Technické údaje

Hmotnosť:

max. 60 kg

Napätie:

220 - 240 V, 50 Hz alebo 60 Hz

Prípojná hodnota:

2,0 - 2,4 kW

Istenie:

10/16 A

Tlak vody:

Minimálne 0,05 MPa (0,5 bar), maximálne 1 MPa (10 bar). Pri vyššom tlaku vody musíte namontovať redukčný tlakový ventil.

Prítokové množstvo:

Minimálne 10 litrov/minútu.

Teplota vody:

Studená voda; pri teplej vode max. teplota 60 °C.

Umiestnenie

Potrebné rozmery pre vstavanie si pozrite v montážnom návode. Spotrebič nastavte s pomocou výškovo nastaviteľných nožičiek do vodorovnej polohy. Dbajte pritom na bezpečnú stabilitu umývačky riadu.

- Vstavané a integrované spotrebiče, ktoré sa dodatočne inštalovali ako voľne stojace spotrebiče, sa musia zaistiť proti prevráteniu, napr. priskrutkovaním ku stene, alebo vstavaním pod priečhodnú pracovnú dosku, ktorá je zoskrutkovaná so susednými skrinkami.
- Spotrebič je možné bez všetkého zabudovať medzi drevené, alebo umelohmotné steny do kuchynskej linky. Ak nie je po vstavaní sieťová zástrčka voľne prístupná, musí byť na splnenie príslušných bezpečnostných predpisov na strane inštalácie k dispozícii viacpólový odpojovač so vzdialenosťou kontaktov minimálne 3 mm.

Prípojka odpadovej vody

- Potrebné pracovné kroky si zistíte z montážneho návodu, prípadne namontujte sifón s odtokovým hrdlom.
- Pripojte hadicu odpadovej vody pomocou priložených súčastí na odtokové hrdlo sifónu.
Dbajte na to, aby odtoková hadica nebola prelomená, stlačená, alebo zamotaná do seba a žiadne uzatváracie veko v odtoku neobmedzovalo odtekanie odpadovej vody.

Prípojka čerstvej vody

- Prípojku čerstvej vody pripojte podľa montážneho návodu pomocou priložených súčastí na vodovodný kohútik. Dbajte na to, aby prípojka čerstvej vody nebola prelomená, stlačená, alebo zamotaná.
- Pri výmene spotrebiča musí byť vždy použitá nová prívodná hadica vody.

Tlak vody:

Aspoň 0,05 MPa (0,5 bar), maximálne 1 MPa (10 bar). Pri vyššom tlaku vody musíte namontovať redukčný tlakový ventil.

Prítokové množstvo:

Minimálne 10 litrov/minútu.

Teplota vody:

Prednostne studená voda; pri teplej vode je maximálna povolená teplota 60 °C.

Pripojenie k elektrickej sieti

- Pripojte spotrebič iba na striedavé napätie v rozsahu 220 V až 240 V a 50 Hz alebo 60 Hz do predpisovo nainštalovanej zásuvky s ochranným vodičom. Potrebné istenie vid' typový štítok [32].
- Sieťová zásuvka musí byť v blízkosti spotrebiča a tiež po vstavaní voľne prístupná.
- Zmeny na prípojke môžu vykonávať iba odborníci.
- Predĺženie sieťového napájacieho kábla sa môže zakúpiť iba v zákazníckom servise.
- Pri použití chrániča s chybovým prúdom sa môže používať iba typ so značkou . Iba tento zaručuje splnenie súčasne platných predpisov.
- Spotrebič je vybavený bezpečnostným systémom proti úniku vody. Dbajte na to, že tento systém funguje iba pri pripojenom napájaní prúdom.

Demontáž



Dodržiavajte poradie pracovných úkonov:

- Odpojte spotrebič od elektrickej siete.
- Zatvorte prívod vody.
- Odskrutkujte prípojku odpadovej a čerstvej vody.
- Odskrutkujte upevňovacie skrutky pod pracovnou doskou.
- Demontujte, ak je k dispozícii, doskový podstavec.
- Umývačku riadu vyťahnite, pritom opatrne vyťahujte hadicu.

Preprava

Umývačku riadu vypustíte a zaistíte voľné súčasti.

Spotrebič vypustíte podľa nasledujúcich krokov:

- Otvorte vodovodný kohútik.
- Zatvorte dverka spotrebiča.
- Zapnite vypínač ZAP./VYP. [1]. Svetelné indikátory naposledy zvoleného programu sa rozsvietia.
- Zvoľte program s najvyššou teplotou. Na číselnom displeji [10] sa objaví predpokladaná dĺžka programu.
- Stlačte tlačidlo ŠTART [6]. Program sa spustí.
- Po cca 4 minútach stlačte tlačidlo ŠTART [6] a držte ho stlačené tak dlho, pokiaľ sa na číselnom displeji nezobrazí . Po cca 1 minúte sa na číselnom displeji objaví .
- Vypnite spotrebič [1] a zatvorte vodovodný kohútik.

Spotrebič prepravujte iba na stojato.

V opačnom prípade sa zostatková voda môže dostať do riadenia umývačky riadu a viesť k chybnému priebehu programu.

Zabezpečenie proti zamrznutiu

Ak spotrebič stojí v miestnosti ohrozenej mrazom (napr. rekreačná chata), musí sa spotrebič úplne vypustiť (viď Preprava).

- Uzavorte vodovodný kohútik, odskrutkujte prívodnú hadicu a nechajte vodu vytečť.

Likvidácia

Ako obal nových spotrebičov, tiež staré spotrebiče obsahujú cenné suroviny a recyklovateľné materiály.

Zlikvidujte, prosím, jednotlivé diely rozdelené podľa druhov.

O aktuálnych likvidačných možnostiach sa, prosím, informujte u Vášho odborného predajcu, alebo na vašom obecnom, alebo mestskom úrade.

Obal

Všetky plastové diely spotrebiča sú označené medzinárodne normovanou značkou (napr. >PS< polystyrén).

Pri likvidácii spotrebiča je tým možné rozdelenie podľa čistých druhov plastových odpadov. Dodržiavajte, prosím, bezpečnostné pokyny pod bodom „Pri dodaní“.

Staré spotrebiče

Dodržiavajte, prosím, bezpečnostné pokyny pod bodom „Pri likvidácii“.



Tento spotrebič je označený v súlade s európskou smernicou 2002/96/EC o elektrických a elektronických spotrebičoch, ktoré doslúžili (waste electrical and electronic equipment - WEEE). Táto smernica stanovuje rámec pre návratnosť a recykláciu starých spotrebičov, platný v celej EÚ.

Zmeny vyhradené.

Detská poistka (Zablokovanie dvierok)

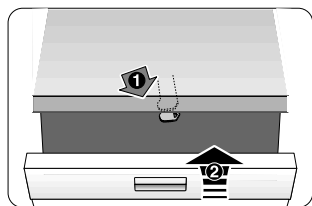

40

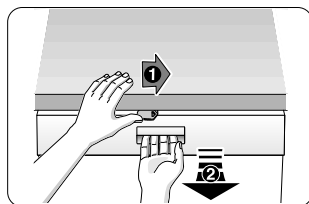

41

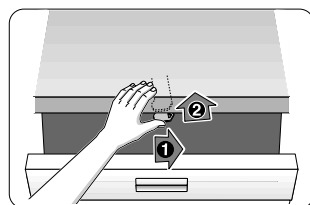

42

40 Zapnite detskú poistku.

41 Otvorte dvierka so zapnutou detskou poistkou.

42 Deaktivujte detskú poistku.

Pri opustení spotrebiča vždy úplne zatvorte jeho dvierka. Len tak môžete chrániť Vaše deti pred možným nebezpečenstvom.

Rozstrekovacia hlava na plechy na pečenie *

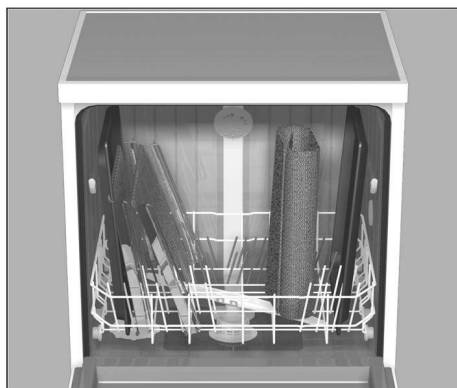
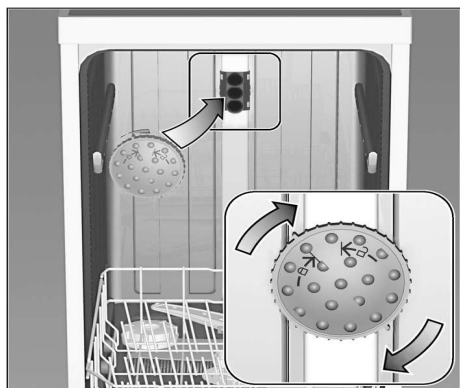

Pomocou tejto ostrekovacej hlavy môžete umývať veľké plechy, alebo mriežky a tiež tanieru s priemerom väčším ako 30 cm (tanieru pre labužníkov, tanieru na cestoviny, servírovacie tanieru). Na tento účel vyberte horný kôš a nasadíte ostrekovaciu hlavu tak, ako je vyobrazené na nákrese.

Aby ostrekovací prúd mohol zasahovať na všetky časti, usporiadajte, prosím, plechy podľa vyobrazenia (max. 4 plechy na pečenie a 2 mriežky).

Prevádzkujte umývačku riadu vždy s horným košom, alebo ostrekovacou hlavou na plechy na pečenie!

* Nie je súčasťou výbavy, je možné dokúpiť ako zvláštne príslušenstvo

Záruka AQUA-STOP

(neplatí pri spotrebičoch bez Aqua-Stop))

Dodatočne k záručným podmienkam obchodníka vyplývajúcich z kúpnej zmluvy a k záruke na náš spotrebič poskytujeme dodatočnú náhradu pri nasledujúcich podmienkach:

1. Ak vzniknú škody vodou spôsobené chybou nášho systému Aqua-Stop, poskytneme náhradu škôd súkromnému spotrebiteľovi. Aby bola dosiahnutá bezpečnosť proti úniku vody, musí byť spotrebič pripojený k elektrickej sieti.
2. Táto záruka platí po celú dobu životnosti spotrebiča.
3. Predpokladom uplatnenia záruky je, že spotrebič s Aqua-Stopom bol odborné a zodpovedajúcim spôsobom podľa nášho návodu nainštalovaný a pripojený. „Toto zahŕňa tiež odborné namontované predĺženie Aqua-Stop (originálne príslušenstvo)“. Naša záruka sa nevzťahuje na chybné prívody, alebo armatúry, až na pripojenie Aqua-Stopu na vodovodný kohútik.
4. V zásade nemusíte spotrebiče s Aqua-Stopom počas prevádzky kontrolovať, alebo po ukončení prevádzky istiť zatvorením vodovodného kohútika. Iba v prípade Vašej dlhšej neprítomnosti v domácnosti, napr. pri dovolenke, odporúčame vodovodný kohútik zatvoriť.

Kontaktné údaje nájdete v priloženom zozname servisných stredísk.

Internet: www.siemens-home.com/sk

INFORMAČNÝ LIST: BSH domáci spotrebiče, s. r. o.**Obchodná značka BSH:**

Značka	SIEMENS	
Predajné označenie	SX 55M540EU	
Trieda energetickej účinnosti (A... nízka spotreba el. energie až G... vysoká spotreba el. energie)	A-10%	
„Normalizovaný“ cyklus	Eco 50°	
Spotreba energie ¹⁾ kWh	0,93	
Trieda účinnosti umývania (od A ... vyššia do G ... nižšia)	A	
Trieda účinnosti sušenia (od A ... vyššia do G ... nižšia)	A	
Počet sád riadu	13	
Spotreba vody l	10	
Doba trvania programu min.	175	
Odhadovaná ročná spotreba (220 normalizovaných cyklov) kWh	161	
	l	2200
Hlučnosť ²⁾ dB (re 1 pW)	56	

¹⁾ Spotreba energie v kWh na štandardný skúšobný cyklus (pripojenie na studenú vodu). Skutočná spotreba energie závisí od spôsobu používania spotrebiča.

²⁾ Hlučnosť podľa Európskej normy EN 60704-3.

Deklarovaná hodnota emisie hluku tohto spotrebiča je 56 dB (A), čo predstavuje hladinu A akustického výkonu vzhľadom na referenčný akustický výkon 1pW.

Prípadné technické zmeny, tlačové chyby a odlišnosti vo vyobrazení sú vyhradené bez upozornenia. Aktuálny návod nájdete na webových stránkach www.siemens-home.com/sk.

Dovozca: **BSH domáci spotrebiče s.r.o.**
Radlická 350
158 00 Praha 5

Výrobok:	Produktové číslo: E-Nr.
	Poradové číslo: FD
Dátum predaja, pečiatka, podpis	Dátum montáže, pečiatka, podpis

Predajca je povinný úplne a čitateľne vyplniť všetky požadované údaje v záručnom liste v deň predaja spotrebiča. Neoddeliteľnou súčasťou tohto záručného listu je daňový doklad o predaji výrobku.

Záručný list je dokladom práv spotrebiteľa v zmysle Občianskeho zákonníka. Je súčasťou výrobku s výrobným číslom uvedeným na prednej strane tohto záručného listu, zvlášť v prípadoch dlhších než zákonom daná záručná lehota je záručný list jedným z dokázateľných prostriedkov práv užívateľa. Je v záujme spotrebiteľa, aby si skontroloval správnosť a úplnosť všetkých uvedených údajov, ako i to, či dostal od predajcu záručný list so správnym označením pre uvedený druh výrobku.

Odporúča sa, aby výrobky montoval a uviedol do prevádzky autorizovaný servis, ktorý poskytuje záruku odbornej montáže, predvedenie a preskúšanie výrobku.

Montáž a inštalácia spotrebiča musí byť vykonaná v súlade s vyhláškou ÚBP SR č. 718/2002 Z. z. súvisiacich predpisov a noriem v platnom znení.

Pred montážou výrobku je nutné, aby boli splnené všetky podmienky pre pripojenie na inžinierske siete podľa platných noriem a podľa návodu na použitie.

Zápisy o uskutočnených opravách:

Dátum objed. opravy	Dátum dokončenia	Číslo oprav. listu	Stručný opis poruchy

Upozornenie pre predajcov

Predajca je povinný dať zákazníkovi platný doklad o predaji, kde bude uvedený dátum predaja a označenie spotrebiča, a súčasťou dokladu o kúpe tovaru je správne a úplne vyplnený záručný list v deň predaja výrobku. V prípade predpredajnej reklamácie je potrebné predložiť riadne vyplnený reklamačný protokol.

Záručné podmienky

- na výrobok sa poskytuje záručná lehota **24 mesiacov** odo dňa zakúpenia výrobku kupujúcim
- spotrebiteľ je oprávnený chybu vytknúť do šiestich mesiacov od jej zistenia, najneskôr však do uplynutia záručnej lehoty
- pri reklamácií je podmienkou predložiť platný daňový doklad o kúpe výrobku (napr. pokladničný blok, faktúru a pod.)
- ak je výrobok používaný na iný než výrobcom stanovený účel alebo je výrobok používaný v rámci predmetu obchodnej činnosti, poskytuje sa záručná lehota 6 mesiacov odo dňa zakúpenia, keďže spotrebiče sú určené výhradne na použitie v domácnosti
- za chybu výrobku sa nepovažuje jeho nadmerné opotrebovanie a z toho vyplývajúce absencie niektorých pôvodných vlastností, ktoré boli spôsobené napr. zanedbaním bežnej údržby, čistenia, nadmerným používaním výrobku
- záručná lehota neplynie počas obdobia, keď kupujúci nemôže užívať tovar pre jeho chyby, za ktoré zodpovedá predávajúci
- ak nebude zistená žiadna porucha, na ktorú sa vzťahuje bezplatná záručná oprava, alebo bude zistená porucha nezavinená výrobcom, hradí náklady spojené s vyslaním servisného technika osoba, ktorá uplatnila nárok na túto opravu
- záručné opravy vykonávajú autorizované servisné strediská podľa zoznamu uvedeného v tomto záručnom liste

Právo na bezplatnú opravu výrobku na náklady BSH domáci spotrebiče s.r.o., organizačná zložka Bratislava, zaniká, ak:

- je nečitateľný výrobný štítok alebo na výrobku chýba,
- údaje na doklade o predaji sa líšia od údajov uvedených na výrobnom štítku spotrebiča,
- výrobok bol namontovaný v rozpore s návodom na montáž, prípadne nebol dodržaný súlad s platnými STN alebo s návodom na obsluhu,
- výrobok bol neodborne namontovaný alebo nebol uvedený do prevádzky organizáciou oprávnenou v zmysle vyhlášky ÚBP SR č. 718/2002 Z. z., platí pre plynové spotrebiče a spotrebiče s elektrickým napájaním 400 V, ako i pre spotrebiče dodávané bez elektrického kábla, prípadne bez elektrickej koncovky,
- bola vykonaná konštrukčná zmena alebo zásah do výrobku neoprávnenou osobou,
- porucha na výrobku vznikla použitím neoriginálnych náhradných dielov alebo príslušenstva,
- ide o poškodenie: mechanické, nadmernou záťažou, v dôsledku vodného kameňa, neodborného zapojenia, živelnou pohromou, vonkajšími vplyvmi a pod.

Vyhlasenie o hygienickej neškodnosti výrobku

Všetky výrobky distribuované spoločnosťou BSH domáci spotrebiče s.r.o., organizačná zložka Bratislava, prichádzajúce do styku s potravinami **spĺňajú požiadavky** o hygienickej neškodnosti podľa **európskej normy EC 1935/2004**. Toto vyhlásenie sa vzťahuje na všetky výrobky prichádzajúce do styku s potravinami uvedené v aktuálnom cenníku BSH domáci spotrebiče s.r.o., organizačná zložka Bratislava.



Symbol uvedený na výrobku alebo jeho obale upozorňuje na to, že výrobok po skončení jeho životnosti nepatrí k bežnému domácejmu odpadu, ale ho treba odovzdať do špeciálnej zberne odpadu na recyklovanie elektrických alebo elektronických spotrebičov. Vašou podporou správnej likvidácie pomáhate opäť získať cenné suroviny a chrániť tak životné prostredie. Ďalšie informácie o recyklovaní tohto výrobku získate na miestnom úrade, v zberni odpadu alebo v združení Envidom, ktoré zabezpečuje zber, prepravu, spracovanie, recykláciu a ekologické zneškodňovanie elektroodpadu v zmysle zákona.

Uistenie dovozcu o vydaní vyhlásenia o zhode

Vážený zákazník,

Podľa zákona č. 264/1999 Z. z. Vás uistujeme, že na všetky výrobky distribuované spoločnosťou BSH domáci spotrebiče s. r. o. našim obchodným partnerom, bolo vydané prehlásenie o zhode v zmysle zákona č. 264/1999 Z. z. a príslušných nariadení vlády. Toto uistenie dovozcu o vydaní prehlásenia o zhode sa vzťahuje na všetky výrobky vrátane plynových spotrebičov, ktoré sú obsiahnuté v aktuálnom cenníku firmy BSH domáci spotrebiče s. r. o.

Kontakt na servis domácich spotrebičov SIEMENS

Dodávateľ:

BSH domácí spotřebiče s.r.o.- organizačná zložka Bratislava

BSH domácí spotřebiče s.r.o.
Radlická 350
158 00 Praha 5

Príjem opráv:

Tel.: +421 244 450 808
Email: **opravy@bshg.com**

Objednávky príslušenstva a náhradných dielov:

Tel.: +421 244 452 041
Email: **dily@bshg.com**

Zákaznícke poradenstvo:

Tel.: +421 244 452 041
Email: **siemens.spotrebice@bshg.com**

Aktuálne informácie o servise nájdete na internetových stránkach **www.siemens-home.com/sk**.

Tu máte možnosť si dojednať opravu pomocou online formulára.