



POZOR!

**MIKROVLNNÁ ENERGIE
NEODSTRAŇUJTE TENTO KRYT!**
Opravu smí provádět pouze odborný servis.

(Toto upozornění vystřihněte a nalepte na zadní stranu mikrovlnné trouby.)

Návod k použití

HF 25M5L2

Q4ACZM0297

Obsah

Bezpečnostní pokyny	4
Před instalací.....	4
Pokyny k Vaší bezpečnosti.....	4
Pokyny k mikrovlnné troubě.....	6
Příčiny poškození.....	9
Váš nový spotřebič	10
Ovládací panel.....	10
Tlačítka a digitální ukazatel provozního stavu.....	11
Příslušenství.....	12
Vnitřní prostor.....	12
Zapnutí a vypnutí spotřebiče	13
Před prvním použitím	14
Čištění příslušenství.....	14
Nastavení času.....	14
Mikrovlnná trouba	15
Pokyny k nádobí.....	15
Mikrovlnný výkon.....	16
Nastavení mikrovlnné trouby.....	17
Kombinovaný provoz 1, 2, 3	18
Nastavení kombinovaného provozu.....	18
Automatický program	19
Nastavení programu.....	19
Pokyny k automatickému programu.....	21
Paměť	24
Uložení nastavení do paměti.....	24
Spuštění programu uloženého v paměti.....	25
Změna základního nastavení	26
Základní nastavení.....	26
Péče a čištění	27
Čisticí prostředky.....	27

Co dělat v případě poruchy?	29
Zákaznický servis	31
Technické údaje	32
Recyklace v souladu s životním prostředím	33
Testovali jsme pro Vás v našem kuchyňském studiu	33
Rozmrazování, ohřívání a vaření v mikrovlnné troubě	34
Tipy k mikrovlnné troubě	39
Testovací pokrmy podle normy EN 60705	40

Případné technické změny, tiskové chyby a odlišnosti ve vyobrazení jsou vyhrazeny bez upozornění. Aktuální návod najdete na webových stránkách www.siemens-home.com/cz.

Deklarovaná hodnota emise hluku tohoto spotřebiče je 51 dB (A), což představuje váženou hladinu akustického výkonu Lwa vzhledem k referenčnímu akustickému výkonu 1pW.

Bezpečnostní pokyny

Přečtěte si prosím pečlivě tento návod k použití. Jen tak můžete Váš spotřebič bezpečně a správně používat.

Návod k použití a instalaci pečlivě uschovejte. Pokud spotřebič předáváte jiné osobě, nezapomeňte přiložit veškerou dokumentaci.

Před instalací

Poškození během přepravy

Po vybalení spotřebič přezkoušejte. Pokud došlo k poškození během přepravy, nesmíte spotřebič zapojit.

Připojení k elektrické síti

Připojení spotřebiče k elektrické síti smí provést pouze odborník.
Pokud dojde k poškození spotřebiče vinou neodborného zapojení, nemáte nárok na záruku.

Instalace a zapojení

Dbejte prosím návodu k instalaci.

Pokyny k Vaší bezpečnosti

Tento spotřebič je určen pouze pro domácí použití. Spotřebič používejte výhradně k přípravě pokrmů a nápojů.

Děti a dospělí nesmí nikdy používat spotřebič bez dozoru,

- pokud nejsou tělesně či duševně způsobilí nebo
- nebo pokud jim chybí znalosti či zkušenosti, aby mohli spotřebič správně a bezpečně používat.

Uchovávejte spotřebič mimo dosah dětí.

Horký vnitřní prostor mikrovlnné trouby

Nebezpečí popálení!

Nikdy se nedotýkejte horkého povrchu spotřebičů určených k ohřívání nebo vaření. Dvířka mikrovlnné trouby otvírejte opatrně. Může dojít k úniku horké páry. Uchovávejte spotřebič mimo dosah malých dětí.

Nebezpečí požáru!

Nikdy neuchovávejte hořlavé předměty uvnitř mikrovlnné trouby.

Nikdy neotvírejte dvířka mikrovlnné trouby, pokud ze spotřebiče vychází kouř. Vypněte spotřebič a odpojte síťovou zástrčku popř. vypněte pojistku v pojistkové skříni.

Nebezpečí zkratu!

Dbejte na to, abyste nezaklínili přípojný kabel elektrospotřebičů v dvířkách horkého vnitřního prostoru. Může dojít k roztavení izolace kabelu.

Nebezpečí popálení!

Nikdy nepřipravujte pokrmy obsahující velké množství vysokoprocenních alkoholických nápojů v mikrovlnné troubě.

Hrozí vznícení alkoholických výparů. Používejte jen malé množství vysokoprocenních alkoholických nápojů a otvírejte dvířka opatrně.

Horké příslušenství

Nebezpečí popálení!

Horké příslušenství nikdy nevyjímejte ze spotřebiče bez chňapky nebo kuchyňské utěrky.

Poškození dvířek mikrovlnné trouby nebo jejich těsnění

Nebezpečí těžkého poškození zdraví!

Nikdy nepoužívejte spotřebič, pokud jste zjistili poškození dvířek nebo jejich těsnění. Může dojít k poškození zdraví v důsledku ozáření mikrovlnnou energií. Používejte spotřebič teprve po důkladné opravě.

Zkorodovaný povrch mikrovlnné trouby

Nebezpečí těžkého poškození zdraví!

Při nedostatečném čištění může povrch spotřebiče časem zkorodovat. Může dojít k úniku mikrovlnné energie. Abyste tomu zamezili, pravidelně spotřebič čistěte.

Otevřený kryt mikrovlnné trouby

Nebezpečí úrazu elektrickým proudem!

Nikdy neodstraňujte kryt spotřebiče. Spotřebič pracuje s vysokým napětím a při jeho otevření hrozí nebezpečí úrazu elektrickým proudem.

Nebezpečí těžkého poškození zdraví!
Nikdy neodstraňujte kryt spotřebiče. Chrání Vás před ozářením mikrovlnnou energií.

Horké nebo vlhké okolí

Nebezpečí zkratu!
Nikdy nevystavujte spotřebič velkému teplu nebo vlhku.

Neodborné opravy

Nebezpečí úrazu elektrickým proudem!
Neodborné opravy jsou nebezpečné. Pouze výrobcem školený technik ze zákaznického servisu smí provádět opravy a vyměňovat poškozený přípojovací kabel.

Nikdy neotvírejte kryt spotřebiče. Spotřebič pracuje s vysokým napětím. Kryt Vás chrání před ozářením mikrovlnnou energií.

Pokud zjistíte vadu na spotřebiči, vypněte pojistku v pojistkové skříni, popř. odpojte síťovou zástrčku. Zavolejte zákaznický servis.

Pokyny k mikrovlnné troubě

Příprava potravin

Nebezpečí požáru!
Používejte mikrovlnnou troubu pouze k přípravě potravin, které jsou určeny ke spotřebě. Použití spotřebiče k jinému účelu může být nebezpečné a může způsobit škody. Např. nahřáté pantofle nebo polštářky s obilnou náplní se mohou vznítit i po několika hodinách.

Nádobí

Nebezpečí poranění!
Nádobí vyrobené z porcelánu a keramiky může mít nepatrné trhliny v úchytech a krytech. Za těmito trhlinami se schovávají dutiny. Vlhkost, která pronikne do těchto dutin, může způsobit puknutí nádobí.

Nikdy nepoužívejte nádobí, které není vhodné pro použití v mikrovlnné troubě.

Nebezpečí popálení!

Horké pokrmy mohou zahřát nádobí. Při vyjímání nádobí nebo příslušenství z mikrovlnné trouby proto vždy používejte chňapku nebo kuchyňskou utěrku.

Výkon mikrovlnné trouby a doba tepelné úpravy

Nebezpečí požáru!

Nikdy nenastavujte mikrovlnnou troubu na příliš vysoký výkon nebo dobu tepelné úpravy. Potraviny se mohou vznítit a poškodit spotřebič. Řiďte se údaji uvedenými v tomto návodu k použití.

Obaly

Nebezpečí požáru!

Nikdy neohřívejte pokrmy v obalech udržujících teplotu.

Nikdy neohřívejte potraviny v nádobách z umělé hmoty, papíru nebo jiných hořlavých materiálů bez dozoru!

Nebezpečí popálení!

U potravin uzavřených ve vzduchotěsném obalu může dojít k protrhnutí tohoto obalu, proto dbejte pokynů na obalu. Při vyjímání pokrmů z mikrovlnné trouby vždy používejte chňapku nebo kuchyňskou utěrku.

Nápoje

Nebezpečí opaření!

Při ohřívání tekutin může dojít k přehřátí tekutiny a tzv. utajenému varu, tzn. že je sice dosaženo teploty varu, ale typické bublinky páry z tekutiny ještě nevystupují. Tekutina se vaří nerovnoměrně, při sebemenším otřesu nádoby však může náhle vykypět a vystříknout.

Při ohřívání tekutiny nezapomeňte vložit do nádoby lžičku. Tak zabráníte přehřátí tekutiny a utajenému varu.

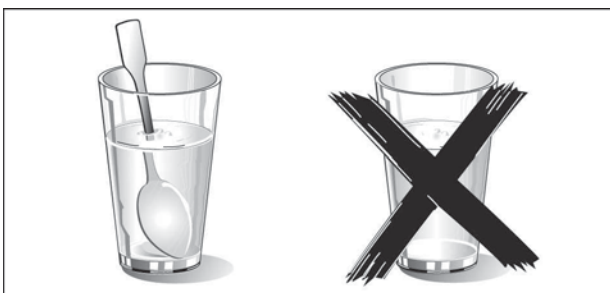

Nebezpečí exploze!
Nikdy neohřívajte nápoje nebo jiné potraviny v pevně uzavřených nádobách.

Nikdy příliš neohřívajte alkoholické nápoje.

Kojenecká výživa

Nebezpečí popálení!
Nikdy neohřívajte kojeneckou výživu v pevně uzavřených nádobách. Vždy odstraňte víčko nebo dudlík.
Po ohřátí obsah dobře zamíchejte nebo nádobou zatřeste, aby se teplo rovnoměrně rozložilo.
Přezkoušejte teplotu, než pokrm podáte dítěti.

Potraviny se skořápkou, slupkou nebo kůží

Nebezpečí popálení!
Nikdy nevařte vejce ve skořápce. Nikdy neohřívajte vejce vařená natvrdo. Mohou explodovat i po vyjmutí z mikrovlnné trouby.
Totéž platí i pro korýše.
Pokud připravujete sázená vejce nebo vejce ve skle, nezapomeňte předem propíchnout žloutek.

U potravin s pevnou slupkou nebo kůží, jako jsou např. jablka, rajčata, brambory nebo párky, může slupka nebo kůže prasknout.
Před ohříváním proto slupku nebo kůži propíchněte.

Sušení potravin

Nebezpečí požáru!
Nikdy nesušte potraviny v mikrovlnné troubě.

Potraviny s nízkým obsahem vody

Nebezpečí požáru!
Nikdy nerozmrazujte nebo neohřívajte potraviny s nízkým obsahem vody, jako např. chléb, na příliš vysoký výkon nebo příliš dlouho.

Jedlý olej

Nebezpečí požáru!
Nikdy neohřívajte výhradně jedlý olej v mikrovlnné troubě.

Příčiny poškození

Voda v horkém vnitřním prostoru mikrovlnné trouby

Nikdy nelijte vodu do horkého vnitřního prostoru mikrovlnné trouby. Vzniká vodní pára a dochází ke změně teploty, která může vést k poškození keramického dna mikrovlnné trouby.

Chlazení při otevřených dvířkách mikrovlnné trouby

Horký vnitřek mikrovlnné trouby nechte vychladnout jen při zavřených dvířkách. Nevkládejte nic mezi dvířka a samotný spotřebič. I při nepatrném pootočení dvířek může časem dojít k poškození nábytku, který se nachází v blízkosti spotřebiče.

Těsnění pokryté silnou vrstvou nečistot

Velká vrstva nečistot pokrývající těsnění znemožní správné zavření dvířek mikrovlnné trouby. Může dojít k poškození nábytku, který se nachází v blízkosti spotřebiče. Proto udržujte těsnění vždy v čistotě.

Provoz mikrovlnné trouby bez potravin

Mikrovlnnou troubu zapínejte pouze tehdy, pokud jste do ní vložili potraviny, jinak může dojít k přetížení spotřebiče. Výjimku tvoří krátký test nádobí (viz pokyny k nádobí).

Váš nový spotřebič

Zde se seznámíte s Vaším novým spotřebičem. Vysvětlíme Vám ovládací panel a jednotlivé ovládací prvky. Dále obdržíte informace týkající se vnitřního prostoru spotřebiče a jeho příslušenství.

Ovládací panel

Tady vidíte přehled ovládacích prvků. Ovládací panely se mohou mírně lišit v závislosti na typu spotřebiče.



Otočný volič

Otočný volič je zápusťný. Stiskněte otočný volič, abyste jím mohli otáčet.

Tlačítka a displej provozního stavu

Pomocí tlačítek nastavíte různé přídavné funkce. Na displeji můžete nastavené hodnoty odečíst.

Symbol	Funkce tlačítka
	Zapnutí a vypnutí spotřebiče
90	Mikrovlnný výkon 90 W
180	Mikrovlnný výkon 180 W
360	Mikrovlnný výkon 360 W
600	Mikrovlnný výkon 600 W
900	Mikrovlnný výkon 900 W
 123	Kombinovaný provoz
	Otevření dvířek spotřebiče
	Časové funkce
P	Volba programu
kg	Volba hmotnosti
M1 / M2	Volba paměti
Start	Zahájení provozu
Stop	Ukončení provozu

Pokyny

Která funkce na displeji je aktivní, poznáte podle šipky ► před odpovídajícím symbolem.

Výjimka: U času svítí symbol  pouze tehdy, pokud ho měníte.

Když zahájíte provoz spotřebiče, rozsvítí se lampa ve vnitřním prostoru.

Vnitřní prostor

Chladicí ventilátor

Spotřebič je vybaven chladícím ventilátorem. Chladicí ventilátor může dobíhat ještě určitou dobu po vypnutí spotřebiče.

Pokyny

Při mikrovlnném provozu zůstává vnitřní prostor spotřebiče chladný. Přesto se zapne chladicí ventilátor a může dobíhat i po ukončení mikrovlnného provozu.

Na okénku ve dvířkách spotřebiče, na jeho vnitřních stěnách a dnu se může vyskytovat sražená voda. Tento jev je normální a nijak neovlivňuje činnost mikrovlnné trouby. Po ukončení provozu spotřebiče sraženou vodu otřete.

Zapnutí a vypnutí spotřebiče

Tímto tlačítkem **on/off** zapnete a vypnete mikrovlnnou troubu.

Zapnutí

Stiskněte tlačítko **on/off**.

Zvolte požadovaný druh provozu:

- tlačítko 90, 180, 360, 600 nebo 900 W pro mikrovlnný výkon;
- tlačítko $\overrightarrow{123}$ pro kombinovaný provoz;
- tlačítka P a kg pro automatický program;
- tlačítko **M1** nebo **M2** pro elektronickou paměť.

Postup nastavení si můžete přečíst v jednotlivých kapitolách.

Vypnutí

Stiskněte tlačítko **on/off**.

Spotřebič se vypne a na displeji provozního stavu se objeví čas.

Před prvním použitím

Zde se dozvíte, co všechno musíte učinit před prvním použitím Vaší mikrovlnné trouby. Přečtěte si předtím kapitulu „Bezpečnostní pokyny“.

Nastavení času

Po připojení spotřebiče k elektrické síti se na displeji provozního stavu rozsvítí tři nuly a symboly ►⌚. Nastavte aktuální čas.

1. Pomocí otočného voliče nastavte aktuální čas.
2. Stiskněte tlačítko ⌚.
Čas je nastaven.

Skrytí indikátoru času

Můžete skrýt indikátor času. Poté je čas viditelný pouze tehdy, když je mikrovlnná trouba v provozu. Bližší informace najdete v kapitole „Změna základního nastavení“.

Pokyn

Skrytí indikátoru času sníží spotřebu Vaší mikrovlnné trouby. Bližší informace najdete v kapitole „Změna základního nastavení“.

Čištění příslušenství

Před prvním použitím veškeré příslušenství řádně umyjte v horké vodě s přidavkem prostředku na mytí nádobí a vytřete dosucha měkkou utěrkou.

Mikrovlnná trouba

Mikrovlny se v potravinách přeměňují na teplo. Na následujících stránkách obdržíte informace týkající se vhodného nádobí. Dále se dozvíte, jak nastavit Vaši mikrovlnnou troubu.

Pokyn

V kapitole „Testovali jsme pro Vás v našem kuchyňském studiu“ najdete příklady týkající se rozmrazování, ohřívání a vaření v mikrovlnné troubě.

Pokyny k nádobí

Vhodné nádobí

Hodí se žáruvzdorné nádobí ze skla, sklokeramiky, porcelánu, keramiky nebo umělé hmoty odolné vůči horku. Všechny tyto materiály propouštějí mikrovlny.

Můžete použít totéž nádobí, ve kterém budete pokrm servírovat.

Vyhnete se tak přemísťování pokrmů z jedné nádoby do druhé.

Nádobí se zlatým nebo stříbrným dekorem používejte pouze tehdy, pokud se výrobce zaručuje, že toto nádobí je vhodné k použití v mikrovlnné troubě.

Nevhodné nádobí

Nevhodné pro použití v mikrovlnné troubě je kovové nádobí.

Kov nepropouští mikrovlny. Pokrmy ohřívané v kovových nádobách zůstanou studené.

Pozor! Kov, např. lžička ve sklenici, musí být vzdálen minimálně 2 cm od stěn mikrovlnné trouby a od vnitřní stěny dvířek. Jiskry mohou poničit vnitřní skleněnou výplň dvířek.

Test nádobí

Nikdy nezapínejte mikrovlnnou troubu, aniž byste do ní vložili pokrm. Jedinou výjimku tvoří následující test nádobí.

Pokud si nejste jistí, zda je Vaše nádobí vhodné k použití v mikrovlnné troubě, proveďte následující test: Postavte prázdné nádobí na ½ až 1 minutu při maximálním výkonu do Vašeho spotřebiče. Přezkoušejte občas teplotu. Nádobí by mělo zůstat studené, popř. vlažné. Pokud je nádobí horké nebo vznikají jiskry, není vhodné pro použití v mikrovlnné troubě.

Mikrovlnný výkon

Pomocí tlačítek nastavte požadovaný mikrovlnný výkon.

90 W	rozmrazování choulostivých pokrmů
180 W	rozmrazování a následná tepelná prava
360 W	tepelná úprava masa a ohřívání choulostivých pokrmů
600 W	ohřívání
900 W	ohřívání tekutin

Po stisknutí tlačítka se rozsvítí indikátor zvoleného výkonu.

Pokyn

Mikrovlnný výkon 900 W můžete nastavit maximálně na 30 minut. U všech ostatních výkonů je možná doba trvání až 1 hodina a 30 minut.

Nastavení mikrovlnné trouby

Příklad: Mikrovlnný výkon 360 W, doba tepelné úpravy 17 minut.

1. Stiskněte tlačítko **on/off**.
Váš spotřebič je připraven k provozu.
2. Stiskněte tlačítko pro požadovaný mikrovlnný výkon.
Indikátor provozního stavu nad zvoleným výkonem svítí a ukazuje se navrhaná doba tepelné úpravy.
3. Nastavte dobu tepelné úpravy pomocí otočného voliče.
4. Stiskněte tlačítko **Start**.
Provoz je zahájen. Doba tepelné úpravy viditelně ubíhá.

Doba tepelné úpravy uběhla

Zazní signál. Provoz mikrovlnné trouby je ukončen. Pomocí tlačítka **on/off** vypněte spotřebič. Signalizační tón můžete předčasně zrušit pomocí tlačítka .

Občasné otevírání dvířek spotřebiče

Dojde k zastavení provozu spotřebiče. Po zavření dvířek stiskněte tlačítko **Start**, abyste obnovili provoz spotřebiče.

Změna doby tepelné úpravy

Dobu tepelné úpravy můžete kdykoliv změnit, a to pomocí otočného voliče.

Změna mikrovlnného výkonu

Stiskněte tlačítko pro nový mikrovlnný výkon. Nastavte pomocí otočného voliče dobu tepelné úpravy a stiskněte opět tlačítko **Start**.

Ukončení provozu

Stiskněte dvakrát tlačítko **Stop** a pomocí tlačítka **on/off** spotřebič vypněte.

Pokyny

Po zapnutí spotřebiče pomocí tlačítka **on/off** se na displeji provozního stavu objeví vždy nejvyšší mikrovlnný výkon jako návrh.

Při občasném otevření dvířek spotřebiče může ventilátor chlazení dobíhat.

Kombinovaný provoz 1, 2, 3

Při kombinovaném provozu můžete nastavit až tři různé mikrovlnné výkony a doby tepelné úpravy za sebou a poté zahájit provoz spotřebiče.

Nádobí

Používejte vždy žáruvzdorné nádobí vhodné k použití v mikrovlnné troubě.

Nastavení kombinovaného provozu

1. Stiskněte tlačítko **on/off**.
Váš spotřebič je připraven k provozu.
2. Stiskněte tlačítko $\overrightarrow{123}$.
Na displeji provozního stavu se objeví symbol $\overrightarrow{1}$ pro první kombinovaný provoz.
3. Nastavte první mikrovlnný výkon a dobu tepelné úpravy.
4. Stiskněte tlačítko $\overrightarrow{123}$.
Objeví se symbol $\overrightarrow{2}$ pro druhý kombinovaný provoz.
5. Nastavte druhý mikrovlnný výkon a dobu tepelné úpravy.
6. Stiskněte tlačítko $\overrightarrow{123}$.
Objeví se symbol $\overrightarrow{3}$ pro třetí kombinovaný provoz..
7. Nastavte třetí mikrovlnný výkon a dobu tepelné úpravy.
8. Stiskněte tlačítko **Start**.

Provoz je zahájen. Na displeji provozního stavu se objeví celková doba tepelné úpravy a symbol $\overrightarrow{1}$ pro první kombinovaný provoz.

Doba tepelné úpravy uběhla

Zazní signál. Kombinovaný provoz je ukončen. Signalizační tón můžete předčasně zrušit pomocí tlačítka $\overrightarrow{\text{Clock}}$.

Změna nastavení

Změna nastavení je možná pouze před startem. Stiskněte tolikrát tlačítko $\overrightarrow{123}$, až se objeví číslo kombinovaného provozu. Poté změňte nastavení.

Občasné otvírání dvířek spotřebiče

Dojde k zastavení provozu spotřebiče. Po zavření dvířek stiskněte opět tlačítko Start, abyste obnovili provoz spotřebiče.

Zastavení provozu

Stiskněte tlačítko Stop, abyste zastavili provoz spotřebiče.

Ukončení provozu

Stiskněte dvakrát tlačítko Stop a pomocí tlačítka on/off vypněte spotřebič.

Programová automatika

Pomocí programové automatiky můžete zcela jednoduše připravovat pokrmy. Zvolte požadovaný program a zadejte hmotnost Vašeho pokrmu. Programová automatika zajistí optimální nastavení spotřebiče. Můžete si vybrat ze 7 různých programů.

Nastavení programu

Po zvolení požadovaného programu postupujte následovně:

Příklad na obrázku: Program 2 s hmotností 1 kg.

1. Stiskněte tlačítko on/off .
Váš spotřebič je připraven k provozu.
2. Stiskněte tlačítko P.
Na displeji provozního stavu se objeví první číslo programu.



3. Pomocí otočného voliče zvolte požadované číslo programu.



3. Stiskněte tlačítko kg.
Na displeji provozního stavu se objeví jako hmotnostní návrh 0,50 kg.



3. Pomocí otočného voliče nastavte hmotnost.



6. Stiskněte tlačítko Start.
Program je zahájen. Na displeji provozního stavu viditelně ubíhá doba tepelné úpravy |→|.

Program je ukončen	Zazní signál. Program je ukončen, spotřebič už neohřívá. Pomocí tlačítka on/off vypněte spotřebič nebo ho znovu nastavte. Signalizační tón můžete předčasně zrušit pomocí tlačítka  .
Přerušení programu	Dvakrát stiskněte tlačítko Stop nebo pomocí tlačítka on/off spotřebič vypněte.
Změna programu	Po startu už nemůžete změnit číslo programu ani hmotnost.
Změna doby tepelné úpravy	U automatického programu nelze změnit dobu tepelné úpravy.

Pokyny k programové automatice

Vyjměte potraviny z obalu a zvažte je. Pokud nemůžete určit přesnou hmotnost, zaokrouhlete ji nahoru nebo dolů.

Pro programy používejte vždy nádobí vhodné k použití v mikrovlnné troubě, např. ze skla nebo keramiky. Dbejte přitom příslušných pokynů v programové tabulce.

Vložte potraviny do studeného spotřebiče.

Tabulku s vhodnými potravinami, příslušným rozmezím jejich hmotnosti a požadovaným příslušenstvím najdete v návaznosti na tyto pokyny.

Tepelná úprava potravin, jejichž hmotnost přesahuje udané hmotnostní rozmezí, není možná.

Při přípravě mnohých pokrmů uslyšíte po určité době signál.
Potravinu obraťte nebo ji zamíchejte.

Naporcované potraviny zmrazujte v nízké vrstvě a skladujte je při -18 °C.

Rozmrazování

Zmražené potraviny vložte do mělké nádoby, můžete je položit např. na skleněný nebo porcelánový talíř.

Po rozmrazení nechte potraviny ještě 10 až 30 minut odpočinout, aby se vyrovnala teplota.

Při rozmrazování masa, drůbeže nebo ryb dochází ke vzniku tekutiny. Při obrácení tuto tekutinu odstraňte a v žádném případě ji dále nepoužívejte. Dbejte na to, aby nepřišla do styku s jinými potravinami.

Hovězí, jehněčí a vepřové maso vložte do nádoby nejprve tučnou stranou dolů.

Chléb rozmrazujte jen v potřebném množství, neboť rychle okorává.

Už rozmrazené mleté maso po obrácení vyjměte.

Celou drůbež vložte do nádoby nejprve prsní stranou dolů, jednotlivé části drůbeže tou stranou, na které se nachází kůže.

Brambory

Pokud připravujete vařené brambory, rozkrájejte je na stejně velké kousky. Na 100 g brambor přidejte dvě polévkové lžíce vody a trochu soli.

Při přípravě brambor na loupáčku používejte stejně velké brambory, jejichž slupku jste na několika místech propíchlí. Ještě vlhké brambory vložte do nádoby, aniž byste přidali vodu.

Rýže

Rýže při tepelné úpravě silně pění, proto použijte vysokou nádobu bez pokličky. Do nádoby vložte přemytou a okapanou rýži a přidejte dvakrát až dvaapůlkrát tolik tekutiny.

Nepoužívejte rýži ve varných sáčcích.

Zelenina

Čerstvou zeleninu nakrájejte na stejně velké kousky. Na 100 g zeleniny přidejte 2 polévkové lžíce vody.

Z mražené zeleniny se hodí pouze blanšírovaná, nepředvařená zelenina. Není vhodná hluboce zmrazená zelenina s přísadkou smetany. Na 100 g zeleniny přidejte 1 až 2 polévkové lžíce vody.

Ke špenátu a červenému zelí žádnou vodu nepřidávejte.

Doba potřebná pro odpočinutí určitých pokrmů

Některé pokrmy je třeba po ukončení programu ještě určitou dobu nechat odpočinout v mikrovlnné troubě.

Hmotnost	Čas
Zelenina	cca 5 minut
Brambory	cca 5 minut Nezapomeňte předtím slít přebytečnou vodu.
Rýže	5 až 10 minut

Dbejte signálů k zamíchání a otočení.

Potraviny	Číslo programu	Rozmezí hmotnosti	Nádoba nebo příslušenství
Rozmrazení			
Maso a drůbež - pečení - ploché kousky masa - mleté maso - kuře, kapoun, kachna	P1	0,2 - 2,0 kg	Mělká nádoba bez pokličky.
Ryba celá ryba, rybí filé, rybí kotleta	P2	0,1 - 1,0 kg	Mělká nádoba bez pokličky.
Chléb a koláče* chléb celý, kulatý nebo podlouhlý, krajíčky chleba, koláč třený, kynutý nebo ovocný	P3	0,2 - 1,5 kg	Mělká nádoba bez pokličky.
Vaření			
Brambory brambory vařené nebo na loupačku	P4	0,2 - 1,0 kg	Nádoba s pokličkou.
Rýže	P5	0,05 - 0,3 kg	Vysoká nádoba s pokličkou.
Čerstvá zelenina květák, brokolice, mrkev, kedlubna, pórek, paprika, cuketa	P6	0,15 - 1,0 kg	Nádoba s pokličkou.
Zmrazená zelenina květák, brokolice, mrkev, kedlubna, červené zelí, špenát	P7	0,15 - 1,0 kg	Nádoba s pokličkou.
* Nevhodné jsou dorty se šlehačkou a koláče s krémem, polevou, glazurou nebo želatinou.			

Paměť

Funkce paměti slouží k uložení nastavení Vašeho oblíbeného pokrmu a šetří tak Váš čas. Jsou Vám k dispozici dvě paměťová místa - „**M1**“ a „**M2**“.

Funkce paměti má smysl tehdy, pokud připravujete určitý pokrm obzvlášť často.

Uložení nastavení do paměti

1. Stiskněte tlačítko **on/off**.
Váš spotřebič je připraven k provozu.
2. Stiskněte tlačítko pro požadovaný mikrovlnný výkon.
Indikátor provozního stavu nad zvoleným výkonem svítí a ukazuje se navrhovaná doba tepelné úpravy.
3. Pomocí otočného voliče nastavte dobu tepelné úpravy.
4. Stiskněte tlačítko **M1** nebo **M2**. Symbol **M1** nebo **M2** se rozblíká a zazní signál.

Nastavení je uloženo a příslušný program může být kdykoliv spuštěn.

Uložení jiného nastavení

Nastavte nové hodnoty a uložte. Staré nastavení bude automaticky přepsáno.

Spuštění programu uloženého v paměti

Uložený program pro Váš oblíbený pokrm můžete kdykoliv spustit.

1. Stiskněte tlačítko **on/off**.
Váš spotřebič je připraven k provozu.
2. Stiskněte tlačítko **M1** nebo **M2**.
Na displeji provozního stavu se objeví uložené nastavení.
3. Stiskněte tlačítko **Start**.
Program uložený v paměti je spuštěn.
Doba tepelné úpravy |→| na displeji provozního stavu viditelně ubíhá.

Pokyny

Po startu už nemůžete změnit paměťové místo.

Nastavené programy zůstávají uložené v paměti i po výpadku elektrického proudu.

Doba tepelné úpravy uběhla

Zazní signál. Program uložený v paměti je ukončen. Pomocí tlačítka **on/off** vypněte spotřebič nebo ho znovu nastavte.

Signalizační tón můžete předčasně zrušit pomocí tlačítka .

Zastavení provozu

Stiskněte tlačítko **Stop** nebo otevřete dvířka spotřebiče, abyste zastavili jeho provoz. Po zavření dvířek stiskněte tlačítko **Start**. Dojde k obnovení provozu spotřebiče.

Změna základního nastavení





Základní nastavení Vašeho spotřebiče můžete kdykoliv změnit.

Základní nastavení

V tabulce najdete všechna základní nastavení a možnosti, jak je změnit.

Základní nastavení	Možnosti	Vysvětlivky
$1c$ Indikátor času 1 = zapnuto	Indikátor času 2 = vypnuto	Ukazuje přesný čas.
$2c$ Doba trvání akustického signálu 2 = střední = 2 minuty	1 = krátká = 10 sekund 3 = dlouhá = 5 minut	Po uplynutí doby tepelné úpravy zazní signál.
$3c$ Tón tlačítek: 1 = zapnuto	Tón tlačítek: 2 = vypnuto	Potvrzovací tón při stisknutí tlačítka.
$4c$ Čekací doba 2 = střední = 5 sekund	1 = krátká = 2 sekundy 3 = dlouhá = 10 sekund	Čekací doba mezi jednotlivými kroky, podle nastavení.

Předpoklad: Váš spotřebič je vypnutý.

1. Stiskněte tlačítko  a držte je stisknuté po dobu několika sekund.
Na displeji provozního stavu se objeví první základní nastavení.
2. Pomocí otočného voliče změňte základní nastavení.
3. Tlačítkem  změnu potvrďte. Na displeji provozního stavu se objeví další základní nastavení. Pomocí tlačítka  můžete projít všechna základní nastavení a změnit je pomocí otočného voliče.
4. Nakonec stiskněte tlačítko  a držte je stisknuté po dobu několika sekund.

Všechny změny jsou uloženy.

Vámi nastavené hodnoty můžete kdykoliv opět změnit.

Péče a čištění

Při svědomité péči a kvalitním čištění zůstane Vaše mikrovlnná trouba dlouho pěkná a neporušená. Zde Vám vysvětlíme, jak byste měli o Vaš spotřebič pečovat a jak ho čistit.



Nebezpečí elektrického zkratu!
Nepoužívejte nikdy vysokotlaké ani parní čističe.



Nebezpečí popálení!
Mikrovlnnou troubu nečistěte ihned po jejím vypnutí.
Nechte spotřebič vychladnout.

Pokyny

Drobné barevné rozdíly na čelní stěně spotřebiče jsou zapříčiněny použitím různých materiálů jako je sklo, umělá hmota a kov.

Stíny na okénku dvířek, které působí jako šmouhy nebo vady skla, jsou světelné odrazy pocházející ze světelného zdroje mikrovlnné trouby.

Nepříjemné pachy, které vznikají např. při tepelné úpravě ryb, můžete zcela jednoduše odstranit. Přidejte do šálku vody několik kapek citronové šťávy. Do šálku vložte lžičku, abyste zamezili tzv. utajenému varu. Vodu vařte v mikrovlnné troubě po dobu 1 až 2 minut na maximální mikrovlnný výkon.

Čisticí prostředky

Abyste se vyvarovali poškození různých povrchů spotřebiče chybnými čisticími prostředky, dbejte údajů v tabulce.

Nepoužívejte:

- ostré nebo agresivní čisticí prostředky;
- kovové nebo skleněné stěrky k čištění skla na dvířkách spotřebiče;
- kovové nebo skleněné stěrky k čištění těsnění dvířek;
- tvrdé utěrky a houbičky.

Nové pěnové utěrky před prvním použitím řádně vyperte.

Oblast	Čistící prostředek
Čelní stěna spotřebiče	<p>Horká voda s trochou prostředku na mytí nádobí: Plochu omyjte utěrkou namočenou v horké vodě s trochou prostředku na mytí nádobí a měkkou utěrkou vytřete dosucha.</p> <p>Nepoužívejte kovovou nebo skleněnou stěrku.</p>
Nerezová ocel	<p>Horká voda s trochou prostředku na mytí nádobí: Plochu omyjte utěrkou namočenou v horké vodě s trochou prostředku na mytí nádobí a měkkou utěrkou vytřete dosucha.</p> <p>Skvrny od vápna, tuku, škrobu a bílku ihned odstraňte. Pod takovými skvrnami se může tvořit koroze.</p> <p>V servisním středisku nebo ve specializovaném obchodě jsou k dostání speciální prostředky určené přímo k čištění nerezové oceli.</p>
Vnitřní prostor spotřebiče	<p>Horká voda s trochou prostředku na mytí nádobí nebo octová voda: Plochu omyjte utěrkou namočenou v horké vodě s trochou prostředku na mytí nádobí, popř. v octové vodě, a měkkou utěrkou vytřete dosucha.</p> <p>Při silném znečištění: Prostředek určený k čištění pečících trub; smí se použít jen ve studeném vnitřním prostoru spotřebiče.</p>
Vnitřní prostor z nerezové oceli	<p>Při čištění nerezové oceli nepoužívejte žádný sprej ani jiné agresivní prostředky. Nevhodné jsou také drsné utěrky, houbičky a drátěnky, které mohou poškrábat povrch.</p> <p>Vnitřní prostor nechte po umytí řádně vyschnout.</p>
Okénka dvířek	<p>Prostředek na čištění skla: Plochu otřete utěrkou s trochou prostředku na čištění skla. Nepoužívejte kovovou ani skleněnou stěrku.</p>
Těsnění dvířek Neodstraňujte.	<p>Horká voda s trochou prostředku na mytí nádobí: Plochu omyjte utěrkou namočenou v horké vodě s trochou prostředku na mytí nádobí a měkkou utěrkou vytřete dosucha.</p> <p>Nepoužívejte kovovou nebo skleněnou stěrku.</p>
Příslušenství	<p>Horká voda s trochou prostředku na mytí nádobí: Příslušenství namočte a vyčistěte utěrkou nebo kartáčem.</p>

Co dělat v případě poruchy?

Závada je často způsobena nějakou maličkostí. Než zavoláte zákaznický servis, dbejte prosím následujících pokynů.

Pokud se Vám pokrm nepodaří, přečtěte si kapitulu „Testovali jsme pro Vás v našem kuchyňském studiu“. Tam najdete mnoho užitečných typů a pokynů týkajících se vaření.

Porucha	Možná příčina	Pokyny k nápravě
Spotřebič nefunguje.	Spotřebič není připojen k elektrické síti.	Zasuňte síťovou zástrčku.
	Výpadek elektrického proudu.	Vyzkoušejte, jestli funguje kuchyňské světlo.
	Vadná pojistka.	Zkontrolujte příslušnou pojistku v pojistkové skříni.
	Chybná obsluha.	Vypněte pojistku v pojistkové skříni. Přibližně po 10 minutách pojistku opět zapněte.
Přístroj je mimo provoz. Na displeji provozního stavu je zobrazena doba trvání.	Po zapnutí jste nestiskli tlačítko Start.	Stiskněte tlačítko Start nebo vypněte spotřebič.
Mikrovlnná trouba se nezapnula.	Dvířka nebyla zcela dovřená.	Přezkoušejte, jestli nedošlo k zaklínění zbytků pokrmů nebo cizích těles.
	Nestiskli jste tlačítko Start.	Stiskněte tlačítko Start.
Pokrmy se ohřály pomaleji, než tomu bylo doposud.	Nastavili jste příliš nízký mikrovlnný výkon.	Zvolte vyšší mikrovlnný výkon.
	Do mikrovlnné trouby jste vložili větší množství potravin než obvykle.	Dvojnásobné množství = dvojnásobná doba úpravy.

Porucha	Možná příčina	Pokyny k nápravě
Zazní signál. Na displeji provozního stavu bliká dvojtečka.	Spotřebič se nachází v režimu DEMO.	1. Stiskněte tlačítko $\overrightarrow{123}$. 2. Stiskněte tlačítko P a držte je stisknuté po dobu 3 sekund. Režim DEMO je deaktivován.
Spotřebič se krátce po startu vypne. Na displeji provozního stavu se objeví hlášení o chybě „H95“.	Nezavřeli jste správně dvířka spotřebiče.	Otevřete dvířka spotřebiče ještě jednou a správně je zavřete. Pokud to nepomůže, vyzooměte zákaznický servis.
Na displeji provozního stavu se objeví hlášení o chybě „E723“.	Nezavřeli jste správně dvířka spotřebiče.	Otevřete spotřebič pomocí tlačítka  a znovu ho zavřete.
Na displeji provozního stavu se objeví hlášení o chybě „Er1“.	Čidlo teploty je vadné.	Zavolejte zákaznický servis.
Na displeji provozního stavu se objeví hlášení o chybě „Er11“. Tlačítko se zadrhlo.	Tlačítka jsou špinavá, nebo se zadrhla mechanika.	Stiskněte několikrát všechna tlačítka. Očistěte tlačítka suchou utěrkou. Otevřete a zavřete dvířka spotřebiče. Pokud to nepomůže, vyzooměte zákaznický servis.
Na displeji provozního stavu se objeví hlášení o chybě „Er4“.	Spotřebič se extrémně přehřívá, popř. hoří ve vnitřním prostoru. Příliš vysoký mikrovlnný výkon.	Neotvírejte dvířka. Vytáhněte síťovou zástrčku nebo vypněte pojistku v pojistkové skříni. Spotřebič nechte vychladnout.
Na displeji provozního stavu se objeví hlášení o chybě „Er18“.	Technická závada.	Zavolejte zákaznický servis.



Nebezpečí úrazu elektrickým proudem!
Neodborné opravy jsou nebezpečné. Jen námi školený technik smí provádět opravy.

Zákaznický servis

Potřebuje-li Váš spotřebič opravu, je tu pro Vás náš zákaznický servis. Adresu a telefonní číslo nejbližšího servisního střediska najdete v telefonním seznamu. Také uvedená servisní střediska Vám ráda poskytnou kontakt na servisní středisko nacházející se blízko Vašeho bydliště.

Číslo E a číslo FD

Oznamte zákaznickému servisu vždy číslo výrobku (F) a výrobní číslo (FD) Vašeho spotřebiče. Výrobní štítek s těmito čísly najdete, když otevřete dvířka spotřebiče (štítek se nachází na pravé straně). Abyste v případě poruchy nemuseli dlouho hledat, poznamenejte si hned zde údaje ke svému spotřebiči.

E	FD
---	----

Zákaznický servis 📞

Technické údaje

Napájení proudem	220 240 V, 50 Hz
Celkový příkon	1220 W
Mikrovlnný výkon	900 W (IEC 60705)
Mikrovlnná frekvence	2450 MHz
Elektrická pojistka	nejméně 10 A
Rozměry (V x Š x H)	
- Spotřebič	38, 2 x 59,4 x 31,9 cm
- Vnitřní prostor	22,0 x 35,0 x 27,0 cm
Zkouška VDE	ano
Značka CE	ano

Tento spotřebič odpovídá normě EN 55011, popř. CISPR 11. Jedná se o produkt skupiny 2, třídy B.

Skupina 2 znamená, že mikrovlny se produkují za účelem ohřívání potravin. Třída B značí spotřebiče vhodné pro domácí použití.

Recyklace v souladu s životním prostředím

Zlikvidujte obal v souladu s životním prostředím.



Tento spotřebič je označen v souladu s evropskou směrnicí 2002/96/EG týkající se elektroniky a starých přístrojů (waste electrical and electronic equipment WEEE). Tato směrnice upravuje zpětný odběr a recyklaci starých přístrojů v rámci Evropské unie.

Testovali jsme pro Vás v našem kuchyňském studiu

Zde najdete výběr pokrmů a jejich optimálních nastavení. Ukážeme Vám, jaký mikrovlnný výkon je nejvhodnější pro Váš pokrm. Obdržíte tipy týkající se vhodného nádobí a přípravy pokrmů.

Pokyny

Hodnoty uvedené v tabulkách platí vždy pro vložení potravin do studené a prázdné mikrovlnné trouby. Mikrovlnnou troubu předehřejte pouze tehdy, pokud je to uvedeno v tabulce.

Před použitím odstraňte z vnitřního prostoru mikrovlnné trouby všechno příslušenství, které právě nepotřebujete.

Časové údaje uvedené v tabulkách jsou pouze orientační. Doba tepelné úpravy závisí na jakosti použitých potravin

Používejte příslušenství, které Vám bylo dodáno spolu s mikrovlnnou troubou. Další příslušenství si můžete zakoupit ve specializovaném obchodě nebo v servisním středisku.

Při vyjímání horkého příslušenství nebo nádobí z mikrovlnné trouby používejte vždy chňapku nebo kuchyňskou utěrku.

Rozmrazování, ohřívání a vaření v mikrovlnné troubě

V následujících tabulkách najdete mnoho informací týkajících se tepelné úpravy potravin v mikrovlnné troubě včetně správného nastavení. Časové údaje uvedené v tabulkách jsou pouze orientační. Doba tepelné úpravy závisí na nádobí, jakosti použitých potravin a jejich teplotě.

V tabulkách je často uvedené časové rozmezí. Nastavte nejprve kratší dobu, a tu prodlužujte, pokud je třeba.

Může se stát, že chcete připravovat jiné množství potravin, než které je uvedené v tabulkách.

Pro tento případ platí následující pravidlo:

Dvojnásobné množství potravin = téměř dvojnásobná doba tepelné úpravy, poloviční množství potravin = poloviční doba tepelné úpravy.

Pokrmu byste měli během tepelné úpravy několikrát zamíchat, popř. obrátit. Nezapomeňte kontrolovat teplotu.

Rozmrazování

Vložte zmrazené potraviny do otevřené nádoby a tu postavte na dno vnitřního prostoru mikrovlnné trouby.

Během rozmrazování pokrmy jednou až dvakrát obraťte nebo zamíchejte. Velké kusky potraviny byste měli několikrát obrátit.

Při rozmrazování masa, drůbeže nebo ryb dochází ke vzniku tekutiny. Tuto tekutinu při obracení odstraňte a v žádném případě ji dále nepoužívejte. Dbejte na to, aby nepřišla do styku s ostatními potravinami.

Rozmrazené potraviny nechte ještě 10 - 30 minut odpočinout při pokojové teplotě. U drůbeže můžete poté vyjmout drůbky.

	Množství	Mikrovlnný výkon a doba tepelné úpravy v minutách	Pokyny
Hovězí, vepřové a telecí maso vcelku (s kostí a bez kosti)	800 g	180 W, 15 min. + 90 W, 15 - 25 min.	Několikrát obraťte.
	1000 g	180 W, 20 min. + 90 W, 20 - 30 min.	
	1500 g	180 W, 25 min. + 90 W, 25 - 35 min.	
Kousky nebo plátky hovězího, vepřového a telecího masa	200 g	180 W, 5 - 8 min. + 90 W, 5 - 10 min.	Jednotlivé kousky od sebe při obracení oddělte.
	500 g	180 W, 8 - 11 min. + 90 W, 10 - 15 min.	
	800 g	180 W, 12 - 15 min. + 90 W, 15 - 20 min.	
Míchané mleté maso	200 g	180 W, 2 min. + 90 W 5 - 10 min.	Mleté maso zamrazte v nízké vrstvě. Během rozmrazování maso několikrát obraťte. Rozmrazené maso vyjměte z mikrovlnné trouby.
	500 g	180 W, 6 min. + 90 W, 8 - 13 min.	
	800 g	180 W, 10 min. + 90 W, 15 - 20 min.	
Drůbež, popř. její části	600 g	180 W, 8 min. + 90 W, 10 - 15 min.	Několikrát obraťte.
	1200 g	180 W, 15 min. + 90 W, 20 - 25 min.	
Ryby (filé, rybí kotleta, rybí plátky, celá ryba)	400 g	180 W, 5 min. + 90 W, 10 - 15 min.	Rozmrazené části od sebe oddělte.
Celá ryba	300 g	180 W, 3 min. + 90 W, 10 - 15 min.	Několikrát obraťte.
	600 g	180 W, 8 min. + 90 W, 15 - 20 min.	
Zelenina, např. hrášek	300 g	180 W, 10 - 15 min.	
Ovoce, např. maliny	300 g	180 W, 6 - 9 min.	Několikrát opatrně zamíchejte. Rozmrazené části od sebe oddělte.
	500 g	180 W, 8 min. + 90 W, 5 - 10 min.	
Máslo	125 g	180 W, 1 min. + 90 W, 1 - 2 min.	Obal zcela odstraňte.
	250 g	180 W, 1 min. + 90 W, 2 - 4 min.	
Celý chléb	500 g	180 W, 8 min. + 90 W, 5 - 10 min.	Několikrát obraťte.
	1000 g	180 W, 12 min. + 90 W, 10 - 20 min.	
Suchý koláč, např. třený	500 g	90 W, 10 - 15 min.	Jednotlivé kousky koláče od sebe oddělte. Koláč nesmí obsahovat polevu, šlehačku nebo krém.
	750 g	180 W, 5 min. + 90 W, 10 - 15 min.	
Šťavnatý koláč, např. ovocný nebo tvarohový	500 g	180 W, 5 min. + 90 W, 15 - 20 min.	Koláč nesmí obsahovat polevu, šlehačku nebo želatinu.
	750 g	180 W, 7 min. + 90 W, 15 - 20 min.	

Rozmrazování, ohřívání a vaření hluboce zmrazených pokrmů

Postavte nádobu na dno vnitřního prostoru mikrovlnné trouby.

Pokrmu vždy zakryjte. Pokud nemůžete nalézt vhodnou pokličku, použijte talíř nebo speciální fólii určenou k použití v mikrovlnné troubě.

Hotový pokrm vyjměte z obalu. V nádobí vhodném pro použití v mikrovlnné troubě se pokrmu ohřeje rychleji a rovnoměrněji. Jednotlivé složky pokrmu se mohou lišit dobou potřebnou k jejich ohřátí.

Nízká vrstva pokrmu se vaří rychleji než vrstva vysoká. Rozdělte proto pokrm v nádobě co možná nejrovnoměrněji.

Pokrmu byste měli během úpravy dvakrát až třikrát zamíchat, popř. obrátit.

Po dokončení ohřívání nechte pokrmu ještě 2 - 5 minut odpočinout, aby se vyrovnala teplota.

Vlastní chuť pokrmů zůstane maximálně zachována. Proto nemusíte tolik solit ani kořenit.

	Množství	Mikrovlnný výkon a doba tepelné úpravy v minutách	Pokyny
Menu, hmotnost talíře, hotový pokrm (2 - 3 složky)	300 - 400 g	600 W, 8 - 13 min.	
Polévky	400 g	600 W, 8 - 12 min.	
Pokrmu z jednoho hrnce	500 g	600 W, 10 - 15 min.	
Maso v omáčce, např. guláš	500 g	600 W, 10 - 15 min.	Maso zamíchejte a jednotlivé kousky od sebe oddělte.
Ryby, např. kousky filé	400 g	600 W, 10 - 15 min.	Můžete přidat vodu, citronovou šťávu nebo víno.
Nákypy, např. lasagne nebo cannelloni	450 g	600 W, 10 - 15 min.	
Přílohy, např. rýže nebo nudle	250 g 500 g	600 W, 3 - 7 min. 600 W, 8 - 12 min.	Přidejte trochu tekutiny.
Zelenina, např. hrášek, brokolice, mrkev	300 g 600 g	600 W, 7 - 11 min. 600 W, 14 - 17 min.	Přidejte trochu vody (voda by měla zakrývat dno nádoby).
Zadělávaný špenát (se smetanou)	450 g	600 W, 10 - 15 min.	Vařte bez přídavku vody.

Ohřívání pokrmů

Postavte nádobu na dno vnitřního prostoru mikrovlnné trouby.

Pokrmu vždy zakryjte. Pokud nemůžete najít vhodnou pokličku, použijte talíř nebo speciální fólii určenou k použití v mikrovlnné troubě.

Vyjměte hotový pokrm z obalu. V nádobí vhodném pro použití v mikrovlnné troubě se pokrmu rychleji a rovnoměrněji ohřejí. Jednotlivé složky pokrmu se mohou lišit dobou potřebnou k jejich ohřátí.

Pokud ohříváte tekutiny, nezapomeňte vložit do nádoby lžičku, abyste zamezili přehřátí tekutiny a tzv. utajenému varu. Při utajeném varu je dosažen bod varu, aniž by z tekutiny vystupovaly typické bublinky páry. Tekutina se vaří nerovnoměrně, při sebemenším otřesu nádoby však může náhle vykypět a vystříknout. To může vést k poraněním a popáleninám.

Během tepelné úpravy byste měli pokrmu několikrát zamíchat, popř. obrátit. Nezapomeňte kontrolovat teplotu.

Po ohřátí nechte pokrmu ještě 2 až 5 minut odpočinout, aby se vyrovnala teplota.

	Množství	Mikrovlnný výkon a doba tepelné úpravy v minutách	Pokyny
Menu, hmotnost talíře, hotový pokrm (2 - 3 složky)		600 W, 5 - 8 min.	
Nápoje	125 ml 200 ml 500 ml	900 W, ½ - 1 min. 900 W, 1 - 2 min. 900 W, 3 - 4 min.	Do nádoby vložte lžičku. Alkoholické nápoje neohřívajte příliš dlouho. Občas zkontrolujte teplotu.
Kojenecká výživa, např. kojenecká láhev s mlékem	50 ml 100 ml 200 ml	360 W, ca. ½ min. 360 W, ½ - 1 min. 360 W, 1 - 2 min.	Bez dudlíku a víčka. Po ohřátí obsah vždy dobře protřepejte. Je bezpodmínečně nutné zkontrolovat teplotu!
Polévka: 1 miska 2 misky	175 g 350 g	600 W, 1 - 2 min. 600 W, 2 - 3 min.	
Maso s omáčkou	500 g	600 W, 7 - 10 min.	Plátky masa od sebe oddělte.
Pokrmu z jednoho hrnce	400 g 800 g	600 W, 5 - 7 min. 600 W, 7 - 8 min.	
Zelenina: 1 porce 2 porce	150 g 300 g	600 W, 2 - 3 min. 600 W, 3 - 5 min.	

Vaření pokrmů

Nízká vrstva pokrmu se vaří rychleji než vrstva vysoká. Rozdělte proto pokrm v nádobě co možná nejrovnoměrněji.

Pokrmly vařte v zakryté nádobě. Občas pokrmly zamíchejte nebo obraťte.

Vlastní chuť pokrmů zůstane maximálně zachována. Proto nemusíte tolik solit ani kořenit.

Po dovaření nechte pokrmly ještě 2 až 5 minut odpočinout, aby se vyrovnala teplota.

	Množství	Mikrovlnný výkon a doba tepelné úpravy v minutách	Pokyny
Čerstvé celé kuře bez drobů	1200 g	600 W, 25 - 30 min.	V polovině doby přípravy kuře obraťte.
Čerstvý rybí filet	400 g	600 W, 7 - 12 min.	
Sekaná	750 g	600 W, 25 - 30 min.	K pokrmu přidejte 6 polévkových lžic vody.
Čerstvá zelenina	250 g 500 g	600 W, 5 - 10 min. 600 W, 10 - 15 min.	Zeleninu rozkrájejte na stejně velké kousky. Na 100 g zeleniny přidejte 1 - 2 polévkové lžíce vody.
Přílohy, např. brambory	250 g 500 g 750 g	600 W, 8 - 10 min. 600 W, 10 - 15 min. 600 W, 15 - 22 min.	Brambory rozkrájejte na stejně velké kousky, na 100 g brambor přidejte 1 - 2 polévkové lžíce vody a zamíchejte.
Rýže	125 g 250 g	600 W, 4 - 6 + 180 W 14 - 16 min. 600 W, 6 - 8 + 180 W 14 - 16 min.	Přidejte dvojnásobné množství tekutiny.
Moučníky, např. instantní puding	500 ml	600 W, 5 - 7 min.	Nádobu nezakryvejte. Puding během přípravy několikrát metličkou dobře zamíchejte.
Ovoce, kompot	500 g	600 W, 9 - 12 min.	

Tipy k mikrovlnné troubě

Pro připravované množství pokrmu nemůžete nalézt příslušné údaje týkající se nastavení.	Prodlužte nebo zkráťte dobu tepelné úpravy podle následujícího pravidla: Dvojnásobné množství = téměř dvojnásobná doba tepelné úpravy, poloviční množství = poloviční doba tepelné úpravy.
Pokrm je příliš vysušený.	Příště zvolte kratší dobu tepelné úpravy nebo nižší mikrovlnný výkon. Pokrm zakryjte a přidejte více tekutiny.
Pokrm není po uplynutí doby tepelné úpravy rozmrazený, horký nebo uvařený.	Nastavte delší dobu tepelné úpravy. Větší množství pokrmu nebo vyšší vrstva potřebují více času.
Po uplynutí doby tepelné úpravy je pokrm na okraji přehřátý, zatímco uprostřed ještě není hotový.	Pokrm občas zamíchejte a příště zvolte nižší výkon a delší dobu tepelné úpravy.
Po rozmrazení je drůbež (nebo maso) na povrchu uvařená, zatímco uprostřed ještě není rozmrazená.	Příště zvolte nižší mikrovlnný výkon. Pokud rozmrazujete větší množství masa, několikrát ho obraťte.

Testovací pokrmy podle normy EN 60705

Zkušební instituty zkouší kvalitu a funkčnost mikrovlnných trub na základě těchto pokrmů.

Vaření v mikrovlnné troubě značky Solo

Pokrm	Mikrovlnný výkon a doba tepelné úpravy v minutách	Pokyny
Žloutkové mléko, 1000 g	600 W, 11 min. + 180 W, 10 - 15 min.	Pyrex
Piškot, 475 g	600 W, 7 - 9 min.	Pyrex, Ø 22 cm
Sekaná pečeně, 900 g	600 W, 25 - 30 min.	Pyrex chlebičková forma, 28 cm dlouhá

Rozmrazování v mikrovlnné troubě značky Solo

Pokrm	Mikrovlnný výkon a doba tepelné úpravy v minutách	Pokyny
Maso, 500 g	Program 1, 500 g nebo 180 W, 7 min. + 90 W 8 - 10 min.	Pyrex, Ø 24 cm

Montážní návod

HF 25M5L2

1

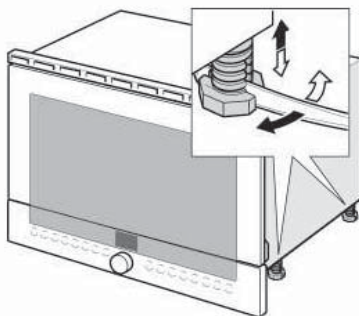
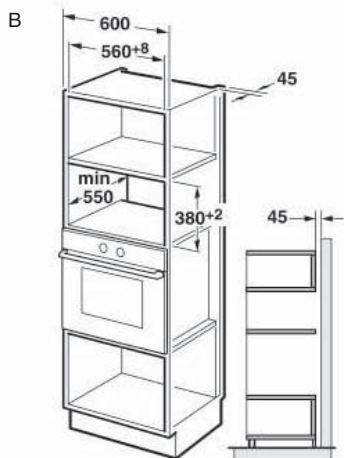
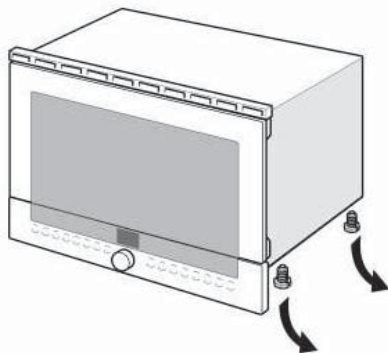
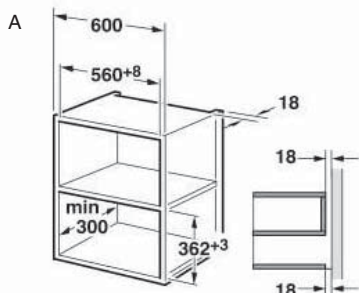

2

A

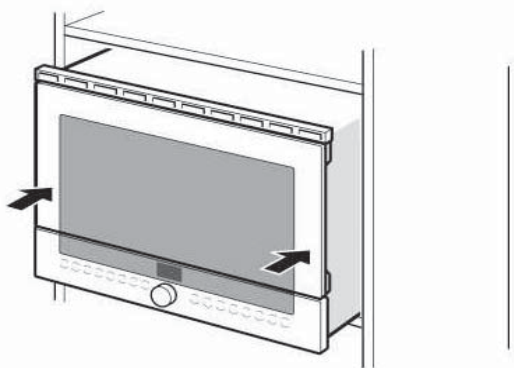

B

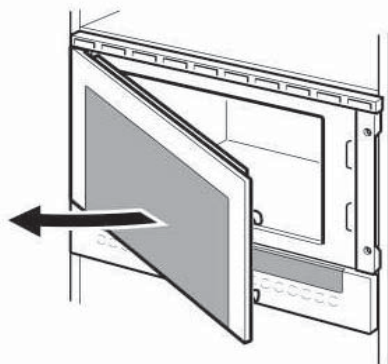

2 c

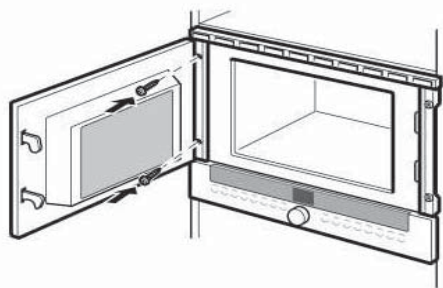
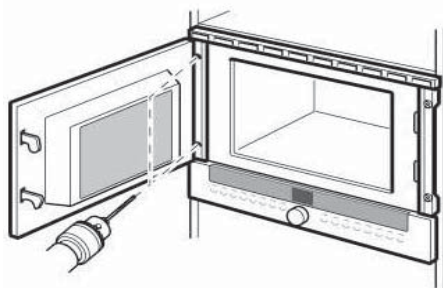
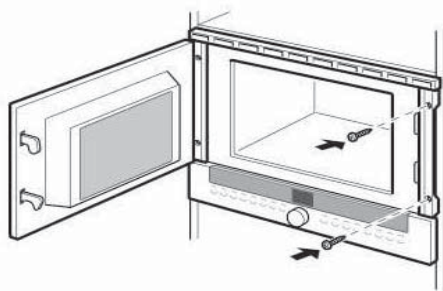

D

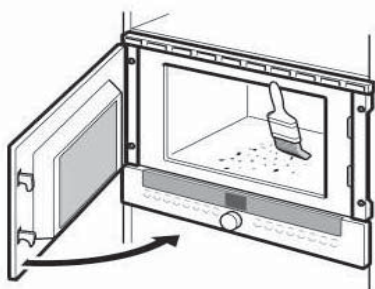

Dbejte následujících pokynů:

Připojení k elektrické síti
Spotřebič je vybaven zástrčkou a smí být připojen jen k zásuvce s ochranným kontaktem, nainstalované podle předpisů. Elektrická pojistka musí mít hodnotu minimálně 10 A (jistič L nebo B). Síťové napětí musí odpovídat hodnotě napětí uvedené na výrobním štítku. Instalace zásuvek nebo výměna napájecího vedení smí být provedena pouze odborníkem. Pokud zásuvka po instalaci není přístupná, musí být namontováno dělicí zařízení pro všechny fáze se vzdáleností kontaktů nejméně 3 mm.

Obrázek 1 Vestavěný nábytek

Vestavěná skříň nesmí mít za spotřebičem žádnou zadní stěnu.

Minimální instalační výška je 85 cm.
Nezakryvejte ventilační kanály a sací otvory.

A Vestavba do horní skříňě.

B Vestavba do vysoké skříňě.

Obrázek 2 Vsazení spotřebiče

Pokyn:

Dbejte na to, abyste nezaklínili nebo jinak nepoškodili připojovací kabel.

Záruční podmínky

společnosti BSH domácí spotřebiče s.r.o.

1. Záruka

Na tento výrobek je v souladu § 2113 a násl. zákona č. 89/2012 Sb., občanský zákoník, v platném znění, poskytována **záruka za jakost 24 měsíců** (dále jen „záruka“), která běží zpravidla od odevzdání výrobku zákazníkovi. Pokud byla sjednána delší záruka, řídí se tato speciálními pravidly.

Záruka 24 měsíců je poskytována pouze zákazníkovi spotřebiteli a jen na výrobek **k běžnému užívání v domácnosti**. Zákazníkovi podnikateli nebo jiné právnické osobě je poskytnuta 24 měsíční záruka za předpokladu, že se koupě netýká jeho podnikatelské činnosti (např. prádelna, ubytovací služby, restaurační zařízení apod.), způsob užívání je obdobný užívání v domácnosti a výrobek není prokazatelně přetěžován (kumulativně); v ostatních případech je poskytována záruka v délce 6 měsíců. Společnost BSH domácí spotřebiče s.r.o. si vyhrazuje právo omezit plnění záruky nad rámec 6 měsíců v případě, že bude zjevné, že spotřebič není provozován v souladu s výše uvedenými podmínkami.

2. Pořizovací doklad a záruční list

Základním průkazem práv zákazníka je **pořizovací doklad** (paragon, faktura, leasingová smlouva apod.). Pokud byl při prodeji vydán **záruční list**, je tento součástí výrobku s výrobním číslem uvedeným na přední straně tohoto záručního listu. Nedílnou součástí záručního listu je pořizovací doklad. Zákazník si ve vlastním zájmu pořizovací doklad i záruční list pečlivě uschovává.

Bezplatný záruční servis je možno poskytnout jen v případě předložení pořizovacího dokladu nebo v případě prodloužené záruky i vyplněného záručního listu a vystaveného certifikátu, pokud byl vydán. Záruční list vyplňuje prodejce a je v zájmu zákazníka zkontrolovat správnost a úplnost uvedených údajů. Záruční list je platný pouze v originálu, na kopie nebude brán zřetel.

3. Uplatnění záruky

Zákazník má v rámci poskytnuté záruky právo na bezplatné, včasné a řádné odstranění reklamované vady výrobku, a to opravou, popřípadě – není-li to vzhledem k povaze (tzn. příčině i projevu) vady neúměrné – právo na výměnu výrobku nebo jeho vadné součásti. Za zákonem stanovených podmínek může být poskytnuta sleva na výrobku anebo může být výrobek vrácen.

Záruční oprava se vztahuje výhradně na vady, které vzniknou průkazně v době platné záruky. Takto vzniklé vady je oprávněn odstranit pouze **autorizovaný servis**. Uplatnit záruku může zákazník u autorizovaného servisu nebo v prodejně, kde byl výrobek zakoupen, a to bez zbytečného odkladu, nejpозději však do konce záruční doby. Zvolí-li zákazník jiný, než nejbližší autorizovaný servis, bude na něm, aby nesl v souvislosti s tím zvýšené náklady.

Autorizovaný servis posoudí oprávněnost reklamace a podle povahy vady výrobku rozhodne o způsobu řešení reklamace.

Seznam autorizovaných servisů je k dispozici na www.siemens-home.com/cz.

Doba, po kterou zákazník nemůže výrobek z důvodu vady používat, se do záruční doby nepočítá. O tuto dobu se záruční doba prodlužuje. Při výměně se **běh záruční doby** neobnovuje. Při opravě nedochází k běhu nové záruční doby týkající se opravené součásti či součástky.

Po provedení záruční opravy je autorizovaný servis povinen vydat zákazníkovi čitelnou kopii opravního listu. **Opravní list** slouží k prokazování práv zákazníka, proto je ve vlastním zájmu zákazníka před podpisem opravního listu zkontrolovat jeho obsah a kopii opravního listu pečlivě uschovat.

Zákazník je povinen poskytnout autorizovanému servisu **součinnost** k ověření existence reklamované vady a k jejímu odstranění (včetně odpovídajícího potřebného vyzkoušení nebo demontáže výrobku).

Při uplatnění reklamace předá zákazník **výrobek čistý** v souladu s hygienickými předpisy nebo obecnými hygienickými zásadami včetně všech jeho součástí a příslušenství, umožňujících takové ověření a odstranění vady. V případě, že výrobek nedodá kompletní a je-li kompletnost výrobku nezbytná k zjištění existence reklamované vady a/nebo k jejímu odstranění, běh lhůty k vyřízení reklamace začíná až dodáním chybějících součástí.

4. Neoprávněnost reklamace

Reklamacie není oprávněná v případech, vznikla-li závada nebo poškození:

- a) prokazatelně nesprávným užíváním výrobku (např. v rozporu s návodem, s pokyny uvedenými na obalu výrobku či v záručním listě, užíváním v rozporu s obecně známými pravidly užívání předmětného výrobku, provedením při nesprávném napájecím napětí, připojování na nedovolené zdroje proudu, užíváním zboží v nevhodných podmínkách – vlhko, prašnost, extrémní tvrdost vody apod.) anebo jiným nesprávným jednáním uživatele (např. neodbornou instalací či zapojením);
- b) prokazatelně nedovolenými zásahy do přístroje (konstrukční nebo jiná úprava, neodborná montáž), živelnou katastrofou nebo mechanickým poškozením výrobku;
- c) nese-li předložený záruční list zjevné známky provedených změn údajů nebo je-li na výrobku odlišné výrobní číslo od toho, jež je uvedeno v záručním listě;
- d) u estetických komponentů, nezajišťujících funkčnost výrobku z důvodu:
 - transportního poškození nebo přemísťováním (poškrábání, promáčknutí, praskliny, rozbitá skla a police apod.)
 - nefunkčních estetických komponentů jako jsou madla, skla, ovládací spínače apod., které jsou důsledkem běžného opotřebení
 - změny barvy plastových komponentů (jedná se o běžný fyzikální chemický jev po čase používání)
 - vady spotřebních materiálů, u kterých je doba životnosti daná charakterem součástky (žárovky, vodní filtry, vzduchové, prachové filtry, uhlíkové filtry všeho druhu, akumulátory, baterie, apod.)
 - vady příslušenství a volitelné výbavy, způsobené nevhodnou manipulací nebo nepřiměřeným zacházením

Ze záručních oprav jsou vyloučeny případy běžné údržby nebo čištění, instalace, programování, kontroly parametrů výrobku.

5. Náhradní díly

Záruka na samostatně prodaný náhradní díl výrobku je poskytována v délce 6 měsíců, a to za předpokladu jeho odborné instalace.

6. Pozáruční servis

V případě placené pozáruční opravy provedené autorizovaným servisem se poskytuje záruka v délce 24 měsíců.

7. Rozšířená záruka nad rámec zákona

U spotřebičů (pračky, myčky) sériově vybavených systémem **Aqua-Stop** (patent BSH) je výrobcem poskytnuta záruka na škody způsobené chybou tohoto systému. Na tyto škody je zákazníkovi spotřebiteli poskytnuta náhrada, a to po celou dobu životnosti spotřebiče. Vyloučena je náhrada škody v případě, kdy nebyl spotřebič zapojen do elektrického obvodu pod proudem.

8. Upozornění pro prodejce

Prodejce je povinen vyplnit správně a úplně záruční list v den prodeje výrobku. Při případné předprodejní reklamaci je třeba předložit řádně vyplněný reklamační protokol a požizovací doklad (fakturu).

9. Ochrana osobních údajů

Osobní údaje zákazníka kupujícího budou použity výhradně k účelům pro zpracování objednávek a k případnému vyřízení záruky v souladu se zák. č. 101/2000 Sb., o ochraně osobních údajů.

10. Prohlášení o hygienické nezávadnosti výrobků

Všechny výrobky distribuované společností BSH domácí spotřebiče s.r.o. a přicházející do styku s potravinami splňují požadavky o hygienické nezávadnosti dle zákona č.258/2000 Sb., vyhlášky 38/2001 Sb. Toto prohlášení se vztahuje na všechny výrobky přicházející do styku s potravinami uvedené v aktuálním ceníku společnosti BSH domácí spotřebiče s.r.o.

Ujištění dovozce o vydání prohlášení o shodě

Vážený zákazníku,
dle § 13, odst.5 zákona č.22/1997 Sb. Vás ujišťujeme, že na všechny výrobky distribuované společností BSH domácí spotřebiče s.r.o. našim obchodním partnerům bylo vydáno prohlášení o shodě ve smyslu zákona č. 22/1997 Sb a nařízení vlády č. 17/2003 Sb., 616/2006 Sb. a 22/2003 Sb. a příslušných nařízení vlády. Toto ujištění dovozce o vydání prohlášení o shodě se vztahuje na všechny výrobky včetně plynových spotřebičů, které jsou obsaženy v aktuálním ceníku firmy BSH domácí spotřebiče s.r.o.

B/S/H/

Kontakt na servis domácích spotřebičů SIEMENS

BSH domácí spotřebiče s.r.o.
Radlická 350
158 00 Praha 5

Příjem oprav
Tel.: +420 251 095 546
Email: opravy@bshg.com

Objednávky příslušenství a náhradních dílů
Tel.: +420 251 095 556
Email: dily@bshg.com

Zákaznické poradenství
Tel.: +420 251 095 555
Email: siemens.spotrebice@bshg.com

Aktuální informace o servisu naleznete na internetových stránkách www.siemens-home.com/cz.
Zde máte možnost sjednat opravu pomocí online formuláře.



POZOR!
MIKROVLNNÁ ENERGIA
NEODSTRAŇUJTE TENTO KRYT!
Opravu môže vykonávať len odborný servis.

(Toto upozornenie vystrihnite a nalepte na zadnú stranu mikrovlnnej rúry.)

Návod na obsluhu

HF 25M5L2

Q4ACZM0297

Obsah

Bezpečnostné pokyny	4
Pokyny k Vašej bezpečnosti	4
Pred inštaláciou	4
Pokyny k mikrovlnnej rúre	6
Príčiny poškodenia	9
Váš nový spotrebič	10
Ovládací panel.....	10
Tlačidlá a displej stavu prevádzky	11
Príslušenstvo	12
Vnútorný priestor	12
Zapnutie a vypnutie spotrebiča	13
Pred prvým použitím	14
Čistenie príslušenstva	14
Nastavenie času	14
Mikrovlnná rúra	15
Pokyny na nádoby	15
Mikrovlnný výkon	16
Nastavenie mikrovlnnej rúry	17
Kombinovaná prevádzka 1, 2, 3	18
Nastavenie kombinovanej prevádzky	18
Nastavenie programu	19
Automatický program	19
Pokyny k automatickému programu	21
Pamäť	24
Uloženie nastavenia do pamäti	24
Spustenie programu uloženého v pamäti	25
Zmena základného nastavenia	26
Základné nastavenie	26
Starostlivosť a čistenie	27
Čistiace prostriedky	27

Čo robiť v prípade poruchy?	29
Zákaznícky servis	31
Technické údaje.....	32
Recyklácia v súlade so životným prostredím	33
Testovali sme pre Vás v našom kuchynskom štúdiu	33
Rozmrazovanie, ohrievanie a varenie v mikrovlnnej rúre.....	34
Tipy k mikrovlnnej rúre	39
Testovacie jedlo podľa normy EN 60705	40

Prípadné technické zmeny, tlačové chyby a odlišnosti vo vyobrazení sú vyhradené bez upozornenia. Aktuálny návod nájdete na webových stránkach www.siemens-home.com/sk.

Deklarovaná hodnota emisie hluku tohto spotrebiča je 51 dB (A), čo predstavuje hladinu A akustického výkonu vzhľadom na referenčný akustický výkon 1pW.

Bezpečnostné pokyny

Prečítajte si prosím pozorne tento návod na obsluhu. Len tak môžete Váš spotrebič bezpečne a správne používať.

Návod na obsluhu a inštaláciu starostlivo uschovajte. Pokiaľ spotrebič predávate inej osobe, nezabudnite priložiť všetku dokumentáciu.

Pred inštaláciou

Poškodenie počas prepravy

Po vybalení spotrebič preskúšajte. Pokiaľ došlo k poškodeniu počas prepravy, nesmiete spotrebič zapojiť.

Pripojenie k elektrickej sieti

Pripojenie spotrebiča k elektrickej sieti môže vykonať iba odborník. Pokiaľ dôjde k poškodeniu spotrebiča vinou neodborného zapojenia, nemáte nárok na záruku.

Inštalácia a zapojenie

Dodržiavajte prosím návod na inštaláciu.

Pokyny k Vašej bezpečnosti

Tento spotrebič je určený iba pre domáce použitie. Spotrebič používajte výhradne k príprave jedla a nápojov.

Deti a dospelí nemôžu nikdy používať spotrebič bez dozoru,

- pokiaľ nie sú telesne či duševne spôsobilí alebo
- pokiaľ im chýbajú poznatky či skúsenosti, aby mohli spotrebič správne a bezpečne používať.

Uchovávajte spotrebič mimo dosahu detí.

Horúci vnútorný priestor mikrovlnnej rúry

Nebezpečenstvo popálenia!

Nikdy sa nedotýkajte horúceho povrchu spotrebiča určených k ohrievaniu alebo vareniu. Dvierka mikrovlnnej rúry otvárajte opatrne. Môže dôjsť k úniku horúcej páry. Uchovávajte spotrebič mimo dosahu malých detí.

Nebezpečenstvo požiaru!

Nikdy nenechávajte horľavé predmety vo vnútri mikrovlnnej rúry.

Nikdy neotvárajte dvierka mikrovlnnej rúry, pokiaľ zo spotrebiča vychádza dym. Vypnite spotrebič a odpojte sieťovú zástrčku popr. vypnite poistku v poistkovej skrini.

Nebezpečenstvo skratu!

Dbajte na to, aby ste nezakliesnili pripájaci kábel elektrospotrebičov v dvierkach horúceho vnútorného priestoru. Môže dôjsť k roztaveniu izolácie kábla.

Nebezpečenstvo popálenia!

Nikdy nepripravujte jedlo ktoré obsahuje veľké množstvo vysokopercentných alkoholických nápojov v mikrovlnnej rúre.

Hrozí vznietenie alkoholických výparov. Používajte len malé množstvo vysokopercentných alkoholických nápojov a otvárajte dvierka opatrne.

Horúce príslušenstvo

Nebezpečenstvo popálenia!

Horúce príslušenstvo nikdy nevyberajte zo spotrebiča bez chňapky alebo kuchynskej utierky.

Poškodenie dvierok mikrovlnnej rúry alebo tesnenia

Nebezpečenstvo ťažkého poškodenia zdravia!

Nikdy nepoužívajte spotrebič, pokiaľ ste zistili poškodenie dvierok alebo ich tesnenia. Môže dôjsť k poškodeniu zdravia v dôsledku ožiarenia mikrovlnnou energiou. Používajte spotrebič až po dôkladnej oprave.

Korodovaný povrch mikrovlnnej rúry

Nebezpečenstvo ťažkého poškodenia zdravia!

Nedostatočným čistením môže povrch spotrebiča časom korodovať. Môže dôjsť k úniku mikrovlnnej energie. Aby ste tomu zabránili, pravidelne spotrebič čistite.

Otvorený kryt mikrovlnnej rúry

Nebezpečenstvo úrazu elektrickým prúdom!

Nikdy neodstraňujte kryt spotrebiča. Spotrebič pracuje s vysokým napätím a pri jeho otvorení hrozí nebezpečenstvo úrazu elektrickým prúdom.

Nebezpečenstvo ťažkého poškodenia zdravia!
Nikdy neodstraňujte kryt spotrebiča. Chráni Vás pred ožiarením mikrovlnnou energiou.

Horúce alebo vlhké okolie

Nebezpečenstvo skratu!
Nikdy nevystavujte spotrebič veľkému teplu alebo vlhku.

Neodborné opravy

Nebezpečenstvo úrazu elektrickým prúdom!
Neodborné opravy sú nebezpečné. Iba náš vyškolený technik zo zákazníckeho servisu môže vykonávať opravy a vymeniť poškodené pripájacie vedenie.

Nikdy neotvárajte kryt spotrebiča. Spotrebič pracuje s vysokým napätím. Kryt Vás chráni pred ožiarením mikrovlnnou energiou.

Pokiaľ zistíte chybu na spotrebiči, vypnite poistku v poistkovej skrini, popr. odpojte sieťovú zástrčku. Zavolajte zákaznícky servis.

Pokyny k mikrovlnnej rúre

Príprava potravín

Nebezpečenstvo požiaru!
Používajte mikrovlnnú rúru iba k príprave potravín, ktoré sú určené k spotrebe. Použitie spotrebiča na iný účel môže byť nebezpečné a môže spôsobiť škody.
Napr. nahriate papuče alebo vankúše s obilnou náplňou sa môžu vznietiť aj po niekoľkých hodinách.

Nádoby

Nebezpečenstvo poranenia!
Nádoby vyrobené z porcelánu a keramiky môžu mať malé trhliny v úchytoch a krytoch. Za týmito trhlinami sú dutiny. Vlhkosť, ktorá prenikne do týchto dutín, môže spôsobiť puknutie nádob.

Nikdy nepoužívajte nádoby, ktoré nie sú vhodné na použitie v mikrovlnnej rúre.

Nebezpečenstvo popálenia!

Horúce jedlá môžu zohriať nádoby. Pri vyberaní nádoby alebo príslušenstva z mikrovlnnej rúry preto vždy používajte chňapku alebo kuchynskú utierku.

Výkon mikrovlnnej rúry a čas tepelnej úpravy

Nebezpečenstvo požiaru!

Nikdy nenastavujte mikrovlnnú rúru na príliš vysoký výkon alebo čas tepelnej úpravy. Potraviny sa môžu vznietiť a poškodiť spotrebič. Riadte sa údajmi uvedenými v tomto návodu na obsluhu.

Obaly

Nebezpečenstvo požiaru!

Nikdy neohrievajte jedlo v obaloch, ktoré udržiujú teplotu.

Nikdy neohrievajte potraviny v nádobách z umelej hmoty, papieranu alebo iných horľavých materiálov bez dozoru!

Nebezpečenstvo popálenia!

Pri potravinách uzavretých vo vzduchotesnom obale môže dôjsť k pretrhnutiu tohto obalu, preto dodržiavajte pokyny na obale. Pri vyberaní jedla z mikrovlnnej rúry vždy používajte chňapku alebo kuchynskú utierku.

Nápoje

Nebezpečenstvo obarenia!

Pri ohrievaní tekutín môže dôjsť k prehriatiu tekutiny a tzv. skrytému varu, tzn. že je síce dosiahnutá teplota varu, ale typické bublinky pary z tekutiny ešte nevystupujú. Tekutina sa varí nerovnomerne, pri sebamenšom otrase nádoby však môže náhle vykypieť a vystrieknuť.

Pri ohrievaní tekutiny nezabudnite vložiť do nádoby lyžičku. Tak zabránite prehriatiu tekutiny a skrytému varu.

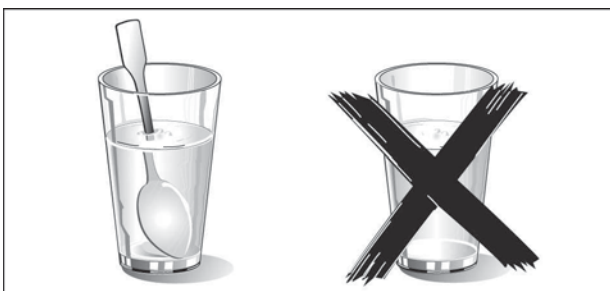

Nebezpečenstvo explózie!

Nikdy neohrievajte nápoje alebo iné potraviny v pevne uzavretých nádobách.

Nikdy príliš neohrievajte alkoholické nápoje.

Kojenecká výživa

Nebezpečenstvo popálenia!

Nikdy neohrievajte kojeneckú výživu v pevne uzavretých nádobách. Vždy odstráňte viečko alebo cumeľ.

Po ohriatí obsah dobre zamiešajte alebo nádobu zatrasťte, aby sa teplo rovnomerne rozložilo.

Preskúšajte teplotu, skôr ako jedlo podáte deťom.

Potraviny so škrupinou, šupkou alebo kožou

Nebezpečenstvo popálenia!

Nikdy nevarťte vajce v škrupine. Nikdy neohrievajte vajce varené natvrdo. Môžu explodovať aj po vybratí z mikrovlnnej rúry.

Taktiež to platí aj pre kôrovce.

Pokiaľ pripravujete vajce na tvrdo, nezabudnite predtým prepichnúť škrupinu.

Pri potravinách so šupkou alebo kožou, ako sú napr. jablká, paradajky, zemiaky alebo párky, môže šupka alebo koža prasknúť.

Pred ohrievaním preto šupku alebo kožu prepichnete.

Sušenie potravín

Nebezpečenstvo požiaru!

Nikdy nesušte potraviny v mikrovlnnej rúre.

Potraviny s nízkym obsahom vody

Nebezpečenstvo požiaru!

Nikdy nerozmrazujte alebo neohrievajte potraviny s nízkym obsahom vody, ako napr. chlieb, na príliš vysoký výkon alebo príliš dlho.

Jedlý olej

Nebezpečenstvo požiaru!

Nikdy neohrievajte výhradne jedlý olej v mikrovlnnej rúre.

Príčiny poškodenia

Voda v horúcom vnútornom priestore mikrovlnnej rúry

Nikdy nelejte vodu do horúceho vnútorného priestoru mikrovlnnej rúry. Vznika vodná para a dochádza ku zmene teploty, ktorá môže zapríčiniť poškodenie keramickej dosky mikrovlnnej rúry.

Chladenie pri otvorených dvierkach mikrovlnnej rúry

Horúce vnútro mikrovlnnej rúry nechajte vychladnúť len pri zavretých dvierkach. Neukladajte nič medzi dvierka a spotrebič. Aj pri malom pootvorení dvierok môže časom dôjsť k poškodeniu nábytku, ktorý sa nachádza v blízkosti spotrebiča.

Silné znečistenie tesnenia mikrovlnnej rúry

Veľká vrstva špiny, ktorá pokrýva tesnenie znemožní správne zavretie dvierok mikrovlnnej rúry. Môže dôjsť k poškodeniu nábytku, ktorý sa nachádza v blízkosti spotrebiča. Preto udržiujte tesnenie vždy čisté.

Prevádzka mikrovlnnej rúry bez potravín

Mikrovlnnú rúru zapínajte iba vtedy, pokiaľ ste do nej vložili potraviny, inak môže dôjsť k preťaženiu spotrebiča. Výnimku tvorí krátky test nádob (viď pokyny k nádobám).

Váš nový spotrebič

V tejto kapitole sa zoznámite s Vaším novým spotrebičom. Vysvetlíme Vám ovládací panel a jednotlivé ovládacie prvky. Ďalej obdržíte informácie týkajúce sa vnútorného priestoru spotrebiča a jeho príslušenstva.

Ovládací panel

Tu vidíte prehľad ovládacích prvkov. Ovládacie panely sa môžu mierne líšiť v závislosti na typu spotrebiča.



Otočný volič

Otočný volič je zápusťny. Stlačte otočný volič, aby ste s ním mohli otáčať.

Tlačidlá a displej stavu prevádzky

Pomocou tlačidiel nastavíte rôzne prídavné funkcie. Na displeji môžete nastavené hodnoty odčítať.

Symbol	Funkcie tlačidla
	Zapnutie a vypnutie spotrebiča
90	Mikrovlnný výkon 90 W
180	Mikrovlnný výkon 180 W
360	Mikrovlnný výkon 360 W
600	Mikrovlnný výkon 600 W
900	Mikrovlnný výkon 900 W
 123	Kombinovaná prevádzka
	Otvorenie dvierok spotrebiča
	Časové funkcie
P	Voľba programu
kg	Voľba hmotnosti
M1 / M2	Voľba pamäti
Start	Zahájenie prevádzky
Stop	Ukončenie prevádzky

Pokyny

Ktorá funkcia na displeji je aktívna, poznáte podľa šípky ► pred symbolom.

Výnimka: Pri čase svieti symbol  iba vtedy, pokiaľ ho meníte.

Keď zahájíte prevádzku spotrebiča, rozsvieti sa lampa vo vnútornom priestore.

Vnútorný priestor

Ventilátor chladenie

Spotrebič je vybavený ventilátorom chladenia. Ventilátor chladenia môže byť zapnutý ešte určitý čas po vypnutí spotrebiča.

Pokyny

Pri mikrovlnnej prevádzke zostáva vnútorný priestor spotrebiča chladný. Aj napriek tomu sa zapne ventilátor chladenia a môže byť zapnutý aj po ukončení prevádzky.

Na okienku vo dvierkach spotrebiča, na jeho vnútorných stenách a dne sa môže vyskytovať nazrážaná voda. Tento jav je normálny a nijako neovplyvňuje činnosť mikrovlnnej rúry. Po ukončení prevádzky spotrebiča nazrážanú vodu utrite.

Zapnutie a vypnutie spotrebiča

Týmto tlačidlom **on/off** zapnete a vypnete mikrovlnnú rúru.

Zapnutie

Stlačte tlačidlo **on/off**.

Zvoľte požadovaný druh prevádzky:

- tlačidlo 90, 180, 360, 600 alebo 900 W pre mikrovlnný výkon;
- tlačidlo $\overrightarrow{123}$ pr kombinovanú prevádzku;
- tlačidlá P a kg pre automatický program;
- tlačidlo **M1** alebo **M2** pre elektronickú pamäť.

Postup nastavenia si môžete prečítať v jednotlivých kapitolách.

Vypnutie

Stlačte tlačidlo **on/off**.

Spotrebič sa vypne a na displeji stavu prevádzky sa objaví čas.

Pred prvým použitím

V tejto kapitole sa dozviete, čo všetko musíte vykonať pred prvým použitím Vašej mikrovlnnej rúry. Prečítajte si predtým kapitolu „Bezpečnostné pokyny“.

Nastavenie času

Po pripojení spotrebiča k elektrickej sieti sa na displeji stavu prevádzky rozsvietia tri nuly a symboly ►⌚. Nastavte aktuálny čas.

1. Pomocou otočného voliča nastavte aktuálny čas.
2. Stlačte tlačidlo ⌚.
Čas je nastavený.

Skrytie indikátoru času

Môžete skryť indikátor času. Potom je čas viditeľný iba vtedy, keď je mikrovlnná rúra v prevádzke. Bližšie informácie nájdete v kapitole „Zmena základného nastavenia“.

Pokyn

Skrytie indikátoru času zníži spotrebu Vašej mikrovlnnej rúry. Bližšie informácie nájdete v kapitole „Zmena základného nastavenia“.

Čistenie príslušenstva

Pred prvým použitím príslušenstvo poriadne umyte v horúcej vode s prostriedkom na umývanie nádob a vyutierajte dosucha mäkkou utierkou.

Mikrovlnná rúra

Mikrovlny sa v potravinách premeňujú na teplo. Na nasledujúcich stránkach obdržíte informácie týkajúce sa vhodných nádob. Ďalej sa dozviete, ako nastaviť Vašu mikrovlnnú rúru.

Pokyn

V kapitole „Testovali sme pre Vás v našom kuchynskom štúdiu“ nájdete príklady, ktoré sa týkajú rozmrazovania, ohrievania a varenia v mikrovlnnej rúre.

Pokyny na nádoby

Vhodné nádoby

Sú vhodné žiaruvzdorné nádoby zo skla, sklokeramiky, porcelánu, keramiky alebo umelej hmoty odolné voči teplu. Všetky tieto materiály prepúšťajú mikrovlny.

Môžete použiť rovnaké nádoby, v ktorých budete jedlo servírovať.

Vyhnete sa tak premiestňovaniu jedla z jednej nádoby do druhej.

Nádoby so zlatou alebo striebornou dekoráciou používajte iba vtedy, pokiaľ sa výrobca zaručuje, že tieto nádoby sú vhodné na použitie v mikrovlnnej rúre.

Nevhodné nádoby

Nevhodné na použitie v mikrovlnnej rúre sú kovové nádoby. Kov neprepúšťa mikrovlny. Jedlo ohrievané v kovových nádobách zostane studené.

Pozor! Kov, napr. lyžička v pohári, musí byť vzdialený minimálne 2 cm od stien mikrovlnnej rúry a od vnútornej steny dvierok. Iskry môžu zničiť vnútornú sklenenú výplň dvierok.

Test nádob

Nikdy nezapínajte mikrovlnnú rúru, bez toho aby ste do nej vložili jedlo. Jedinú výnimku tvorí nasledujúci test nádob.

Pokiaľ nevíete, či sú Vaše nádoby vhodné na použitie v mikrovlnnej rúre, vykonajte nasledujúci test: Postavte prázdnu nádobu na ½ až 1 minútu pri maximálnom výkone do Vášho spotrebiča. Preskúšajte občas teplotu.

Nádoba by mala zostať studená, popr. vlažná. Pokiaľ je nádoba horúca alebo vznikajú iskry, nie je vhodná na použitie v mikrovlnnej rúre.

Mikrovlnný výkon

Pomocou tlačidiel nastavte požadovaný mikrovlnný výkon.

90 W	rozmrazovanie citlivého jedla
180 W	rozmrazovanie a tepelná úprava
360 W	tepelná úprava mäsa a ohrievanie citlivého jedla
600 W	ohrievanie
900 W	ohrievanie tekutín

Po stlačení tlačidla sa rozsvieti indikátor zvoleného výkonu.

Pokyn

Mikrovlnný výkon 900 W môžete nastaviť maximálne na 30 minút. Pri ostatných výkonoch je možný čas trvania až 1 hodina a 30 minút.

Nastavenie mikrovlnnej rúry

Príklad: Mikrovlnný výkon 360 W, čas tepelnej úpravy 17 minút.

1. Stlačte tlačidlo **on/off**.
Váš spotrebič je pripravený na prevádzku.
2. Stlačte tlačidlo pre požadovaný mikrovlnný výkon.
Indikátor stavu prevádzky nad zvoleným výkonom svieti a ukazuje sa navrhovaný čas tepelnej úpravy.
3. Nastavte čas tepelnej úpravy pomocou otočného voliča.
4. Stlačte tlačidlo **Start**.
Prevádzka je zahájená. Čas tepelnej úpravy viditeľne ubieha.

Čas tepelnej úpravy uplynul

Zaznie signál. Prevádzka mikrovlnnej rúry je ukončená. Pomocou tlačidla **on/off** vypnete spotrebič. Signalizačný tón môžete predčasne zrušiť pomocou tlačidla .

Občasné otváranie dvierok spotrebiča

Dôjde k zastaveniu prevádzky spotrebiča. Po zavretí dvierok stlačte tlačidlo **Start**, aby ste obnovili prevádzku spotrebiča.

Zmena času tepelnej úpravy

Čas tepelnej úpravy môžete kedykoľvek zmeniť, a to pomocou otočného voliča.

Zmena mikrovlnného výkonu

Stlačte tlačidlo pre nový mikrovlnný výkon. Nastavte pomocou otočného voliča čas tepelnej úpravy a stlačte opäť tlačidlo **Start**.

Ukončenie prevádzky

Stlačte dvakrát tlačidlo **Stop** a pomocou tlačidla **on/off** spotrebič vypnete.

Pokyny

Po zapnutí spotrebiča pomocou tlačidla **on/off** sa na displeji stavu prevádzky objaví vždy najvyšší mikrovlnný výkon ako návrh.

Pri občasnom otvorení dvierok spotrebiča môže byť ventilátor chladenia zapnutý.

Kombinovaná prevádzka 1, 2, 3

Pri kombinovanej prevádzke môžete nastaviť až tri rôzne mikrovlnné výkony a časy tepelnej úpravy za sebou a potom zahájiť prevádzku spotrebiča.

Nádoby

Používajte vždy žiaruvzdorné nádoby vhodné na použitie v mikrovlnnej rúre.

Nastavenie kombinovanej prevádzky

1. Stlačte tlačidlo **on/off**.
Váš spotrebič je pripravený na prevádzku.
2. Stlačte tlačidlo $\vec{123}$.
Na displeji stavu prevádzky sa objaví symbol $\vec{1}$ pre prvú kombinovanú prevádzku.
3. Nastavte prvý mikrovlnný výkon a čas tepelnej úpravy.
4. Stlačte tlačidlo $\vec{123}$.
Objaví sa symbol $\vec{2}$ pre druhú kombinovanú prevádzku.
5. Nastavte druhý mikrovlnný výkon a čas tepelnej úpravy.
6. Stlačte tlačidlo $\vec{123}$.
Objaví sa symbol $\vec{3}$ pre tretiu kombinovanú prevádzku.
7. Nastavte tretí mikrovlnný výkon a čas tepelnej úpravy.
8. Stlačte tlačidlo Start.

Prevádzka je zahájená. Na displeji stavu prevádzky sa objaví celkový čas tepelnej úpravy a symbol $\vec{1}$ pre prvú kombinovanú prevádzku.

Čas tepelnej úpravy uplynul

Zaznie signál. Kombinovaná prevádzka je ukončená. Signalizačný tón môžete predčasne zrušiť pomocou tlačidla .

Zmena nastavenia

Zmena nastavenia je možná iba pred štartom. Stlačte toľkokrát tlačidlo $\vec{123}$, až sa objaví číslo kombinovanej prevádzky. Potom zmeňte nastavenie.

Občasné otváranie dvierok spotrebiča

Dôjde k zastaveniu prevádzky spotrebiča. Po zavretí dvierok stlačte opäť tlačidlo Start, aby ste obnovili prevádzku spotrebiča.

Zastavenie prevádzky

Stlačte tlačidlo Stop, aby ste zastavili prevádzku spotrebiča.

Ukončenie prevádzky

Stlačte dvakrát tlačidlo Stop a pomocou tlačidla on/off vypnete spotrebič.

Automatický program

Pomocou automatického programu môžete celkom jednoducho pripravovať jedlo. Zvoľte požadovaný program a zadajte hmotnosť Vášho jedla. Automatický program prevezme optimálne nastavenie spotrebiča. Môžete si vybrať zo 7 rôznych programov.

Nastavenie programu

Po zvolení požadovaného programu postupujte nasledovne:

Príklad na obrázku: Program 2 s hmotnosťou 1 kg.

1. Stlačte tlačidlo on/off .
Váš spotrebič je pripravený k prevádzke.
2. Stlačte tlačidlo P.
Na displeji stavu prevádzky sa objaví prvé číslo programu.



3. Pomocou otočného voliča zvolte požadované číslo programu.

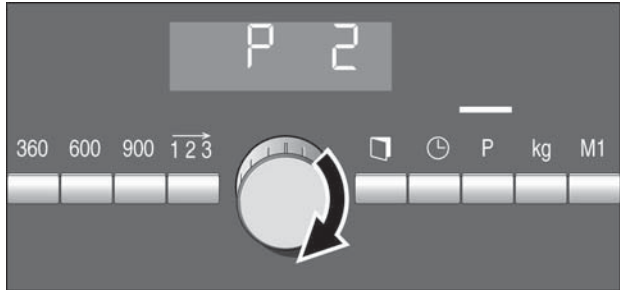

3. Stlačte tlačidlo kg.
Na displeji stavu prevádzky sa objaví ako návrh hmotnosti 0,50 kg.



3. Pomocou otočného voliča nastavte hmotnosť.



6. Stlačte tlačidlo Start.
Program je zahájený. Na displeji stavu prevádzky viditeľne ubieha čas tepelnej úpravy |→|.

Program je ukončený	Zaznie signál. Program je ukončený, spotrebič už neohrieva. Pomocí tlačidla on/off vypnite spotrebič alebo ho znovu nastavte. Signalizačný tón môžete predčasne zrušiť pomocou tlačidla  .
Prerušenie programu	Dvakrát stlačte tlačidlo Stop alebo pomocou tlačidla on/off spotrebič vypnite.
Zmena programu	Po štarte už nemôžete zmeniť číslo programu ani hmotnosť.
Zmena času tepelnej úpravy	Pri automatickom programe nie je možné zmeniť čas tepelnej úpravy.

Pokyny k automatickému programu

Vyberte potraviny z obalu a odvážte ich. Pokiaľ nemôžete určiť presnú hmotnosť, zaokrouhlite ju nahor alebo nadol.

Pre programy používajte vždy nádoby vhodné na použitie v mikrovlnnej rúre, napr. zo skla alebo keramiky. Dodržiavajte pritom príslušné pokyny v programovej tabuľke.

Vložte potraviny do studeného spotrebiča.

Tabuľku s vhodnými potravinami, s príslušným rozmedzím ich hmotnosti a požadovaným príslušenstvom nájdete v náväznosti na tieto pokyny.

Tepelná úprava potravín, ktorých hmotnosť presahuje udané hmotnostné rozmedzie, nie je možná.

Pri príprave jedla počujete po určitom čase signál. Jedlo obráťte alebo zamiešajte.

Naporciované potraviny zamrazujte v nízkej vrstve a skladujte pri -18 °C.

Rozmrazovanie

Zamrazené potraviny vložte do plytkej nádoby, môžete ich položiť napr. na sklenený alebo porcelánový tanier.

Po rozmrazení nechajte potraviny ešte 10 až 30 minút uložené, aby sa vyrovnala teplota.

Pri rozmrazovaní mäsa, hydiny alebo rýb dochádza ku vzniku tekutiny. Pri obrátení túto tekutinu odstráňte a v žiadnom prípade ju ďalej nepoužívajte. Dbajte na to, aby neprišla do styku s inými potravinami.

Hovädzie, jahňacie a bravčové mäso vložte do nádoby najskôr masťou nadol. Chlieb rozmrazujte len v potrebnom množstve, lebo rýchlo osúcha.

Už rozmrazené mleté mäso po obrátení vyberte.

Celú hydinu vložte do nádoby najskôr prsiami nadol, jednotlivé časti hydiny tou stranou, na ktorej sa nachádza koža.

Zemiaky

Pokiaľ pripravujete varené zemiaky, rozkrájajte ich na rovnako veľké kúsky. Na 100 g zemiakov pridajte dve polievkove lyžice vody a trochu soli.

Pri príprave zemiakov na lupačku používajte rovnako veľké zemiaky, ktorých šupku ste na niekoľkých miestach prepichli. Ešte vlhké zemiaky vložte do nádoby, bez toho aby ste pridali vodu.

Ryža

Ryža pri tepelnej úprave silne pení, preto použite vysokú nádobu bez pokrievky. Do nádoby vložte premytú a odkvapkanú ryžu a pridajte dvakrát až dvaapokrát toľko tekutiny. Nepoužívajte ryžu vo varných sáčkoch.

Zelenina

Čerstvú zeleninu nakrájajte na rovnako veľké kúsky. Na 100 g zeleniny pridajte 2 polievkové lyžice vody.

Zo zamrzenej zeleniny sa hodí iba blanširovaná, nepredvarená zelenina. Nie je vhodná hlboko zamrazená zelenina s prídavkom smotany. Na 100 g zeleniny pridajte 1 až 2 polievkové lyžice vody. Ku špenátu a červenej kapuste žiadnu vodu nepridávajte.

Čas potrebný pre odstátie určitého jedla

Niektoré jedlá je potrebné po ukončení programu ešte určitý čas nechať odstáť v mikrovlnnej rúre.

Hmotnosť	Čas
Zelenina	cca 5 minút
Zemiaky	cca 5 minút Nezabudnite predtým zliať prebytočnú vodu.
Ryža	5 až 10 minút

Dodržiavajte signály k zamiešaniu a otočeniu.

Potraviny	Číslo programu	Rozmedzie hmotnosti	Nádoba alebo príslušenstvo
Rozmrazenie			
Mäso a hydina - pečenie - ploché kúsky mäsa - mleté mäso - kurča, bažant, kačka	P1	0,2 - 2,0 kg	Plytká nádoba bez pokrievky.
Ryba celá ryba, rybí filé, rybí kotleta	P2	0,1 - 1,0 kg	Plytká nádoba bez pokrievky
Chlieb a koláče* chlieb celý, guľatý alebo podlhovastý, krajce chleba, koláč trený, kysnutý alebo ovocný	P3	0,2 - 1,5 kg	Plytká nádoba bez pokrievky
Varenie			
Zemiaky zemiaky varené alebo na lupačku	P4	0,2 - 1,0 kg	Nádoba s pokrievkou.
Ryža	P5	0,05 - 0,3 kg	Vysoká nádoba s pokrievkou.
Čerstvá zelenina karfiol, brokolica, mrkva, kaleráb, pór, paprika, cuketa	P6	0,15 - 1,0 kg	Nádoba s pokrievkou.
Zamrazená zelenina karfiol, brokolica, mrkva, kaleráb, červená kapusta, špenát	P7	0,15 - 1,0 kg	Nádoba s pokrievkou.
* Nevhodné sú torty so šľahačkou a koláče s krémom, polevou, glazúrou alebo želatinou.			

Pamät'

Funkcia pamäti slúži k uloženiu nastavenia Vášho obľúbeného jedla a šetrí tak Váš čas. Sú Vám k dispozícii dve pamäťové miesta - „M1“ a „M2“.

Funkcia pamäti má zmysel vtedy, pokiaľ pripravujete určité jedlo veľmi často.

Uloženie nastavenia do pamäti

1. Stlačte tlačidlo **on/off**.
Váš spotrebič je pripravený k prevádzke.
2. Stlačte tlačidlo pre požadovaný mikrovlnný výkon.
Indikátor stavu prevádzky nad zvoleným výkonom svieti a ukazuje sa navrhovaný čas tepelnej úpravy.
3. Pomocou otočného voliča nastavte čas tepelnej úpravy.
4. Stlačte tlačidlo **M1** alebo **M2**. Symbol **M1** alebo **M2** sa rozblíka a zaznie signál.

Nastavenie je uložené a príslušný program môže byť kedykoľvek spustený.

Uloženie iného nastavenia

Nastavte nové hodnoty a uložte. Staré nastavenie bude automaticky prepísané.

Spustenie programu uloženého v pamäti

Uložený program pre Vaše obľúbené jedlo môžete kedykoľvek spustiť.

1. Stlačte tlačidlo **on/off**.
Váš spotrebič je pripravený k prevádzke.
2. Stlačte tlačidlo **M1** alebo **M2**.
Na displeji stavu prevádzky sa objaví uložené nastavenie.
3. Stlačte tlačidlo **Start**.
Program uložený v pamäti je spustený.
Čas tepelnej úpravy |→| na displeji stavu prevádzky viditeľne ubieha.

Pokyny

Po štarte už nemôžete zmeniť pamäťové miesto.

Nastavené programy zostávajú uložené v pamäti aj po výpadku elektrického prúdu.

Čas tepelnej úpravy uplynul

Zaznie signál. Program uložený v pamäti je ukončený. Pomocou tlačidla **on/off** vypnite spotrebič alebo ho znovu nastavte.

Signalizačný tón môžete predčasne zrušiť pomocou tlačidla .

Zastavenie prevádzky

Stlačte tlačidlo **Stop** alebo otvorte dvierka spotrebiča, aby ste zastavili prevádzku. Po zatvorení dvierok stlačte tlačidlo **Start**. Dôjde k obnoveniu prevádzky spotrebiča.

Zmena základného nastavenia





Základné nastavenie Vášho spotrebiča môžete kedykoľvek zmeniť.

Základné nastavenie

V tabuľke nájdete všetky základné nastavenia a možnosti, ako ich zmeniť.

Základné nastavenie	Možnosti	Vysvetlivky
$1c$ Indikátor času 1 = zapnuté	Indikátor času 2 = vypnuté	Ukazuje presný čas.
$2c$ Čas trvania signalizačného tónu 2 = stredný = 2 minúty	1 = krátka = 10 sekúnd 3 = dlhá = 5 minút	Po uplynutí času tepelnej úpravy zaznie signál.
$3c$ Tón tlačidiel: 1 = zapnuté	Tón tlačidiel: 2 = vypnuté	Potvrdzovací tón pri stlačení tlačidla.
$4c$ Čas čakania 2 = stredný = 5 sekúnd	1 = krátka = 2 sekundy 3 = dlhá = 10 sekúnd	Čas čakania medzi jednotlivými krokmi, podľa nastavenia.

Predpoklad: Váš spotrebič je vypnutý.

1. Stlačte tlačidlo  a držte ho stlačené niekoľko sekúnd. Na displeji stavu prevádzky sa objaví prvé základné nastavenie.
2. Pomocou otočného voliča zmeňte základné nastavenie.
3. Tlačidlom  zmenu potvrdíte. Na displeji stavu prevádzky sa objaví ďalšie základné nastavenie. Pomocou tlačidla  môžete prejsť všetky základné nastavenia a zmeniť ich pomocou otočného voliča.
4. Nakoniec stlačte tlačidlo  a držte ho stlačené niekoľko sekúnd.

Všetky zmeny sú uložené.

Vami nastavené hodnoty môžete kedykoľvek opäť zmeniť.

Starostlivosť a čistenie

Pri svedomitej starostlivosti a kvalitnom čistení zostane Vaša mikrovlnná rúra dlho pekná a neporušená. Tu Vám vysvetlíme, ako by ste sa mali o Váš spotrebič starať a ako ho čistiť.



Nebezpečenstvo elektrického skratu!
Nepoužívajte nikdy vysokotlakové ani parné čističe.



Nebezpečenstvo popálenia!
Mikrovlnnú rúru nečistite ihneď po jej vypnutí. Nechajte spotrebič vychladnúť.

Pokyny

Drobné farebné rozdiely na čelnej stene spotrebiča sú zapríčinené použitím rôznych materiálov ako je sklo, umelá hmota a kov.

Tiene na okienku dvierok, ktoré pôsobia ako šmuhy alebo chyby skla, sú svetelné odrazy pochádzajúce zo svetelného zdroja mikrovlnnej rúry.

Neprijemné pachy, ktoré vznikajú napr. pri tepelnej úprave rýb, môžete celkom jednoducho odstrániť. Pridajte do šálky vody niekoľko kvapiek citrónovej šťavy. Do šálky vložte lyžičku, aby ste zabránili tzv. skrytému varu. Vodu varte v mikrovlnnej rúre 1 až 2 minúty na maximálny mikrovlnný výkon.

Čistiace prostriedky

Aby ste sa vyvarovali poškodeniu rôznych povrchov spotrebiča chybnými čistiacimi prostriedkami, dodržiavajte údaje v tabuľke.

Nepoužívajte:

- ostré alebo agresívne čistiace prostriedky;
- kovové alebo sklenené škrabky na čistenie skla na dvierkach spotrebiča;
- kovové alebo sklenené škrabky na čistenie tesnenia dvierok;
- tvrdé utierky a špongie.

Nové utierky pred prvým použitím poriadne vyperte.



Oblasť	Čistiaci prostriedok
Čelná stena spotrebiča	<p>Horúca voda s prostriedkom na umývanie nádob: Plochu umyte utierkou namočenou v horúcej vode s prostriedkom na umývanie nádob a mäkkou utierkou utrite do sucha.</p> <p>Nepoužívajte kovovú alebo sklenenú škrabku.</p>
Nerezová oceľ	<p>Horúca voda s prostriedkom na umývanie nádob: Plochu umyte utierkou namočenou v horúcej vode s prostriedkom na umývanie nádob a mäkkou utierkou utrite do sucha.</p> <p>Škvrný od tuku, škrobu a bielka ihneď odstráňte. Pod takýmito škvrnami sa môže tvoriť korózia.</p> <p>V servisnom stredisku alebo v špecializovanom obchode je možné kúpiť špeciálne prostriedky určené priamo k čisteniu nerezovej ocele.</p>
Vnútorý priestor spotrebiča	<p>Horúca voda s prostriedkom na umývanie nádob alebo octová voda: Plochu umyte utierkou namočenou v horúcej vode a prostriedkom na umývanie nádob, popr. v octovej vode, a mäkkou utierkou utrite do sucha.</p> <p>Pri silnom znečistení: Prostriedok určený k čisteniu rúr na pečenie; môže sa použiť len v studenom vnútornom priestore spotrebiča.</p>
Vnútorý priestor z nerezovej ocele	<p>Pri čistení nerezovej ocele nepoužívajte žiadny sprej ani iné agresívne prostriedky. Nevhodné sú taktiež drsné utierky, špongie a kefy, ktoré môžu poškrabať povrch.</p> <p>Vnútorý priestor nechajte po umytí poriadne vyschnúť.</p>
Okienka dvierok	<p>Prostriedok na čistenie skla: Plochu utrite utierkou s prostriedkom na čistenie skla. Nepoužívajte kovovú ani sklenenou škrabku.</p>
Tesnenie dvierok Neodstraňujte.	<p>Horúca voda s prostriedkom na umývanie nádob: Plochu umyte utierkou namočenou v horúcej vode s prostriedkom na umývanie nádob a mäkkou utierkou utrite do sucha.</p> <p>Nepoužívajte kovovú alebo sklenenú škrabku.</p>
Príslušenstvo	<p>Horúca voda s prostriedkom na umývanie nádob: Príslušenstvo namočte a vyčistíte utierkou alebo kefkou.</p>

Čo robiť v prípade poruchy?

Porucha je často spôsobená nejakou maličkosťou. Skôr než zavoláte zákaznícky servis, dodržiavajte prosím nasledujúce pokyny.

Pokiaľ sa Vám jedlo nepodarí, prečítajte si kapitolu „Testovali sme pre Vás v našom kuchynskom štúdiu“. Tam nájdete množstvo užitočných typov a pokynov týkajúcich sa varenia.

Porucha	Možná príčina	Pokyny na opravu
Spotrebič nefunguje.	Spotrebič nie je pripojený k elektrickej sieti.	Zasuňte sieťovú zástrčku.
	Výpadok elektrického prúdu.	Vyskúšajte, či funguje kuchynské svetlo.
	Chybná poistka.	Skontrolujte príslušnú poistku v poistkovej skrini.
	Chybná obsluha.	Vypnite poistku v poistkovej skrini. Približne po 10 minútach poistku opäť zapnite.
Prístroj je mimo prevádzky. Na displeji stavu prevádzky je zobrazený čas trvania.	Po zapnutí ste nestlačili tlačidlo Start.	Stlačte tlačidlo Start alebo vypnite spotrebič.
Mikrovlnná rúra sa nezapla.	Dvierka neboli celkom zavreté.	Preskúšajte, či nedošlo k zakliesneniu zvyšku jedla alebo cudzích telies.
	Nestlačili ste tlačidlo Start.	Stlačte tlačidlo Start.
Jedlo sa ohrialo pomalšie.	Nastavili ste príliš nízky mikrovlnný výkon.	Zvoľte vyšší mikrovlnný výkon.
	Do mikrovlnnej rúry ste vložili väčšie množstvo potravín.	Dvojnásobné množstvo = dvojnásobný čas úpravy.

Porucha	Možná príčina	Pokyny na opravu
Zaznie signál. Na displeji stavu prevádzky bliká dvojbodka.	Spotrebič sa nachádza v režimu DEMO.	1. Stlačte tlačidlo  . 2. Stlačte tlačidlo P a držte ho stlačené asi 3 sekundy. Režim DEMO je deaktivovaný.
Spotrebič sa krátko po štarte vypne. Na displeji stavu prevádzky sa objaví hlásenie o chybe „H95“.	Nezavreli ste správne dvierka spotrebiča.	Otvorte dvierka spotrebiča ešte raz a správne ich zavrite. Pokiaľ to nepomôže, zavolajte zákaznický servis.
Na displeji stavu prevádzky sa objaví hlásenie o chybe „E723“.	Nezavreli ste správne dvierka spotrebiča.	Otvorte spotrebič pomocou tlačidla  a znovu ho zavrite.
Na displeji stavu prevádzky sa objaví hlásenie o chybe „Er1“.	Čidlo teploty je poškodené.	Zavolajte zákaznický servis.
Na displeji stavu prevádzky sa objaví hlásenie o chybe „Er11“. Tlačidlo sa zaseklo.	Tlačidlá sú špinavé, alebo sa zasekla mechanika.	Stlačte niekoľkokrát všetky tlačidlá. Očistite tlačidlá suchou utierkou. Otvorte a zavrite dvierka spotrebiča. Pokiaľ to nepomôže, zavolajte zákaznický servis.
Na displeji stavu prevádzky sa objaví hlásenie o chybe „Er4“.	Spotrebič sa extrémne prehrieva, popr. horí vo vnútornom priestore. Príliš vysoký mikrovlnný výkon.	Neotvárajte dvierka. Vytiahnite sieťovú zástrčku alebo vypnite poistku v poistkovej skrini. Spotrebič nechajte vychladnúť.
Na displeji stavu prevádzky sa objaví hlásenie o chybe „Er18“.	Technická porucha.	Zavolajte zákaznický servis.



Nebezpečenstvo úrazu elektrickým prúdom!
Neodborné opravy sú nebezpečné. Len náš vyškolený technik môže vykonávať opravy.

Zákaznícký servis

Ak potrebuje Váš spotrebič opravu, je tu pre Vás náš zákaznícky servis. Adresu a telefónne číslo najbližšieho servisného strediska nájdete v telefónnom zozname. Taktiež uvedené servisné strediska Vám poskytnú kontakt na servisné stredisko, ktoré sa nachádza v blízkosti Vášho bydliska.

Číslo E a číslo FD

Oznámte zákazníkemu servisu vždy číslo výrobku (F) a výrobné číslo (FD) Vášho spotrebiča. Výrobný štítok s týmito číslami nájdete, keď otvoríte dvierka spotrebiča (štítok sa nachádza na pravej strane). Aby ste v prípade poruchy nemuseli dlho hľadať, zapíšte si hneď tu údaje k svojmu spotrebiču.

E	FD
---	----

Zákaznícky servis 📞

Technické údaje

Napájaní prúdom	220 240 V, 50 Hz
Celkový príkon	1220 W
Mikrovlnný výkon	900 W (IEC 60705)
Mikrovlnná frekvencia	2450 MHz
Elektrická poistka	najmenej 10 A
Rozmery (V x Š x H)	
- Spotrebič	38, 2 x 59,4 x 31,9 cm
- Vnútorný priestor	22,0 x 35,0 x 27,0 cm
Skúška VDE	áno
Značka CE	áno

Tento spotrebič odpovedá norme EN 55011, popr. CISPR 11. Ide o produkt skupiny 2, triedy B.

Skupina 2 znamená, že mikrovlny sa produkujú za účelom ohrievania potravín. Trieda B znamená spotrebiče vhodné pre domáce použitie.

Recyklácia v súlade so životným prostredím

Zlikvidujte obal v súlade so životným prostredím.



Tento spotrebič je označený v súlade s európskou smernicou 2002/96/EG týkajúcej sa elektroniky a starých prístrojov (waste electrical and electronic equipment WEEE).

Táto smernica upravuje spätný odber a recykláciu starých prístrojov v rámci Európskej únie.

Testovali sme pre Vás v našom kuchynskom štúdiu

V tejto kapitole nájdete výber jedla a ich optimálne nastavenie.

Ukážeme Vám, aký mikrovlnný výkon je najvhodnejší pre Vaše jedlo. Obdržíte tipy týkajúce sa vhodných nádob a príprave jedla.

Pokyny

Hodnoty uvedené v tabuľkách platia vždy pre vloženie potravín do studenej a prázdnej mikrovlnnej rúry.

Mikrovlnnú rúru predhrejte iba vtedy, pokiaľ je to uvedené v tabuľke.

Pred použitím odstráňte z vnútorného priestoru mikrovlnnej rúry všetko príslušenstvo, ktoré práve nepotrebuje.

Časové údaje uvedené v tabuľkách sú iba orientačné. Čas tepelnej úpravy závisí na akosti použitých potravín

Používajte príslušenstvo, ktoré Vám bolo dodané spolu s mikrovlnnou rúrou. Ďalšie príslušenstvo si môžete zakúpiť v špecializovanom obchode alebo v servisnom stredisku.

Pri vyberaní horúceho príslušenstva alebo nádoby z mikrovlnnej rúry používajte vždy chňapku alebo kuchynskú utierku.

Rozmrazovanie, ohrievanie a varenie v mikrovlnnej rúre

V nasledujúcich tabuľkách nájdete množstvo informácií týkajúcich sa tepelnej úpravy potravín v mikrovlnnej rúre vrátane správneho nastavenia.

Časové údaje uvedené v tabuľkách sú iba orientačné. Čas tepelnej úpravy závisí na nádobe, akosti použitých potravín a ich teplote.

V tabuľkách je často uvedené časové rozmedzie. Nastavte najskôr kratší čas, a predĺžte ho, pokiaľ je treba.

Môže sa stať, že chcete pripravovať iné množstvo potravín, než ktoré je uvedené v tabuľkách.

Pre tento prípad platí nasledujúce pravidlo:

Dvojnásobné množstvo potravín = takmer dvojnásobný čas tepelnej úpravy, polovičné množstvo potravín = polovičný čas tepelnej úpravy.

Jedlo by ste mali počas tepelnej úpravy niekoľkokrát zamiešať, popr. obrátiť. Nezabudnite kontrolovať teplotu.

Rozmrazovanie

Vložte zamrazené potraviny do otvorenej nádoby a tu postavte na dno vnútorného priestoru mikrovlnnej rúry.

Počas rozmrazovania jedlo raz až dvakrát obráťte alebo zamiešajte. Veľké kusy potravín by ste mali niekoľkokrát obrátiť.

Pri rozmrazovaní mäsa, hydiny alebo rýb dochádza ku vzniku tekutiny. Túto tekutinu pri obratení odstráňte a v žiadnom prípade ju ďalej nepoužívajte. Dbajte na to, aby neprišla do styku s ostatnými potravinami.

Rozmrazené potraviny nechajte ešte 10 - 30 minút odstáť pri izbovej teplote. Pri hydine môžete potom vybrať drobký.

	Množstvo	Mikrovlnný výkon a čas tepelnej úpravy v minútach	Pokyny
Hovädzie, bravčové a teľacie mäso v celku (s kosťou a bez kosti)	800 g 1000 g 1500 g	180 W, 15 min. + 90 W, 15 - 25 min. 180 W, 20 min. + 90 W, 20 - 30 min. 180 W, 25 min. + 90 W, 25 - 35 min.	Niekoľkokrát obráťte.
Kúsky alebo plátky hovädzieho, bravčového a teľacieho mäsa	200 g 500 g 800 g	180 W, 5 - 8 min. + 90 W, 5 - 10 min. 180 W, 8 - 11 min. + 90 W, 10 - 15 min. 180 W, 12 - 15 min. + 90 W, 15 - 20 min.	Jednotlivé kúsky od seba pri obrátení oddeľte.
Miešané mleté mäso	200 g 500 g 800 g	180 W, 2 min. + 90 W 5 - 10 min. 180 W, 6 min. + 90 W, 8 - 13 min. 180 W, 10 min. + 90 W, 15 - 20 min.	Mleté mäso zamrazte v nízkej vrstve. Počas rozmrazovania mäso niekoľkokrát obráťte. Rozmrazené mäso vyberte z mikrovlnnej rúry.
Hydina, popr. časti	600 g 1200 g	180 W, 8 min. + 90 W, 10 - 15 min. 180 W, 15 min. + 90 W, 20 - 25 min.	Niekoľkokrát obráťte.
Ryby (filé, rybia kotleta, rybie plátky, celá ryba)	400 g	180 W, 5 min. + 90 W, 10 - 15 min.	Rozmrazené časti od seba oddeľte.
Celá ryba	300 g 600 g	180 W, 3 min. + 90 W, 10 - 15 min. 180 W, 8 min. + 90 W, 15 - 20 min.	Niekoľkokrát obráťte.
Zelenina, napr. hrášok	300 g	180 W, 10 - 15 min.	
Ovocie, napr. maliny	300 g 500 g	180 W, 6 - 9 min. 180 W, 8 min. + 90 W, 5 - 10 min.	Niekoľkokrát opatrne zamiešajte. Rozmrazené časti od seba oddeľte.
Maslo	125 g 250 g	180 W, 1 min. + 90 W, 1 - 2 min. 180 W, 1 min. + 90 W, 2 - 4 min.	Vybalte z obalu.
Celý chlieb	500 g 1000 g	180 W, 8 min. + 90 W, 5 - 10 min. 180 W, 12 min. + 90 W, 10 - 20 min.	Niekoľkokrát obráťte.
Suchý koláč, napr. trený	500 g 750 g	90 W, 10 - 15 min. 180 W, 5 min. + 90 W, 10 - 15 min.	Jednotlivé kúsky koláča od seba oddeľte. Koláč nesmie obsahovať polevu, šľahačku alebo krém.
Šťavnatý koláč, napr. ovocný alebo tvarohový	500 g 750 g	180 W, 5 min. + 90 W, 15 - 20 min. 180 W, 7 min. + 90 W, 15 - 20 min.	Koláč nesmie obsahovať polevu, šľahačku alebo želatínu.

Rozmrazovanie, ohrievanie a varenie hlboko zamrazeného jedla

Postavte nádobu na dno vnútorného priestoru mikrovlnnej rúry.

Jedlo vždy zakryte. Pokiaľ nemôžete nájsť vhodnú pokrievku, použite tanier alebo špeciálnu fóliu určenú k použitiu v mikrovlnnej rúre.

Hotové jedlo vyberte z obalu. V nádobe vhodnej na použitie v mikrovlnnej rúre sa jedlo ohrieva rýchlejšie a rovnomernejšie. Jednotlivé zložky jedla sa môžu líšiť časom potrebným k ich ohriatiu.

Nízka vrstva jedla sa varí rýchlejšie ako vrstva vysoká. Rozdeľte preto jedlo v nádobe čo najrovnomernejšie.

Jedlo by ste mali počas úpravy dvakrát až trikrát zamiešať, popr. obrátiť.

Po dokončení ohrievania nechajte jedlo ešte 2 - 5 minút odstáť, aby sa vyrovnala teplota.

Vlastná chuť jedla zostane maximálne zachovaná. Preto nemusíte toľko soliť ani koreniť.

	Množstvo	Mikrovlnný výkon a čas tepelnej úpravy v minútach	Pokyny
Menu, hmotnosť taniera, hotové jedlo (2 - 3 zložky)	300 - 400 g	600 W, 8 - 13 min.	
Polievky	400 g	600 W, 8 - 12 min.	
Jedlo z jedného hrnca	500 g	600 W, 10 - 15 min.	
Mäso v omáčke, napr. guláš	500 g	600 W, 10 - 15 min.	Mäso zamiešajte a jednotlivé kúsky od seba oddelte.
Ryby, napr. kúsky filé	400 g	600 W, 10 - 15 min.	Môžete pridať vodu, citronovú šťavu alebo víno.
Nákypy, napr. lasagne alebo cannelloni	450 g	600 W, 10 - 15 min.	
Prílohy, napr. ryža alebo cestoviny	250 g 500 g	600 W, 3 - 7 min. 600 W, 8 - 12 min.	Pridajte trochu tekutiny.
Zelenina, napr. hrášok, brokolica, mrkva	300 g 600 g	600 W, 7 - 11 min. 600 W, 14 - 17 min.	Pridajte trochu vody (voda by mala zakrývať dno nádoby).
Špenát (so smotanou)	450 g	600 W, 10 - 15 min.	Varte bez prídavku vody.

Ohrievanie jedla

Postavte nádobu na dno vnútorného priestoru mikrovlnnej rúry.

Jedlo vždy zakryte. Pokiaľ nemôžete nájsť vhodnú pokrievku, použite tanier alebo špeciálnu fóliu určenú k použitiu v mikrovlnnej rúre.

Hotové jedlo vyberte z obalu. V nádobe vhodnej na použitie v mikrovlnnej rúre sa jedlo ohrieva rýchlejšie a rovnomernejšie. Jednotlivé zložky jedla sa môžu líšiť časom potrebným k ich ohriatiu.

Pokiaľ ohrievate tekutiny, nezabudnite vložiť do nádoby lyžičku, aby ste zabránili prehriatiu tekutiny a tzv. skrytému varu. Pri skrytom varu je dosiahnutý bod varu, bez toho aby z tekutiny vystupovali typické bublinky pary. Tekutina sa varí nerovnomerne, pri sebamenšom otrase nádoby však môže náhle vykipieť a vystrieknuť. To môže viesť k poraneniam a popáleninám.

Počas tepelnej úpravy by ste mali jedlo niekoľkokrát zamiešať, popr. obrátiť. Nezabudnite kontrolovať teplotu.

Po dokončení ohrievania nechajte jedlo ešte 2 - 5 minút odstáť, aby sa vyrovnala teplota.

	Množstvo	Mikrovlnný výkon a čas tepelne úpravy v minútach	Pokyny
Menu, hmotnosť taniera, hotové jedlo (2 - 3 zložky)		600 W, 5 - 8 min.	
Nápoje	125 ml 200 ml 500 ml	900 W, ½ - 1 min. 900 W, 1 - 2 min. 900 W, 3 - 4 min.	Do nádoby vložte lyžičku. Alkoholické nápoje neohrievajte príliš dlho. Občas skontrolujte teplotu.
Kojenecká výživa, napr. kojenecká fľaša s mliekom	50 ml 100 ml 200 ml	360 W, ca. ½ min. 360 W, ½ - 1 min. 360 W, 1 - 2 min.	Bez cumľa a viečka. Po ohriatí obsah vždy dobre pretrepte. Je dôležité skontrolovať teplotu!
Polievka: 1 miska 2 misky	175 g 350 g	600 W, 1 - 2 min. 600 W, 2 - 3 min.	
Mäso s omáčkou	500 g	600 W, 7 - 10 min.	Plátky mäsa od seba oddel'te.
Jedlo z jedného hrnca	400 g 800 g	600 W, 5 - 7 min. 600 W, 7 - 8 min.	
Zelenina: 1 porcia 2 porcie	150 g 300 g	600 W, 2 - 3 min. 600 W, 3 - 5 min.	

Varenie jedla

Nízka vrstva jedla sa varí rýchlejšie než vrstva vysoká. Rozdeľte preto jedlo v nádobe čo najrovnomernejšie.

Jedlo varte v zakrytej nádobe. Občas jedlo zamiešajte alebo obráťte.

Vlastná chuť jedla zostane maximálne zachovaná. Preto nemusíte toľko soliť ani koreniť.

Po dokončení ohrievania nechajte jedlo ešte 2 - 5 minút odstáť, aby sa vyrovnala teplota.

	Množstvo	Mikrovlnný výkon a čas tepelnej úpravy v minútach	Pokyny
Čerstvé celé kurča bez drobkov	1200 g	600 W, 25 - 30 min.	V polovici času prípravy kurča obráťte.
Čerstvé rybie filé	400 g	600 W, 7 - 12 min.	
Pečená	750 g	600 W, 25 - 30 min.	K jedlu pridajte 6 polievkových lyžíc vody.
Čerstvá zelenina	250 g 500 g	600 W, 5 - 10 min. 600 W, 10 - 15 min.	Zeleninu rozkrájajte na rovnako veľké kúsky. Na 100 g zeleniny pridajte 1 - 2 polievkové lyžice vody.
Prílohy, napr. zemiaky	250 g 500 g 750 g	600 W, 8 - 10 min. 600 W, 10 - 15 min. 600 W, 15 - 22 min.	Zemiaky rozkrájajte na rovnako veľké kúsky, na 100 g zemiakov pridajte 1 - 2 polievkové lyžice vody a zamiešajte.
Ryža	125 g 250 g	600 W, 4 - 6 + 180 W 14 - 16 min. 600 W, 6 - 8 + 180 W 14 - 16 min.	Pridajte dvojnásobné množstvo tekutiny.
Múčne jedlá, napr. instantní puding	500 ml	600 W, 5 - 7 min.	Nádobu nezakrývajte. Puding počas prípravy niekoľkokrát metličkou dobre zamiešajte.
Ovocie, kompót	500 g	600 W, 9 - 12 min.	

Tipy k mikrovlnnej rúre

Pre pripravované množstvo jedla nemôžete nájsť príslušné údaje týkajúce sa nastavenia.	Predĺžte alebo skráťte čas tepelnej úpravy podľa nasledujúceho pravidla: Dvojnásobné množstvo = takmer dvojnásobný čas tepelnej úpravy, polovičné množstvo = polovičný čas tepelnej úpravy.
Jedlo je príliš vysušené.	Nabudúce zvolte kratší čas tepelnej úpravy alebo nižší mikrovlnný výkon. Jedlo zakryte a pridajte viac tekutiny.
Jedlo nie je po uplynutí času tepelnej úpravy rozmrazené, horúce alebo uvarené.	Nastavte dlhší čas tepelnej úpravy. Väčšie množstvo jedla alebo vyššia vrstva potrebuje viac času.
Po uplynutí času tepelnej úpravy je jedlo na okraji prehriate, ale v strede ešte nie je hotové.	Jedlo občas zamiešajte a nabudúce zvolte nižší výkon a dlhší čas tepelnej úpravy.
Po rozmrazení je hydina (alebo mäso) na povrchu uvarené, ale v strede ešte nie je rozmrazené.	Nabudúce zvolte nižší mikrovlnný výkon. Pokiaľ rozmrazujete väčšie množstvo mäsa, niekoľkokrát ho obráťte.

Testovacie jedlo podľa normy EN 60705

Skúšobné inštitúty skúšajú kvalitu a funkčnosť mikrovlnných rúr na základe tohto jedla.

Varenie v mikrovlnnej rúre značky Solo

Jedlo	Mikrovlnný výkon a čas tepelnej úpravy v minútach	Pokyny
Žltkové mlieko, 1000 g	600 W, 11 min. + 180 W, 10 - 15 min.	Pyrex
Piškót, 475 g	600 W, 7 - 9 min.	Pyrex, Ø 22 cm
Pečená sekaná, 900 g	600 W, 25 - 30 min.	Pyrex chlebičková forma, 28 cm dlhá

Rozmrazovanie v mikrovlnnej rúre značky Solo

Jedlo	Mikrovlnný výkon a čas tepelnej úpravy v minútach	Pokyny
Mäso, 500 g	Program 1, 500 g alebo 180 W, 7 min. + 90 W 8 - 10 min.	Pyrex, Ø 24 cm

Montážny návod

HF 25M5L2

1

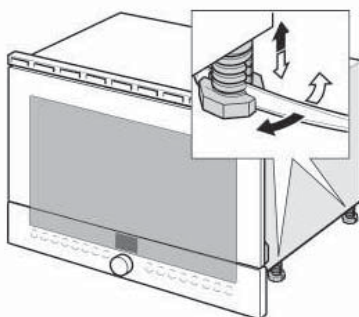
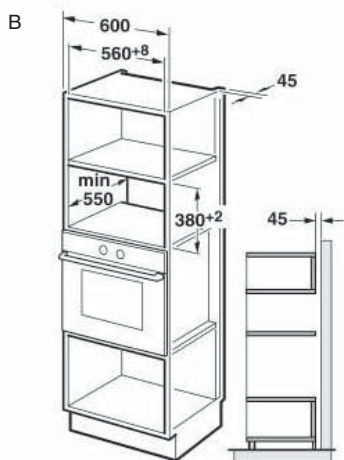
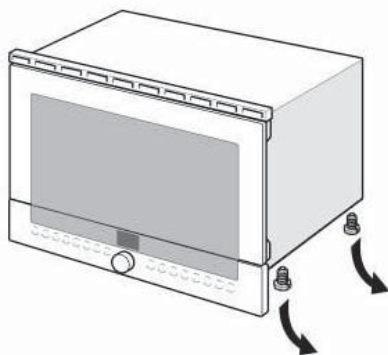
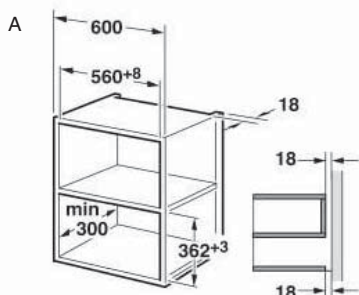

2

A

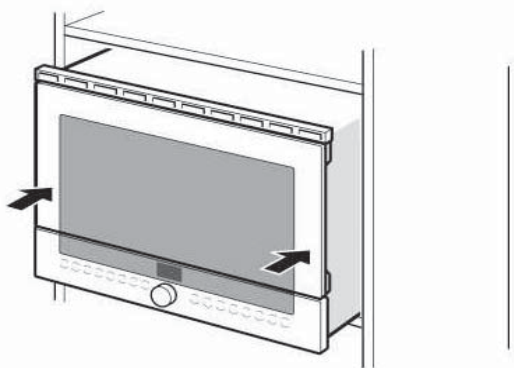

B

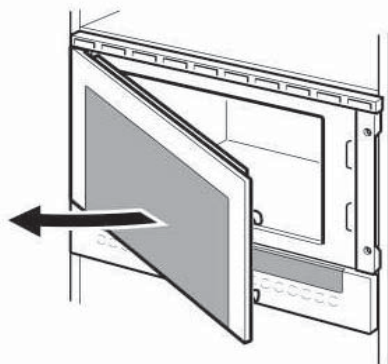

2 c

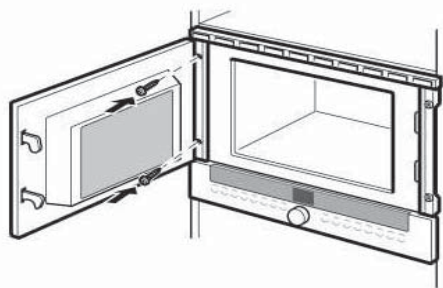
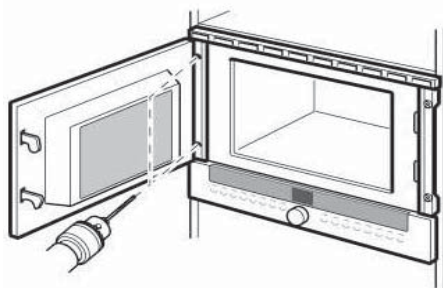
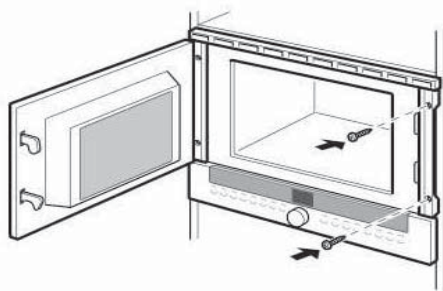

D

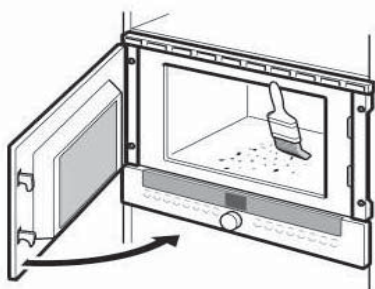

Dodržiavajte nasledujúce pokyny:

Pripojenie k elektrickej sieti.
Spotrebič je vybavený zástrčkou a môže byť pripojený len k zásuvke s ochranným kontaktom, nainštalovaný podľa predpisov. Elektrická poistka musí mať hodnotu minimálne 10 A (istič L alebo B). Sieťové napätie musí odpovedať hodnote napätia uvedené na výrobnom štítku. Inštalácia zásuviek alebo výmena napájacieho vedenia môže byť vykonaná iba odborníkom. Pokiaľ zásuvka po inštalácii nie je prístupná, musí byť namontované deliace zariadenie pre všetky fázy so vzdialenosťou kontaktov najmenej 3 mm.

Obrázok 1 Vstavaný nábytok

Vstavaná skriňa nemôže mať za spotrebičom žiadnu zadnú stenu.
Minimálna inštalačná výška je 85 cm.
Nezakrývajte ventilačné kanály a sacie otvory.

A Vstavenie do hornej skrine.

B Vstavenie do vysokej skrine.

Obrázok 2 Vstavenie spotrebiča

Pokyn:

Dbajte na to, aby ste nezakliesnili alebo inak nepoškodili prípojné vedenie.

Dovozca: **BSH domáci spotrebiče s.r.o.**
Radlická 350
158 00 Praha 5

Výrobok:	Produktové číslo: E-Nr.
	Poradové číslo: FD
Dátum predaja, pečiatka, podpis	Dátum montáže, pečiatka, podpis

Predajca je povinný úplne a čitateľne vyplniť všetky požadované údaje v záručnom liste v deň predaja spotrebiča. Neoddeliteľnou súčasťou tohto záručného listu je daňový doklad o predaji výrobku.

Záručný list je dokladom práv spotrebiteľa v zmysle Občianskeho zákonníka. Je súčasťou výrobku s výrobným číslom uvedeným na prednej strane tohto záručného listu, zvlášť v prípadoch dlhších než zákonom daná záručná lehota je záručný list jedným z dokázateľných prostriedkov práv užívateľa. Je v záujme spotrebiteľa, aby si skontroloval správnosť a úplnosť všetkých uvedených údajov, ako i to, či dostal od predajcu záručný list so správnym označením pre uvedený druh výrobku.

Odporúča sa, aby výrobky montoval a uviedol do prevádzky autorizovaný servis, ktorý poskytuje záruku odbornej montáže, predvedenie a preskúšanie výrobku.

Montáž a inštalácia spotrebiča musí byť vykonaná v súlade s vyhláškou ÚBP SR č. 718/2002 Z. z. súvisiacich predpisov a noriem v platnom znení.

Pred montážou výrobku je nutné, aby boli splnené všetky podmienky pre pripojenie na inžinierske siete podľa platných noriem a podľa návodu na použitie.

Zápisy o uskutočnených opravách:

Dátum objed. opravy	Dátum dokončenia	Číslo oprav. listu	Stručný opis poruchy

Upozornenie pre predajcov

Predajca je povinný dať zákazníkovi platný doklad o predaji, kde bude uvedený dátum predaja a označenie spotrebiča, a súčasťou dokladu o kúpe tovaru je správne a úplne vyplnený záručný list v deň predaja výrobku. V prípade predpredajnej reklamácie je potrebné predložiť riadne vyplnený reklamačný protokol.

Záručné podmienky

- na výrobok sa poskytuje záručná lehota **24 mesiacov** odo dňa zakúpenia výrobku kupujúcim
- spotrebiteľ je oprávnený chybu vytknúť do šiestich mesiacov od jej zistenia, najneskôr však do uplynutia záručnej lehoty
- pri reklamácií je podmienkou predložiť platný daňový doklad o kúpe výrobku (napr. pokladničný blok, faktúru a pod.)
- ak je výrobok používaný na iný než výrobcom stanovený účel alebo je výrobok používaný v rámci predmetu obchodnej činnosti, poskytuje sa záručná lehota 6 mesiacov odo dňa zakúpenia, keďže spotrebiče sú určené výhradne na použitie v domácnosti
- za chybu výrobku sa nepovažuje jeho nadmerné opotrebovanie a z toho vyplývajúce absencie niektorých pôvodných vlastností, ktoré boli spôsobené napr. zanedbaním bežnej údržby, čistenia, nadmerným používaním výrobku
- záručná lehota neplynie počas obdobia, keď kupujúci nemôže užívať tovar pre jeho chyby, za ktoré zodpovedá predávajúci
- ak nebude zistená žiadna porucha, na ktorú sa vzťahuje bezplatná záručná oprava, alebo bude zistená porucha nezavinená výrobcom, hradí náklady spojené s vyslaním servisného technika osoba, ktorá uplatnila nárok na túto opravu
- záručné opravy vykonávajú autorizované servisné strediská podľa zoznamu uvedeného v tomto záručnom liste

Právo na bezplatnú opravu výrobku na náklady BSH domáci spotrebiče s.r.o., organizačná zložka Bratislava, zaniká, ak:

- je nečitateľný výrobný štítok alebo na výrobku chýba,
- údaje na doklade o predaji sa líšia od údajov uvedených na výrobnom štítku spotrebiča,
- výrobok bol namontovaný v rozpore s návodom na montáž, prípadne nebol dodržaný súlad s platnými STN alebo s návodom na obsluhu,
- výrobok bol neodborne namontovaný alebo nebol uvedený do prevádzky organizáciou oprávnenou v zmysle vyhlášky ÚBP SR č. 718/2002 Z. z., platí pre plynové spotrebiče a spotrebiče s elektrickým napájaním 400 V, ako i pre spotrebiče dodávané bez elektrického kábla, prípadne bez elektrickej koncovky,
- bola vykonaná konštrukčná zmena alebo zásah do výrobku neoprávnenou osobou,
- porucha na výrobku vznikla použitím neoriginálnych náhradných dielov alebo príslušenstva,
- ide o poškodenie: mechanické, nadmernou záťažou, v dôsledku vodného kameňa, neodborného zapojenia, živelnou pohromou, vonkajšími vplyvmi a pod.

Vyhlasenie o hygienickej neškodnosti výrobku

Všetky výrobky distribuované spoločnosťou BSH domáci spotrebiče s.r.o., organizačná zložka Bratislava, prichádzajúce do styku s potravinami **spĺňajú požiadavky** o hygienickej neškodnosti podľa **európskej normy EC 1935/2004**. Toto vyhlásenie sa vzťahuje na všetky výrobky prichádzajúce do styku s potravinami uvedené v aktuálnom cenníku BSH domáci spotrebiče s.r.o., organizačná zložka Bratislava.



Symbol uvedený na výrobku alebo jeho obale upozorňuje na to, že výrobok po skončení jeho životnosti nepatrí k bežnému domácejmu odpadu, ale ho treba odovzdať do špeciálnej zberne odpadu na recyklovanie elektrických alebo elektronických spotrebičov. Vašou podporou správnej likvidácie pomáhate opäť získať cenné suroviny a chrániť tak životné prostredie. Ďalšie informácie o recyklovaní tohto výrobku získate na miestnom úrade, v zberni odpadu alebo v združení Envidom, ktoré zabezpečuje zber, prepravu, spracovanie, recykláciu a ekologické zneškodňovanie elektroodpadu v zmysle zákona.

Uistenie dovozcu o vydaní vyhlásenia o zhode

Vážený zákazník,

Podľa zákona č. 264/1999 Z. z. Vás uistujeme, že na všetky výrobky distribuované spoločnosťou BSH domáci spotrebiče s. r. o. našim obchodným partnerom, bolo vydané prehlásenie o zhode v zmysle zákona č. 264/1999 Z. z. a príslušných nariadení vlády. Toto uistenie dovozcu o vydaní prehlásenia o zhode sa vzťahuje na všetky výrobky vrátane plynových spotrebičov, ktoré sú obsiahnuté v aktuálnom cenníku firmy BSH domáci spotrebiče s. r. o.

Kontakt na servis domácich spotrebičov SIEMENS

Dodávateľ:

BSH domácí spotřebiče s.r.o.- organizačná zložka Bratislava

BSH domácí spotřebiče s.r.o.
Radlická 350
158 00 Praha 5

Príjem opráv:

Tel.: +421 244 450 808
Email: **opravy@bshg.com**

Objednávky príslušenstva a náhradných dielov:

Tel.: +421 244 452 041
Email: **dily@bshg.com**

Zákaznícke poradenstvo:

Tel.: +421 244 452 041
Email: **siemens.spotrebice@bshg.com**

Aktuálne informácie o servise nájdete na internetových stránkach **www.siemens-home.com/sk**.

Tu máte možnosť si dojednať opravu pomocou online formulára.

