

**ET 675MN11E**

**Návod k použití**

---

---

**ET 675MN11E**

---

---

Q4ACZM0124



# Obsah

<b>Bezpečnostní pokyny .....</b>	<b>5</b>
Bezpečnostní pokyny k tomuto spotřebiči .....	5
Příčiny škod .....	7
<b>Ochrana životního prostředí .....</b>	<b>8</b>
Ekologická likvidace odpadu .....	8
Tipy, jak ušetřit energii .....	8
<b>Seznámení se spotřebičem .....</b>	<b>9</b>
Ovládací panel .....	9
Varné zóny .....	10
Ukazatel zbytkového tepla .....	10
<b>Nastavení varné desky .....</b>	<b>11</b>
Zapnutí a vypnutí varné desky .....	11
Nastavení varné zóny .....	11
Tabulka pro vaření .....	13
<b>Elektronika uvedení do varu .....</b>	<b>15</b>
Nastavení elektroniky uvedení do varu .....	15
Tabulka pro vaření k elektronice uvedení do varu .....	15
Tipy k elektronice uvedení do varu .....	16
<b>Dětská pojistka .....</b>	<b>17</b>
Zapnutí a vypnutí dětské pojistky .....	17
Automatická dětská pojistka .....	17

# Obsah

<b>Timer</b> .....	<b>18</b>
Varná zóna se má automaticky vypnout .....	18
Automatický timer .....	19
Kuchyňský budík .....	20
<b>Automatické časové omezení</b> .....	<b>21</b>
<b>Blokování při utírání</b> .....	<b>21</b>
<b>Základní nastavení</b> .....	<b>22</b>
Změna základních nastavení .....	23
<b>Čištění a údržba</b> .....	<b>24</b>
Sklokeramika .....	24
Rám varné desky .....	25
<b>Odstranění poruchy</b> .....	<b>26</b>
<b>Zákaznický servis</b> .....	<b>27</b>

---

# Bezpečnostní pokyny

Přečtěte si pozorně tento návod k použití. Umožní vám to varnou desku bezpečně a správně obsluhovat.

Návod k použití, montážní návod a doklad ke spotřebiči dobře uschovejte. Pokud budete spotřebič předávat dál, přiložte tyto náležitosti.

Po vybalení spotřebič přezkoušejte. Pokud je spotřebič poškozený, nezapojte ho.

---

## Bezpečnostní pokyny k tomuto spotřebiči

### Bezpečná obsluha

Tento spotřebič je určen pouze pro použití v domácnosti. Spotřebič používejte výhradně k přípravě pokrmů.

Dospělí a děti nesmí spotřebič nikdy používat bez dozoru

- pokud nejsou tělesně nebo duševně schopní,
- nebo nemají znalosti a zkušenosti,

aby mohli spotřebič správně obsluhovat.

### Přehřátý olej a tuk

Nebezpečí požáru! Přehřátý olej nebo tuk se rychle vznítí. Horký olej nebo tuk nikdy nenechávejte rozhřívat bez dozoru. Hořící olej nebo tuk nikdy nehaste vodou. Plameny uduste pokličkou nebo talířem. Vypněte varnou zónu.

### Horké varné zóny

Nebezpečí popálení! Nikdy se nedotýkejte horkých varných zón. Malé děti nepouštějte do blízkosti varné desky.

Nebezpečí požáru! Na varnou desku nikdy nepokládejte hořlavé předměty.

Nebezpečí požáru! Do zásuvek přímo pod varnou desku neukládejte hořlavé předměty nebo spreje.

**Mokrá dna hrnců a mokré varné zóny**

Nebezpečí úrazu! Pokud je mezi dnem hrnce a varnou zónou voda, může vzniknout tlak páry. Tlakem páry může hrnec náhle vyskočit do výšky. Udržujte varné zóny a dna hrnců vždy suché.

**Praskliny ve sklokeramice**

Nebezpečí úrazu elektrickým proudem! V případě prasklin nebo trhlin ve sklokeramice vypněte pojistku v pojistkové skříni. Zavolejte servis.

**Varná zóna hřeje, ale ukazatel nefunguje**

Nebezpečí popálení! Když ukazatel nefunguje, varnou zónu vypněte. Zavolejte servis.

**Varná deska se vypne**

Nebezpečí požáru! Pokud se varná deska samočinně vypne a nelze ji pak již ovládat, mohla by se později neúmyslně zapnout. Abyste tomu zabránili, je nutné varnou desku vypojit z elektrické sítě. Vypněte pojistku v pojistkové skříni. Zavolejte servis.

**Neodborné opravy**

Nebezpečí úrazu elektrickým proudem! Neodborné opravy jsou nebezpečné. Pokud je spotřebič vadný, vypněte pojistku v pojistkové skříni. Zavolejte servis. Provádět opravy a vyměňovat poškozené přívodní kabely smí výhradně technik zákaznického servisu vyškolený naší společností.

---

## Příčiny škod

### **Dna hrnců a pánví**

Drsná dna hrnců a pánví mohou poškrábat sklokeramiku.

Neohřívejte prázdnou nádobu. Mohlo by dojít k poškození.

### **Horké pánve a hrnce**

Na ovládací panel, oblast ukazatelů ani na rám nikdy neodkládejte horké pánve a hrnce. Mohlo by dojít k poškození.

### **Sůl, cukr a písek**

Sůl, cukr a písek mohou poškrábat sklokeramiku. Nepoužívejte varnou desku jako pracovní nebo odkládací plochu.

### **Tvrdé a špičaté předměty**

Jestliže na varnou desku upadnou tvrdé nebo špičaté předměty, mohou ji poškodit.

### **Pokrmy, které přetečou**

Cukr a pokrmy s vysokým obsahem cukru mohou poškodit varnou desku. Pokrmy, které přetečou, okamžitě odstraňte pomocí škrabky na sklo.

### **Nevhodné čisticí prostředky**

Použitím nevhodných čisticích prostředků a oděrem hrncem může dojít ke vzniku metalicky duhového zabarvení.

### **Fólie a plasty**

Alobal nebo plastové nádoby se mohou na horké varné zóně roztavit. Ochranná fólie sporáku není pro vaši varnou desku vhodná.



---

# Ochrana životního prostředí

---

## Ekologická likvidace odpadu



Spotřebič vybalte a obaly zlikvidujte v souladu se zákony na ochranu životního prostředí.

Tento spotřebič je označen v souladu s evropskou směrnicí 2002/96/ES o starých elektrických a elektronických přístrojích (Waste Electrical and Electronic Equipment - WEEE).

Směrnice platná v zemích EU udává způsob navrácení nebo recyklace zařízení, která už dosloužila.

---

## Tipy, jak ušetřit energii

- Používejte hrnce a pánve se silným rovným dnem. Nerovná dna zvyšují spotřebu energie.
- Průměr dna hrnce a pánve by měl odpovídat velikosti varné zóny.  
Mějte na zřeteli: Výrobci nádobí často udávají horní průměr hrnce. Většinou bývá větší než průměr dna.
- Pro malé množství používejte malý hrnec. Velký, jen málo naplněný hrnec spotřebuje mnoho energie.
- Hrnce vždy přiklopte pokličkou vhodné velikosti. Při vaření bez pokličky se spotřebuje čtyřikrát více energie.
- Vařte v malém množství vody. Ušetříte tak energii. U zeleniny zůstanou zachovány vitamíny a minerální látky.
- Včas přepínejte na nižší stupeň vaření.
- Využívejte zbytkové teplo varné desky. Při delší době vaření vypněte varnou zónu již 5 až 10 minut před koncem doby vaření.

# Seznámení se spotřebičem

## Ovládací panel

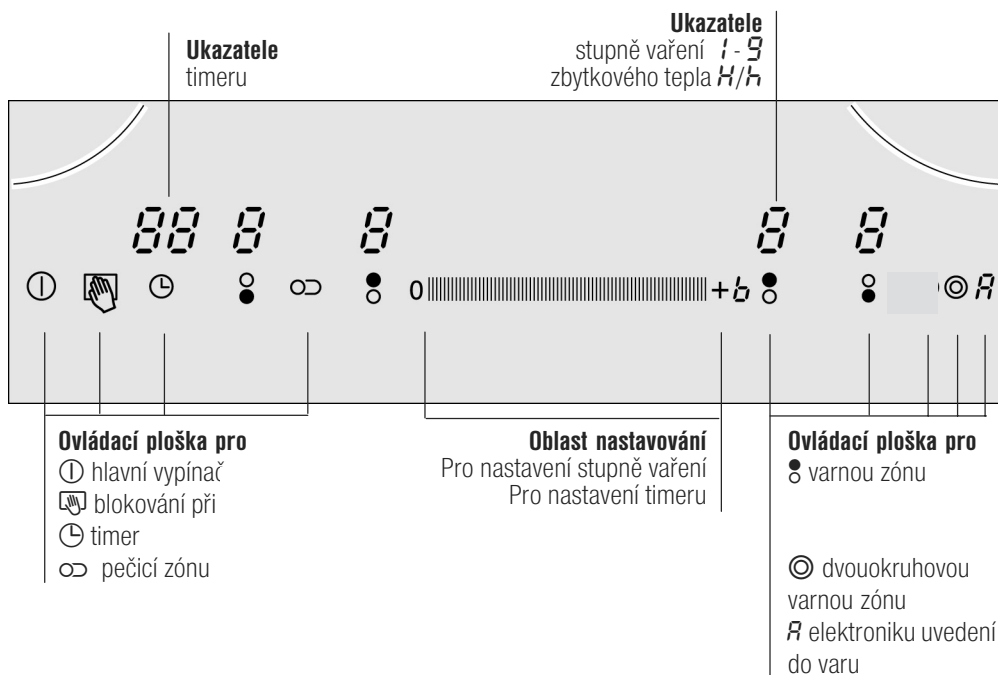



### Ovládací pole

Pokud se dotknete nějakého symbolu, zaktivuje se příslušná funkce.

### Upozornění

Ovládací pole udržujte vždy suché. Vlhkost má negativní vliv na funkci.

## Varné zóny

Varná zóna	Připojení a odpojení
<input type="radio"/> Jednookruhová varná zóna	
<input checked="" type="radio"/> Dvouokruhová varná zóna	Dotkněte se symbolu 
 Pečicí zóna	Dotkněte se symbolu 

Připojení varné zóny: Svítí příslušný ukazatel.

Zapnutí varné zóny: Automaticky se zvolí naposledy nastavená velikost.

## Ukazatel zbytkového tepla

Varná deska má pro každou varnou zónu dvoustupňový ukazatel zbytkového tepla.

Když se na ukazateli zobrazí **H**, je varná zóna ještě horká. Na varné zóně můžete např. udržovat teplé malé množství pokrmu nebo rozpustit polevu. Když varná zóna zchladne, ukazatel se přepne na **h**. Ukazatel zhasne, když je varná zóna dostatečně vychladlá.

---

# Nastavení varné desky

V této kapitole je popsáno nastavení varných zón. V tabulce naleznete stupně a doby vaření pro různé pokrmy.

---

## Zapnutí a vypnutí varné desky

Varná deska se zapíná a vypíná hlavním vypínačem.

Zapnutí: Dotkněte se symbolu ①. Ukazatel nad hlavním vypínačem svítí. Varná deska je připravená k provozu.

Vypnutí: Dotýkejte se symbolu ①, dokud ukazatel nad hlavním vypínačem nezhasne. Všechny varné zóny jsou vypnuté. Ukazatel zbytkového tepla svítí dál, dokud nejsou varné zóny dostatečně vychladlé.

## Upozornění

Varná deska se vypne automaticky, pokud jsou všechny varné zóny déle než 20 sekund vypnuty.

---

## Nastavení varné zóny

V oblasti nastavování se nastavuje požadovaný stupeň vaření.

Stupeň vaření 1 = nejnižší výkon

Stupeň vaření 9 = nejvyšší výkon

každý stupeň ohřevu má mezistupeň. Ten je označen bodem.

## Nastavení stupně vaření:

Varná deska musí být zapnuta.

1. Pro zvolení varné zóny se dotkněte symbolu ①. Na ukazateli stupně vaření svítí  a symbol ► pro volbu varné zóny.
2. Přejeďte po oblasti nastavování tolikrát, dokud se na ukazateli stupně vaření nezobrazí požadovaný stupeň vaření.

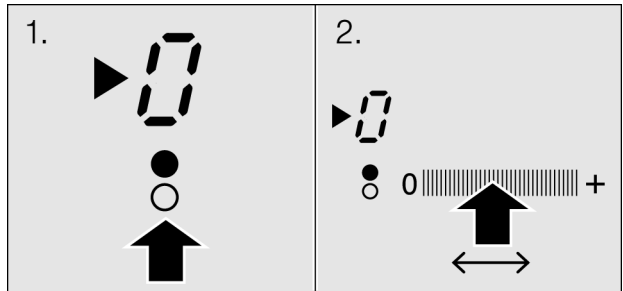

**Změna stupně vaření:**

Zvolte varnou zónu a v oblasti nastavování nastavte požadovaný stupeň dalšího vaření.

**Vypnutí varné zóny:**

Zvolte varnou zónu a v oblasti nastavování nastavte 0.

**Poznámky**

Když je varná zóna zvolená, svítí symbol ►. Můžete ihned provést nastavení.

Teplota varné zóny se reguluje zapínáním a vypínáním ohřevu. I při nejvyšším výkonu se ohřev může zapínat a vypínat.

## Tabulka pro vaření

V následující tabulce najdete několik příkladů.

Doby vaření závisí na druhu, hmotnosti a kvalitě pokrmů. Proto jsou možné odchylky.

Pro uvedení do varu používejte stupeň vaření 9.

	Stupeň pro další vaření	Doba trvání dalšího vaření v minutách
<b>Rozpouštění</b>		
Čokoláda, poleva, máslo, med	1-2	-
Želatina	1-2	-
<b>Ohřívání a udržování teploty</b>		
Eintopf (např. čočkový Eintopf)	2	-
Mléko**	1-2	-
Párky ohřáté ve vodě**	3-4	-
<b>Rozmrazování a ohřívání</b>		
Zmrazený špenát	2-3	20-30 min
Zmrazený guláš	2-3	10-15 min
<b>Dovařování, svařování</b>		
Knedlíky	4-5*	20-30 min
Ryby	4-5*	10-15 min
Světlé omáčky, např. bešamel	1-2	3-6 min
Šlehané omáčky, např. bearská omáčka, holandská omáčka	3-4	8-12 min
<b>Vaření, vaření v páře, dušení</b>		
Rýže (s dvojnásobným množstvím vody)	2-3	15-30 min
Mléčná rýže	1-2	25-35 min
Brambory vařené ve slupce	4-5	25-30 min
Vařené loupané brambory	4-5	15-25 min
Těstoviny, nudle	6-7*	6-10 min
Eintopf, polévky	3-4	15-60 min
Zelenina	2-3	10-20 min
Zmrazená zelenina	3-4	10-20 min
Vaření v tlakovém hrnci	4-5	-
<b>Dušení</b>		
Rolády	4-5	50-60 min
Dušená pečeně	4-5	60-100 min
Guláš	2-3	50-60 min

	<b>Stupeň pro další vaření</b>	<b>Doba trvání dalšího vaření v minutách</b>
<b>Pečení</b>		
Řízek, přírodní nebo obalovaný	6-7	6-10 min
Řízek zmrazený	6-7	8-12 min
Kotleta, přírodní nebo obalovaná	6-7	8-12 min
Steak (silný 3 cm)	7-8	8-12 min
Drůbeží prsa (silná 2 cm)	5-6	10-20 min
Drůbeží prsa, zmrazená	5-6	10-30 min
Ryby a rybí filé přírodní	5-6	8-20 min
Ryby a rybí filé obalované	6-7	8-20 min
Ryby a rybí filé, obalované a zmrazené, např. rybí prsty	6-7	8-12 min
Scampi a garnáti	7-8	4-10 min
Zmrazené směsi	6-7	6-10 min
Palačinky	6-7	postupně
Omelety	3-4	postupně
Volská oka	5-6	3-6 min
<b>Fritování</b> (porce po 150-200 g fritujte v 1-2 l oleje**)		
Zmrazené potraviny, např. hranolky, kuřecí nugety		
Krokety	8-9	
Masové kuličky	7-8	
Maso, např. části kuřete	7-8	
Ryby obalované nebo v pивním těstíčku	6-7	
Zelenina, houby obalované nebo v pивním těstíčku	5-6	
Drobné pečivo, např. vdolky/koblihy, ovoce v pивním těstíčku	5-6	
	4-5	
* Postupné vaření bez pokličky		
** Bez pokličky		

# Elektronika uvedení do varu

Elektronika uvedení do varu zahřeje varnou zónu pomocí nejvyššího výkonu a přepne zpět na vámi zvolený stupeň dalšího vaření.

Doba zahřívání varné zóny závisí na nastaveném stupni dalšího vaření.

## Nastavení elektroniky uvedení do varu

Elektroniku uvedení do varu lze aktivovat pouze během prvních 30 sekund po zapnutí varné zóny:

1. Nastavte požadovaný stupeň dalšího vaření.
2. Dotkněte se symbolu  $\overline{R}$ .

Elektronika uvedení do varu je aktivovaná. Na ukazateli střídavě bliká  $\overline{R}$  a stupeň dalšího vaření.

Po uvedení do varu svítí na ukazateli již jen stupeň dalšího vaření.

## Tabulka pro vaření k elektronice uvedení do varu

V následující tabulce je uvedeno, pro jaké pokrmy je elektronika uvedení do varu vhodná.

Menší uvedené množství se vztahuje na menší varné zóny, větší množství pak na větší varné zóny. Uvedené hodnoty jsou orientační.

Pokrmy připravované pomocí elektroniky uvedení do varu	Množství	Stupeň vaření	Celková doba vaření v minutách
<b>Ohřívání</b>			
Vývar	500 ml-1l	A 7-8	4-7 min
Zahuštěné polévky	500 ml-1l	A 2-3	3-6 min
Mléko**	200-400 ml	A 1-2	4-7 min
<b>Ohřívání a udržování teploty</b>			
Eintopf (např. čočkový eintopf)	400-800 g	A 1-2	-



<b>Pokrmý připravované pomocí elektroniky uvedení do varu</b>	<b>Množství</b>	<b>Stupeň vaření</b>	<b>Celková doba vaření v minutách</b>
<b>Rozmrazování a ohřívání</b>			
Zmrazený špenát	300-600 g	A 2-3	10-20 min
Zmrazený guláš	500 g-1 kg	A 2-3	20-30 min
<b>Dovařování</b>			
Ryby	300-600 g	A 4-5*	20-25 min
<b>Vaření</b>			
Rýže (s dvojnásobným množstvím vody)	125-250 g	A 2-3	20-35 min
Brambory vařené ve slupce s 1-3 šálky vody	750 g-1,5 kg	A 4-5	30-40 min
Vařené loupané brambory s 1-3 šálky vody	750 g-1,5 kg	A 4-5	20-30 min
Zelenina s 1-3 šálky vody	500 g-1 kg	A 2-3	15-20 min
Zmrazená zelenina s 1-3 šálky vody	500 g-1 kg	A 4-5	
<b>Dušení</b>			
Rolády	4 kusy	A 4-5	50-60 min
Dušená pečeně	1 kg	A 4-5	80-100 min
<b>Pečení</b>			
Řízek, přírodní nebo obalovaný	1-2	A 6-7	8-12 min
Kotleta, přírodní nebo obalovaná	1-2	A 6-7	8-12 min
Steak (silný 3 cm)	1-2	A 7-8	8-12 min
Ryby a rybí filé obalované	1-2	A 6-7	8-12 min
Ryby a rybí filé, obalované a zmrazené, např. rybí prsty	200-300 g	A 6-7	8-12 min
Palačinky		A 6-7	postupné pečení
* Postupné vaření bez pokličky			
** Bez pokličky			

## Tipy k elektronice uvedení do varu

Elektronika uvedení do varu je určena pro vaření suchých pokrmů s malou výživnou hodnotou.

- U velkých varných zón nalévejte k pokrmu jen cca 3 šálky vody, u malých cca 2.
- Hrnec přikryjte pokličkou.
- Pro pokrmy, které se vaří ve velkém množství vody (např. těstoviny), není elektronika uvedení do varu vhodná.

---



# Dětská pojistka

Pomocí dětské pojistky můžete zajistit, aby varnou desku nemohly zapnout děti.

---

## Zapnutí a vypnutí dětské pojistky

Varná deska musí být vypnutá.

Zapnutí: Cca 4 sekundy se dotýkejte symbolu . Na dobu 10 sekund se rozsvítí symbol . Varná deska je zablokovaná.

Vypnutí: Cca 4 sekundy se dotýkejte symbolu . Zablokování se zruší.

---

## Automatická dětská pojistka

Pomocí této funkce se dětská pojistka automaticky aktivuje vždy po vypnutí varné desky.

### Zapnutí a vypnutí

Postup pro zapnutí automatické dětské pojistky je popsán v kapitole Základní nastavení.

# Timer



Timer lze používat dvěma různými způsoby:

- Varná zóna se má automaticky vypnout.
- Jako kuchyňský budík.

## Varná zóna se má automaticky vypnout

### Nastavení doby trvání

Pro požadovanou varnou zónu zadáte dobu trvání. Po uplynutí doby trvání se varná zóna automaticky vypne.

1. Nastavte stupeň vaření.
2. Dotkněte se symbolu .  
Ukazatel I→I požadované varné zóny svítí. Na ukazateli timeru svítí . Pro volbu jiné varné zóny se dotkněte symbolu  tolikrát, dokud nesvítí ukazatel I→I požadované varné zóny.
3. V oblasti nastavování se dotkněte požadovaného přednastavení. Možné přednastavení je zleva doprava 1, 2, 3..... až 10 minut.  
Během následujících 5 sekund přejedte po oblasti nastavování tolikrát, dokud není dosažena požadovaná doba trvání.

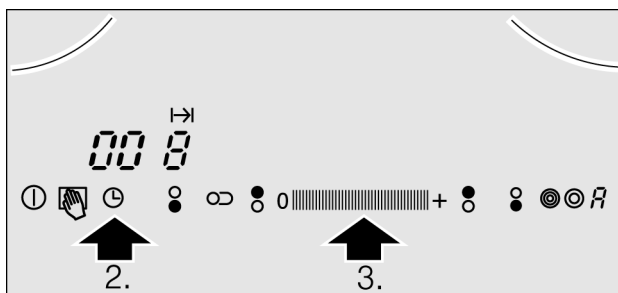

Doba trvání se začne odměřovat. Pokud jste nastavili dobu trvání pro více varných zón, můžete si nechat zobrazit každou dobu trvání. Dotkněte se symbolu  tolikrát, dokud nesvítí jasně ukazatel I→I požadované varné zóny.

## Automatické nastavení

Pokud se přednastavení 1 až 5 v oblasti nastavování budete dotýkat déle, vrátí se doba trvání automaticky na jednu minutu.

Pokud se přednastavení 6 až 10 v oblasti nastavování budete dotýkat déle, zvýší se doba trvání automaticky na 99 minut.

## Po uplynutí nastaveného času

Po uplynutí doby trvání se varná zóna vypne. Zazní signál a na ukazateli bliká po dobu 10 sekund . Ukazatel I→I svítí jasně. Dotkněte se symbolu ⊖. Oba ukazatele zhasnou a zvukový signál utichne.

## Oprava nebo vymazání doby trvání

Dotkněte se symbolu ⊖ tolikrát, dokud nesvítí jasně požadovaný ukazatel I→I. V oblasti nastavování změňte dobu trvání nebo ji nastavte na .

## Upozornění

Dobu trvání můžete nastavovat až na 99 minut.

---

## Automatický timer

Pomocí této funkce můžete předvolit dobu trvání pro všechny varné zóny. Při každém zapnutí varné zóny se začne odpočítávat předvolená doba trvání. Po uplynutí doby trvání se varná zóna automaticky vypne.

Postup pro zapnutí automatického timeru je popsán v kapitole Základní nastavení.

## Poznámky

Můžete změnit dobu trvání pro některou varnou zónu nebo automatický timer pro varnou zónu vypnout:



Dotkněte se symbolu ⊖ tolikrát, dokud nesvítí jasně požadovaný ukazatel I→I. V oblasti nastavování změňte dobu trvání nebo ji nastavte na .

---

## Kuchyňský budík



S kuchyňským budíkem můžete nastavit dobu až 99 minut. Je nezávislý na všech ostatních nastaveních.

### Takto provedete nastavení



1. Dotkněte se symbolu  tolikrát, dokud se nerozsvítí ukazatel  pro kuchyňský budík. Na ukazateli timeru svítí .
2. V oblasti nastavování nastavte požadovanou dobu.

Po několika sekundách začne čas ubíhat.

### Po uplynutí nastaveného času

Po uplynutí nastavené doby zazní signál. Na ukazateli timeru svítí . Ukazatel  pro kuchyňský budík svítí jasně. Po 10 sekundách se ukazatel vypne.

### Změna času

Dotkněte se symbolu  tolikrát, dokud nesvítí jasně ukazatel  pro kuchyňský budík. Provedte znovu nastavení.

---

# Automatické časové omezení

Pokud je varná zóna v provozu delší dobu a nezměníte nastavení, aktivuje se automatické časové omezení.

Ohřev varné zóny se přeruší. Na ukazateli varné zóny bliká střídavě *F* a *B*.

Jakmile se dotknete libovolné ovládací plošky, ukazatel zhasne. Můžete provést nové nastavení.

Za jak dlouho se aktivuje časové omezení, závisí na nastaveném stupni vaření (1 až 10 hodin).

---

## Blokování při utírání

Pokud chcete ovládací panel utřít, když je varná deska zapnutá, mohla by se změnit nastavení.

Aby se to nestalo, je vaše varná deska vybavená funkcí blokování při utírání. Dotkněte se symbolu . Zazní akustický signál. Ovládací panel se na 30 sekund zablokuje. Ovládací panel můžete otřít, aniž by se změnila nastavení.

### Upozornění

Na hlavní vypínač se funkce blokování při utírání nevztahuje. Varnou desku můžete kdykoli vypnout.

---

# Základní nastavení

Váš spotřebič má různá základní nastavení. Tato nastavení si můžete upravit dle svých vlastních zvyklostí.

Ukazatel	Funkce
<i>c 1</i>	<b>Automatická dětská pojistka</b> <i>0</i> Vypnutá.* <i>1</i> Zapnutá.
<i>c 2</i>	<b>Signální tón</b> <i>0</i> Potvrzující signál a signál při nesprávném ovládní je vypnutý. <i>1</i> Zapnutý pouze signál při nesprávném ovládní. <i>2</i> Zapnutý potvrzující signál a signál při nesprávném ovládní.*
<i>c 5</i>	<b>Automatický timer</b> <i>0</i> Vypnutý.* <i>1-99</i> Doba, po které se varné zóny vypnou.
<i>c 6</i>	<b>Doba trvání signálu timeru</b> <i>1</i> 10 s.* <i>2</i> 30 s. <i>3</i> 1 min.
<i>c 7</i>	<b>Připojení topných okruhů</b> <i>0</i> Vypnuté. <i>1</i> Zapnuté. <i>2</i> Poslední nastavení před vypnutím varné zóny.*
<i>c 9</i>	<b>Doba volby varné zóny</b> <i>0</i> Neomezená: Vždy můžete nastavit naposledy zvolenou varnou zónu, aniž byste ji museli zvolit znovu.* <i>1</i> Omezená: Naposledy zvolenou varnou zónu můžete nastavit 5 sekund po zvolení, poté musíte varnou zónu před nastavením znovu zvolit.
<i>c 0</i>	<b>Vrácení na základní nastavení</b> <i>0</i> Vypnuté. <i>1</i> Zapnuté.

---

\* Základní nastavení

---

## Změna základních nastavení

Varná deska musí být vypnutá.

1. Zapněte varnou desku.
2. Během následujících 10 sekund se 4 sekundy dotýkejte symbolu ⏻.

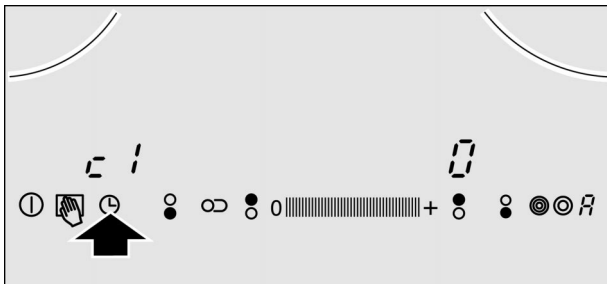

Na levém displeji se zobrazí c 1, na pravém displeji 0.

3. Dotýkejte se symbolu ⏻ tolikrát, dokud se na levém displeji nezobrazí požadovaný ukazatel.
4. V oblasti nastavování nastavte požadovanou hodnotu.

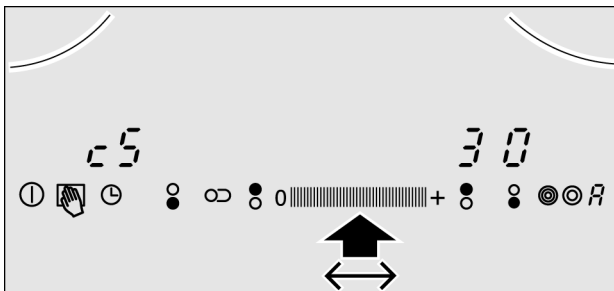

5. Po dobu 4 sekund se dotýkejte symbolu ⏻.

Nastavení bylo aktivováno.

## Vypnutí

Pro opuštění základního nastavení vypněte varnou desku hlavním vypínačem a znovu ji nastavte.



---

# Čištění a údržba

Pokyny v této kapitole vám pomohou při údržbě varné desky.

Vhodné čisticí a ošetřovací prostředky obdržíte u zákaznického servisu.

---

## Sklokeramika

### Čištění

Varnou desku vyčistěte po každém vaření. Zbytky pokrmů se tak nepřipečou.

Varnou desku čistěte, až když je dostatečně vychladlá.

Používejte pouze čisticí prostředky vhodné pro sklokeramiku. Dodržujte pokyny pro čištění uvedené na obale.

Nikdy nepoužívejte:

- prostředky na mytí nádobí
- abrazivní prostředky
- agresivní čisticí prostředky, jako jsou spreje na pečící trouby nebo odstraňovače skvrn
- abrazivní houbičky
- vysokotlaké čističe nebo parní čističe

## Škrabka na sklo

Silné znečištění odstraníte nejlépe škrabkou na sklo:

1. Škrabku na sklo odjistěte.
2. Sklokeramickou plochu čistěte čepelí.

Sklokeramickou plochu nečistěte krytem škrabky. Sklokeramická plocha by se mohla poškrábat.



Čepel je velmi ostrá. Nebezpečí pořezání. Když škrabku nepoužíváte, zajistěte čepel. Poškozenou čepel ihned vyměňte.

## Údržba

Na údržbu varné desky používejte ochranné a ošetrující prostředky na sklokeramiku. Dodržujte pokyny uvedené na obale.

---

## Rám varné desky

Abyste zabránili poškození rámu varné desky, dodržujte následující pokyny:

- Používejte pouze teplý mycí roztok.
- Nepoužívejte agresivní nebo abrazivní prostředky.
- Nepoužívejte škrabku na sklo.

# Odstranění poruchy

Jestliže se vyskytne porucha, často se jedná jen o maličkost. Než zavoláte servis, věnujte pozornost následujícím pokynům.

<b>Ukazatel</b>	<b>Chyba</b>	<b>Opatření</b>
Žádný	Přerušené napájení.	Zkontrolujte domovní pojistku spotřebiče. Pomocí jiných elektrických spotřebičů zkontrolujte, zda nedošlo k výpadku proudu.
<i>E</i> bliká	Ovládací ploška je vlhká nebo na ní leží nějaký předmět.	Ovládací plošku osušte nebo odstraňte předmět.
<i>Er</i> + číslo	Porucha elektroniky.	Spotřebič vypněte a cca po 30 sekundách znovu zapněte domovní pojistkou nebo jističem v pojistkové skříni. Pokud se ukazatel zobrazí znovu, zavolejte servis.
<i>F2</i>	Elektronika je přehřátá a vypnula příslušnou varnou zónu.	Počkejte, až elektronika dostatečně vychladne. Pak se dotkněte ovládací plošky varné zóny.*
<i>F4</i>	Elektronika je přehřátá a vypnula všechny varné zóny.	Počkejte, až elektronika dostatečně vychladne. Pak se dotkněte libovolné ovládací plošky.*
<i>F8</i>	Varná zóna byla v provozu příliš dlouho a vypnula se.	Varnou zónu můžete ihned znovu zapnout.

\* Na ovládací panel ani k němu nepokládejte horké hrnce.

---

# Zákaznický servis

Pokud je nutné váš spotřebič opravit, je tu náš servis. Adresu a telefonní číslo nejbližšího servisního střediska naleznete v telefonním seznamu. Také uvedená servisní centra vám ráda sdělí kontakt na nejbližší servisní středisko.

## **Číslo E a číslo FD**

Pokud se obrátíte na náš servis, sdělte prosím číslo E a číslo FD spotřebiče. Typový štítek s těmito čísly naleznete v dokladu spotřebiče.

**Montážní návod**

---

---

**ET675MN11E**

---

---

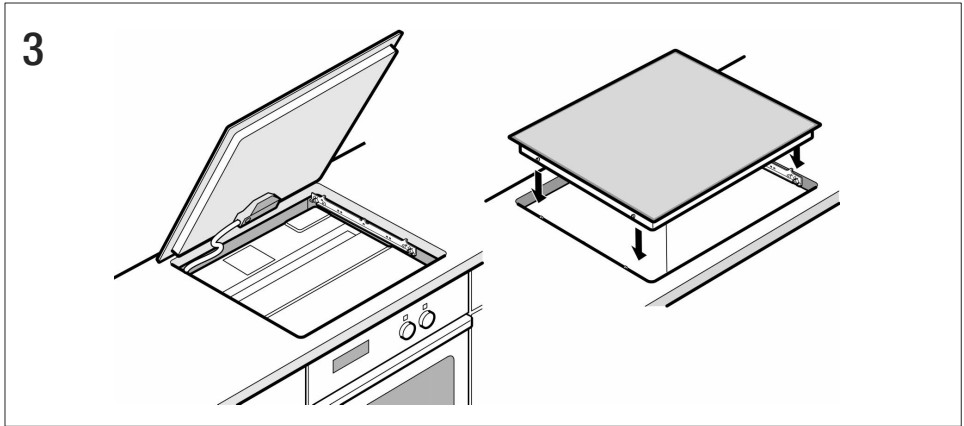
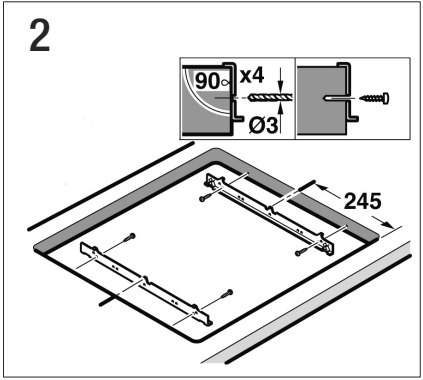
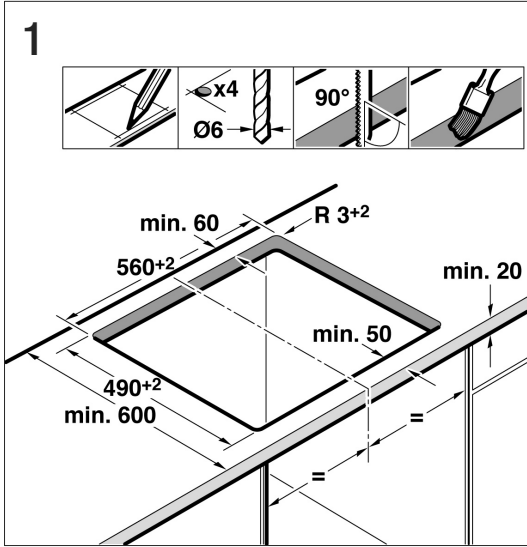

## Je nutné dodržet tyto pokyny

Elektrické zapojení smí provádět pouze koncesovaný odborník. Bezpečné používání je zaručeno pouze při odborné montáži podle pokynů v tomto návodu k montáži. Pokud je spotřebič nesprávně připojený, zaniká v případě škody nárok na záruku. Za škody způsobené neodbornou montáží ručí montážní firma.

Spotřebič odpovídá stupni ochrany I a smí být připojen jen s ochranným vodičem. Při instalaci se musí použít jistič všech pólů se vzdáleností kontaktů min. 3 mm.

Pod varnou desku se nesmí zabudovávat ledničky, mrazáky, myčky nádobí, pečicí trouby bez odvětrání ani vestavné pračky. Pokud jsou po montáži volně přístupné části spodní strany varné desky, je třeba namontovat záklop. Vzdálenost od nejhlubšího bodu síťové přípojky, resp. varné desky, musí činit min. 10 mm. Vhodný záklop lze jako příslušenství obdržet ve specializované prodejně. Pracovní deska musí být stabilní, rovná a vodorovná.

## Příprava nábytku - obrázek 1

### Po vyřezávání odstraňte piliny.

Vestavný nábytek musí být tepelně odolný do 90 °C. Minimální vzdálenost výřezu od postranních stěn: 70 mm.

Řezné plochy žáruvzdorně zabezpečte, aby působením vlhkosti nedocházelo k nabobtnání.

## Montáž upevňovacích lišt s drážkou - obrázek 2

### Upozornění:

U pracovních desek obložených dlaždicemi použijte spodní otvory pro šrouby. U pracovních desek ze žuly nebo z mramoru: K upevnění šrouby zavrtajte hmoždinky nebo zdířky pro upevňovací šrouby, popř. nalepte lišty s drážkou. K tomu použijte tepelně odolné lepidlo, které je vhodné pro lepení kovu na kámen.

## Zasazení a připojení varné desky - obrázek 3

- Napětí viz typový štítek.
- Před uvedením do provozu zkontrolujte připojení.
- U spotřebičů se třížilovou síťovou přípojkou:

Při zapojování vodičů síťové přípojky dodržujte barevné rozlišení:

zeleno-žlutá	ochranný vodič ⊕
modrá	nulový vodič
hnědá	fáze (krajní vodič)

Při výměně vedení:

Zapojení provádějte pouze podle schématu zapojení na spotřebiči.

- U spotřebičů bez přívodního kabelu: Připojení provádějte pouze podle schématu připojení. V případě potřeby namontujte přiložené měděné můstky.

U způsobu připojení 3N ~ není svorka 1 obsazená. Fázi můžete na straně instalace použít pro připojení dalšího spotřebiče.

- Síťová přípojka:

Typ H05 VV-F nebo vyšší.

Žluto-zelený ochranný vodič musí být na straně spotřebiče o 10 mm delší, než ostatní vodiče.

- Kabel se při montáži nesmí uskřípnout ani vést přes ostré hrany.
- Pokud je pod varnou deskou zabudovaná pečicí trouba, vedte kabel k připojovací zásuvce v levém zadním rohu pečicí trouby.

U pracovních desek obložených dlaždicemi utěsněte spráry mezi dlaždicemi silikonovým tmelem.

## Demontáž varné desky

Spotřebič odpojte od sítě. Varnou desku zespodu vytlačte.

## Záruční podmínky

společnosti BSH domácí spotřebiče s.r.o.

### 1. Záruka

Na tento výrobek je v souladu § 2113 a násl. zákona č. 89/2012 Sb., občanský zákoník, v platném znění, poskytována **záruka za jakost 24 měsíců** (dále jen „záruka“), která běží zpravidla od odevzdání výrobku zákazníkovi. Pokud byla sjednána delší záruka, řídí se tato speciálními pravidly.

Záruka 24 měsíců je poskytována pouze zákazníkovi spotřebiteli a jen na výrobek **k běžnému užívání v domácnosti**. Zákazníkovi podnikateli nebo jiné právnické osobě je poskytnuta 24 měsíční záruka za předpokladu, že se koupě netýká jeho podnikatelské činnosti (např. prádelna, ubytovací služby, restaurační zařízení apod.), způsob užívání je obdobný užívání v domácnosti a výrobek není prokazatelně přetěžován (kumulativně); v ostatních případech je poskytována záruka v délce 6 měsíců. Společnost BSH domácí spotřebiče s.r.o. si vyhrazuje právo omezit plnění záruky nad rámec 6 měsíců v případě, že bude zjevné, že spotřebič není provozován v souladu s výše uvedenými podmínkami.

### 2. Pořizovací doklad a záruční list

Základním průkazem práv zákazníka je **pořizovací doklad** (paragon, faktura, leasingová smlouva apod.). Pokud byl při prodeji vydán **záruční list**, je tento součástí výrobku s výrobním číslem uvedeným na přední straně tohoto záručního listu. Nedílnou součástí záručního listu je pořizovací doklad. Zákazník si ve vlastním zájmu pořizovací doklad i záruční list pečlivě uschovává.

Bezplatný záruční servis je možno poskytnout jen v případě předložení pořizovacího dokladu nebo v případě prodloužené záruky i vyplněného záručního listu a vystaveného certifikátu, pokud byl vydán. Záruční list vyplňuje prodejce a je v zájmu zákazníka zkontrolovat správnost a úplnost uvedených údajů. Záruční list je platný pouze v originálu, na kopie nebude brán zřetel.

### 3. Uplatnění záruky

Zákazník má v rámci poskytnuté záruky právo na bezplatné, včasné a řádné odstranění reklamované vady výrobku, a to opravou, popřípadě – není-li to vzhledem k povaze (tzn. příčině i projevu) vady neúměrné – právo na výměnu výrobku nebo jeho vadné součásti. Za zákonem stanovených podmínek může být poskytnuta sleva na výrobku anebo může být výrobek vrácen.

Záruční oprava se vztahuje výhradně na vady, které vzniknou průkazně v době platné záruky. Takto vzniklé vady je oprávněn odstranit pouze **autorizovaný servis**. Uplatnit záruku může zákazník u autorizovaného servisu nebo v prodejně, kde byl výrobek zakoupen, a to bez zbytečného odkladu, nejpозději však do konce záruční doby. Zvolí-li zákazník jiný, než nejbližší autorizovaný servis, bude na něm, aby nesl v souvislosti s tím zvýšené náklady.

Autorizovaný servis posoudí oprávněnost reklamace a podle povahy vady výrobku rozhodne o způsobu řešení reklamace.

Seznam autorizovaných servisů je k dispozici na [www.siemens-home.com/cz](http://www.siemens-home.com/cz).

Doba, po kterou zákazník nemůže výrobek z důvodu vady používat, se do záruční doby nepočítá. O tuto dobu se záruční doba prodlužuje. Při výměně se **běh záruční doby** neobnovuje. Při opravě nedochází k běhu nové záruční doby týkající se opravené součásti či součástky.

Po provedení záruční opravy je autorizovaný servis povinen vydat zákazníkovi čitelnou kopii opravního listu. **Opravní list** slouží k prokazování práv zákazníka, proto je ve vlastním zájmu zákazníka před podpisem opravního listu zkontrolovat jeho obsah a kopii opravního listu pečlivě uschovat.

Zákazník je povinen poskytnout autorizovanému servisu **součinnost** k ověření existence reklamované vady a k jejímu odstranění (včetně odpovídajícího potřebného vyzkoušení nebo demontáže výrobku).

Při uplatnění reklamace předá zákazník **výrobek čistý** v souladu s hygienickými předpisy nebo obecnými hygienickými zásadami včetně všech jeho součástí a příslušenství, umožňujících takové ověření a odstranění vady. V případě, že výrobek nedodá kompletní a je-li kompletnost výrobku nezbytná k zjištění existence reklamované vady a/nebo k jejímu odstranění, běh lhůty k vyřízení reklamace začíná až dodáním chybějících součástí.



#### 4. Neoprávněnost reklamace

Reklamacie není oprávněná v případech, vznikla-li závada nebo poškození:

- a) prokazatelně nesprávným užíváním výrobku (např. v rozporu s návodem, s pokyny uvedenými na obalu výrobku či v záručním listě, užíváním v rozporu s obecně známými pravidly užívání předmětného výrobku, provedením při nesprávném napájecím napětí, připojování na nedovolené zdroje proudu, užíváním zboží v nevhodných podmínkách – vlhko, prašnost, extrémní tvrdost vody apod.) anebo jiným nesprávným jednáním uživatele (např. neodbornou instalací či zapojením);
- b) prokazatelně nedovolenými zásahy do přístroje (konstrukční nebo jiná úprava, neodborná montáž), živelnou katastrofou nebo mechanickým poškozením výrobku;
- c) nese-li předložený záruční list zjevné známky provedených změn údajů nebo je-li na výrobku odlišné výrobní číslo od toho, jež je uvedeno v záručním listě;
- d) u estetických komponentů, nezajišťujících funkčnost výrobku z důvodu:
  - transportního poškození nebo přemísťováním (poškrábání, promáčknutí, praskliny, rozbitá skla a police apod.)
  - nefunkčních estetických komponentů jako jsou madla, skla, ovládací spínače apod., které jsou důsledkem běžného opotřebení
  - změny barvy plastových komponentů (jedná se o běžný fyzikální chemický jev po čase používání)
  - vady spotřebních materiálů, u kterých je doba životnosti daná charakterem součástky (žárovky, vodní filtry, vzduchové, prachové filtry, uhlíkové filtry všeho druhu, akumulátory, baterie, apod.)
  - vady příslušenství a volitelné výbavy, způsobené nevhodnou manipulací nebo nepřiměřeným zacházením

Ze záručních oprav jsou vyloučeny případy běžné údržby nebo čištění, instalace, programování, kontroly parametrů výrobku.

#### 5. Náhradní díly

Záruka na samostatně prodaný náhradní díl výrobku je poskytována v délce 6 měsíců, a to za předpokladu jeho odborné instalace.

#### 6. Pozáruční servis

V případě placené pozáruční opravy provedené autorizovaným servisem se poskytuje záruka v délce 24 měsíců.

#### 7. Rozšířená záruka nad rámec zákona

U spotřebičů (pračky, myčky) sériově vybavených systémem **Aqua-Stop** (patent BSH) je výrobcem poskytnuta záruka na škody způsobené chybou tohoto systému. Na tyto škody je zákazníkovi spotřebiteli poskytnuta náhrada, a to po celou dobu životnosti spotřebiče. Vyloučena je náhrada škody v případě, kdy nebyl spotřebič zapojen do elektrického obvodu pod proudem.

#### 8. Upozornění pro prodejce

Prodejce je povinen vyplnit správně a úplně záruční list v den prodeje výrobku. Při případné předprodejní reklamaci je třeba předložit řádně vyplněný reklamační protokol a požizovací doklad (fakturu).

#### 9. Ochrana osobních údajů

Osobní údaje zákazníka kupujícího budou použity výhradně k účelům pro zpracování objednávek a k případnému vyřízení záruky v souladu se zák. č. 101/2000 Sb., o ochraně osobních údajů.

#### 10. Prohlášení o hygienické nezávadnosti výrobků

Všechny výrobky distribuované společností BSH domácí spotřebiče s.r.o. a přicházející do styku s potravinami splňují požadavky o hygienické nezávadnosti dle zákona č.258/2000 Sb., vyhlášky 38/2001 Sb. Toto prohlášení se vztahuje na všechny výrobky přicházející do styku s potravinami uvedené v aktuálním ceníku společnosti BSH domácí spotřebiče s.r.o.

#### Ujištění dovozce o vydání prohlášení o shodě

Vážený zákazníku,  
dle § 13, odst.5 zákona č.22/1997 Sb. Vás ujišťujeme, že na všechny výrobky distribuované společností BSH domácí spotřebiče s.r.o. našim obchodním partnerům bylo vydáno prohlášení o shodě ve smyslu zákona č. 22/1997 Sb a nařízení vlády č. 17/2003 Sb., 616/2006 Sb. a 22/2003 Sb. a příslušných nařízení vlády. Toto ujištění dovozce o vydání prohlášení o shodě se vztahuje na všechny výrobky včetně plynových spotřebičů, které jsou obsaženy v aktuálním ceníku firmy BSH domácí spotřebiče s.r.o.

# B/S/H/

## **Kontakt na servis domácích spotřebičů SIEMENS**

BSH domácí spotřebiče s.r.o.  
Radlická 350  
158 00 Praha 5

Příjem oprav  
Tel.: +420 251 095 546  
Email: [opravy@bshg.com](mailto:opravy@bshg.com)

Objednávky příslušenství a náhradních dílů  
Tel.: +420 251 095 556  
Email: [dily@bshg.com](mailto:dily@bshg.com)

Zákaznické poradenství  
Tel.: +420 251 095 555  
Email: [siemens.spotrebice@bshg.com](mailto:siemens.spotrebice@bshg.com)

Aktuální informace o servisu naleznete na internetových stránkách [www.siemens-home.com/cz](http://www.siemens-home.com/cz).  
Zde máte možnost sjednat opravu pomocí online formuláře.

**Návod na obsluhu**

---

---

**ET 675MN11E**

---

---

**ET6..MN..**

∅ 17/26,5

∅ 14,5

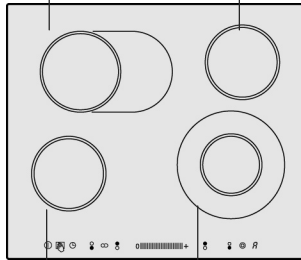

∅ 14,5

∅ 21/12

# Obsah

<b>Bezpečnostné pokyny</b> .....	<b>6</b>
Bezpečnostné pokyny týkajúce sa tohto spotrebiča	6
Príčiny škôd .....	8
<b>Ochrana životného prostredia</b> .....	<b>9</b>
Likvidácia v súlade predpismi na ochranou životného prostredia .....	9
Tipy, ako ušetriť energiu .....	9
<b>Zoznámte sa so svojím spotrebičom</b> .....	<b>10</b>
Ovládací panel .....	10
Varné zóny .....	11
Ukazovateľ zvyškového tepla .....	11
<b>Nastavenie varného panela</b> .....	<b>12</b>
Zapnutie a vypnutie varného panelu .....	12
Nastavenie varnej zóny .....	13
Tabuľka prípravy jedál .....	14
<b>Elektronické riadenie procesu varenia</b> .....	<b>16</b>
Nastavenie elektronického riadenia procesu varenia .....	16
Tabuľka prípravy jedál pre elektronické riadenie procesu varenia .....	17
Tipy pre funkciu elektronického riadenia procesu varenia .....	18
<b>Detská poistka</b> .....	<b>19</b>
Zapnutie a vypnutie detskej poistky .....	19
Automatická detská poistka .....	19

# Obsah

<b>Časovač</b> .....	<b>20</b>
Varná zóna sa má automaticky vypnúť .....	20
Automatický časovač .....	21
Kuchynský časovač .....	22
<b>Automatické časové obmedzenie</b> .....	<b>23</b>
<b>Blokovanie pred utieraním</b> .....	<b>23</b>
<b>Základné nastavenie</b> .....	<b>24</b>
Zmena základných nastavení .....	25
<b>Čistenie a ošetrovanie</b> .....	<b>26</b>
Sklokeramika .....	26
Rám varného panela .....	27
<b>Odstránenie poruchy</b> .....	<b>28</b>
<b>Zákaznícky servis</b> .....	<b>29</b>

---

# Bezpečnostné pokyny

Pozorne si prečítajte tento návod na používanie. Len tak budete môcť varný panel bezpečne a správne obsluhovať.

Návod na používanie a montážny návod, rovnako ako doklad s údajmi o spotrebiči, si starostlivo odložte. Pokiaľ spotrebič odovzdávate ďalej, tieto podklady k nemu priložte.

Po vybalení spotrebič preskúšajte. Ak je spotrebič poškodený, nezapájajte ho.

---

## Bezpečnostné pokyny týkajúce sa tohto spotrebiča

### Bezpečná obsluha

Tento spotrebič je určený len na používanie v domácnosti. Spotrebič používajte výhradne na prípravu pokrmov.

Dospelé osoby a deti nikdy nesmú používať spotrebič bez dozoru

- pokiaľ toho nie sú telesne alebo duševne schopné,
- alebo pokiaľ nemajú príslušné vedomosti a skúsenosti,

ako správne obsluhovať spotrebič.

### Prehriaty olej a tuk

Nebezpečenstvo požiaru! Prehriaty olej alebo tuk sa rýchlo vznieti. Horúci tuk alebo olej nikdy nenechávajú bez dozoru. Horiaci olej alebo tuk nikdy nehaste vodou. Plamene uhasťe pokrievkou alebo tanierom. Vypnite varnú zónu.

### Horúce varné zóny

Nebezpečenstvo popálenia! Horúcich varných zón sa nedotýkajte. Zabráňte malým deťom prístupu k varnému panelu.

Nebezpečenstvo požiaru! Na varný panel nikdy neodkladajte horľavé predmety.

Nebezpečenstvo požiaru! Horľavé predmety alebo spreje neuskladňujte v zásuvkách priamo pod varným panelom.

### **Mokrú dnú hrncov a mokrú varnú zónu**

Nebezpečenstvo úrazu! Z tekutiny medzi dnom hrnca a varnou zónou môže vzniknúť tlak pary. Tlakom pary môže hrniec náhle vyskočiť do výšky. Udržujte varnú zónu a dná hrncov vždy suché.

### **Praskliny v sklokeramike**

Nebezpečenstvo úrazu elektrickým prúdom! Keď sú na sklokeramike zlomené miesta, praskliny alebo trhliny, vypnite poistku v poistkovej skrinke. Zavolajte servis.

### **Varná zóna hreje, ale ukazovateľ nefunguje**

Nebezpečenstvo popálenia! Vypnite varnú zónu, keď nefunguje ukazovateľ. Zavolajte servis.

### **Varný panel sa vypne**

Nebezpečenstvo požiaru! Ak sa varný panel samočinne vypne a nedá sa ďalej obsluhovať, môže sa stať, že sa neskôr neúmyselne zapne. Aby sa tomu predišlo, vytiahnite zástrčku varného panela zo siete. Vypnite poistku v poistkovej skrinke. Zavolajte servis.

### **Neodborné opravy**

Nebezpečenstvo úrazu elektrickým prúdom! Neodborné opravy sú nebezpečné. Ak spotrebič nefunguje správne, vypnite poistku v poistkovej skrinke. Zavolajte servis. Vykonávať opravy a vymieňať prírodné káble smie výhradne technik zákazníckeho servisu vyškolený našou spoločnosťou.



---

## Príčiny škôd

### **Dná hrncov a panvíc**

Drsné dná hrncov a panvíc spôsobujú na sklokeramike škrabance.

Zabráňte zohrievaniu prázdnych hrncov. Mohlo by dôjsť k poškodeniu.

### **Horúce panvice a hrnce**

Horúce panvice a hrnce nikdy neodkladajte na ovládací panel, oblasť ukazovateľov a rám. Mohlo by dôjsť k poškodeniu.

### **Soľ, cukor a abrazívne čistiace prostriedky na riad**

Soľ, cukor a piesok spôsobujú škrabance na sklokeramike. Nepoužívajte varný panel ako pracovnú alebo odkladaciu plochu.

### **Tvrdé a špicaté predmety**

Ak na varný panel spadnú tvrdé alebo ostré predmety, panel sa môže poškodiť.

### **Pretečené pokrmy**

Cukor a pokrmy s veľkým obsahom cukru poškodzujú varný panel. Pretečené pokrmy ihneď odstraňujte škrabkou na sklo.

### **Nevhodné čistiace prostriedky**

Používaním nevhodných čistiacich prostriedkov a oderom spôsobeným riadom vznikajú lesknúce sa sfarbenia.

### **Fólie a umelé hmoty**

Hliníkové fólie a umelé nádoby sa na horúcich varných zónach rozpúšťajú. Ochranná fólia sporáka je na varný panel nevhodná.

---

# Ochrana životného prostredia

---

## Likvidácia v súlade predpismi na ochranu životného prostredia



Spotrebič vybaľte a obal zlikvidujte v súlade s ochranou životného prostredia.

Tento spotrebič je označený v súlade s európskou smernicou 2002/96/ES o odpade z elektrických a elektronických zariadení (waste electrical and electronic equipment - WEEE).

Smernica stanovuje rámec pre zber a recykláciu odpadu z elektrických zariadení v celej EÚ.

---

## Tipy, ako ušetriť energiu

- Používajte hrnce a panvice so silnými, rovnými dnami. Nerovné dna zvyšujú spotrebu energie.
- Priemer dna hrnca a panvice by mal súhlasiť s veľkosťou varnej zóny.  
Dbajte prosím na nasledujúce: Výrobcovia riadu často uvádzajú horný priemer hrnca. Ten je väčšinou väčší než priemer dna.
- Na malé množstvo používajte menší hrniec. Veľký a málo naplnený hrniec spotrebuje veľa energie.
- Hrnce vždy priklopte pokrievkou vhodnej veľkosti. Pri varení bez pokrievky sa spotrebuje štyrikrát viac energie.
- Varte v malom množstve vody. Šetrí to energiu. V zelenine sa navyše uchovávajú vitamíny a minerálne látky.
- V pravý čas prepnite na nižší stupeň varenia.
- Využite zvyškové teplo varného panelu. Pri dlhšom čase varenia vypnite varnú zónu už 5-10 minút pred koncom varenia.

# Zoznámte sa so svojim spotrebičom

## Ovládací panel

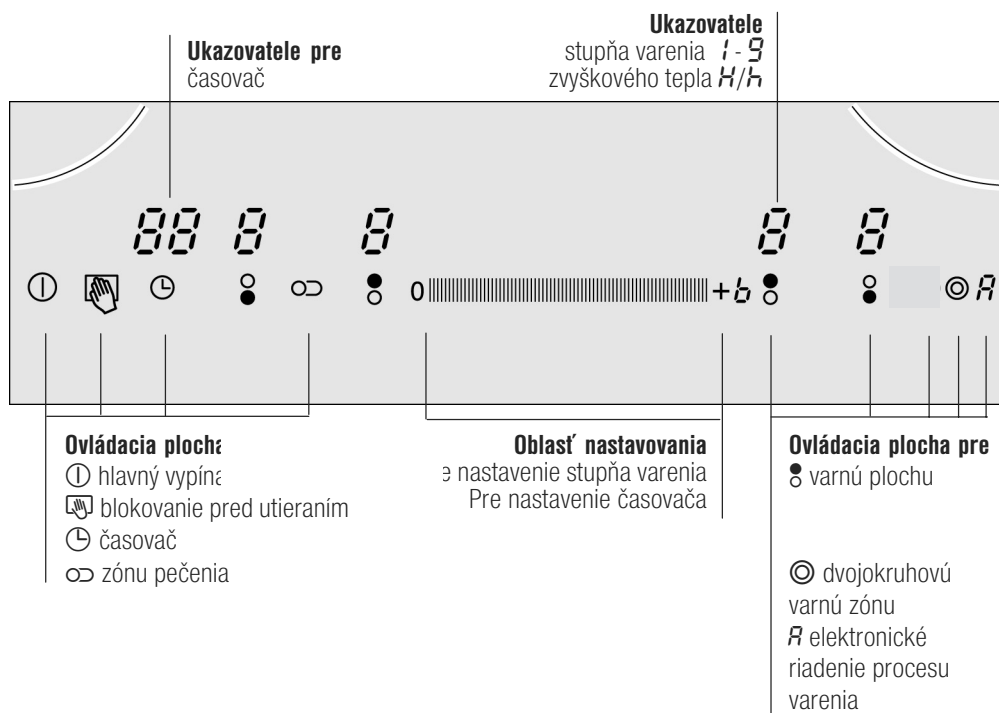

### Ovládacie plochy

Ak sa dotknete nejakého symbolu, príslušná funkcia sa aktivuje.

### Upozornenie

Ovládacie plochy vždy uchovávajú suché. Vlhkosť ovplyvňuje ich funkčnosť.

## Varné zóny

Varná zóna	Pripojenie a odpojenie
○ Jednookruhová varná zóna	
⊙ Dvojokruhová varná zóna	Dotknite sa symbolu ⊙
∞ Zóna pečenia	Dotknite sa symbolu ∞

Pripojenie varnej zóny: Príslušný ukazovateľ svieti.

Zapnutie varnej zóny: Automaticky sa zvolí naposledy nastavená veľkosť.

## Ukazovateľ zvyškového tepla

Varný panel má pre každú varnú zónu dvojstupňový ukazovateľ zvyškového tepla.

Ak je na ukazovateli zobrazené **H**, varná zóna je ešte horúca. Môžete napr. udržovať teplotu malého pokrmu alebo rozpustiť polevu. Ak ale varná zóna viac vychladne, zmení sa ukazovateľ na **h**.

Ukazovateľ zhasne, keď je varná zóna dostatočne vychladnutá.

---

# Nastavenie varného panela

V tejto kapitole sa dozviete, ako nastavovať varné zóny. V tabuľke nájdete pre jednotlivé jedlá odporúčaný stupeň varenia a čas.

---

## Zapnutie a vypnutie varného panelu

Varný panel zapnite a vypnite pomocou hlavného vypínača.

Zapnutie: Dotknite sa symbolu ①. Ukazovateľ nad hlavným vypínačom svieti. Varný panel je pripravený na prevádzku.

Vypnutie: Dotýkajte sa symbolu ① dovedy, kým ukazovateľ nad hlavným vypínačom nezhasne. Všetky varné zóny sú vypnuté. Ukazovateľ zvyškového tepla svieti naďalej, kým nie sú varné zóny dostatočne vychladnuté.

## Upozornenie

Varný panel sa vypína automaticky, pokiaľ sú všetky varné zóny vypnuté dlhšie než 20 sekúnd.

## Nastavenie varnej zóny

V oblasti nastavovania nastavte požadovaný stupeň varenia.



Stupeň varenia 1 = najnižší výkon

Stupeň varenia 9 = najvyšší výkon

Každý stupeň varenia má medzistupeň. Ten je označený bodkou.

Varný panel musí byť zapnutý.

### Nastavenie stupňa varenia:

1. Varnú zónu zvolíte tak, že sa dotknete symbolu . Na ukazovateli stupňa varenia svieti  a symbol  pre výber varnej zóny.
2. Prechádzajte oblasťou nastavenia, kým sa na ukazovateli nezobrazí požadovaný stupeň varenia.

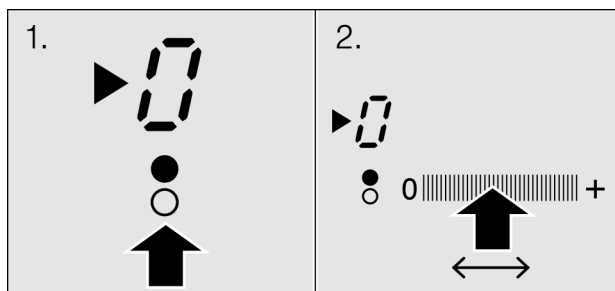

### Zmena stupňa varenia

Vyberte varnú zónu a v oblasti nastavovania nastavte požadovaný stupeň ďalšieho varenia.

### Vypnutie varnej zóny:

Vyberte varnú zónu a v oblasti nastavovania nastavte na 0.

### Poznámky

Keď je varná zóna zvolená, svieti symbol . Môžete ihneď vykonať nastavenie.

Teplota varnej zóny sa reguluje zapínaním a vypínaním ohrevu. Aj pri najvyššom výkone sa ohrev môže zapínať a vypínať.

## Tabuľka prípravy jedál

V nasledujúcej tabuľke nájdete niekoľko príkladov.

Časy varenia závisia od druhu, hmotnosti a kvality pokrmov. Preto sú možné odchýlky.

Na uvedenie do varu používajte stupeň varenia 9.

	Stupeň pre ďalšie varenie	Čas trvania ďalšej prípravy jedla v minútach
<b>Rozpúšťanie:</b>		
Čokoláda, poleva, maslo, med,	1-2	-
Želatína	1-2	-
<b>Zohrievanie a udržiavanie teploty</b>		
Eintopf (napr. šošovicový Eintopf)	2	-
Mlieko**	1-2	-
Ohriatie párkov vo vodnom kúpeli**	3-4	-
<b>Rozmrazovanie a zohrievanie</b>		
Mrazený špenát	2-3	20-30 min.
Mrazený guláš	2-3	10-15 min.
<b>Dováranie, preváranie</b>		
Knedle	4-5*	20-30 min.
Ryby	4-5*	10-15 min.
Svetlé omáčky, napr. bešamel	1-2	3-6 min.
Šľahané omáčky, napr. bearská omáčka, holandská omáčka	3-4	8-12 min.
<b>Varenie, varenie v pare, dusenie</b>		
Ryža (s dvojnásobným množstvom vody)	2-3	15-30 min.
Ryža v mlieku	1-2	25-35 min.
Zemiaky v šupke	4-5	25-30 min.
Varené zemiaky	4-5	15-25 min.
Cestoviny, rezance	6-7*	6-10 min.
Eintopf, polievky	3-4	15-60 min.
Zelenina	2-3	10-20 min.
Zelenina mrazená	3-4	10-20 min.
Varenie v tlakovom hrnci	4-5	-
<b>Dusenie</b>		
Rolády	4-5	50-60 min.
Dusená pečienka	4-5	60-100 min.
Guláš	2-3	50-60 min.

	Stupeň pre ďalšie varenie	Čas trvania ďalšej prípravy jedla v minútach
<b>Pečenie</b>		
Rezeň, prírodný alebo obaľovaný	6-7	6-10 min.
Rezeň zmrazený	6-7	8-12 min.
Kotleta, prírodná alebo obaľovaná	6-7	8-12 min.
Steak (3 cm hrubý)	7-8	8-12 min.
Prsia z hydiny (2 cm hrubé)	5-6	10-20 min.
Prsia z hydiny, zmrazené	5-6	10-30 min.
Ryba a rybie filé prírodné	5-6	8-20 min.
Ryba a rybie filé obaľované	6-7	8-20 min.
Ryba a rybie filé obaľované a zmrazené napr. rybie prsty	6-7	8-12 min.
Nórske homáre a krevety	7-8	4-10 min.
Jedlá na panvici mrazené	6-7	6-10 min.
Palacinka	6-7	postupne
Omeleta	3-4	postupne
Voľské oká	5-6	3-6 min.
<b>Fritovanie</b> (150-200 g na porciu, fritovať v 1-2 l oleja**)		
Mrazené výrobky, napr. zemiakové hranolčeky, kuracie nugety	8-9	
Krokety	7-8	
Fašírkové guľky	7-8	
Mäso, napr. časti kurčafa	6-7	
Ryba obaľovaná alebo v pivovom cestíčku	5-6	
Zelenina, huby obaľované alebo v pivovom cestíčku	5-6	
Drobné pečivo, napr. šišky, ovocie v pivovom cestíčku	4-5	
* Postupné varenie bez pokrievky		
** Bez pokrievky		



---

# Elektronické riadenie procesu varenia

Elektronické riadenie procesu varenia rozohreje varnú zónu pomocou najvyššieho výkonu a prepne späť na vami zvolený ďalší stupeň varenia.

Čas zohrievania varnej zóny závisí na nastavenom stupni pre ďalšie varenie.

---

## Nastavenie elektronického riadenia procesu varenia

Elektronické riadenie procesu varenia možno aktivovať len počas prvých 30 sekúnd po zapnutí varnej zóny:

1. Nastavte požadovaný stupeň ďalšieho varenia varnej zóny.
2. Dotknite sa symbolu **R**.

Elektronické riadenie procesu varenia je aktivované. Na ukazovateli blíkajú striedavo **R** so stupňom ďalšieho varenia.

Po uvedení do varu svieti na ukazovateli len stupeň ďalšieho varenia.

## Tabuľka prípravy jedál pre elektronické riadenie procesu varenia

V nasledujúcej tabuľke vidíte, na prípravu ktorých jedál je vhodné elektronické riadenie procesu varenia.

Menšie údaje o množstve sa vzťahujú na menšie varné zóny, väčšie údaje o množstve na väčšie varné zóny. Uvedené hodnoty sú orientačné.

Varenie s elektronicky riadeným procesom varenia	Množstvo	Stupeň varenia	Celkový čas prípravy jedla v minútach
<b>Zohrievanie</b>			
Vývar	500 ml-1 l	A 7-8	4-7 min.
Zapražené polievky	500 ml-1 l	A 2-3	3-6 min.
Mlieko**	200-400 ml	A 1-2	4-7 min.
<b>Zohrievanie a udržiavanie teploty</b>			
Eintopf (napr. šošovicový Eintopf)	400-800 g	A 1-2	-
<b>Rozmrazovanie a zohrievanie</b>			
Špenát zmrazený	300-600 g	A 2-3	10-20 min.
Guláš zmrazený	500 g-1kg	A 2-3	20-30 min.
<b>Varenie pod bodom varu</b>			
Ryba	300-600 g	A 4-5*	20-25 min.
<b>Varenie</b>			
Ryža (s dvojnásobným množstvom vody)	125-250 g	A 2-3	20-35 min.
Zemiaky v šupke s 1-3 šálkami vody	750 g-1,5 kg	A 4-5	30-40 min.
Varené zemiaky s 1-3 šálkami vody	750 g-1,5 kg	A 4-5	20-30 min.
Zelenina s 1-3 šálkami vody	500 g-1 kg	A 2-3	15-20 min.
Zelenina mrazená s 1-3 šálkami vody	500 g-1 kg	A 4-5	
<b>Dusenie</b>			
Rolády	4 kusy	A 4-5	50-60 min.
Dusená pečienka	1kg	A 4-5	80-100 min.

Varenie s elektronicky riadeným procesom varenia	Množstvo	Stupeň varenia	Celkový čas prípravy jedla v minútach
<b>Pečenie</b>			
Rezeň, prírodný alebo obaľovaný	1-2	A 6-7	8-12 min.
Kotleta, prírodná alebo obaľovaná	1-2	A 6-7	8-12 min.
Steak (3 cm hrubý)	1-2	A 7-8	8-12 min.
Ryba a rybie filé obaľované	1-2	A 6-7	8-12 min.
Ryba a rybie filé obaľované a mrazené napr. rybie prsty	200-300 g	A 6-7	8-12 min.
Palacinka		A 6-7	postupne piecť
* Postupné varenie bez pokrievky			
** Bez pokrievky			

## Tipy pre funkciu elektronického riadenia procesu varenia

Elektronické riadenie procesu varenia je dimenzovaná pre varenie so zachovaním výživnej hodnoty a s malým množstvom vody.

- Pri použití veľkých varných zón nalejte k pokrmu len približne 3 hrnčeky vody, pri malých asi 2.
- Hrnec prikryte pokrievkou.
- Použitie elektronického riadenia procesu varenia sa nehodí pre jedlá, ktoré sa varia vo veľkom množstve vody (napr. cestoviny).

---



# Detská poistka

Vďaka detskej poistke môžete zaistiť, aby deti nezapli varnú zónu.

---

## Zapnutie a vypnutie detskej poistky

Varný panel musí byť vypnutý.

Zapnutie: Dotknite sa symbolu  približne asi 4 sekundy. Symbol  svieti 10 sekúnd.

Varný panel je zablokovaný.

Vypnutie: Dotknite sa symbolu  približne asi 4 sekundy. Zablokovanie sa zruší.

---



## Automatická detská poistka

### Zapnutie a vypnutie

Touto funkciou sa automaticky aktivuje detská poistka, keď varnú zónu vypnete.

To, ako zapnete automatickú detskú poistku, sa dozviete v kapitole základné nastavenia.





Čas plynie. Pokiaľ ste nastavili čas trvania pre viacero varných zón, môžete si dať zobrazíť každý čas trvania. Dotýkajte sa symbolu  dovtedy, kým sa nerozsvieti ukazovateľ požadovanej varnej zóny .

## Automatické nastavenie



Pokiaľ sa prednastavenia 1 až 5 v oblasti nastavovania budete dotýkať dlhšie, vráti sa čas trvania automaticky na jednu minútu.

Pokiaľ sa prednastavenia 6 až 10 v oblasti nastavovania budete dotýkať dlhšie, zvýši sa čas trvania automaticky na 99 minút.

## Po uplynutí času

Po uplynutí nastaveného času sa varná zóna vypne. Zaznie signál a na ukazovateli bude 10 sekúnd svietiť . Ukazovateľ  svieti jasno. Dotknite sa symbolu . Ukazovatele zhasnú a signál stíchne.

## Upravte alebo vymažte čas trvania

Dotýkajte sa symbolu  dovtedy, kým sa nerozsvieti želaný ukazovateľ . V oblasti nastavenia zmeňte alebo nastavte čas trvania na .

## Upozornenie

Čas trvania môžete nastavovať do 99 minút.

---



## Automatický časovač

Touto funkciou môžete predvoliť čas trvania pre všetky varné zóny. Po každom zapnutí varnej zóny plynie predvolený čas trvania. Po uplynutí času trvania sa varná zóna automaticky vypne.

To, ako zapnete automatický časovač, sa dozviete v kapitole základné nastavenia.

## Poznámky

Čas trvania pre varnú zónu môžete zmeniť alebo vypnúť automatický časovač pre varnú zónu:



Dotýkajte sa symbolu  dovtedy, kým sa nerozsvieti želaný ukazovateľ . V oblasti nastavovania zmeňte alebo nastavte čas trvania na .

---

# Kuchynský časovač



Pomocou kuchynského časovača možno nastaviť čas do 99 minút. Je nezávislý od všetkých ostatných nastavení.

## Nastavenie

1. Dotýkajte sa symbolu  dovtedy, kým nezačne svietiť ukazovateľ  kuchynského časovača. Na ukazovateli časovača svieti .
2. V oblasti nastavovania nastavte požadovaný čas.

O niekoľko sekúnd začne čas plynúť.

## Po uplynutí času

Po uplynutí nastaveného času zaznie zvukový signál. Na ukazovateli časovača svieti . Ukazovateľ  kuchynského časovača svieti jasno. Po 10 sekundách ukazovateľ zhasne.

## Oprava času

Dotýkajte sa symbolu  dovtedy, kým nezačne jasno svietiť ukazovateľ  kuchynského časovača. Znovu nastavte čas.

---

# Automatické časové obmedzenie

Pokiaľ je varná zóna v prevádzke dlhší čas a nezmeníte nastavenie, aktivuje sa automatické časové obmedzenie.

Ohrev varnej zóny sa preruší. Na displeji varnej zóny striedavo bliká **F** a **B**.

Ukazovateľ zhasne, keď sa dotknete ktorejkoľvek ovládacej plochy. Môžete znova vykonať nastavenie.

Po akom čase sa aktivuje časové obmedzenie, závisí od nastaveného stupňa varenia (1 až 10 hodín).

---

## Blokovanie pred utieraním

Ak chcete utrieť ovládací panel, keď je zapnutá varná zóna, môže dôjsť k zmene nastavení.

Aby ste tomu zabránili, varný panel je vybavený funkciou zablokovania pred utieraním. Dotknite sa symbolu . Zaznie signál. Ovládací panel sa na 30 sekúnd zablokuje. Môžete ho utrieť bez toho, aby sa zmenili nastavenia.

### Upozornenie

Funkcia zablokovania pred utieraním sa nevzťahuje na hlavný vypínač. Varný panel možno kedykoľvek vypnúť.



---

# Základné nastavenie

Váš spotrebič má rôzne základné nastavenia. Tieto nastavenia si môžete upraviť podľa vlastných potrieb.

Ukazovateľ	Funkcia
c 1	<b>Automatická detská poistka</b> 0 Vypnutá.* 1 Zapnutá.
c 2	<b>Zvukový signál</b> 0 Potvrdzujúci signál a hlásenie poruchy vypnuté. 1 Zapnutý len signál hlásenia nesprávnej obsluhy. 2 Potvrdzujúci signál a signál hlásenia nesprávnej obsluhy zapnutý.*
c 5	<b>Automatický časovač</b> 0 Vypnutý.* 1-99 Vypnutie času trvania, podľa ktorého sa majú varné plochy vypnúť.
c 6	<b>Čas trvania signálu časovača</b> 1 10 sekúnd.* 2 30 sekúnd. 3 1 minúta.
c 7	<b>Prípojenie vyhrievacích okruhov</b> 0 Vypnuté 1 Zapnuté. 2 Posledné nastavenie pred vypnutím varnej zóny.*
c 9	<b>Čas výberu varnej zóny</b> 0 Neobmedzený: Vždy môžete nastaviť naposledy zvolenú varnú zónu bez toho, že by ste ju museli zvoliť znova.* 1 Obmedzený: Naposledy zvolenú varnú zónu môžete nastaviť 5 sekúnd po zvolení, potom musíte varnú zónu pred nastavením znova zvoliť.
c 0	<b>Obnovenie základného nastavenia</b> 0 Vypnuté. 1 Zapnuté.

---

\* Základné nastavenie

---

## Zmena základných nastavení

Varný panel musí byť vypnutý.

1. Zapnite varný panel.
2. V priebehu nasledujúcich 10 sekúnd sa dotknite symbolu  $\ominus$  4 sekundy.

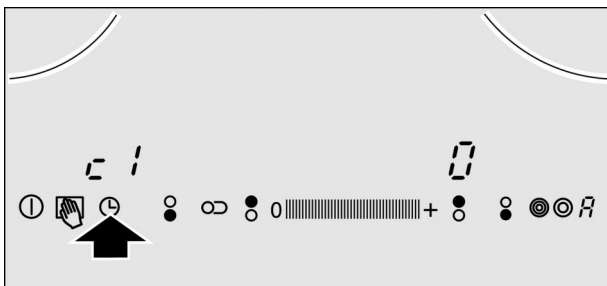

Na ľavom displeji sa objaví *c 1*, na pravom displeji *0*.

3. Dotýkajte sa symbolu  $\ominus$  dovtedy, kým sa na displeji nezobrazí želaný ukazovateľ.
4. V oblasti nastavenia nastavte požadovanú hodnotu.

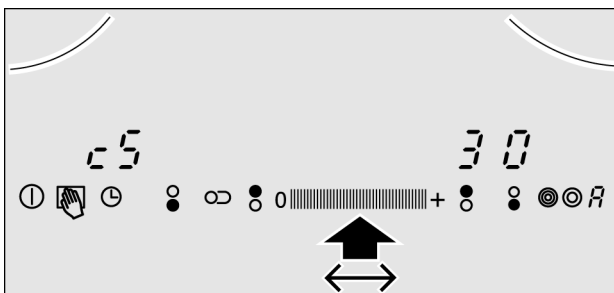

5. Dotknite sa symbolu  $\ominus$  4 sekundy.

Nastavenie je aktivované.

## Vypnutie

Ak chcete opustiť základné nastavenie, varný panel zapnite hlavným vypínačom a znova ho nastavte.

---

# Čistenie a ošetrovanie

Pokyny nachádzajúce sa v tejto kapitole vám pomôžu pri ošetrovaní vášho varného panela.

Vhodné čistiace a ošetrovacie prostriedky si žete zakúpiť v našom zákazníkovi servise.

---

## Sklokeramika

### Čistenie

Varný panel vyčistíte po každom varení. Zabráňte tak pripaľovaniu zvyškov.

Varný panel čistite, až keď je dostatočne vychladnutý.

Používajte len čistiace prostriedky vhodné na sklokeramiku. Riadte sa pokynmi na čistenie uvedenými na obale.

Nikdy nepoužívajte:

- čistiaci prostriedok na riad
- abrazívny čistiaci prostriedok
- agresívne čistiace prostriedky ako sprej na čistenie rúry alebo odstraňovač škvŕn
- drsné špongie
- vysokotlakový čistič alebo parný čistič

## Škrabka na sklo

Silné znečistenie odstránite najlepšie škrabkou na sklo:

1. Škrabku na sklo odistite.
2. Sklokeramickú plochu očistite čepelou.

Sklokeramickú plochu nečistite krytom škrabky na sklo. Kryt by mohol sklokeramiku poškriabať.



Čepel' je veľmi ostrá. Nebezpečenstvo porezania. Keď sa čepel' nepoužíva, zaistite ju. Poškodenú čepel' ihneď vymeňte.

## Údržba

Na údržbu varného panelu používajte ochranné a ošetrojúce prostriedky na sklokeramiku. Riadte sa pokynmi uvedenými na obale.

---

## Rám varného panela

Aby ste predišli poškodeniu rámu varného panela, dodržiavajte, prosím, nasledujúce pokyny:

- Používajte len teplý umývací roztok.
- Nepoužívajte agresívne alebo abrazívne prostriedky.
- Nepoužívajte škrabku na sklo.

# Odstránenie poruchy

Ak sa vyskytne porucha, často je spôsobená len nejakou maličkosťou. Kým zavoláte servis, venujte, prosím, pozornosť nasledujúcim pokynom.

Ukazovateľ	Chyba	Opatrenie
Žiadne	Zásobovanie elektrickým prúdom je prerušené.	Skontrolujte domovú poistku spotrebiča. Prostredníctvom iného elektrického spotrebiča skontrolujte, či nie je výpadok elektrického prúdu.
<i>E</i> bliká	Ovládacia plocha je vlhká alebo na nej leží nejaký predmet.	Osušte ovládaciu plochu alebo z nej odstráňte predmet.
<i>E<sub>r</sub></i> + číslo	Porucha elektroniky.	Odpojte spotrebič od siete vypnutím domovej poistky alebo ističa v poistkovej skrinke a opäť zapojte po cca 30 sekundách. Ak sa zobrazenie znova objaví, zavolajte servis.
<i>F2</i>	Elektronika je prehriata a vypla príslušnú varnú zónu.	Počkajte, kým varná zóna dostatočne nevychladne. Potom sa dotknite ovládacej plochy varnej zóny.*
<i>F4</i>	Elektronika je prehriata a vypla všetky varné zóny.	Počkajte, kým varná zóna dostatočne nevychladne. Dotknite sa ľubovoľnej ovládacej plochy.*
<i>F8</i>	Varná zóna bola príliš dlho v prevádzke a vypla sa.	Varnú zónu môžete opäť hneď zapnúť.

\* Na ovládací panel neukladajte horúci riad.

---

# Zákaznícky servis

Ak potrebujete spotrebič opraviť, je tu pre vás náš zákaznícky servis. Adresu a telefónne číslo najbližšieho zákazníckeho servisu nájdete v telefónnom zozname. Servis vo vašej blízkosti vám poradí aj v uvedených servisných centrách.

## **Číslo výrobku (E) a výrobné číslo (FD)**

Pri kontaktovaní nášho zákazníckeho servisu vždy uveďte číslo výrobku (č. E) a výrobné číslo (č. FD) vášho spotrebiča. Typový štítok s číslami nájdete na doklade s údajmi o spotrebiči.

**Montážny návod**

---

---

**ET675MN11E**

---

---

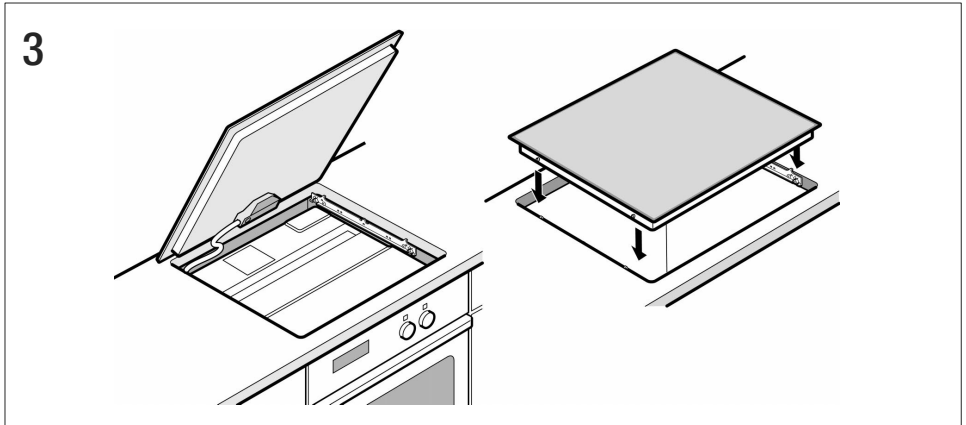
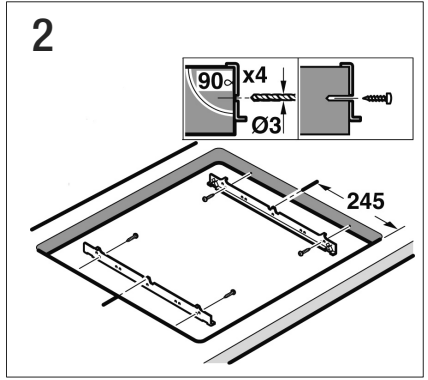
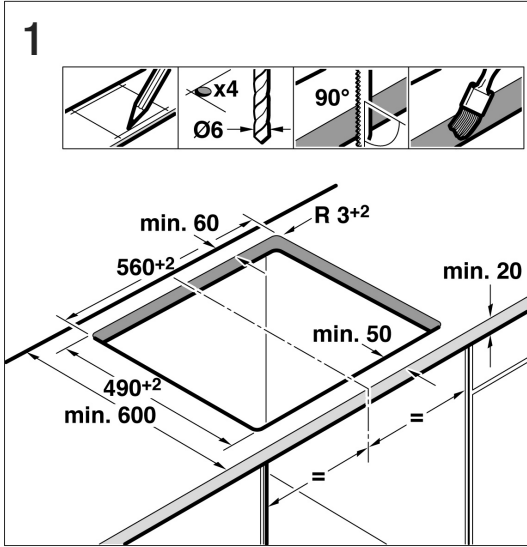



## Je potrebné dodržiavať tieto pokyny

Elektrické pripojenie môže vykonávať len koncesovaný odborník. Bezpečné používanie je zaručené len pri odbornej montáži podľa pokynov v tomto návode na montáž. Ak je spotrebič nesprávne pripojený, zaniká v prípade škody nárok na záruku. Za škody spôsobené neodbornou montážou ručí montážna firma.

Spotrebič zodpovedá stupňu ochrany I a môže byť pripojený len s ochranným vodičom. Pri inštalácii sa musí použiť istič všetkých pólov so vzdialenosťou kontaktov min. 3 mm. Pod varný panel sa nesmú zabudovávať chladničky, mrazničky, umývačky riadu, rúry na pečenie bez odvetrania ani vstavané práčky.

Ak sú po montáži voľne prístupné časti spodnej strany varného panela, je potrebné namontovať príklop. Vzdialenosť od najhlbšieho bodu sieťovej prípojky, resp. varného panelu, musí byť min. 10 mm. Vhodný príklop je možné ako príslušenstvo získať v špecializovanej predajni. Pracovná doska musí byť stabilná, rovná a vodorovná.

## Príprava nábytku - obrázok 1

### Po vyrezávaní odstráňte piliny.

Vstavaný nábytok musí byť tepelne odolný do 90 °C. Minimálna vzdialenosť výrezu od bočných stien: 70 mm.

Rezné plochy tepelne zabezpečte, aby pôsobením vlhkosti nedochádzalo k napučaniu.

## Montáž upevňovacích líšt s drážkou - obrázok 2

### Upozornenie:

Pri pracovných doskách obložených dlaždicami použite spodné otvory pre skrutky. Pri pracovných doskách zo žuly alebo z mramoru:

Na upevnenie skrutkami zavrtajte hmoždinky alebo zdiery pre upevňovacie skrutky, prípadne nalepte líšty s drážkou. Na to použite tepelne odolné lepidlo, ktoré je vhodné pre lepenie kovu na kameň.

## Vsadenie a pripojenie varného panelu - obrázok 3

- Napätie vid' typový štítok.
- Pred uvedením do prevádzky skontrolujte pripojenie.
- Pri spotrebičoch s trojžilovou sieťovou prípojkou:

Pri zapájaní vodičov sieťovej prípojky dodržiavajte farebné rozlíšenie:

zeleno-žltá	ochranný vodič ⊕
modrá	nulový vodič
hnedá	fáza (krajný vodič)

Pri výmene vedenia:

Zapojenie vykonávajte len podľa schémy zapojenia na spotrebiči.

- Pri spotrebičoch bez sieťovej šnúry: Pripojenie vykonávajte len podľa schémy pripojenia. V prípade potreby namontujte priložené medené mostíky.

Pri spôsobe pripojenia 3N ~ nie je svorka 1 obsadená. Fázu môžete na strane inštalácie použiť pre pripojenie ďalšieho spotrebiča.

- Sieťová prípojka:

Typ H05 VV-F alebo vyššia.

Žlto-zelený ochranný vodič musí byť na strane spotrebiča o 10 mm dlhší, ako ostatné vodiče.

- Kábel sa pri montáži nesmie priškripnúť ani viesť cez ostré hrany.

- Ak je pod varným panelom zabudovaná rúra na pečenie, ved'te kábel k pripojovacej zásuvke v ľavom zadnom rohu rúry na pečenie.

Pri pracovných doskách obložených dlaždicami utesnite škáry medzi dlaždicami silikónovým tmelom.

## Demontáž varného panela

Spotrebič odpojte od siete. Varný panel zospodu vytlačte.

Dovozca: **BSH domáci spotrebiče s.r.o.**  
Radlická 350  
158 00 Praha 5

Výrobok:	Produktové číslo: E-Nr.
	Poradové číslo: FD
Dátum predaja, pečiatka, podpis	Dátum montáže, pečiatka, podpis

Predajca je povinný úplne a čitateľne vyplniť všetky požadované údaje v záručnom liste v deň predaja spotrebiča. Neoddeliteľnou súčasťou tohto záručného listu je daňový doklad o predaji výrobku.

Záručný list je dokladom práv spotrebiteľa v zmysle Občianskeho zákonníka. Je súčasťou výrobku s výrobným číslom uvedeným na prednej strane tohto záručného listu, zvlášť v prípadoch dlhších než zákonom daná záručná lehota je záručný list jedným z dokázateľných prostriedkov práv užívateľa. Je v záujme spotrebiteľa, aby si skontroloval správnosť a úplnosť všetkých uvedených údajov, ako i to, či dostal od predajcu záručný list so správnym označením pre uvedený druh výrobku.

Odporúča sa, aby výrobky montoval a uviedol do prevádzky autorizovaný servis, ktorý poskytuje záruku odbornej montáže, predvedenie a preskúšanie výrobku.

Montáž a inštalácia spotrebiča musí byť vykonaná v súlade s vyhláškou ÚBP SR č. 718/2002 Z. z. súvisiacich predpisov a noriem v platnom znení.

Pred montážou výrobku je nutné, aby boli splnené všetky podmienky pre pripojenie na inžinierske siete podľa platných noriem a podľa návodu na použitie.

### Zápisy o uskutočnených opravách:

Dátum objed. opravy	Dátum dokončenia	Číslo oprav. listu	Stručný opis poruchy

## Upozornenie pre predajcov

Predajca je povinný dať zákazníkovi platný doklad o predaji, kde bude uvedený dátum predaja a označenie spotrebiča, a súčasťou dokladu o kúpe tovaru je správne a úplne vyplnený záručný list v deň predaja výrobku. V prípade predpredajnej reklamácie je potrebné predložiť riadne vyplnený reklamačný protokol.

### Záručné podmienky

- na výrobok sa poskytuje záručná lehota **24 mesiacov** odo dňa zakúpenia výrobku kupujúcim
- spotrebiteľ je oprávnený chybu vytknúť do šiestich mesiacov od jej zistenia, najneskôr však do uplynutia záručnej lehoty
- pri reklamácií je podmienkou predložiť platný daňový doklad o kúpe výrobku (napr. pokladničný blok, faktúru a pod.)
- ak je výrobok používaný na iný než výrobcom stanovený účel alebo je výrobok používaný v rámci predmetu obchodnej činnosti, poskytuje sa záručná lehota 6 mesiacov odo dňa zakúpenia, keďže spotrebiče sú určené výhradne na použitie v domácnosti
- za chybu výrobku sa nepovažuje jeho nadmerné opotrebovanie a z toho vyplývajúce absencie niektorých pôvodných vlastností, ktoré boli spôsobené napr. zanedbaním bežnej údržby, čistenia, nadmerným používaním výrobku
- záručná lehota neplynie počas obdobia, keď kupujúci nemôže užívať tovar pre jeho chyby, za ktoré zodpovedá predávajúci
- ak nebude zistená žiadna porucha, na ktorú sa vzťahuje bezplatná záručná oprava, alebo bude zistená porucha nezavinená výrobcom, hradí náklady spojené s vyslaním servisného technika osoba, ktorá uplatnila nárok na túto opravu
- záručné opravy vykonávajú autorizované servisné strediská podľa zoznamu uvedeného v tomto záručnom liste

### Právo na bezplatnú opravu výrobku na náklady BSH domáci spotrebiče s.r.o., organizačná zložka Bratislava, zaniká, ak:

- je nečitateľný výrobný štítok alebo na výrobku chýba,
- údaje na doklade o predaji sa líšia od údajov uvedených na výrobnom štítku spotrebiča,
- výrobok bol namontovaný v rozpore s návodom na montáž, prípadne nebol dodržaný súlad s platnými STN alebo s návodom na obsluhu,
- výrobok bol neodborne namontovaný alebo nebol uvedený do prevádzky organizáciou oprávnenou v zmysle vyhlášky ÚBP SR č. 718/2002 Z. z., platí pre plynové spotrebiče a spotrebiče s elektrickým napájaním 400 V, ako i pre spotrebiče dodávané bez elektrického kábla, prípadne bez elektrickej koncovky,
- bola vykonaná konštrukčná zmena alebo zásah do výrobku neoprávnenou osobou,
- porucha na výrobku vznikla použitím neoriginálnych náhradných dielov alebo príslušenstva,
- ide o poškodenie: mechanické, nadmernou záťažou, v dôsledku vodného kameňa, neodborného zapojenia, živelnou pohromou, vonkajšími vplyvmi a pod.

### Vyhlasenie o hygienickej neškodnosti výrobku

**Všetky výrobky** distribuované spoločnosťou BSH domáci spotrebiče s.r.o., organizačná zložka Bratislava, prichádzajúce do styku s potravinami **spĺňajú požiadavky** o hygienickej neškodnosti podľa **európskej normy EC 1935/2004**. Toto vyhlásenie sa vzťahuje na všetky výrobky prichádzajúce do styku s potravinami uvedené v aktuálnom cenníku BSH domáci spotrebiče s.r.o., organizačná zložka Bratislava.



Symbol uvedený na výrobku alebo jeho obale upozorňuje na to, že výrobok po skončení jeho životnosti nepatrí k bežnému domácejmu odpadu, ale ho treba odovzdať do špeciálnej zberne odpadu na recyklovanie elektrických alebo elektronických spotrebičov. Vašou podporou správnej likvidácie pomáhate opäť získať cenné suroviny a chrániť tak životné prostredie. Ďalšie informácie o recyklovaní tohto výrobku získate na miestnom úrade, v zberni odpadu alebo v združení Envidom, ktoré zabezpečuje zber, prepravu, spracovanie, recykláciu a ekologické zneškodňovanie elektroodpadu v zmysle zákona.

## **Uistenie dovozcu o vydaní vyhlásenia o zhode**

Vážený zákazník,

Podľa zákona č. 264/1999 Z. z. Vás uistujeme, že na všetky výrobky distribuované spoločnosťou BSH domáci spotrebiče s. r. o. našim obchodným partnerom, bolo vydané prehlásenie o zhode v zmysle zákona č. 264/1999 Z. z. a príslušných nariadení vlády. Toto uistenie dovozcu o vydaní prehlásenia o zhode sa vzťahuje na všetky výrobky vrátane plynových spotrebičov, ktoré sú obsiahnuté v aktuálnom cenníku firmy BSH domáci spotrebiče s. r. o.

## **Kontakt na servis domácich spotrebičov SIEMENS**

### **Dodávateľ:**

BSH domácí spotřebiče s.r.o.- organizačná zložka Bratislava

BSH domácí spotřebiče s.r.o.  
Radlická 350  
158 00 Praha 5

### **Príjem opráv:**

Tel.: +421 244 450 808  
Email: **opravy@bshg.com**

### **Objednávky príslušenstva a náhradných dielov:**

Tel.: +421 244 452 041  
Email: **dily@bshg.com**

### **Zákaznícke poradenstvo:**

Tel.: +421 244 452 041  
Email: **siemens.spotrebice@bshg.com**

Aktuálne informácie o servise nájdete na internetových stránkach **[www.siemens-home.com/sk](http://www.siemens-home.com/sk)**.

Tu máte možnosť si dojednať opravu pomocou online formulára.

