



**BOSCH**



Zaregistrujte  
svůj spotřebič  
v aplikaci MyBosch a  
zajistěte si bezplatné  
výhody:  
[bosch-home.com/  
welcome](https://bosch-home.com/welcome)

# Sušička

**WRB247DNCS**

**[cs]** Návod k obsluze a pokyny k instalaci



**Další informace a vysvětlení najdete on-line. Naskenujte QR kód na titulní straně.**



## Obsah

<b>1 Bezpečnost .....</b>	<b>3</b>	<b>10 Prádlo .....</b>	<b>22</b>
1.1 Definice signálních slov .....	3	10.1 Příprava prádla .....	22
1.2 Všeobecné pokyny .....	4	10.2 Značky pro údržbu na visač- kách .....	22
1.3 Použití k určenému účelu .....	4	<b>11 Základní ovládání .....</b>	<b>22</b>
1.4 Omezení okruhu uživatelů .....	4	11.1 Zapnutí spotřebiče .....	22
1.5 Bezpečná instalace .....	4	11.2 Nastavení programu .....	22
1.6 Bezpečné použití .....	7	11.3 Uložení nastavení progra- mu .....	23
1.7 Bezpečné čištění a bezpečná údržba .....	9	11.4 Otevření dvířek .....	23
<b>2 Zabránění věcným škodám .....</b>	<b>10</b>	11.5 Vložení prádla .....	23
<b>3 Ochrana životního prostředí a úspora .....</b>	<b>11</b>	11.6 Spuštění programu .....	23
3.1 Likvidace obalu .....	11	11.7 Přidání prádla .....	24
3.2 Úspora energie .....	11	11.8 Zrušení programu .....	24
3.3 Režim šetření energie .....	11	11.9 Vyjmutí prádla .....	24
<b>4 Instalace a připojení .....</b>	<b>11</b>	11.10 Přepnutí spotřebiče do po- hotovostního režimu (stand- by) .....	24
4.1 Vybalení spotřebiče .....	11	11.11 Filtr na žmolky .....	24
4.2 Rozsah dodávky .....	11	11.12 Nádžka na kondenzovanou vodu .....	25
4.3 Požadavky na místo instala- ce .....	12	<b>12 Výsledek sušení .....</b>	<b>26</b>
4.4 Odtoková hadice .....	12	12.1 Změna výsledku sušení .....	26
4.5 Vyrovnání spotřebiče .....	13	12.2 Přizpůsobení výsledku su- šení .....	27
4.6 Změna strany dorazu dvířek ...	14	<b>13 Dětský zámek .....</b>	<b>27</b>
4.7 Připojení spotřebiče k elek- trickému proudu .....	14	13.1 Aktivace dětského zámku ....	27
<b>5 Seznámení .....</b>	<b>15</b>	13.2 Deaktivace dětského zámku .....	27
5.1 Spotřebič .....	15	<b>14 Koš na sušení .....</b>	<b>27</b>
5.2 Ovládací panel .....	16	14.1 Vložení koše na sušení .....	27
5.3 Logika ovládání .....	16	14.2 Spuštění programu s košem na sušení .....	27
<b>6 Displej .....</b>	<b>16</b>	14.3 Příklady použití koše na su- šení .....	28
<b>7 Tlačítka .....</b>	<b>18</b>	<b>15 Home Connect .....</b>	<b>28</b>
<b>8 Programy .....</b>	<b>19</b>	15.1 Nastavení Home Connect ....	29
8.1 Automatické programy .....	19		
8.2 Časové programy .....	20		
8.3 Další programy .....	21		
<b>9 Příslušenství .....</b>	<b>21</b>		

15.2 Deaktivace Wi-Fi na spotřebiči .....	29	17.3 Provedení intenzivní údržby spotřebiče .....	32
15.3 Aktivace Wi-Fi na spotřebiči .....	29	<b>18 Čistění a ošetřování .....</b>	<b>33</b>
15.4 Instalace aktualizace softwaru .....	29	18.1 Senzor vlhkosti .....	33
15.5 Resetování síťových nastavení spotřebiče .....	29	18.2 Mřížka ve dvířkách .....	33
15.6 Dálkové spuštění .....	29	<b>19 Odstranění poruch .....</b>	<b>34</b>
15.7 Inteligentní doporučení programu .....	30	<b>20 Převážba, uskladnění a likvidace .....</b>	<b>37</b>
15.8 Vzdálená diagnostika .....	30	20.1 Vyprázdnění spodní části .....	37
15.9 Ochrana údajů .....	30	20.2 Likvidace starého spotřebiče .....	37
<b>16 Základní nastavení .....</b>	<b>31</b>	<b>21 Zákaznický servis .....</b>	<b>38</b>
16.1 Přehled základních nastavení .....	31	21.1 Označení produktu (E-č.), výrobní číslo (FD) a identifikační číslo (Z-č.) .....	38
16.2 Změna základních nastavení .....	31	<b>22 Hodnoty spotřeby .....</b>	<b>38</b>
<b>17 Údržba spotřebiče .....</b>	<b>31</b>	<b>23 Technické údaje .....</b>	<b>41</b>
17.1 Příprava údržby spotřebiče ...	32	23.1 Informace o nezávislém a Open Source software .....	41
17.2 Provedení jednoduché údržby spotřebiče .....	32	<b>24 Prohlášení o shodě .....</b>	<b>42</b>

## 1 Bezpečnost

Dodržujte následující bezpečnostní pokyny.

### 1.1 Definice signálních slov

Zde jsou uvedeny významy signálních slov používaných v tomto návodu.

#### **VÝSTRAHA**

Dodržováním těchto upozornění zabráníte případným závažným nebo smrtelným zraněním.

#### **POZOR**

Dodržováním těchto upozornění zabráníte malým nebo středním zraněním.

#### **POZOR**

Dodržováním těchto upozornění zabráníte škodám na spotřebiči nebo jiným věcným škodám.

**Poznámka:** Poukazuje na důležité informace.

## 1.2 Všeobecné pokyny



- Pečlivě si přečtěte tento návod.
- Uschovejte návod a také informace o výrobku pro pozdější použití nebo pro následujícího majitele.
- V případě poškození při přepravě spotřebič nepripojujte.

## 1.3 Použití k určenému účelu

Spotřebič používejte pouze:

- pro sušení a osvěžení textilu praného ve vodě a vhodného pro sušičky.
- V uzavřených místnostech v domácnosti a v podobném použití jako například: v kuchyňkách zaměstnanců obchodů, kanceláří a jiném pracovním prostředí; v zemědělských provozech; při použití zákaznicky v hotelích, motelech a dalších typických ubytovacích zařízeních; v penzionech.
- do maximální nadmořské výšky 4000 m nad mořem.

## 1.4 Omezení okruhu uživatelů

Tento spotřebič mohou používat děti starší 8 let a osoby s omezenými fyzickými, senzorickými nebo duševními schopnostmi nebo s nedostatečnými zkušenostmi a/nebo znalostmi, pokud jsou pod dohledem nebo byly instruovány o bezpečném použití spotřebiče a pochopily z toho vyplývající nebezpečí.

Děti si nesmí se spotřebičem hrát.

Čištění a údržbu spotřebiče nesmí provádět děti bez dozoru.

Děti mladší 3 let a domácí zvířata udržujte mimo dosah spotřebiče.

## 1.5 Bezpečná instalace

**⚠ VÝSTRAHA – Nebezpečí úrazu elektrickým proudem!**

Neodborné instalace jsou nebezpečné.

- ▶ Spotřebič zapojujte a používejte pouze v souladu s údaji na typovém štítku.

- ▶ Spotřebič zapojujte do sítě střídavého proudu jen pomocí předpisově instalované zásuvky s uzemněním.
- ▶ Systém ochranných vodičů elektrické domovní instalace musí být instalován podle předpisů. Instalace musí mít dostatečně velký průřez vodičů.
- ▶ Při použití proudového chrániče používejte pouze typ se značkou .
- ▶ Spotřebič nikdy nenapájejte prostřednictvím externího spínacího zařízení, např. časového spínače nebo dálkového ovládní.
- ▶ Spotřebič nikdy nezapojujte do elektrického okruhu, který dodavatel energie pravidelně zapíná a vypíná.
- ▶ Pokud je spotřebič vestavěný, musí být síťová zástrčka síťového kabelu volně přístupná, nebo pokud není volný přístup možný, musí být do stávající elektrické instalace nainstalován jistič podle předpisů pro instalaci.
- ▶ Při instalaci spotřebiče dbejte na to, aby nedošlo k sevření nebo poškození síťového kabelu.

Poškozená izolace síťového kabelu je nebezpečná.

- ▶ Zajistěte, aby se síťový kabel nikdy nedostal do kontaktu s horkými částmi spotřebiče nebo zdroji tepla.
- ▶ Zajistěte, aby se síťový kabel nikdy nedostal do kontaktu s ostrými rohy nebo hranami.
- ▶ Síťový kabel nikdy nelámejte, nestlačujte a neprovádějte na něm změny.

### **⚠ VÝSTRAHA – Nebezpečí požáru!**

Použití prodlužovacího síťového kabelu a neschválených adaptérů je nebezpečné.

- ▶ Nepoužívejte prodlužovací kabely ani rozbočky.
- ▶ Používejte pouze adaptéry a síťové kabely schválené výrobcem.
- ▶ Pokud je síťový kabel příliš krátký a k dispozici není žádný delší síťový kabel, kontaktujte odbornou společnost, aby přizpůsobila el. instalace domácnosti.

### **⚠ VÝSTRAHA – Nebezpečí zranění!**

Velká hmotnost spotřebiče může při zvedání způsobit poranění.

- ▶ Spotřebič sami nezvedejte.

Je-li tento spotřebič nesprávně instalován v jednotce praní a sušení, může instalovaný spotřebič spadnout.

- ▶ Sušičku stavte na pračku výhradně se spojovací soupravou výrobce sušičky. Jiný způsob instalace není přípustný.
- ▶ Pokud výrobce sušičky nenabízí vhodnou spojovací soupravu, neinstalujte spotřebič v jednotce praní a sušení.
- ▶ U kombinace pračky a sušičky nad sebou neinstalujte spotřebiče od různých výrobců. U kombinace pračky a sušičky nad sebou instalujte spotřebiče s různou hloubkou a šířkou pouze tehdy, když umožňuje spojovací souprava.
- ▶ Jednotku praní a sušení nestavte na podstavec, spotřebiče se mohou překlopit.

### **⚠ VÝSTRAHA – Nebezpečí udušení!**

Děti si mohou obalový materiál přetáhnout přes hlavu nebo se do něj zamotat a udusit se.

- ▶ Obalový materiál uchovávejte mimo dosah dětí.
- ▶ Nedovolte dětem, aby si hrály s obalovým materiálem.

### **⚠ POZOR – Nebezpečí zranění!**

Spotřebič může při provozu vibrovat nebo se může pohybovat.

- ▶ Spotřebič umístěte na čistou, rovnou a pevnou plochu.
- ▶ Vyrovnajte spotřebič pomocí nožiček a vodováhy.

Při nesprávně vedených hadicích a elektrických kabelech hrozí nebezpečí zakopnutí.

- ▶ Hadice a elektrické kabely ved'te tak, aby nehrozilo nebezpečí zakopnutí.

Pokud byste pohybovali spotřebičem za vyčnívající součásti, např. dvířka, mohou se tyto součásti ulomit.

- ▶ Nepohybujte spotřebičem za vyčnívající součásti.

### **⚠ POZOR – Nebezpečí pořezání!**

Ostré hrany spotřebiče mohou při dotknutí způsobit řezná poranění.

- ▶ Nedotýkejte se ostrých hran spotřebiče.
- ▶ Při instalaci a přepravě spotřebiče noste ochranné rukavice.

## 1.6 Bezpečné použití

### ⚠ **VÝSTRAHA – Nebezpečí úrazu elektrickým proudem!**

Poškozený spotřebič nebo poškozený síťový kabel je nebezpečný.

- ▶ V žádném případě nepoužívejte poškozený spotřebič.
- ▶ Při odpojování spotřebiče z elektrické sítě nikdy netahejte za síťový kabel. Vždy tahejte za síťovou zástrčku síťového kabelu.
- ▶ Pokud je spotřebič nebo síťový kabel poškozený, ihned odpojte síťovou zástrčku ze zásuvky nebo vypněte pojistku v pojistkové skříňce.
- ▶ Kontaktujte zákaznický servis. → *Strana 38*

Pronikající vlhkost může způsobit úraz elektrickým proudem.

- ▶ Spotřebič používejte pouze v uzavřených místnostech.
- ▶ Spotřebič nikdy nevystavujte velkému teplu a vlhkosti.
- ▶ Při čištění spotřebiče nepoužívejte parní nebo vysokotlaké čističe, hadice nebo sprchy.

### ⚠ **VÝSTRAHA – Nebezpečí poškození zdraví!**

Ve spotřebiči se mohou zavřít děti a dostat se tak do ohrožení života.

- ▶ Spotřebič se nesmí instalovat za zavíracími dveřmi, posuvnými dveřmi nebo dveřmi se závěsem na straně proti spotřebiči, které brání úplnému otevření spotřebiče.
- ▶ U starých spotřebičů odpojte síťovou zástrčku síťového kabelu, poté síťový kabel přestříhnete a zničte zámek dvířek spotřebiče tak, aby se dvířka spotřebiče nedaly zavřít.

### ⚠ **VÝSTRAHA – Nebezpečí udušení!**

Děti mohou vdechnout nebo spolknout malé části a udusit se.

- ▶ Malé části uchovávejte mimo dosah dětí.
- ▶ Nedovolte dětem, aby si hrály s malými částmi.

### ⚠ **VÝSTRAHA – Nebezpečí výbuchu!**

Prach z uhlí nebo mouka v okolí spotřebiče může způsobit výbuch.

- ▶ Postarejte se, aby bylo okolí spotřebiče při provozu čisté.

### **⚠ VÝSTRAHA – Nebezpečí otravy!**

Kondenzovaná voda z tohoto spotřebiče není pitná a může být znečištěná žmolky.

▶ Kondenzovanou vodu ze spotřebiče nepijte ani ji jinak nepoužívejte.

Prací a ošetřovací prostředky mohou při požití způsobit otravu.

- ▶ Při polknutí z nedopatření vyhledejte lékařskou pomoc.
- ▶ Prací a ošetřovací prostředky uchovávejte tak, aby k nim neměly přístup děti.

### **⚠ VÝSTRAHA – Nebezpečí požáru!**

Chladivo R290 v tomto spotřebiči je ekologické, ale hořlavé a při kontaktu s otevřeným ohněm nebo zápalnými zdroji se může vznítit.

▶ Otevřený oheň a zápalné zdroje musí být v dostatečné vzdá-



lenosti od spotřebiče.

- ▶ Příklad nechte odborně zlikvidovat.
- ▶ Nepoškozujte trubky okruhu chladiva.

### **⚠ VÝSTRAHA – Nebezpečí výbuchu!**

Zbytky ve filtru na žmolky se mohou při sušení vznítit.

▶ Pravidelně čistěte filtr na žmolky.

Snadno vznětlivé předměty, jako zapalovače nebo zápalky, se mohou při sušení vznítit.

▶ Před sušením odstraňte z kapes prádla všechny snadno vznětlivé předměty.

Nevyprané prádlo se může při sušení vznítit.

- ▶ V tomto spotřebiči nesaďte nevyprané prádlo.
- ▶ Prádlo, které je znečištěné látkami jako jedlým olejem, acetonem, alkoholem, benzínem, petrolejem, odstraňovačem skvrn, terpentýnem, voskem a odstraňovačem vosku, před sušením ve spotřebiči vyperte v horké vodě s přidáním pracího prostředku.
- ▶ Prádlo před sušením důkladně vyperte v horké vodě s pracím prostředkem.
- ▶ Spotřebič nepoužívejte, pokud bylo prádlo předtím vyčištěno průmyslovými chemikáliemi.

**⚠ VÝSTRAHA – Nebezpečí požáru!**

Při předčasném přerušení sušení prádlo dostatečně nevychladne a může se vznítit.

- ▶ Nepřerušujte předčasně sušicí program.
- ▶ Při předčasném přerušení sušení prádlo okamžitě vyndejte a rozprostřete.

**⚠ POZOR – Nebezpečí zranění!**

Pokud byste si na spotřebič stoupali, může prasknout krycí deska.

- ▶ Nestoupejte si na spotřebič.

Pokud byste si sedali na otevřená dvířka nebo se o ně opírali, může se spotřebič převrhnout.

- ▶ Nesedejte si na dvířka spotřebiče ani se o ně neopírejte.
- ▶ Na dvířka spotřebiče nepokládejte žádné předměty.

Při sáhnutí do točícího se bubnu může dojít k poranění rukou.

- ▶ Než budete sahat do bubnu, počkejte, dokud se úplně nezastaví.

**1.7 Bezpečné čištění a bezpečná údržba****⚠ VÝSTRAHA – Nebezpečí úrazu elektrickým proudem!**

Neodborné opravy jsou nebezpečné.

- ▶ Spotřebič ani jeho vlastnosti nikdy technicky neupravujte.
- ▶ Opravy spotřebiče smí provádět pouze odborný personál, který je k tomu vyškolený.
- ▶ K opravě spotřebiče se smí používat pouze originální náhradní díly.
- ▶ Pokud je síťový kabel tohoto spotřebiče poškozený, musí ho vyměnit výrobce, jeho zákaznický servis nebo podobně kvalifikovaná osoba, aby se zabránilo ohrožení.

Pronikající vlhkost může způsobit úraz elektrickým proudem.

- ▶ Před čištěním vytáhněte síťovou zástrčku ze zásuvky nebo vypněte pojistku v pojistkové skřínce.
- ▶ Při čištění spotřebiče nepoužívejte parní nebo vysokotlaké čističe, hadice nebo sprchy.

## **⚠ VÝSTRAHA – Nebezpečí zranění!**

Používání neoriginálních náhradních dílů a neoriginálního příslušenství je nebezpečné.

- ▶ Používejte pouze originální náhradní díly a originální příslušenství výrobce.

## **⚠ VÝSTRAHA – Nebezpečí otravy!**

Při používání čisticích prostředků obsahujících rozpouštědla mohou vznikat jedovaté výpary.

- ▶ Nepoužívejte čisticí prostředky obsahující rozpouštědla.

---

## **2 Zabránění věcným škodám**

### **POZOR**

Nesprávné dávkování aviváže, pracích prostředků, ošetřovacích prostředků a čisticích prostředků může zhoršit funkci spotřebiče.

- ▶ Dodržujte dávkování doporučené výrobcem.

Překročení maximálního množství prádla zhoršuje funkci spotřebiče.

- ▶ Dodržujte a nepřekračujte maximální množství prádla pro každý program. → *Strana 19*

Přehřátí spotřebiče může zhoršit jeho funkci.

- ▶ Během provozu musí být větrací otvor na spotřebiči volný.
- ▶ Zajistěte dostatečné větrání v místnosti.

Během provozu může dojít k nasátí lehkých předmětů, jako vlasů a vláken, větracím otvorem spotřebiče, a tím k zhoršení funkce spotřebiče.

- ▶ Postarejte se, aby bylo okolí spotřebiče při provozu čisté.
- ▶ Zajistěte, aby se v blízkosti spotřebiče nenacházely lehké předměty.

Provoz s chybějící, neúplnou nebo vadou ochranou proti žmolkům (v závislosti na výbavě spotřebiče např. fil-

tr na žmolky, přihrádka na vlákna, filtrační vložka), může způsobit poškození spotřebiče.

- ▶ Nepoužívejte spotřebič s chybějící, neúplnou nebo vadnou ochranou proti žmolkům.

Pěnový materiál nebo molitan se může při sušení zdeformovat nebo roztrhat.

- ▶ Ve spotřebiči se nesmí sušit předměty jako molitan (latexová pěna), čepice do sprchy, voděodolné textilie, pogumované výrobky a oděvy nebo polštáře s molitanovými výplněmi.

Nevhodné čisticí prostředky mohou poškodit povrchy spotřebiče.

- ▶ Nepoužívejte agresivní nebo abrazivní čisticí prostředky.
- ▶ Nepoužívejte čisticí prostředky s vysokým obsahem alkoholu.
- ▶ Nepoužívejte tvrdé drátěnky nebo houbičky.
- ▶ Spotřebič čistěte pouze vodou a měkkým vlhkým hadrem.
- ▶ Při kontaktu se spotřebičem ihned odstraňte všechny zbytky pracích prostředků, sprejů nebo jiné zbytky.

## 3 Ochrana životního prostředí a úspora

### 3.1 Likvidace obalu

Obalový materiál je ekologický a lze ho recyklovat.

- ▶ Jednotlivé složky likvidujte rozdělené podle druhů.

### 3.2 Úspora energie

Při dodržování těchto upozornění spotřebojete Váš spotřebič méně proudu.

- Spotřebič používejte v dobře větrané místnosti a zajistěte, aby byl větrací otvor spotřebiče volný.
- Před sušením prádlo vyždímejte v pračce.
- Při každém sušení využívejte celé množství prádla pro jednotlivé programy. → *Strana 19*
- Nepřekračujte maximální množství prádla pro jednotlivé programy. → *Strana 19*
- Po sušení vyčistěte filtr na žmolky. → *Strana 24*
- Když nepoužíváte Wi-Fi, deaktivujte ji. → *Strana 29*

### 3.3 Režim šetření energie

Když kratší dobu neprovedete žádné kroky ovládání, spotřebič se automaticky přepne do režimu úspory energie. Všechny ukazatele zhasnou a bliká ▶ .

Režim úspory energie se ukončí, když provedete nějaký krok ovládání spotřebiče.

Pokud delší dobu neprovedete žádné kroky ovládání, spotřebič se automaticky přepne do pohotovostního režimu.

## 4 Instalace a připojení

### 4.1 Vybalení spotřebiče

#### POZOR

Předměty, které nejsou určeny pro provoz ve spotřebiči a které zůstanou v bubnu, mohou způsobit věcné škody a poškození spotřebiče.

- ▶ Před provozem tyto předměty a dodané příslušenství odstraňte z bubnu.
1. Ze spotřebiče odstraňte veškerý obalový materiál a ochranné kryty. → *Strana 11*
  2. Zkontrolujte spotřebič, zda se na něm nevyskytují viditelná poškození.
  3. Otevřete dvířka. → *Strana 23*
  4. Vyjměte z bubnu příslušenství.
  5. Zavřete dvířka.

### 4.2 Rozsah dodávky

Po vybalení zkontrolujte všechny díly na poškození vzniklá při přepravě a jejich kompletnost.

#### POZOR

Provoz s nekompletním nebo vadným příslušenstvím může negativně ovlivnit funkci spotřebiče nebo způsobit věcné škody a poškození spotřebiče.

- ▶ Nepoužívejte spotřebič s nekompletním nebo vadným příslušenstvím.
- ▶ Příslušné příslušenství před spuštěním provozu spotřebiče vyměňte. → *"Příslušenství", Strana 21*

Dodávka obsahuje:

- Sušička
- Průvodní doklady
- Koš na sušení → *Strana 27*

### 4.3 Požadavky na místo instalace

Dodržujte pokyny pro místo instalace.

#### POZOR

Když se spotřebič nakloní o více než 40°, může vytéct zbytková voda a způsobit věcné škody.

- ▶ Spotřebič naklánějte opatrně.
- ▶ Spotřebič přepravujte nastojato.

Zmrzlá zbytková voda ve spotřebiči může způsobit jeho poškození.

- ▶ Neinstalujte a nepoužívejte spotřebič v prostorech s nebezpečím mrazu nebo venku.

Pokud byste spotřebič používali hned po přepravě, může chladivo ve spotřebiči způsobit poškození spotřebiče.

- ▶ Spotřebič nechte po přepravě dvě hodiny stát, než ho uvedete do provozu.

#### Na podlaze

Spotřebič umístěte na čistou, rovnou a pevnou plochu.

Spotřebič vyrovnejte. → *Strana 13*

#### Pračka a sušička nad sebou

Tento spotřebič instalujte na pračku pouze pomocí originální spojovací soupravy od výrobce sušičky.

- Spojovací souprava s výsuvnou pracovní deskou → *Strana 21*

Tento spotřebič instalujte pouze na pračku od stejného výrobce. Hloubka a šířka tohoto spotřebiče musí být shodná s rozměry pračky, kromě případů, kdy spojovací souprava umožňuje různé rozměry.

Pračku a sušičku nainstalované nad sebou nestavte na podstavec.

### U stěny

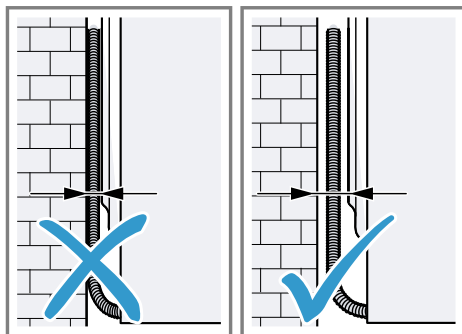

Dbejte na to, abyste hadice a přírodní kabel neuskřípli mezi stěnou a spotřebičem.

### 4.4 Odtoková hadice

Během sušení vzniká kondenzovaná voda, která se ve spotřebiči hromadí v nádržce montované z výroby. Pro vypouštění přebytečné kondenzované vody rovnou do odpadu použijte odtokovou hadici.

#### Připojení odtokové hadice

Pokud nechcete pravidelně vyprazdňovat nádržku na kondenzovanou vodu, připojte odtokovou hadici.

#### POZOR

Když spotřebič používáte bez řádně připojené odtokové hadice, může z hrdla vytékat voda.

- ▶ Před spuštěním spotřebiče zkontrolujte, že je odtoková hadice řádně připojená.

#### Požadavky

- Spotřebič a příslušenství jsou vybalené. → *Strana 11*
  - Spotřebič je postavený na místě instalace.
1. Vyprázdněte nádržku na kondenzovanou vodu. → *Strana 25*
  2. Zasuňte nádržku na kondenzovanou vodu. → *Strana 26*

3. Povolte sponu odtokové hadice na zadní straně spotřebiče a odtáhněte odtokovou hadici od nádržky na kondenzovanou vodu.

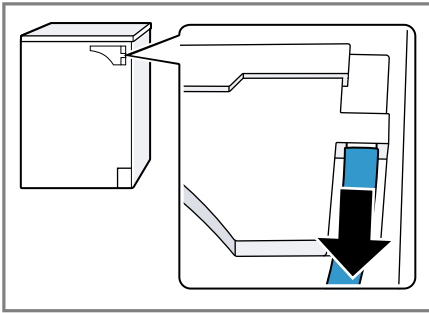

4. Připojte odtokovou hadici k odtoku vody. → *Strana 13*

**Tip:** Pokud chcete kondenzovanou vodu znovu zachycovat v nádržce na kondenzovanou vodu (např. při změně umístění spotřebiče), proveďte tyto kroky v opačném pořadí.

### Způsoby připojení odtoku vody

#### POZOR

V případě ucpaného nebo uzavřeného odtoku může nahromaděná odpadní voda natéct zpátky do spotřebiče.

- ▶ Před spuštěním spotřebiče zkontrolujte, zda odpadní voda rychle odtéká a odstraňte ucpání.

#### Odtok do sifonu

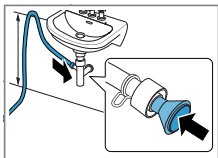

Zajistěte místo připojení hadicovou sponou (12–22 mm).

Odtokovou hadici upevněte pomocí držáku hadice ve výšce minimálně 80 cm a maximálně 100 cm.

**Poznámka:** Pomocí spojky Y → *Strana 21* můžete ke stejnému sifonu připojit odtokovou hadici dalšího spotřebiče, jako např. pračky.

#### Odtok do umyvadla

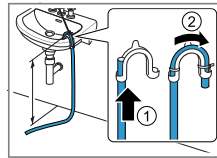

Odtokovou hadici úplně prostrčte kolenem a upevněte ji pomocí spojovacího materiálu. Koleno upevněte ve výšce maximálně 100 cm.

#### Odtok do podlahové vpusti

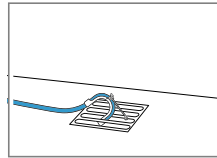

Odtokovou hadici úplně prostrčte kolenem a upevněte ji pomocí spojovacího materiálu. Koleno upevněte k podlahové vpusti.

## 4.5 Vyrovnání spotřebiče

Pro snížení hlučnosti a vibrací spotřebič správně vyrovnejte.

## cs Instalace a připojení

- ▶ Pro vyrovnání spotřebiče otáčejte nožičkami spotřebiče. Vyrovnání zkontrolujte pomocí vodováhy.

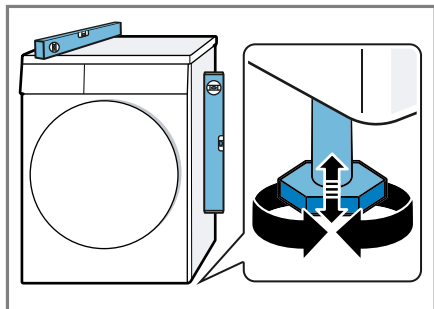

Všechny nožičky spotřebiče musí pevně stát na podlaze.

## 4.6 Změna strany dorazu dvířek

**Poznámka:** Informace o výměně dveřního dorazu získáte on-line. Na-skenujte QR kód na titulní stránce.

## 4.7 Připojení spotřebiče k elektrickému proudu

1. Síťovou zástrčku síťového kabelu spotřebiče zastrčte do zásuvky v blízkosti spotřebiče. Údaje připojení spotřebiče najdete v Technických údajích → *Strana 41*.
  2. Zkontrolujte pevné umístění síťové zástrčky.
- ✓ Spotřebič je nyní připraven k provozu.

## 5 Seznámení

### 5.1 Spotřebič

Zde naleznete přehled součástí vašeho spotřebiče.

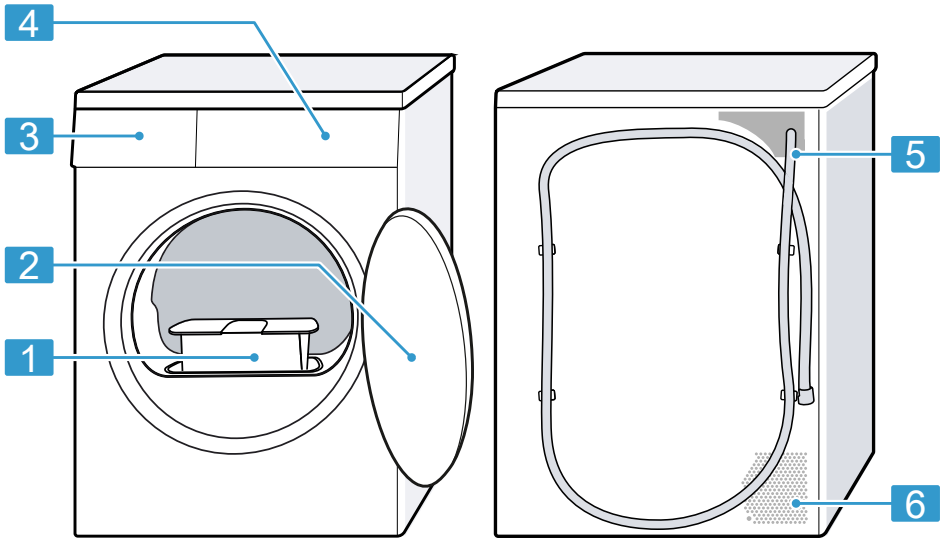

V závislosti na typu spotřebiče se mohou detaily na obrázku lišit, např. barva a tvar.

**1** Filtr na žmolky → *Strana 24*

**2** Dvířka → *Strana 23*

**3** Nádržka na kondenzovanou vodu → *Strana 25*

**4** Ovládací panel → *Strana 16*

**5** Odtoková hadice → *Strana 12*

**6** Větrací otvor

## 5.2 Ovládací panel

Pomocí ovládacího pole nastavíte všechny funkce vašeho spotřebiče a dostanete informace o provozním stavu.

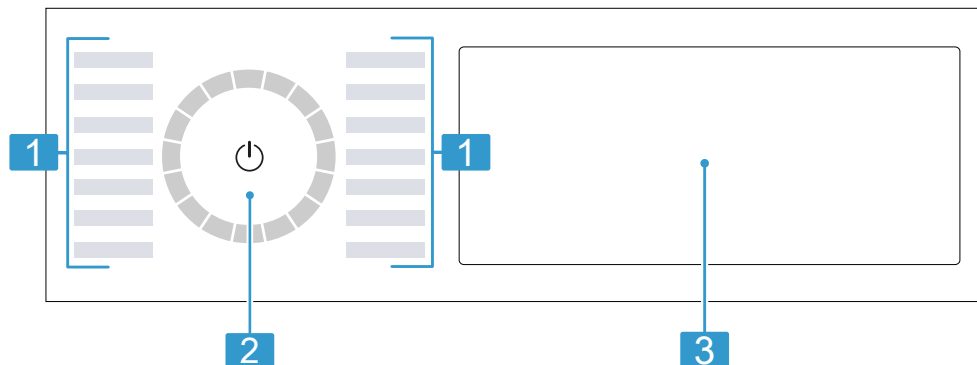

**1** Programy → *Strana 19*

**2** Volič programů → *Strana 22*

**3** Tlačítka → *Strana 18* a displej  
→ *Strana 16*

## 5.3 Logika ovládání

Některé oblasti displeje jsou tlačítka a reagují na dotyky. Nastavení se aktivují, deaktivují a mění stisknutím tlačítek. Aktivovaná nastavení jsou na displeji světle zvýrazněná.

### POZOR

Při působení násilí na displej může dojít poškození.

- ▶ Na displej příliš netlačte.
- ▶ Pro stisknutí displeje nepoužívejte špičaté nebo ostré předměty.

### Změna hodnoty nastavení

Když aktivujete určitá nastavení, na displeji se zobrazí výběrová tlačítka a můžete změnit hodnotu nastavení.

- ▶ Stiskněte výběrová tlačítka → *Strana 18*.

Na displeji se zobrazí hodnota nastavení.

## 6 Displej

Na displeji vidíte aktuální hodnoty nastavení, možnosti voleb nebo nápovědné texty.

Na displeji se zobrazí podle stavu programu některé pokyny v oblasti  $\square\square\square\square$ , např.  $E_{nd}$ .

**Poznámka:** Po aktualizaci softwaru mohou být k dispozici další funkce.  
→ *Strana 29*

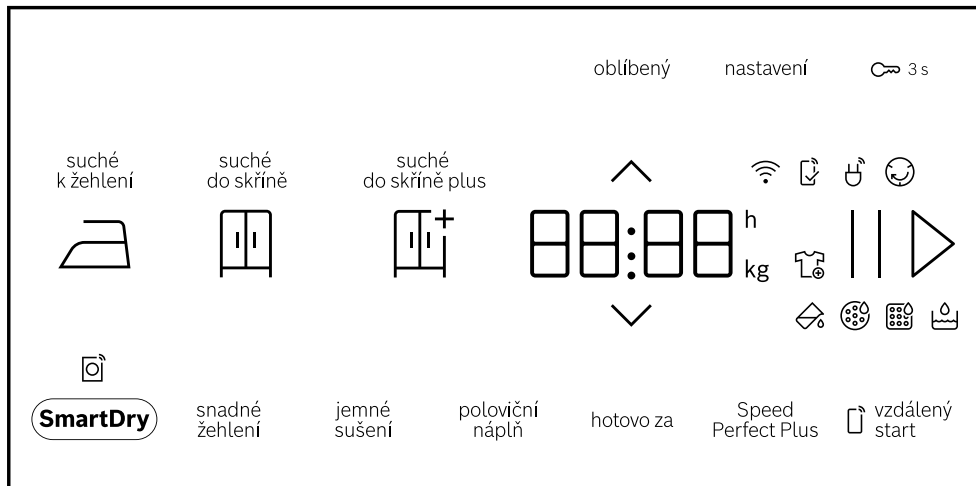

Když je k dispozici aktualizace softwaru, další informace najdete v aplikaci Home Connect.



Příklad zobrazení na displeji

Ukazatel	Popis
0:40 <sup>1</sup>	Předpokládaná doba trvání programu nebo zbývající doba programu v hodinách a minutách.
9,0 <sup>1</sup>	Doporučené maximální množství prádla pro nastavený program v kg.
10h <sup>1</sup>	Čas skončení programu → <i>Strana 19</i>
	Můžete vyjmout nebo přidat prádlo a přerušit aktuální program. → <i>Strana 24</i>
	Vyprázdněte a zasuňte nádržku na kondenzovanou vodu. → <i>Strana 25</i>
	Vyčistěte filtr na žmolky. → <i>Strana 24</i>
CARÉ	Nechte provést program pro jednoduchou údržbu spotřebiče. → <i>Strana 31</i>
Hot	Při procesu ochlazení prádlo v závislosti na stavu programu několik minut chladne při otáčení bubny, aby se zabránilo poškození prádla. Proces ochlazení lze přerušit otevřením dvířek. <b>Poznámka:</b> Neměňte nastavený program.
	<ul style="list-style-type: none"> <li>■ Svítí: Spotřebič je přes Wi-Fi připojený k domácí síti.</li> <li>■ Bliká: Spotřebič se pokouší spojit přes Wi-Fi s domácí sítí.</li> </ul>

<sup>1</sup> Příklad







Ukazatel	Popis
	Nastavení, která nejsou k dispozici na spotřebiči, byla nastavena pomocí aplikace Home Connect. Další informace najdete v aplikaci Home Connect.
	Stav programu: ochrana před zmačkáním
▷	Stav programu: pauza
End	Stav programu: konec programu

## 7 Tlačítka

**Poznámka:** Po aktualizaci softwaru mohou být k dispozici další funkce.

→ *Strana 29*

Když je k dispozici aktualizace softwaru, další informace najdete v aplikaci Home Connect.

Tlačítko	Popis
▷	Spuštění, zrušení nebo pozastavení programu. Když se zobrazí    , můžete program pozastavit. Když se zobrazí ▷ , můžete program spustit.
	Zapnutí spotřebiče nebo přepnutí do pohotovostního režimu / standby. Když ovládací panel nereaguje, podržte cca 5 sekund stisknuté  pro nové spuštění spotřebiče. → <i>Strana 35</i>
 3 s	Aktivace nebo deaktivace dětské pojistky. → <i>Strana 27</i>
	Změna nastavení. → <i>Strana 16</i>
nastavení	Zobrazení základních nastavení. → <i>Strana 31</i>
oblíbený	Podržte-li tlačítko stisknuté cca 3 sekundy, uložíte svá individuální nastavení programu. → <i>Strana 23</i> Stisknete-li tlačítko krátce, nastavíte svůj uložený program s individuálními nastaveními programu.
suché do skříně plus 	Změňte výsledek sušení. → <i>Strana 26</i>
suché do skříně 	Změňte výsledek sušení. → <i>Strana 26</i>
suché k žehlení 	Změňte výsledek sušení. → <i>Strana 26</i>
snadné žehlení	Aktivace nebo deaktivace omezení pomačkání. Po skončení programu se prádlo v bubnu 120 minut v pravidelných intervalech pohybuje, aby se omezilo zmačkání.
Speed Perfect Plus	Aktivace nebo deaktivace zkrácené doby trvání programu.

Tlačítko	Popis
jemné sušení	<p><b>Poznámka:</b> Zvýší se spotřeba energie a hluchnost. Výsledek sušení se tím nezhorší.</p> <p>Aktivace nebo deaktivace šetrného sušení. Snížená teplota pro choulostivé textilie, např. polyakryl nebo elastan. Doba trvání programu se prodlouží.</p>
hotovo za	<p>Nastavení času skončení programu. Doba trvání programu je již obsažená v nastaveném počtu hodin. Po spuštění programu se zobrazí doba trvání programu.</p>
poloviční náplň	<p>Sušení jednotlivých kusů prádla nebo malého množství prádla.</p>
☑ SmartDry	<p>Aktivace nebo deaktivace inteligentního doporučení programu. → <i>Strana 30</i></p>
☐ vzdálený start	<p>Když krátce stisknete tlačítko, aktivujete nebo deaktivujete dálkové spuštění. → <i>Strana 29</i></p> <p>Když podržíte tlačítko stisknuté cca 3 sekundy, otevřete Home Connect Nastavení. → <i>Strana 28</i></p>

## 8 Programy

Textilie můžete sušit pomocí automatického programu nebo pomocí časového programu.

### Poznámky

- Visačky na prádla vám poskytnou další informace pro výběr programu.  
→ "Značky pro údržbu na visačkách", *Strana 22*

### 8.1 Automatické programy

Automatické programy jsou programy, při kterých senzory vlhkosti během sušení měří zbývající vlhkost prádla. Program skončí až po dosažení nastaveného výsledku sušení.

Každý automatický program má výsledek sušení → *Strana 26*. Výsledek sušení určuje, jak moc suché nebo vlhké bude prádlo po skončení programu.

**Tip:** Výsledek sušení podle textilií nebo požadovaného usušení.

- Po aktualizaci softwaru mohou být k dispozici další funkce.  
→ *Strana 29*  
Když je k dispozici aktualizace softwaru, další informace najdete v aplikaci Home Connect.

Program	Popis	Max. naplnění (kg)
bavlna	Sušení odolných bavlněných a lněných textilií s možností vyvářky.	9,0
Eco	Sušení odolných bavlněných a lněných textilií s možností vyvářky. Energeticky úsporný program.	9,0
snadno udržovatelné	Sušení textilií ze syntetických vláken a směsových tkanin.	3,5
mix	Sušení textilií z bavlny a syntetiky.	3,0
ložní prádlo	Sušení povlaků na peřiny a polštáře a prostěradel z bavlny. <b>Poznámka:</b> Pohyby bubnu jsou optimalizované pro sušení velkých kusů prádla.	3,5
jemné	Sušení choulostivých textilií ze saténu, syntetických vláken a směsových tkanin.	2,0
Hygiena Plus	Sušení odolných bavlněných a lněných textilií s možností vyvářky. Vhodný pro zvýšené hygienické nároky.	4,0
sport/ fitness	Sušení rychle schnoucích sportovních oděvů z funkčních vláken, mikrovlákn a syntetických vláken.	1,5
košile/halenky	Sušení košil a halenek z bavlny, lnu, syntetiky nebo směsových tkanin. <b>Poznámka:</b> Pro optimální výsledek sušení sušte maximálně 5 košil nebo 5 halenek najednou. Po sušení prádlo vyžehlete nebo pověste. Zbývající vlhkost se rovnoměrně rozloží.	1,5
ručníky	Sušení odolných bavlněných a lněných ručníků a županů s možností vyvářky.	6,0
tiché sušení	Sušení odolných bavlněných a lněných textilií s možností vyvářky. Hodí se pro tiché sušení.	9,0

## 8.2 Časové programy

Časové programy jsou programy se stanovenou nebo nastavitelnou dobou trvání. Program skončí po uplynutí této doby, i když prádlo ještě není suché. Časové programy jsou vhodné pro sušení jednotlivých kusů prádla nebo tenkých textilií.

<b>Program</b>	<b>Popis</b>	<b>Max. na- plnění (kg)</b>
vlna	Šetrné sušení textilií z vlny, které lze prát v pračce nebo v ruce. <b>Poznámka:</b> Vyndejte textilie hned po skončení programu.	1,0
čas. program teplý	Sušení všech druhů textilií kromě vlny a hedvábí. Vhodný pro předsušené nebo mírně vlhké prádlo a pro dosušení vícevrstvého, silného prádla. <b>Poznámka:</b> Tento program je vhodný pro sušení s košem na sušení. → <i>Strana 27</i>	3,0

### 8.3 Další programy

<b>Program</b>	<b>Popis</b>
 další programy	Další programy zvolte přímo přes aplikaci Home Connect. Popis programů najdete v aplikaci Home Connect. <b>Poznámka:</b> Spotřebič musí být připojený k domácí síti a zaregistrovaný v aplikaci Home Connect. → <i>Strana 28</i>

## 9 Příslušenství

Používejte originální příslušenství. Je přizpůsobené pro váš spotřebič.

**Tip:** Některé příslušenství je dostupné v dalších barvách. Kontaktujte zákaznický servis. → *Strana 38*

	<b>Použití</b>	<b>Objednací číslo</b>
Spojovací souprava s výsuvnou pracovní deskou	Spotřebič instalujte prostorově úsporně na vhodnou pračku od stejného výrobce. Pomocí výsuvné pracovní desky lze do spotřebiče snadněji vkládat prádlo a vydávat ho.	WTZ2800
Koš na sušení	Sušení nebo větrání sportovní obuvi a plyšových zvířátek.	WMZ20610
Rozvojka Y	Odtokovou hadici dalšího spotřebiče připojte k stejnému sifonu.	15000490

	Použití	Objednací číslo
Podstavec	Vyvýšená instalace spotřebiče, aby do něj bylo možné snadněji vkládat prádlo a vydávat ho.	WTZPW40D

## 10 Prádlo

### 10.1 Příprava prádla

#### POZOR

Předměty, které zůstanou v prádle, mohou poškodit prádlo a bubnu.

- ▶ Před spuštěním odstraňte z kapes prádla všechny předměty.



#### Poznámka

Když prádlo předem připravíte, budete šetřit spotřebič i textilie.

- Vykartáčováním odstraňte písek a hlínu
- Roztřídte prádlo podle barvy a druhu textilií a řiďte se podle symbolů na visačkách na prádle
- Zapněte všechny zipy, suché zipy, háčky a poutka.
- Odstraňte záclonové háčky a olověné šňůry
- Prádlo vložte do bubnu rozložené
- Prádlo před sušením vyždímejte.

### 10.2 Značky pro údržbu na visačkách

#### Značka pro sušení

Symbol	Textilie
	Odolné textilie z bavlny. lnu, např. ručníky, povlečení, spodní prádlo
	Choulostivé textilie ze syntetiky, směsových tkanin, choulostivé textilie, např. funkční prádlo, košile
	Textilie z hedvábí, nylonu, neprodyšné a pogu-

#### Symbol Textilie

mované textilie, syntetické záclony nesušte v sušičce

## 11 Základní ovládání

### 11.1 Zapnutí spotřebiče

**Poznámka:** Když poprvé zapnete spotřebič po elektrickém zapojení, trvá zapnutí až minutu.

**Požadavek:** Spotřebič je správně nainstalovaný a připojený. → *Strana 11*

- ▶ Stiskněte  $\phi$ .
- Proces zapnutí trvá několik sekund.

**Poznámka:** Osvětlení bubnu zhasne automaticky.

### 11.2 Nastavení programu

1. Stiskněte požadovaný program.  
→ *Strana 19*

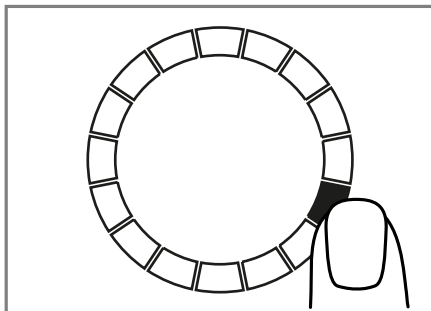

- ✓ Na displeji se zobrazí nastavení programu.

2. V případě potřeby přizpůsobte nastavení programu. → *Strana 18*  
Řiďte se informacemi k tématu logika ovládání → *Strana 16*.  
Nastavení programu se pro tento program neuloží trvale.

### 11.3 Uložení nastavení programu

Svoje individuální nastavení programu si můžete uložit jako oblíbený program.

**Požadavek:** Je nastavený program.  
→ *Strana 22*

- ▶ Cca 3 sekundy podržte stisknuté **oblíbený** .  
Pro vyvolání uloženého programu stiskněte **oblíbený** .

**Poznámka:** Pro přepsání uloženého programu zopakujte uvedené kroky.

### 11.4 Otevření dvířek

1. Sáhněte pod dvířka a vytáhněte je.

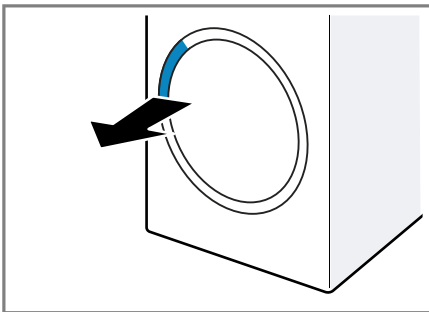

2. Otevřete dvířka.

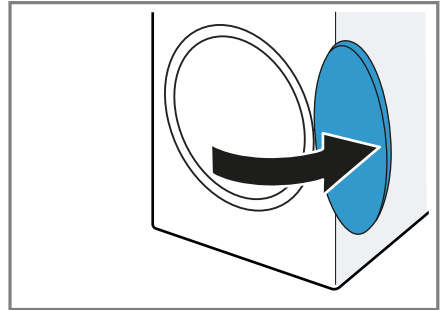

### 11.5 Vložení prádla

**Poznámka:** Abyste zabránili po-mačkání, dodržujte maximální množ-ství prádla pro programy. → *Strana 19*

#### Požadavky

- Prádlo je připravené a roztříděné.  
→ *Strana 22*
  - Buben je prázdný.
1. Otevřete dvířka. → *Strana 23*
  2. Vložte prádlo do bubnu.
  3. Zavřete dvířka.  
Zajistěte, aby nebylo prádlo při-skřípnuté ve dvířkách.

### 11.6 Spuštění programu

#### Požadavky

- Je nastavený program.  
→ *Strana 22*
- Dvířka jsou zavřená.
- ▶ Stiskněte **||▷** .
- ✓ Na displeji se zobrazuje doba trvání programu nebo čas skon-čení programu.
- ✓ Po skončení programu se na disp-leji zobrazí: "End" .

**Poznámka:** Když se na displeji zob-razí "Hot" , spotřebič ochlazuje prádlo.

Když "Hot" zhasne, je prádlo vy-chladlé.

## 11.7 Přidání prádla

Po spuštění programu můžete kdykoli prádlo vyndat nebo přidat.

1. Stiskněte **II ▷**.  
Proces ochlazení se spustí automaticky přibližně za 30 sekund a prádlo se chladí při otáčejícím se bubnu. Pokud si proces ochlazení nepřejete nebo ho chcete přerušit, otevřete dvířka. → *Strana 17*
2. Otevřete dvířka. → *Strana 23*
3. Přidejte nebo vyndejte prádlo.
4. Zavřete dvířka.
5. Spusťte program. → *Strana 23*

## 11.8 Zrušení programu

1. Stiskněte **II ▷**.
2. Otevřete dvířka. → *Strana 23*
3. Vyndejte prádlo. → *Strana 24*

## 11.9 Vyjmutí prádla

1. Otevřete dvířka. → *Strana 23*
2. Vyndejte prádlo z bubnu.

## 11.10 Přepnutí spotřebiče do pohotovostního režimu (standby)

- ▶ Stiskněte **⏻**.

## 11.11 Filtr na žmolky

Během sušení se žmolky z prádla shromažďují ve filtru na žmolky. Filtr na žmolky chrání spotřebič před žmolky.

### Čištění filtru na žmolky

Když sušicí program skončí, nebo když se za provozu zobrazí na displeji upozornění, po skončení programu vyčistěte filtr na žmolky.

**Poznámka:** Pokud spotřebič nečistíte popsáním způsobem, může dojít ke zhoršení funkce spotřebiče.

## Požadavky

- Na displeji se zobrazí po sušení: "End"
  - nebo se na displeji během probíhajícího provozu zobrazí: .
1. Otevřete dvířka. → *Strana 23*
  2. Odstraňte dvoudílný filtr na žmolky.

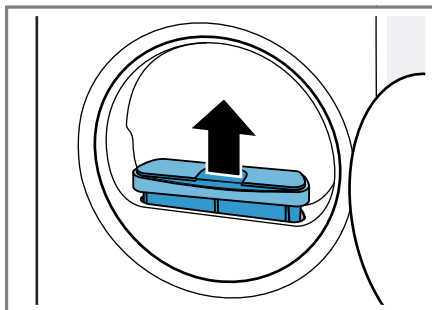

3. Odstraňte žmolky z prohlubně.

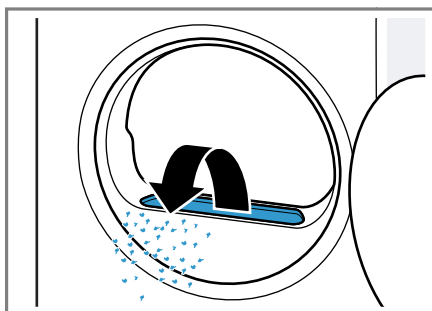

Dbejte na to, aby se žmolky nedostaly do vzduchového kanálu.

4. Prostřední sponu filtru na žmolky zatlačte mírně ven **①** a rozpojte dvoudílný filtr na žmolky **②**.

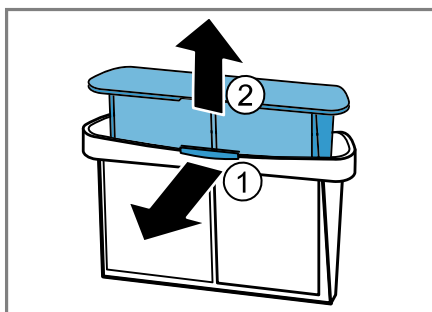

5. Otevřete oba filtry na žmolky ① a odstraňte žmolky ②.

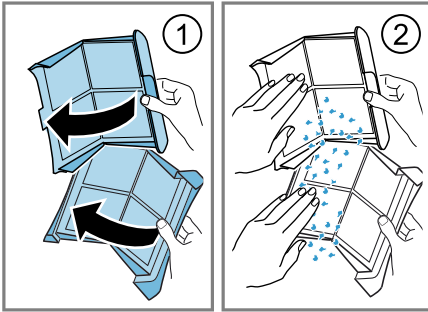

Žmolky vyhodte do smíšeného odpadu, abyste zabránili znečištění odpadních vod mikroplasty.

6. Oba filtry na žmolky důkladně vyčistěte pod tekoucí teplou vodou a osušte.

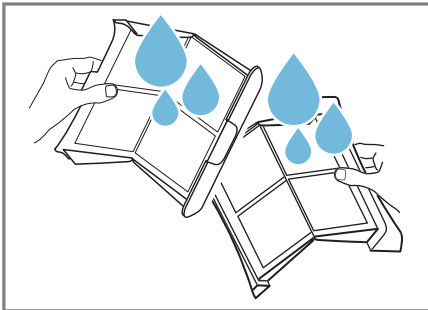

**Poznámka:** Abyste zabránili znečišťování odpadních vod mikroplasty, zachyťte vodu z čištění do nádoby, např. kbelíku. Po vyčištění přefiltrujte obsah nádoby např. přes filtr na kávu. Filtr na kávu vyhodte do domovního odpadu.

7. Oba filtry na žmolky zavřete a spojte tak, aby spona zaskočila.

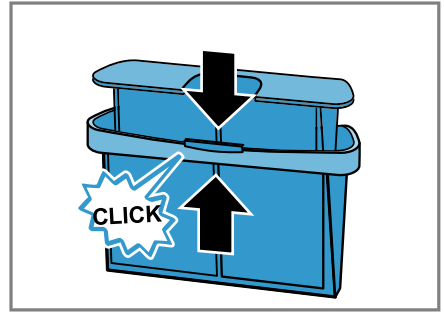

8. Nasadte dvoudílný filtr na žmolky.

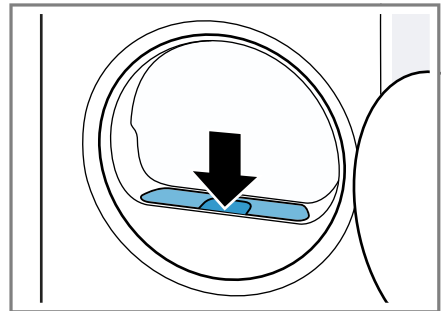

9. Zavřete dvířka.

## 11.12 Nádržka na kondenzovanou vodu

Během sušení vzniká kondenzovaná voda, která se ve spotřebiči hromadí v nádržce montované z výroby.

### Vyprázdnění nádržky na kondenzovanou vodu

Když sušicí program skončí, nebo když se sušicí program pozastaví s upozorněním na displeji, vyprázdňte nádržku na kondenzovanou vodu.

### Požadavky

- Na displeji se zobrazí po sušení: "End"
- nebo se na displeji během pozastaveného provozu zobrazí: ☹ .

## cs Výsledek sušení

1. Vodorovně vytáhněte nádržku na kondenzovanou vodu.

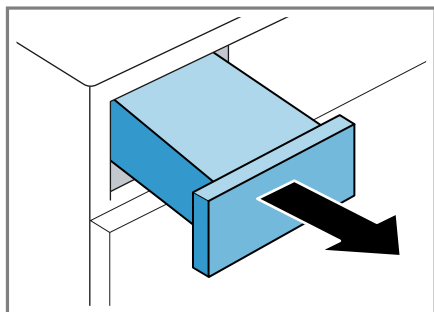

2. Vyprázdněte nádržku na kondenzovanou vodu.

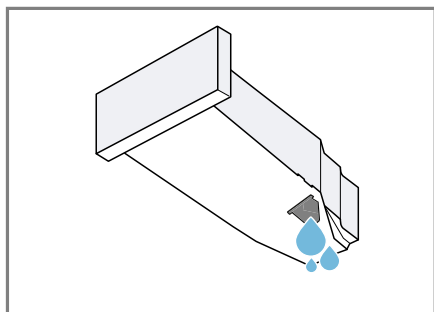

Dbejte na to, aby byla před spuštěním provozu spotřebiče nádržka na kondenzovanou vodu zasunutá. → *Strana 26*

3. Když se sušicí program pozastaví, spusťte program. → *Strana 23*

## Zasunutí nádržky na kondenzovanou vodu

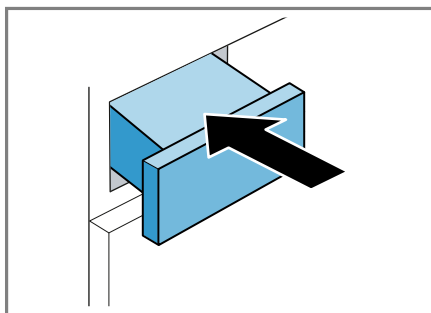

- ▶ Zasuňte nádržku na kondenzovanou vodu až nadoraz.



## 12 Výsledek sušení



Pro každý automatický program je stanoven výsledek sušení. Výsledek sušení určuje, jak moc suché nebo vlhké bude prádlo po skončení programu.

### Výsledek sušení

	Pro vícevrstvé, silné prádlo, které špatně schne.
	Pro normální, jednovrstvé prádlo.
	Pro normální, jednovrstvé prádlo. Prádlo je po skončení programu ještě mírně vlhké. Abyste zabránili pomačkání, prádlo vyžehlete nebo pověste.

### 12.1 Změna výsledku sušení





U některých automatických programů můžete výsledek sušení změnit, aby bylo prádlo ještě sušší nebo vlhčí.

1. Nastavte automatický program.  
→ *Strana 19*
- ✓ Na displeji se zobrazí přednastavený výsledek sušení.
2. Stiskněte **suché do skříně** , **suché do skříně plus**  nebo **suché k žehlení** .

## 12.2 Přizpůsobení výsledku sušení

Pokud vám prádlo po usušení s určitým výsledkem sušení připadá příliš vlhké, můžete výsledek sušení přizpůsobit.

**Poznámka:** Výsledek sušení můžete přizpůsobit také v základních nastaveních.

1. Nastavte automatický program.  
→ *Strana 19*
- ✓ Na displeji se zobrazí přednastavený výsledek sušení.
2. Cca 3 sekundy podržte stisknuté **suché do skříně** , **suché do skříně plus**  nebo **suché k žehlení** .
- ✓ Na displeji se zobrazí "0", "1", "2" nebo "3".
3. Stiskněte  nebo  pro nastavení výsledku sušení od "0" (suché) do "3" (nejsušší).
4. Pro návrat k automatickému programu podržte cca 3 sekundy stisknutý zvolený výsledek sušení.

## 13 Dětský zámek

Zajistěte spotřebič proti nežádoucímu ovládání ovládacích prvků.

### 13.1 Aktivace dětského zámku

- ▶ Cca 3 sekundy podržte stisknuté  **3 s**.
- ✓ Ovládací prvky jsou zablokované.
- ✓ Dětská pojistka zůstane aktivovaná i v pohotovostním režimu (standby) spotřebiče.

### 13.2 Deaktivace dětského zámku

**Požadavek:** Pro deaktivaci dětského zámku musí být spotřebič zapnutý.

- ▶ Cca 3 sekundy podržte stisknuté  **3 s**.

## 14 Koš na sušení

Koš na sušení používejte pro šetrné sušení plyšových zvířátek nebo sportovní obuvi v jedné poloze.

### 14.1 Vložení koše na sušení

1. Otevřete dvířka. → *Strana 23*  
Zkontrolujte, zda je buben prázdný.
2. Koš na sušení vyjímejte z otvoru dvířek vodorovně a nožičkami na posled.
3. Nožičky koše na sušení nasadte do otvorů v plnicím otvoru.

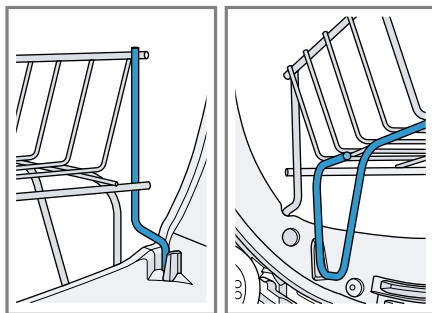

### 14.2 Spuštění programu s košem na sušení

**Požadavek:** Koš na sušení je nasazený. → *Strana 27*

1. Obuv nebo plyšové zvířátko vložte do koše na sušení. → *Strana 28*
2. Zavřete dvířka.
3. Nastavte program **čas. program teplý** nebo vhodný program v aplikaci Home Connect.
4. V případě potřeby přizpůsobte dobu trvání programu.
5. Spusťte program. → *Strana 23*
6. Po skončení programu vyndejte koš na sušení.

### 14.3 Příklady použití koše na sušení

Tyto informace vám pomůžou při použití koše na sušení.

#### Sušení sportovní obuvi

**Poznámka:** Nesušte obuv z kůže nebo s koženými částmi.

1. Vytáhněte z bot jazyky.
2. Vyndejte vložky nebo polštářky pod patu.
3. Do koše na sušení vložte srolovaný ručník tak, aby vznikla šikmá podkladací plocha.
4. Boty postavte podrážkou na ručník.

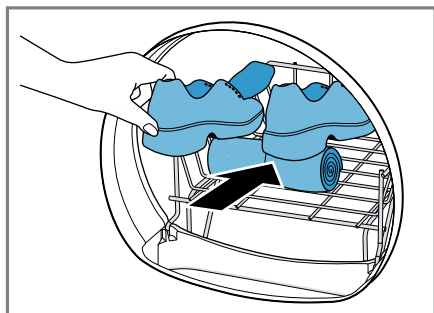

#### Sušení plyšových zvířátek

- ▶ Plyšové zvířátko vložte do koše na sušení.

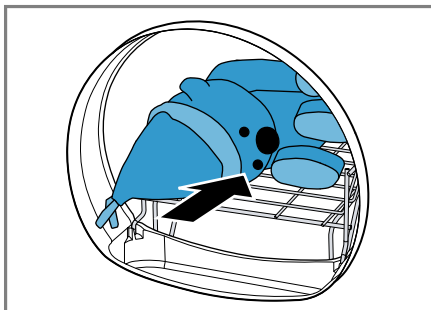

Pokud sušíte více plyšových zvířátek nebo malá plyšová zvířátka, zajistěte, aby z koše nevypadla.

---

## 15 Home Connect

Tento spotřebič může být zapojen do sítě. Pro ovládání funkcí pomocí aplikace Home Connect, přizpůsobení základních nastavení nebo ke kontrole aktuálního provozního stavu spojte svůj spotřebič s mobilním koncovým přístrojem.

Služby Home Connect nejsou dostupné v každé zemi. Dostupnost funkce Home Connect závisí na dostupnosti služeb Home Connect ve vaší zemi. Informace k tomuto viz: [www.home-connect.com](http://www.home-connect.com).

Aplikace Home Connect vás provede celým procesem přihlášení. Postupujte podle pokynů a dodržujte upozornění v aplikaci Home Connect.

#### Poznámky

- Dodržujte bezpečnostní pokyny uvedené v tomto návodu k použití a zajistěte, aby byly dodržovány i v tom případě, pokud budete spotřebič obsluhovat pomocí aplikace Home Connect.  
→ "Bezpečnost", *Strana 3*

- Ovládání na spotřebiči má vždy přednost. V této době není možné ovládání pomocí aplikace Home Connect.

## 15.1 Nastavení Home Connect

**Požadavek:** Spotřebič má na místě instalace příjem domácí sítě WLAN (Wi-Fi).

1. Načtete následující QR kód.



Pomocí QR kódu můžete nainstalovat aplikaci Home Connect a spojit ji se spotřebičem.

2. Postupujte podle pokynů v aplikaci Home Connect.

## 15.2 Deaktivace Wi-Fi na spotřebiči

1. Cca 3 sekundy podržte stisknuté **vzdálený start**.
2. Stiskněte **vzdálený start** tolikrát, dokud se na displeji nezobrazí "on".
3. Stiskněte **||▷** pro deaktivaci Wi-Fi.
  - ✓ Na displeji se zobrazí "oFF".

**Poznámka:** Pro opuštění nastavení Home Connect podržte cca 3 sekundy stisknuté **vzdálený start**.

## 15.3 Aktivace Wi-Fi na spotřebiči

1. Cca 3 sekundy podržte stisknuté **vzdálený start**.

2. Stiskněte **vzdálený start** tolikrát, dokud se na displeji nezobrazí "oFF".
3. Stiskněte **||▷** pro aktivaci Wi-Fi.
  - ✓ Na displeji se zobrazí "on".

### Poznámky

- Když je aktivovaná Wi-Fi, zobrazuje se na displeji střídavě "on" a intenzita signálu spojení Wi-Fi.
- Pro opuštění nastavení Home Connect podržte cca 3 sekundy stisknuté **vzdálený start**.

## 15.4 Instalace aktualizace softwaru

**Poznámka:** Je-li k dispozici aktualizace softwaru, zobrazí se v aplikaci Home Connect hlášení.

- ▶ Při instalaci aktualizace softwaru postupujte podle pokynů v aplikaci Home Connect.
- ✓ Během instalace je ovládací panel částečně zablokovaný.
- ✓ Při poruše může instalace trvat až 40 minut. Neresetujte síťová nastavení nebo spotřebič na tovární nastavení.

**Poznámka:** Aktuální verzi softwaru najdete v aplikaci Home Connect pod informacemi o spotřebiči.

## 15.5 Resetování síťových nastavení spotřebiče

1. Cca 3 sekundy podržte stisknuté **vzdálený start**.
2. Stiskněte **vzdálený start** tolikrát, dokud se na displeji nezobrazí "rES".
3. Cca 3 sekundy podržte stisknuté **||▷**.
- ✓ Síťová nastavení se resetují.

## 15.6 Dálkové spuštění

Povolení dálkového spuštění spotřebiče pomocí aplikace Home Connect.

**Poznámka**

Dálkové spuštění se za následujících podmínek deaktivuje:

- Otevřou se dvířka spotřebiče.
- Stiskne se **||▷**.
- Stiskne se **□ vzdálený start**.
- Po výpadku proudu.

**Aktivace dálkového spuštění**

**Požadavek:** Dvířka spotřebiče jsou zavřená.

- ▶ Stiskněte **□ vzdálený start**.
- ✓ Rozsvítí se **□ vzdálený start** a je povolené dálkové spuštění spotřebiče pomocí aplikace Home Connect.

**Deaktivace dálkového spuštění**

- ▶ Stiskněte **□ vzdálený start**.
- ✓ **□ vzdálený start** zhasne.

**15.7 Inteligentní doporučení programu**

Když aktivujete inteligentní doporučení programu, doporučí vám spotřebič po vyprání prádla v pračce vhodný program pro sušení prádla.

**Aktivace inteligentního doporučení programu****Požadavky**

- Vaše pračka má funkci Home Connect.
- Pračka a sušička musí být spojené s domácí sítí a zaregistrované ve vaší aplikaci Home Connect.

**1. Stiskněte **□ SmartDry**.**

- ✓ Spotřebič zjistí vhodný program. Pro přerušení procesu nastavte jiný program nebo spotřebič přepněte do pohotovostního režimu (standby).
- ✓ Jakmile spotřebič najde vhodný program, rozsvítí se ukazatel

programu a na displeji se zobrazí informace o programu.

- ✓ Když spotřebič nenajde vhodný program, zazní akustický signál a na displeji se zobrazí "- -".
- 2. Stiskněte **||▷**.**

**15.8 Vzdálená diagnostika**

Zákaznický servis může získat k vašemu spotřebiči přístup prostřednictvím vzdálené diagnostiky, pokud se na zákaznický servis obrátíte s příslušným přáním, pokud je váš spotřebič spojený se serverem Home Connect a v zemi, ve které spotřebič používáte, je vzdálená diagnostika k dispozici.

**Tip:** Další informace a rovněž informace k dostupnosti vzdálené diagnostiky ve vaší zemi najdete na lokálních webových stránkách v oblasti pro servis/podporu: [www.homeconnect.com](http://www.homeconnect.com).

**15.9 Ochrana údajů**

Dodržujte pokyny týkající se ochrany osobních údajů.

Při prvním připojení vašeho spotřebiče k domácí síti spojené s internetem přenesete váš spotřebič níže uvedené kategorie údajů na server Home Connect (první registrace):

- Jednoznačná identifikace spotřebiče (sestavující z kódů spotřebiče a MAC adresy integrovaného komunikačního modulu Wi-Fi).
- Bezpečnostní certifikát komunikačního modulu Wi-Fi (pro informačnětechnické zabezpečení spojení).
- Aktuální verze softwaru a hardwaru vašeho domácího spotřebiče.
- Stav případného předchozího resetování na nastavení z výroby.

Při této první registraci se připraví použití funkcí Home Connect a je nutná až v okamžiku, kdy chcete poprvé použít funkce Home Connect.

**Poznámka:** Dbejte na to, že funkce Home Connect lze používat jen ve spojení s aplikací Home Connect. Informace o ochraně osobních údajů si můžete zobrazit v aplikaci Home Connect.

## 16 Základní nastavení

Základní nastavení spotřebiče můžete nastavit podle svých potřeb.

**Poznámka:** Základní nastavení můžete přizpůsobit také v aplikaci Home Connect.

### 16.1 Přehled základních nastavení

**Poznámka:** Po aktualizaci softwaru mohou být k dispozici další funkce. → *Strana 29*

Když je k dispozici aktualizace softwaru, další informace najdete v aplikaci Home Connect.

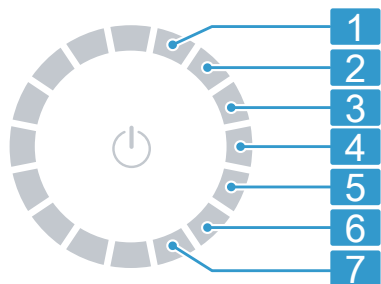

Volič programů s jednotlivými programy

- 1** Nastavení hlasitosti signálu po skončení programu:  
0 (vypnutý) až 4 (velmi hlasitý)

- 2** Nastavení hlasitosti signálu při stisknutí tlačítek:  
0 (vypnutý) až 4 (velmi hlasitý)
- 3** Nastavení jasu displeje:  
1 (nízký) až 4 (velmi vysoký)
- 4** Přizpůsobení výsledku sušení → *Strana 26*:  
0 (suché) až 3 (velmi suché)
- 5** Spuštění jednoduché údržby spotřebiče (CP1) nebo intenzivní údržby spotřebiče (CP2).  
→ *"Údržba spotřebiče", Strana 31*
- 6** Zobrazení počtu spuštěných programů (PC).
- 7** Resetování spotřebiče na tovární nastavení (rES).

### 16.2 Změna základních nastavení

1. Pro zobrazení základních nastavení stiskněte **nastavení**.
2. Voličem programů zvolte požadované základní nastavení.  
→ *Strana 31*
3. Přizpůsobení základního nastavení:
  - ▶ Pro změnu hodnoty stiskněte  $\wedge$  nebo  $\vee$ .
  - ▶ Pro resetování spotřebiče na tovární nastavení podržte cca 3 sekundy stisknuté  $\parallel \triangleright$ .
4. Pro opuštění základních nastavení stiskněte **nastavení**.

## 17 Údržba spotřebiče

Spotřebič má čisticí programy pro jednoduchou a intenzivní údržbu. Když se na displeji zobrazí "CaRE", proveďte jednoduchou údržbu spotřebiče pro odstranění poruch.

**Poznámka:** Jednoduchá údržba spotřebiče trvá asi 40 minut.

Pro odstranění úporných usazenin nečistot ve spotřebiči po době nečinnosti delší než jeden měsíc proveďte intenzivní údržbu spotřebiče.

**Poznámka:** Intenzivní údržba spotřebiče trvá přibližně 2 hodiny 30 minut a nesmí se přerušit.

## 17.1 Příprava údržby spotřebiče

**Požadavek:** Buben je prázdný.

1. Přepněte spotřebič do pohotovostního režimu (standby). → *Strana 24*
2. Vyprázdněte nádržku na kondenzovanou vodu. → *Strana 25*
3. Zapněte spotřebič.
4. Nechte proběhnout program **čas. program teplý** po dobu 30 minut bez prádla.
5. Vyprázdněte nádržku na kondenzovanou vodu. → *Strana 25*

## 17.2 Provedení jednoduché údržby spotřebiče

**Požadavek:** Údržba spotřebiče je připravená. → *Strana 32*

1. Odstraňte filtr na žmolky, vyčistěte ho a odložte ho stranou. → *Strana 24*
2. Naplňte do spotřebiče přes prohlubeň pro filtr na žmolky cca 1,6 litru vody z vodovodu.

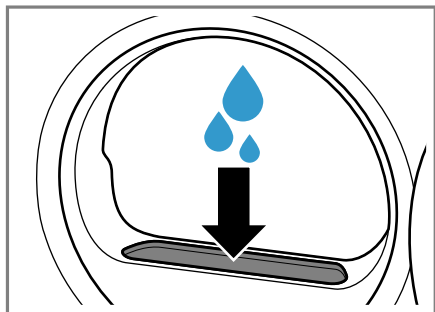

3. Nasaďte filtr na žmolky.

4. Zavřete dvířka.
5. Stiskněte **nastavení**.
6. Volič programů nastavte do polohy 5. → *Strana 31*
  - ✓ Na displeji se zobrazuje střídavě "CP1" a doba trvání programu.
  - ✓ Jakmile je naplněno dostatečné množství vody, zazní akustický signál.
7. Stiskněte **||▷**.
  - ✓ Spustí se údržba spotřebiče a zazní akustický signál.
  - ✓ Po skončení údržby spotřebiče se na displeji zobrazí "End" a zazní akustický signál.
8. Pokud zachycujete kondenzovanou vodu do nádržky na kondenzovanou vodu, vyprázdněte nádržku na kondenzovanou vodu → *Strana 25*.
9. Přepněte spotřebič do pohotovostního režimu (standby). → *Strana 24*

## 17.3 Provedení intenzivní údržby spotřebiče

### Spuštění intenzivní údržby spotřebiče

**Požadavek:** Údržba spotřebiče je připravená. → *Strana 32*

1. Odstraňte filtr na žmolky, vyčistěte ho a odložte ho stranou. → *Strana 24*
2. Naplňte do spotřebiče přes prohlubeň pro filtr na žmolky cca 1,6 litru vody z vodovodu.
3. Nasaďte filtr na žmolky.
4. Zavřete dvířka.
5. Stiskněte **nastavení**.
6. Volič programů nastavte do polohy 5. → *Strana 31*
  - ✓ Na displeji se zobrazuje střídavě "CP1" a doba trvání programu.

7. Stiskněte  $\checkmark$  .
  - ✓ Na displeji se zobrazuje střídavě "CP2" a doba trvání programu.
  - ✓ Jakmile je naplněno dostatečné množství vody, zazní akustický signál.
8. Stiskněte  $||\triangleright$  .
  - ✓ Spustí se údržba spotřebiče a zazní akustický signál.
  - ✓ Za cca 1:50 hod. spotřebič údržbu přeruší a na displeji je zobrazená zbývající doba trvání programu.
9. Pokud zachycujete kondenzovanou vodu do nádrčky na kondenzovanou vodu, vyprázdněte nádrčku na kondenzovanou vodu → *Strana 25*.

### **Pokračování intenzivní údržby spotřebiče**

1. Odstraňte filtr na žmolky, vyčistěte ho a odložte ho stranou. → *Strana 24*
2. Naplňte do spotřebiče přes prohlubeň pro filtr na žmolky cca 1,6 litru vody z vodovodu.
  - ✓ Jakmile je naplněno dostatečné množství vody, zazní akustický signál.
3. Nasadte filtr na žmolky.
4. Zavřete dvířka.
5. Stiskněte  $||\triangleright$  .
  - ✓ Údržba spotřebiče bude pokračovat.
  - ✓ Po skončení údržby spotřebiče se na displeji zobrazí "End" a zazní akustický signál.
6. Pokud zachycujete kondenzovanou vodu do nádrčky na kondenzovanou vodu, vyprázdněte nádrčku na kondenzovanou vodu → *Strana 25*.
7. Přepněte spotřebič do pohotovostního režimu (standby). → *Strana 24*

## **18 Čištění a ošetřování**

### **POZOR**

Tvrdé, ostré nebo drsné předměty mohou poškodit spotřebič.

- ▶ K čištění nepoužívejte tvrdé nebo ostré předměty, abrazivní prostředky nebo ocelovou drátěnku.
- ▶ Spotřebič čistěte pouze vodou a měkkým hadrem.

### **18.1 Senzor vlhkosti**

Senzor vlhkosti tohoto spotřebiče zjišťuje, jak je prádlo během sušení vlhké. V závislosti na zbývající vlhkosti prádla mění spotřebič dobu trvání automatického programu.

#### **Čištění senzoru vlhkosti**

Na senzoru vlhkosti se po nějaké době mohou usazovat zbytky vodního kamene, pracích prostředků a ošetřovacích prostředků. Senzor vlhkosti pravidelně čistěte.

**Poznámka:** Pokud spotřebič nečistíte popsaným způsobem, může dojít ke zhoršení funkce spotřebiče.

1. Otevřete dvířka.
2. Senzor vlhkosti vyčistěte houbičkou.

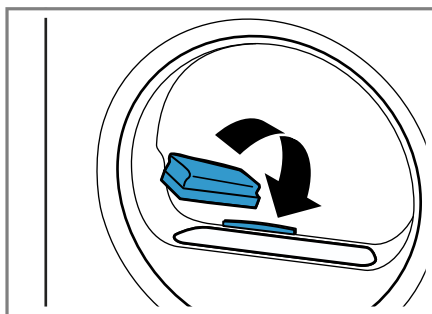

### **18.2 Mřížka ve dvířkách**

Mřížka na vnitřní straně dvířek podporuje proudění vzduchu během sušení.

## Čištění mřížky ve dvířkách

V mřížce ve dvířkách se po nějaké době mohou nahromadit žmolky. Nemá to žádný vliv na spotřebu energie.

V případě viditelných nečistot mřížku ve dvířkách vyčistěte.

- ▶ Mřížku ve dvířkách vyčistěte vlhkým hadrem.

## 19 Odstranění poruch

Menší poruchy vašeho přístroje můžete odstranit vlastními silami. Před kontaktem zákaznické služby využijte informací o odstraňování poruch. Vyvarujete se tak zbytečných nákladů.

### ⚠ VÝSTRAHA

#### Nebezpečí úrazu elektrickým proudem!

Neodborné opravy jsou nebezpečné.

- ▶ Spotřebič ani jeho vlastnosti nikdy technicky neupravujte.
- ▶ Opravy spotřebiče smí provádět pouze odborný personál, který je k tomu vyškolený.
- ▶ K opravě spotřebiče se smí používat pouze originální náhradní díly.
- ▶ Pokud je síťový kabel tohoto spotřebiče poškozený, musí ho vyměnit výrobce, jeho zákaznický servis nebo podobně kvalifikovaná osoba, aby se zabránilo ohrožení.

Závada	Příčina a řešení závady
Displej zhasl a bliká ▷ .	Je aktivní režim šetření energie. ▶ Stiskněte   ▷ .
E:08 -10	Kritická funkční porucha. 1. Pro opětovné spuštění spotřebiče podržte cca 5 sekund stisknuté ◻ . 2. Když se porucha objeví znovu, odpojte spotřebič minimálně na 30 sekund od elektrické sítě. Vytáhněte síťovou zástrčku síťového kabelu ze zásuvky nebo vypněte pojistku v pojistkové skřínce. 3. Pokud porucha přetrvává, kontaktujte zákaznický servis. → <i>Strana 38</i> Při telefonátu uveďte přesné chybové hlášení. Pokud možno poruchu zdokumentujte pomocí fotografií nebo videa.
☹ a program byl přerušen.	Nádržka na kondenzovanou vodu je plná. ▶ Vyprázdněte nádržku na kondenzovanou vodu. → <i>Strana 25</i>
	Odtoková hadice není správně připojená, je zalomená nebo uskřípnutá. ▶ Zkontrolujte instalaci odtokové hadice. → <i>Strana 12</i>

<b>Závada</b>	<b>Příčina a řešení závady</b>
☹ a program byl přerušen.	Odtoková hadice je ucpaná. ▶ Propláchněte odtokovou hadici vodovodní vodou.
Všechny ostatní chybové kódy.	Porucha funkce 1. Pro opětovné spuštění spotřebiče podržte cca 5 sekund stisknuté $\phi$ . 2. Když se porucha objeví znovu, odpojte spotřebič minimálně na 30 sekund od elektrické sítě. Vytáhněte síťovou zástrčku síťového kabelu ze zásuvky nebo vypněte pojistku v pojistkové skříňce. 3. Pokud porucha přetrvává, kontaktujte zákaznický servis. → <i>Strana 38</i> Při telefonátu uveďte přesné chybové hlášení. Pokud možno poruchu zdokumentujte pomocí fotografií nebo videa.
"Hot" a buben se otáčí.	Nejedná se o závadu. Je aktivní proces ochlazení. Není nutné nic dělat. <b>Poznámka:</b> Během procesu ochlazení neměňte program. Proces ochlazení trvá až 10 minut.
"CArE"	Měli byste provést jednoduchou údržbu spotřebiče. ▶ Proveďte jednoduchou údržbu spotřebiče. → <i>Strana 31</i>
☹	Filtr na vlákna je znečištěný. ▶ Vyčistěte filtr na vlákna. → <i>Strana 24</i>
Displej a tlačítka nereagují.	Chyba softwaru. 1. Pro opětovné spuštění spotřebiče podržte cca 5 sekund stisknuté $\phi$ . 2. Když se porucha objeví znovu, odpojte spotřebič minimálně na 30 sekund od elektrické sítě. Vytáhněte síťovou zástrčku síťového kabelu ze zásuvky nebo vypněte pojistku v pojistkové skříňce.
Home Connect nefunguje správně.	Možné jsou různé příčiny. 1. Resetujte síťová nastavení spotřebiče. → <i>Strana 29</i> 2. Znovu nastavte Home Connect. → <i>Strana 29</i> ▶ Přejděte na <a href="http://www.home-connect.com">www.home-connect.com</a> .
Program se nespustí.	Je aktivovaný dětský zámek. ▶ Deaktivujte dětskou pojistku. → <i>Strana 27</i> Je aktivovaná funkce <b>hotovo za</b> . ▶ Zkontrolujte, zda je aktivovaná <b>hotovo za</b> . → <i>Strana 19</i>
Doba trvání programu se během sušení mění.	Nejedná se o závadu. Průběh programu se elektronicky optimalizuje. Není potřebné žádné jednání.

<b>Závada</b>	<b>Příčina a řešení závady</b>
Příliš dlouhá doba sušení.	<p>Filtr na vlákna je znečištěný.</p> <ul style="list-style-type: none"> <li>▶ Vyčistěte filtr na vlákna. → <i>Strana 24</i></li> </ul> <p>Teplota prostředí je nižší než 15 °C nebo vyšší než 30 °C.</p> <ul style="list-style-type: none"> <li>▶ Zajistěte, aby teplota prostředí byla od 15 °C do 30 °C.</li> </ul> <p>Cirkulace vzduchu v místě instalace spotřebiče je nedostatečná.</p> <ul style="list-style-type: none"> <li>▶ Větrejte místo instalace spotřebiče.</li> </ul> <p>Příliš málo kondenzované vody pro automatické samočištění při dlouhodobém sušení menšího množství prádla.</p> <ul style="list-style-type: none"> <li>▶ Pravidelně sušte více než 3 kg vlhkého prádla až do konce programu.</li> </ul> <p>Větrací otvor spotřebiče je blokován.</p> <ul style="list-style-type: none"> <li>▶ Zajistěte, aby byl volný větrací otvor spotřebiče.</li> </ul> <p>Výměník tepla je znečištěný.</p> <ul style="list-style-type: none"> <li>▶ Proveďte jednoduchou údržbu spotřebiče. → <i>Strana 31</i></li> </ul>
Směr pohybu bubnu se během sušení mění.	<p>Nejedná se o závadu. Prádlo se kvůli dosažení optimálního výsledku sušení lépe rozmístí. Není potřebné žádné jednání.</p>
Bzučivé, svištivé nebo čerpací zvuky.	<p>Nejedná se o závadu. Je aktivní kompresor, ventilátor kompresoru nebo čerpadlo kondenzované vody. Není potřebné žádné jednání.</p>
Prádlo je příliš vlhké.	<p>Zvolený program není vhodný pro druh textilií.</p> <ul style="list-style-type: none"> <li>▶ Nastavte časový program pro dosušení. → <i>Strana 20</i></li> </ul> <p>Příliš velké množství prádla.</p> <ul style="list-style-type: none"> <li>▶ Dodržujte maximální množství prádla pro příslušné programy. → <i>Strana 19</i></li> </ul> <p>Horké prádlo se zdá být po skončení programu vlhčí, než je.</p> <ol style="list-style-type: none"> <li>1. Prádlo vyjměte z bubnu hned po skončení sušení.</li> <li>2. Pro ochlazení kusy prádla rozprostřete.</li> </ol> <p>Nastavený výsledek sušení je nevhodný.</p> <ul style="list-style-type: none"> <li>▶ Změňte výsledek sušení. → <i>Strana 26</i></li> </ul> <p>Výsledek sušení není přizpůsobený.</p> <ul style="list-style-type: none"> <li>▶ Změňte výsledek sušení. → <i>Strana 27</i></li> </ul> <p>Příliš malé množství prádla.</p> <ul style="list-style-type: none"> <li>▶ Nastavte časový program pro dosušení. → <i>Strana 20</i></li> </ul>

<b>Závada</b>	<b>Příčina a řešení závady</b>
Prádlo je příliš vlhké.	<p>Senzor vlhkosti je znečištěný.</p> <ul style="list-style-type: none"> <li>▶ Vyčistěte senzor vlhkosti. → <i>Strana 33</i></li> </ul> <p>Spotřebič přerušil sušení kvůli plné nádržce na kondenzovanou vodu.</p> <ul style="list-style-type: none"> <li>▶ Vyprázdněte nádržku na kondenzovanou vodu. → <i>Strana 25</i></li> </ul>
Pomačkání.	<p>Zvolený program není vhodný pro druh textilií.</p> <ul style="list-style-type: none"> <li>▶ Nastavte vhodný program. → <i>Strana 19</i></li> </ul> <p>Nevhodné prádlo.</p> <ul style="list-style-type: none"> <li>▶ Dodržujte maximální množství prádla pro příslušné programy. → <i>Strana 19</i></li> <li>▶ Připravte prádlo. → <i>Strana 22</i></li> </ul> <p>Prádlo leží po skončení sušení příliš dlouho v bubnu.</p> <ol style="list-style-type: none"> <li>1. Prádlo vyjměte z bubnu hned po skončení sušení.</li> <li>2. Pro ochlazení kusy prádla rozprostřete.</li> </ol> <p>Nemačkové textilie se sušily příliš dlouho.</p> <ul style="list-style-type: none"> <li>▶ Změňte nebo upravte výsledek sušení. → <i>Strana 26</i></li> </ul> <p>Není aktivované omezení pomačkání.</p> <ul style="list-style-type: none"> <li>▶ Aktivujte omezení pomačkání. → <i>Strana 18</i></li> </ul>
Vytéká voda.	<p>Spotřebič není správně vyrovnaný.</p> <ul style="list-style-type: none"> <li>▶ Vyrovnejte spotřebič. → <i>Strana 13</i></li> </ul> <p>Odtoková hadice není správně připojená.</p> <ul style="list-style-type: none"> <li>▶ Zkontrolujte instalaci odtokové hadice. → <i>Strana 12</i></li> </ul>

## 20 Přeprava, uskladnění a likvidace

### 20.1 Vyprázdnění spodní části

Před přepravou odstraňte ze spodní části zbývající vodu.

1. Vyprázdněte nádržku na kondenzovanou vodu. → *Strana 25*
2. Nechte proběhnout program **čas. program teplý** po dobu 30 minut bez prádla.
3. Vyprázdněte nádržku na kondenzovanou vodu. → *Strana 25*

### 20.2 Likvidace starého spotřebiče

Díky ekologické likvidaci je možné opětovné použití cenných surovin.

#### **VÝSTRAHA**

#### **Nebezpečí poškození zdraví!**

Ve spotřebiči se mohou zavít děti a dostat se tak do ohrožení života.

- ▶ Spotřebič se nesmí instalovat za zavíracími dveřmi, posuvnými dveřmi nebo dveřmi se závěsem na straně proti spotřebiči, které brání úplnému otevření spotřebiče.
- ▶ U starých spotřebičů odpojte síťovou zástrčku síťového kabelu, poté síťový kabel přestříhnete a zničte zámek dvířek spotřebiče

tak, aby se dvířka spotřebiče nedaly zavřít.

1. Vytáhněte síťovou zástrčku síťového kabelu ze zásuvky.
2. Odpojte síťový kabel.
3. Spotřebič ekologicky zlikvidujte. Informace o aktuálních možnostech likvidace obdržíte u specializovaného prodejce nebo na obecním nebo městském úřadu.



Tento spotřebič je označen v souladu s evropskou směrnicí 2012/19/EU o nakládání s použitými elektrickými a elektronickými zařízeními (waste electrical and electronic equipment - WEEE). Tato směrnice stanoví jednotný evropský (EU) rámec pro zpětný odběr a recyklování použitých zařízení.

## 21 Zákaznický servis

Originální náhradní díly relevantní pro funkčnost podle příslušného nařízení o ekodesignu obdržíte u našeho zákaznického servisu po dobu minimálně 10 let od uvedení vašeho spotřebiče na trh v Evropském hospodářském prostoru.

Kromě toho získáte od našeho zákaznického servisu další skladovatelné originální náhradní díly relevantní pro

funkčnost po dobu až 15 let od uvedení vašeho spotřebiče na trh.

Pro další informace se obraťte na náš zákaznický servis.

**Poznámka:** Využití zákaznického servisu je v rámci záručních podmínek výrobce bezplatné.

Podrobné informace o záruční době a záručních podmínkách ve vaší zemi získáte prostřednictvím QR kódu na přiloženém dokumentu k servisním kontaktům a záručním podmínkám, u našeho zákaznického servisu, u svého prodejce nebo na našich webových stránkách.

Kontaktní údaje zákaznického servisu získáte prostřednictvím QR kódu na přiloženém dokumentu k servisním kontaktům a záručním podmínkám na našich webových stránkách.

### 21.1 Označení produktu (E-č.), výrobní číslo (FD) a identifikační číslo (Z-č.)

Při kontaktování zákaznického servisu potřebujete označení produktu (E-Nr.), výrobní číslo (FD) a identifikační číslo (Z-Nr.), které najdete na typovém štítku spotřebiče.

V závislosti na modelu se typový štítek nachází:

- na vnitřní straně dvířek,
- pod dvířky bubnu,
- na vnitřní straně servisní krytky,
- na zadní straně spotřebiče.

Pro rychlé nalezení údajů vašeho spotřebiče a telefonního čísla zákaznického servisu si můžete údaje poznačit.

## 22 Hodnoty spotřeby













Program **Eco** je vhodný pro sušení normálně mokrého bavlněného prádla a je nejefektivnější ohledně spotřeby energie pro sušení mokrého bavlněného













prádla. Tento program slouží pro vyhodnocení dodržování nařízení (EU) 2023/2533 a (EU) 2023/2534. Hodnoty spotřeby tohoto programu uvedené na energetickém štítku se vztahují na obsah vlhkosti prádla 60 %.

Hodnoty uvedené pro jiné programy jsou orientační hodnoty a byly zjištěny v souladu s platnou normou EN 61121.

Skutečné hodnoty se mohou od uvedených hodnot lišit podle druhu tkaniny, složení sušeného prádla, zbytkové vlhkosti tkaniny, nastaveného stupně sušení, množství prádla, podmínek prostředí a aktivace přídavných funkcí.

Předpokládaná doba trvání programu / doba skončení zobrazená na displeji spotřebiče při výběru programu vychází ve stavu při dodání spotřebiče z rychlosti odstředování pračky 1000 ot/min.

<b>Program</b>	<b>Ko- nečná vlhkost (%)</b>	<b>Množ- ství prádla (kg)</b>	<b>Rych- lost od- stře- dování (ot/min)</b>	<b>Počá- teční vlhkost (%)</b>	<b>Doba trvání progra- mu (h:min)</b>	<b>Spotře- ba ener- gie (kWh/ cyklus)</b>
bavlna + suché do skříně plus 	-3,0	9,0	1400	50	4:55	1,30
bavlna + suché do skříně plus 	-3,0	4,5	1400	50	2:49	0,68
bavlna + suché do skříně plus 	-3,0	9,0	1000	60	5:18	1,46
bavlna + suché do skříně plus 	-3,0	4,5	1000	60	3:01	0,76
bavlna + suché do skříně plus 	-3,0	9,0	800	70	5:42	1,63
bavlna + suché do skříně plus 	-3,0	4,5	800	70	3:14	0,84
bavlna + suché do skříně 	-1,5	9,0	1400	50	4:28	1,18
bavlna + suché do skříně 	-1,5	4,5	1400	50	2:45	0,63
bavlna + suché do skříně 	-1,5	9,0	1000	60	4:51	1,34
bavlna + suché do skříně 	-1,5	4,5	1000	60	2:57	0,71
bavlna + suché do skříně 	-1,5	9,0	800	70	5:14	1,50
bavlna + suché do skříně 	-1,5	4,5	800	70	3:09	0,79
Eco	0,0	9,0	1400	50	3:58	1,08

<b>Program</b>	<b>Ko- nečná vlhkost (%)</b>	<b>Množ- ství prádla (kg)</b>	<b>Rych- lost od- stře- dování (ot/min)</b>	<b>Počá- teční vlhkost (%)</b>	<b>Doba trvání progra- mu (h:min)</b>	<b>Spotře- ba ener- gie (kWh/ cyklus)</b>
Eco	0,0	4,5	1400	50	3:09	0,56
Eco <sup>1</sup>	0,0	9,0	1000	60	4:25	1,25
Eco	0,0	4,5	1000	60	3:15	0,65
Eco	0,0	9,0	800	70	4:52	1,43
Eco	0,0	4,5	800	70	3:22	0,74
bavlna + suché k žehlení 	12,0	9,0	1400	50	2:50	0,72
bavlna + suché k žehlení 	12,0	4,5	1400	50	1:49	0,41
bavlna + suché k žehlení 	12,0	9,0	1000	60	3:13	0,88
bavlna + suché k žehlení 	12,0	4,5	1000	60	2:02	0,49
bavlna + suché k žehlení 	12,0	9,0	800	70	3:37	1,05
bavlna + suché k žehlení 	12,0	4,5	800	70	2:14	0,57
snadno udržovatelné + suché do skříňě plus 	0,0	3,5	800	40	1:37	0,37
snadno udržovatelné + suché do skříňě plus 	0,0	3,5	600	50	1:53	0,44
snadno udržovatelné + suché do skříňě 	2,0	3,5	800	40	1:21	0,30
snadno udržovatelné + suché do skříňě 	2,0	3,5	600	50	1:37	0,38
snadno udržovatelné + suché k žehlení 	12,0	3,5	800	40	1:05	0,22
snadno udržovatelné + suché k žehlení 	12,0	3,5	600	50	1:21	0,29
jemné	0,0	2,0	-	-	1:26	0,33

<sup>1</sup> Emise hluku při sušení činí 57 dB.

## 23 Technické údaje

Výška spotřebiče	84,2 cm
Šířka spotřebiče	59,8 cm
Hloubka spotřebiče	62,7 cm
Hloubka spotřebiče při zavřených dvířkách	67,5 cm
Hloubka spotřebiče při otevřených dvířkách	111,9 cm
Hmotnost	53,1 kg
Maximální množství prádla	9,0 kg
Síťové napětí	220-240 V, 50 Hz
⇌ Minimální pojistka instalace	10 A
Jmenovitý výkon	850 W
Teplota prostředí	<ul style="list-style-type: none"> <li>▪ Minimálně: 5 °C</li> <li>▪ Maximálně: 35 °C</li> </ul>
Délka síťového kabelu	145 cm

Tento výrobek obsahuje zdroje světla třídy energetické účinnosti F. Zdroje světla se dodávají jako náhradní díl a měnit je smí pouze vyškolený odborný personál.

Další informace k vašemu modelu najdete na internetu na <https://eprel.ec.europa.eu/qr/2274451><sup>1</sup>. Tato webová adresa je propojena odkazem s oficiální produktovou databází EU EPREL.

### 23.1 Informace o nezávislém a Open Source software

Tento výrobek obsahuje softwarové komponenty, které jsou ze strany vlastníka autorských práv licencovány jako nezávislé nebo Open Source software.

Příslušné licenční informace jsou uloženy ve spotřebiči. Přístup k příslušným licenčním informacím je možný také pomocí aplikace Home Connect: „Profil -> Právní upozornění -> Licenční informace“.<sup>2</sup> Licenční informace si můžete stáhnout také ze stránky značkového výrobku. (Na webové stránce výrobku vyhledejte model svého spotřebiče a další dokumentaci.) Alternativně si můžete příslušné informace vyžádat na adrese [ossrequest@bshg.com](mailto:ossrequest@bshg.com) nebo BSH Hausgeräte GmbH, Carl-Wery-Str. 34, D-81739 München.

Příslušný zdrojový kód bude poskytnut na vyžádání.

Vaši žádost odešlete na adresu [ossrequest@bshg.com](mailto:ossrequest@bshg.com) nebo BSH Hausgeräte GmbH, Carl-Wery-Str. 34, D-81739 München.

Předmět: „OSSREQUEST“

Náklady na vyřízení vaší žádosti vám budou fakturovány. Tato nabídka je platná tři roky od data zakoupení resp. min. po dobu, kdy nabízíme support a náhradní díly pro příslušný spotřebič.

<sup>1</sup> Platí jen pro země v Evropském hospodářském prostoru Tato webová adresa je k dispozici od 1. července 2025.

<sup>2</sup> V závislosti na vybavení spotřebiče

## 24 Prohlášení o shodě

Společnost BSH Hausgeräte GmbH tímto prohlašuje, že spotřebič s funkcí Home Connect splňuje základní požadavky a ostatní příslušná ustanovení směrnice 2014/53/EU.

Podrobné RED prohlášení o shodě najdete na internetové stránce [www.bosch-home.com](http://www.bosch-home.com) na stránce svého spotřebiče mezi doplňujícími dokumenty.



Pásmo 2,4 GHz-(2 400–2 483,5 MHz): max. 100 mW

Pásmo 5 GHz (5150–5350 MHz + 5470–5725 MHz): max. 180 mW

	BE	BG	CZ	DK	DE	EE	IE	EL	ES
	FR	HR	IT	CY	LI	LV	LT	LU	HU
	MT	NL	AT	PL	PT	RO	SI	SK	FI
	SE	NO	CH	TR	IS	UK (NI)			

5 GHz WLAN (Wi-Fi): pouze pro použití ve vnitřních prostorech.

AL	BA	MD	ME	MK	RS	UK	UA
----	----	----	----	----	----	----	----

5 GHz WLAN (Wi-Fi): pouze pro použití ve vnitřních prostorech.





# Bosch Home Connect App

Spojte svůj domácí spotřebič ještě dnes a využijte následující výhody:

- Pravidelnými aktualizacemi a díky přehledu doporučené údržby a čištění prodloužíte životnost spotřebiče.
- Zlepšíte výkon spotřebiče pomocí užitečných popisů funkcí v aplikaci a podpůrných asistentů pro výběr programu.
- Dostáváte relevantní zprávy, ovládejte jednoduše svůj spotřebič a používejte hlasové ovládání prostřednictvím partnera.

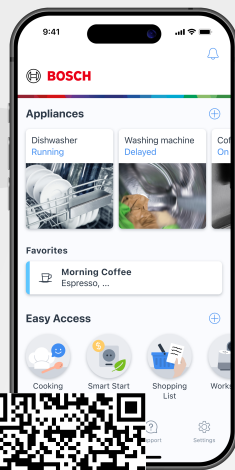

**BOSCH**  
HOME APPLIANCES  
**SERVICE**

## Potřebujete pomoc? Najdete ji zde.

Odborné poradenství k vašim spotřebičům Bosch, pomoc v případě problémů nebo oprava odborníkem Bosch.

Získejte všechny informace o všestranných možnostech, jak vás může Bosch podporovat:

**[www.bosch-home.com/service](http://www.bosch-home.com/service)**

Kontaktní údaje všech zemí viz příložený seznam servisů.

**BSH Hausgeräte GmbH**  
Carl-Wery-Straße 34  
81739 München, GERMANY  
[www.bosch-home.com](http://www.bosch-home.com)

A Bosch Company



**9002071339** (060507)

CS