



**BOSCH**



Register your  
new device on  
MyBosch now and  
get free benefits:  
[bosch-home.com/  
welcome](https://bosch-home.com/welcome)

# Pračka

**WGG2540NBY**

**[cs]** Návod k obsluze a pokyny  
k instalaci

## Další informace naleznete v Digitální uživatelské příručce.



### Obsah

<b>1 Bezpečnost.....</b>	<b>4</b>	<b>9 Programy .....</b>	<b>23</b>
1.1 Všeobecné pokyny.....	4	<b>10 Příslušenství.....</b>	<b>27</b>
1.2 Použití k určenému účelu.....	4	<b>11 Prádlo.....</b>	<b>27</b>
1.3 Omezení okruhu uživatelů.....	4	11.1 Příprava prádla.....	27
1.4 Bezpečná instalace.....	5	11.2 Značky pro údržbu na vísáčkách.....	28
1.5 Bezpečné použití.....	7	<b>12 Prací a ošetrovací prostředky .....</b>	<b>28</b>
1.6 Bezpečné čištění a bezpečná údržba .....	8	<b>13 Základní ovládání .....</b>	<b>28</b>
<b>2 Zabránění věcným škodám .....</b>	<b>10</b>	13.1 Zapnutí spotřebiče .....	28
<b>3 Ochrana životního prostředí a úspora.....</b>	<b>11</b>	13.2 Nastavení programu.....	28
3.1 Likvidace obalu .....	11	13.3 Otevření dvířek .....	28
3.2 Úspora energie a zdrojů .....	11	13.4 Vložení prádla.....	29
3.3 Režim šetření energie .....	11	13.5 Naplnění pracího prostředku a ošetrovacího prostředku .....	29
<b>4 Instalace a připojení.....</b>	<b>11</b>	13.6 Spuštění programu.....	29
4.1 Vybalení spotřebiče.....	11	13.7 Přidání prádla .....	29
4.2 Rozsah dodávky.....	11	13.8 Zrušení programu.....	29
4.3 Požadavky na místo instalace.....	12	13.9 Pokračování programu při nastavení stop po máchání... ..	30
4.4 Odstranění přepravních pojistek .....	12	13.10 Vyjmutí prádla.....	30
4.5 Připojení spotřebiče .....	14	13.11 Vypnutí spotřebiče.....	30
4.6 Vyrovnání spotřebiče.....	15	<b>14 Dětský zámek .....</b>	<b>30</b>
<b>5 Před prvním použitím .....</b>	<b>15</b>	14.1 Aktivace dětského zámku .....	30
5.1 Spuštění praní bez prádla .....	15	14.2 Deaktivace dětského zámku .....	30
<b>6 Seznámení .....</b>	<b>17</b>	<b>15 Základní nastavení .....</b>	<b>30</b>
6.1 Spotřebič .....	17	15.1 Přehled základních nastavení.....	30
6.2 Násypka na prací prostředky ..	17	15.2 Změna základních nastavení.....	31
6.3 Ovládací panel .....	18		
<b>7 Displej.....</b>	<b>19</b>		
<b>8 Tlačítka .....</b>	<b>21</b>		

<b>16 Čištění a ošetřování .....</b>	<b>31</b>
16.1 Čištění bubnu .....	31
16.2 Čištění násypky na prací prostředky .....	31
16.3 Čištění čerpadla .....	32
16.4 Čištění gumové manžety .....	35
<b>17 Odstranění poruch .....</b>	<b>36</b>
17.1 Nouzové odblokování.....	41
17.2 Resetování elektronické karty.....	41
<b>18 Přeprava, uskladnění a likvi-     dace .....</b>	<b>41</b>
18.1 Demontáž spotřebiče .....	41
18.2 Nasazení přepravních pojis- tek.....	41
18.3 Opětovné uvedení spotřebi- če do provozu .....	42
18.4 Likvidace starého spotřebi- če.....	42
<b>19 Zákaznický servis.....</b>	<b>42</b>
19.1 Označení produktu (E-č.) a výrobní číslo (FD) .....	42
<b>20 Hodnoty spotřeby .....</b>	<b>44</b>
<b>21 Technické údaje .....</b>	<b>44</b>



# 1 Bezpečnost

Dodržujte následující bezpečnostní pokyny.

## 1.1 Všeobecné pokyny



- Pečlivě si přečtěte tento návod.
- Uschovejte návod a také informace o výrobku pro pozdější použití nebo pro následujícího majitele.
- V případě poškození při přepravě spotřebič nepřipojujte.

## 1.2 Použití k určenému účelu

Spotřebič používejte pouze:

- k praní textilu vhodného pro praní v pračce a ručně prané vlny podle etikety doporučující péči.
- s vodou z vodovodu a obvyklými pracími a ošetřovacími prostředky vhodnými pro pračky.
- pro soukromé použití v domácnosti a v uzavřených místnostech domova.
- do maximální nadmořské výšky 4000 m nad mořem.

## 1.3 Omezení okruhu uživatelů

Tento spotřebič mohou používat děti starší 8 let a osoby s omezenými fyzickými, senzorickými nebo duševními schopnostmi nebo s nedostatečnými zkušenostmi a/nebo znalostmi, pokud jsou pod dohledem nebo byly instruovány o bezpečném použití spotřebiče a pochopily z toho vyplývající nebezpečí.

Děti si nesmí se spotřebičem hrát.

Čištění a údržbu spotřebiče nesmí provádět děti bez dozoru.

Děti mladší 3 let a domácí zvířata udržujte mimo dosah spotřebiče.

## 1.4 Bezpečná instalace

### **⚠ VÝSTRAHA – Nebezpečí úrazu elektrickým proudem!**

Neodborné instalace jsou nebezpečné.

- ▶ Spotřebič zapojte a používejte pouze v souladu s údaji na typovém štítku.
- ▶ Spotřebič zapojte do sítě střídavého proudu jen pomocí předpisově instalované zásuvky s uzemněním.
- ▶ Systém ochranných vodičů elektrické domovní instalace musí být instalován podle předpisů. Instalace musí mít dostatečně velký průřez vodičů.
- ▶ Při použití proudového chrániče používejte pouze typ se značkou .
- ▶ Spotřebič nikdy nenapájejte prostřednictvím externího spínacího zařízení, např. časového spínače nebo dálkového ovládání.
- ▶ Pokud je spotřebič vestavěný, musí být síťová zástrčka síťového kabelu volně přístupná, nebo pokud není volný přístup možný, musí být do stávající elektrické instalace nainstalován jistič podle předpisů pro instalaci.
- ▶ Při instalaci spotřebiče dbejte na to, aby nedošlo k sevření nebo poškození síťového kabelu.

Poškozená izolace síťového kabelu je nebezpečná.

- ▶ Zajistěte, aby se síťový kabel nikdy nedostal do kontaktu s horkými částmi spotřebiče nebo zdroji tepla.
- ▶ Zajistěte, aby se síťový kabel nikdy nedostal do kontaktu s ostrými rohy nebo hranami.
- ▶ Síťový kabel nikdy nelámejte, nestlačujte a neprovádějte na něm změny.

### **⚠ VÝSTRAHA – Nebezpečí požáru!**

Použití prodlužovacího síťového kabelu a neschválených adaptérů je nebezpečné.

- ▶ Nepoužívejte prodlužovací kabely ani rozbočky.
- ▶ Používejte pouze adaptéry a síťové kabely schválené výrobcem.
- ▶ Pokud je síťový kabel příliš krátký a k dispozici není žádný delší síťový kabel, kontaktujte odbornou společnost, aby přizpůsobila el. instalace domácnosti.

### **⚠ VÝSTRAHA – Nebezpečí zranění!**

Velká hmotnost spotřebiče může při zvedání způsobit poranění.

- ▶ Spotřebič sami nezvedejte.

Je-li tento spotřebič nesprávně instalován v jednotce praní a sušení, může instalovaný spotřebič spadnout.

- ▶ Sušičku stavte na pračku výhradně se spojovací soupravou výrobce sušičky. Jiný způsob instalace není přípustný.
- ▶ Pokud výrobce sušičky nenabízí vhodnou spojovací soupravu, neinstalujte spotřebič v jednotce praní a sušení.
- ▶ V jednotce praní a sušení neinstalujte spotřebiče různých výrobců a s různou hloubkou a šířkou.
- ▶ Jednotku praní a sušení nestavte na podstavec, spotřebiče se mohou překlopit.

### **⚠ VÝSTRAHA – Nebezpečí udušení!**

Děti si mohou obalový materiál přetáhnout přes hlavu nebo se do něj zamotat a udusit se.

- ▶ Obalový materiál uchovávejte mimo dosah dětí.
- ▶ Nedovolte dětem, aby si hrály s obalovým materiálem.

### **⚠ POZOR – Nebezpečí zranění!**

Spotřebič může při provozu vibrovat nebo se může pohybovat.

- ▶ Spotřebič umístěte na čistou, rovnou a pevnou plochu.
- ▶ Vyrovnajte spotřebič pomocí nožiček a vodováhy.

Při nesprávně vedených hadicích a elektrických kabelech hrozí nebezpečí zakopnutí.

- ▶ Hadice a elektrické kabely ved'te tak, aby nehrozilo nebezpečí zakopnutí.

Pokud byste pohybovali spotřebičem za vyčnívající součásti, např. dvířka, mohou se tyto součásti ulomit.

- ▶ Nepohybujte spotřebičem za vyčnívající součásti.

### **⚠ POZOR – Nebezpečí pořezání!**

Ostré hrany spotřebiče mohou při dotknutí způsobit řezná poranění.

- ▶ Nedotýkejte se ostrých hran spotřebiče.
- ▶ Při instalaci a přepravě spotřebiče noste ochranné rukavice.

## 1.5 Bezpečné použití

### **⚠ VÝSTRAHA – Nebezpečí úrazu elektrickým proudem!**

Poškozený spotřebič nebo poškozený síťový kabel je nebezpečný.

- ▶ V žádném případě nepoužívejte poškozený spotřebič.
- ▶ Při odpojování spotřebiče z elektrické sítě nikdy netahejte za síťový kabel. Vždy tahejte za síťovou zástrčku síťového kabelu.
- ▶ Pokud je spotřebič nebo síťový kabel poškozený, ihned odpojte síťovou zástrčku ze zásuvky nebo vypněte pojistku v pojistkové skříňce a zavřete přívod vody.
- ▶ Kontaktujte zákaznický servis. → *Strana 42*

Pronikající vlhkost může způsobit úraz elektrickým proudem.

- ▶ Spotřebič používejte pouze v uzavřených místnostech.
- ▶ Spotřebič nikdy nevystavujte velkému teplu a vlhkosti.
- ▶ Při čištění spotřebiče nepoužívejte parní nebo vysokotlaké čističe, hadice nebo sprchy.

### **⚠ VÝSTRAHA – Nebezpečí poškození zdraví!**

Ve spotřebiči se mohou zavřít děti a dostat se tak do ohrožení života.

- ▶ Spotřebič neumísťujte za dveře, které blokují nebo brání otvírání dvířek spotřebiče.
- ▶ U starých spotřebičů odpojte síťovou zástrčku síťového kabelu, poté síťový kabel přestříhnete a zničte zámek dvířek spotřebiče tak, aby se dvířka spotřebiče nedaly zavřít.

Při ždímání větších, nepromokavých kusů prádla může docházet k nevyváženosti a ke zranění.

- ▶ Ve spotřebiči neperte a neždímejte větší, nepromokavé kusy prádla, jako přikrývky nebo chrániče matrací.

### **⚠ VÝSTRAHA – Nebezpečí udušení!**

Děti mohou vdechnout nebo spolknout malé části a udusit se.

- ▶ Malé části uchovávejte mimo dosah dětí.
- ▶ Nedovolte dětem, aby si hrály s malými částmi.

### **⚠ VÝSTRAHA – Nebezpečí otravy!**

Prací a ošetřovací prostředky mohou při požití způsobit otravu.

- ▶ Při polknutí z nedopatření vyhledejte lékařskou pomoc.

- ▶ Prací a ošetrovací prostředky uchovávejte tak, aby k nim neměly přístup děti.

### **⚠ VÝSTRAHA – Nebezpečí výbuchu!**

Pokud jste na prádlo předem použili hořlavé čisticí prostředky obsahující rozpouštědla, může ve spotřebiči způsobit výbuch.

- ▶ Předem ošetřené prádlo před praním důkladně vymáchejte ve vodě.

### **⚠ POZOR – Nebezpečí zranění!**

Pokud byste si na spotřebič stoupali, může prasknout krycí deska.

- ▶ Nestoupejte si na spotřebič.

Pokud byste si sedali na otevřená dvířka nebo se o ně opírali, může se spotřebič převrhnout.

- ▶ Nesedejte si na dvířka spotřebiče ani se o ně neopírejte.
- ▶ Na dvířka spotřebiče nepokládejte žádné předměty.

Při sáhnutí do točícího se bubnu může dojít k poranění rukou.

- ▶ Než budete sahat do bubnu, počkejte, dokud se úplně nezastaví.

### **⚠ POZOR – Nebezpečí opaření!**

Prací roztok je při praní s vysokými teplotami horký.

- ▶ Nedotýkejte se horkého pracího roztoku.

### **⚠ POZOR – Nebezpečí chemického popálení!**

Při otevření násyvky na prací prostředky může ze spotřebiče vystříknout prací prostředek a ošetrovací prostředek. Kontakt s očima nebo pokožkou může způsobit podráždění.

- ▶ Při kontaktu s pracími nebo ošetrovacími prostředky důkladně vypláchněte oči nebo opláchněte pokožku čistou vodou.
- ▶ Při polknutí z nedopatření vyhledejte lékařskou pomoc.
- ▶ Prací a ošetrovací prostředky uchovávejte tak, aby k nim neměly přístup děti.

## **1.6 Bezpečné čištění a bezpečná údržba**

### **⚠ VÝSTRAHA – Nebezpečí úrazu elektrickým proudem!**

Neodborné opravy jsou nebezpečné.

- ▶ Spotřebič ani jeho vlastnosti nikdy technicky neupravujte.



- ▶ Opravy spotřebiče smí provádět pouze odborný personál, který je k tomu vyškolený.
- ▶ K opravě spotřebiče se smí používat pouze originální náhradní díly.
- ▶ Pokud je síťový kabel tohoto spotřebiče poškozený, musí ho vyměnit výrobce, jeho zákaznický servis nebo podobně kvalifikovaná osoba, aby se zabránilo ohrožení.

Pronikající vlhkost může způsobit úraz elektrickým proudem.

- ▶ Před čištěním vytáhněte síťovou zástrčku ze zásuvky nebo vypněte pojistku v pojistkové skřínce.
- ▶ Při čištění spotřebiče nepoužívejte parní nebo vysokotlaké čističe, hadice nebo sprchy.

### **⚠ VÝSTRAHA – Nebezpečí zranění!**

Používání neoriginálních náhradních dílů a neoriginálního příslušenství je nebezpečné.

- ▶ Používejte pouze originální náhradní díly a originální příslušenství výrobce.

### **⚠ VÝSTRAHA – Nebezpečí otravy!**

Při používání čisticích prostředků obsahujících rozpouštědla mohou vznikat jedovaté výpary.

- ▶ Nepoužívejte čisticí prostředky obsahující rozpouštědla.

## 2 Zabránění věcným škodám

### POZOR!

Nesprávné dávkování aviváže, pracích prostředků, ošetrovacích prostředků a čisticích prostředků může zhoršit funkci spotřebiče.

- ▶ Dodržujte dávkování doporučené výrobcem.

Překročení maximálního množství prádla zhoršuje funkci spotřebiče.

- ▶ Dodržujte a nepřekračujte maximální množství prádla pro každý program.

→ "Programy", Strana 23

Spotřebič je při přepravě zajištěn přepravními pojistkami. Neodstraněné přepravní pojistky mohou způsobit věcné škody a poškození spotřebiče.

- ▶ Před uvedením do provozu úplně odstraňte všechny přepravní pojistky a uschovejte je.
- ▶ Před každou přepravou kompletně namontujte všechny přepravní pojistky, abyste zabránili poškození při přepravě.

Nesprávné připojení přívodní hadice může způsobit věcné škody.

- ▶ Šroubení na přívodu vody ručně utáhněte.
- ▶ Přívodní hadici připojte k vodovodnímu kohoutku přímo bez dalších spojovacích prvků, jako adaptéru, prodloužení nebo ventilů.
- ▶ Dbejte na to, aby vnitřní průměr vodovodního kohoutku činil minimálně 17 mm.
- ▶ Dbejte na to, aby délka závitů na přípojce k vodovodnímu kohoutku činila minimálně 10 mm.

Příliš nízký nebo příliš vysoký tlak vody může zhoršit funkci spotřebiče.

- ▶ Zajistěte, aby byl tlak v přívodu vody minimálně 100 kPa (1 bar) a maximálně 1 000 kPa (10 bar).

- ▶ Pokud tlak vody překročí uvedenou maximální hodnotu, musí se mezi přípojkou pitné vody a hadicovou sadu spotřebiče nainstalovat redukční ventil.
- ▶ Nepřipojujte spotřebič k baterii beztlakového bojleru.

Pozměněné nebo poškozené vodní hadice mohou způsobit věcné škody a poškození spotřebiče.

- ▶ Vodní hadice nikdy nelámejte, nestlačujte, neměňte nebo neprořízněte.
- ▶ Používejte pouze dodané vodní hadice nebo originální náhradní hadice.
- ▶ Použité vodní hadice nikdy znovu nepoužívejte.

Používání spotřebiče se znečištěnou nebo příliš horkou vodou může způsobit věcné škody a poškození spotřebiče.

- ▶ Spotřebič používejte výhradně se studenou vodou z vodovodu.

Nevhodné čisticí prostředky mohou poškodit povrchy spotřebiče.

- ▶ Nepoužívejte agresivní nebo abrazivní čisticí prostředky.
- ▶ Nepoužívejte čisticí prostředky s vysokým obsahem alkoholu.
- ▶ Nepoužívejte tvrdé drátěnky nebo houbičky.
- ▶ Spotřebič čistěte pouze vodou a měkkým vlhkým hadrem.
- ▶ Při kontaktu se spotřebičem ihned odstraňte všechny zbytky pracích prostředků, sprejů nebo jiné zbytky.

## 3 Ochrana životního prostředí a úspora

### 3.1 Likvidace obalu

Obalový materiál je ekologický a lze ho recyklovat.

- ▶ Jednotlivé složky likvidujte rozdělené podle druhů.

### 3.2 Úspora energie a zdrojů

Při dodržování těchto upozornění spotřebuje váš spotřebič méně proudu a vody.

- Používejte programy s nízkými teplotami a delší dobou praní a využijte maximální množství prádla.  
→ *Strana 23*
- Prací prostředky dávkujte podle stupně zašpinění prádla.
- U mírně a normálně zašpiněného prádla snižte teplotu praní.
- Pokud se má prádlo poté sušit v sušičce, nastavte maximální rychlost odstředování.
- Prádlo perte bez předpírky.

### 3.3 Režim šetření energie

Když kratší dobu neprovedete žádné kroky ovládání, spotřebič se automaticky přepne do režimu úspory energie.

Režim úspory energie se ukončí, když provedete nějaký krok ovládání spotřebiče.

## 4 Instalace a připojení

### 4.1 Vybalení spotřebiče

#### POZOR!

Předměty, které nejsou určeny pro provoz ve spotřebiči a které zůstanou v bubnu, mohou způsobit věcné škody a poškození spotřebiče.

- ▶ Před provozem tyto předměty a dodané příslušenství odstraňte z bubnu.

1. Ze spotřebiče odstraňte veškerý obalový materiál a ochranné kryty.  
→ *"Likvidace obalu", Strana 11*
2. Zkontrolujte spotřebič, zda se na něm nevyskytují viditelná poškození.
3. Otevřete dvířka. → *Strana 28*
4. Vyjměte z bubnu příslušenství.
5. Zavřete dvířka.

### 4.2 Rozsah dodávky

Po vybalení zkontrolujte všechny díly na poškození vzniklá při přepravě a jejich kompletnost.

#### POZOR!

Provoz s nekompletním nebo vadným příslušenstvím může negativně ovlivnit funkci spotřebiče nebo způsobit věcné škody a poškození spotřebiče.

- ▶ Nepoužívejte spotřebič s nekompletním nebo vadným příslušenstvím.
- ▶ Příslušné příslušenství před spuštěním provozu spotřebiče vyměňte.  
→ *"Příslušenství", Strana 27*

**Poznámka:** U spotřebiče byl ve výrobě proveden funkční test. Při něm mohly ve spotřebiči vzniknout skvrny od vody, které se odstraní při prvním praní.

Dodávka obsahuje:

- Pračka
- Průvodní doklady
- Převravní pojistky  
→ "Odstranění přepravních pojistek", Strana 12
- Krytky
- Přívodní hadice vody  
→ "Připojení přívodní hadice", Strana 14

### 4.3 Požadavky na místo instalace

#### **⚠ VÝSTRAHA** Nebezpečí úrazu elektrickým proudem!

Spotřebič obsahuje díly pod napětím. Dotýkání se dílů pod napětím je nebezpečné.

- ▶ Nepoužívejte spotřebič bez krycí desky.

#### **⚠ VÝSTRAHA** Nebezpečí zranění!

Při provozu na podstavci se spotřebič může převrhnout.

- ▶ Před uvedením do provozu bezpodmínečně upevněte nožičky spotřebiče příchytkami → Strana 27 od výrobce.

#### **POZOR!**

Zmrzlá zbytková voda ve spotřebiči může způsobit jeho poškození.

- ▶ Neinstalujte a nepoužívejte spotřebič v prostorech s nebezpečím mrazu nebo venku.

Když se spotřebič nakloní o více než 40°, může vytéct zbytková voda a způsobit věcné škody.

- ▶ Spotřebič naklánejte opatrně.

- ▶ Spotřebič přepravujte nastojato.

Místo instalace	Požadavky
Podstavec 	Upevněte spotřebič pomocí příchytek → Strana 27.
Podlaha nad stropem z dřevěných trámů 	Spotřebič postavte na voděodolnou dřevěnou desku (tloušťka min. 30 mm), která je pevně přišroubovaná k podlaze.
V kuchyňské lince 	Spotřebič instalujte pouze pod souvislou pracovní desku, která je pevně spojená se sousedními skříňkami. Potřebná šířka výklenku: 60 cm.
U stěny 	Dbejte na to, abyste přívodní kabel a hadice neuskřípli mezi stěnou a spotřebičem.

### 4.4 Odstranění přepravních pojistek

Spotřebič je při přepravě zajištěný na zadní straně přepravními pojistkami.

**Poznámka:** Šrouby přepravních pojistek a objímky uschovejte pro pozdější přepravu.

1. Hadici vyjměte z držáků.

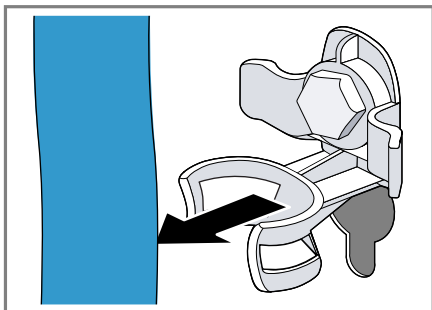

2. Všechny šrouby 4 přepravních pojistek povolte šroubovákem vel. 13 ① a odstraňte je ②.

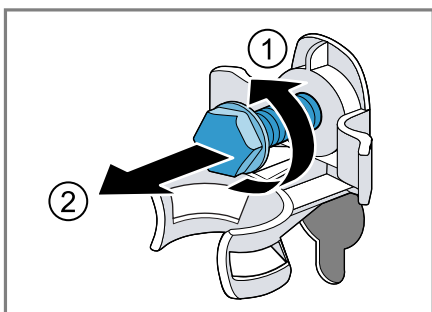

3. Síťový kabel odstraňte z držáku.

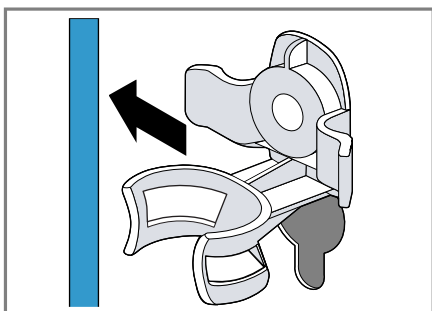

4. Odstraňte 4 objímky.

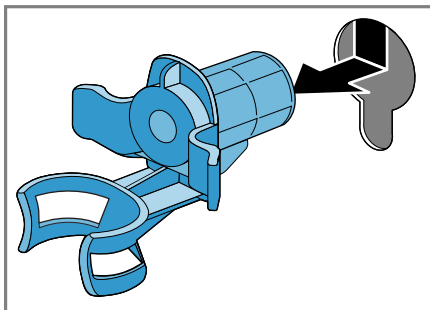

5. Nasadte 4 krytky.

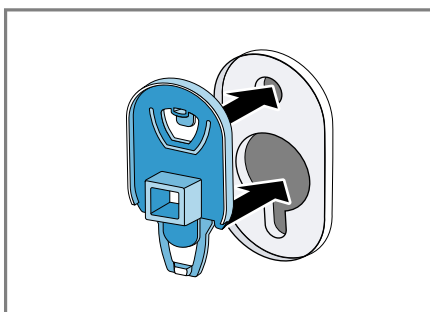

6. Posuňte 4 krytky dolů.

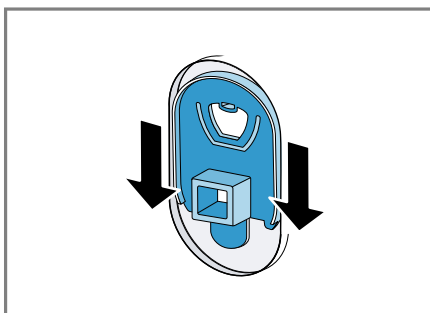

**Poznámka:** Pro nasazení přepravních pojistek do spotřebiče při dopravě provádějte tyto kroky v opačném pořadí.

## 4.5 Připojení spotřebiče

### Připojení přívodní hadice

#### POZOR!

Nesprávné připojení přívodní hadice může způsobit věcné škody.

- ▶ Šroubení na přívodu vody ručně utáhněte.
1. Přívodní hadici připojte ke spotřebiči.

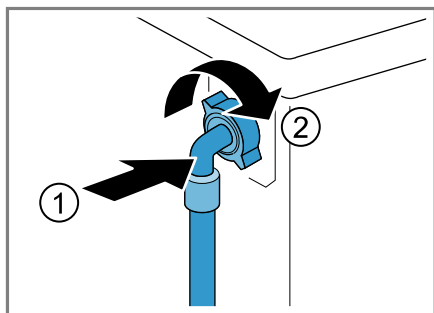

2. Přívodní hadici připojte k přívodu vody (26,4 mm = 3/4").

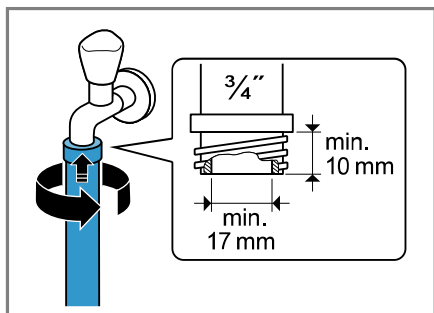

3. Opatrně otevřete přívod vody a zkontrolujte těsnost připojovacích míst.

### Způsoby připojení odtoku vody

Tyto informace vám pomůžou připojit spotřebič k odtoku vody.

#### POZOR!

Při odčerpávání je odtoková hadice pod tlakem a může se z místa připojení uvolnit.

- ▶ Zajistěte odtokovou hadici proti neúmyslnému uvolnění.
- V případě ucpaného nebo uzavřeného odtoku může nahromaděná odpadní voda natéct zpátky do spotřebiče.
- ▶ Před spuštěním spotřebiče zkontrolujte, zda odpadní voda rychle odtéká a odstraňte ucpaní.

**Poznámka:** Dodržujte požadovanou výšku odčerpávání.  
Maximální výška odčerpávání činí 100 cm.

#### Sifon

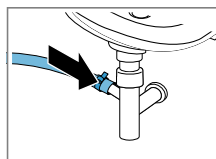

Zajistěte místo připojení hadicovou sponou (24–40 mm).

#### Umyvadlo

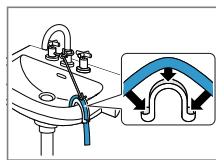

Odtokovou hadici upevněte a zajistěte pomocí kolena.  
→ "Příslušenství", Strana 27

Plastová trubka s pryžovým hrdlem nebo odtokový otvor v podlaze

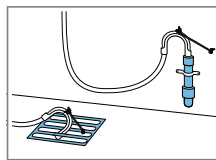

Odtokovou hadici upevněte a zajistěte pomocí kolena.  
→ "Příslušenství", Strana 27

## Připojení spotřebiče k elektrickému proudu

**Poznámka:** Vaše domovní elektrická instalace pro tento spotřebič musí splňovat zákonné předpisy a bezpečnostní předpisy a měla by obsahovat proudový chránič.

1. Síťovou zástrčku síťového kabelu spotřebiče zastrčte do zásuvky v blízkosti spotřebiče.

Údaje připojení spotřebiče najdete v Technických údajích → *Strana 44*.

2. Zkontrolujte pevné umístění síťové zástrčky.

## 4.6 Vyrovnání spotřebiče

Pro snížení hlučnosti a vibrací a zabránění posouvání spotřebiče spotřebič správně vyrovnejte.

1. Pojistné matice povolte ve směru hodinových ručiček klíčem na šroubu velikosti 17.

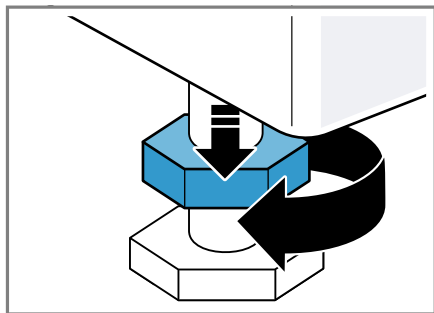

2. Pro vyrovnání spotřebiče otáčejte nožičkami spotřebiče. Vyrovnání zkontrolujte pomocí vodováhy.

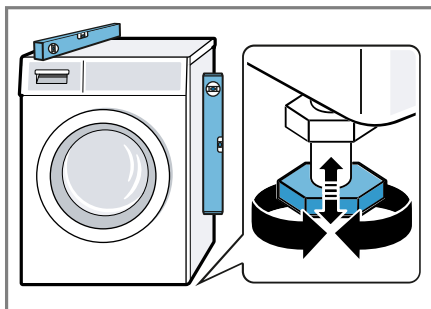

Všechny nožičky spotřebiče musí pevně stát na podlaze.

3. Pojistné matice utáhněte klíčem na šroubu velikosti 17 pevně ke krytu.

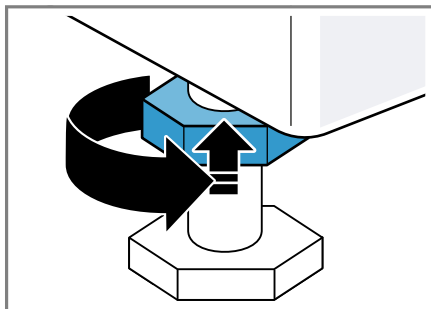

Nožičku přitom pevně držte a nemějte její výšku.

## 5 Před prvním použitím

Připravte spotřebič pro použití.

### 5.1 Spuštění praní bez prádla

Spotřebič byl před opuštěním závodu důkladně přezkoušen. Aby se odstranila případná zbytková voda, proveďte poprvé praní bez prádla.

1. Volič programů nastavte na  **Drum Clean**.
2. Zavřete dvířka.

3. Vytáhněte násypku na prací prostředky.
4. Do komory II nalijte přibližně 1 litr vody z vodovodu.

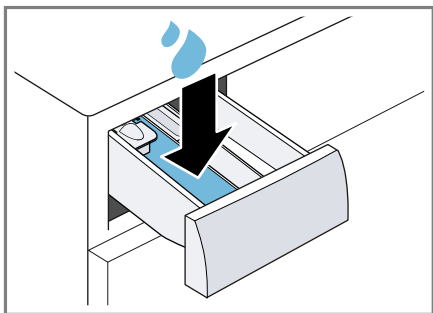

5. Do komory II naplňte univerzální prášek na praní s bělidlem s kyslíkem.

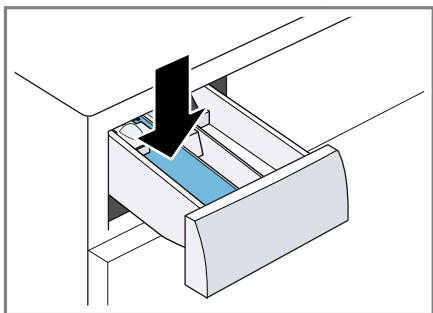

Abyste zabránili tvorbě pěny, použijte pouze polovinu množství pracího prostředku doporučeného výrobcem pracího prostředku pro mírně zašpiněné prádlo. Nepoužívejte prací prostředek na vlnu nebo na jemné prádlo.

6. Zasuňte násypku na prací prostředky.
  7. Pro spuštění programu stiskněte **Start/Reload**.
- ✓ Na displeji se zobrazuje zbývající doba trvání.
  - ✓ Po skončení programu se na displeji zobrazí: "End".

8. Spusťte první praní nebo nastavte volič programů na **Off** pro vypnutí spotřebiče.  
→ "Základní ovládání", Strana 28



## 6 Seznámení

### 6.1 Spotřebič

Zde naleznete přehled součástí vašeho spotřebiče.

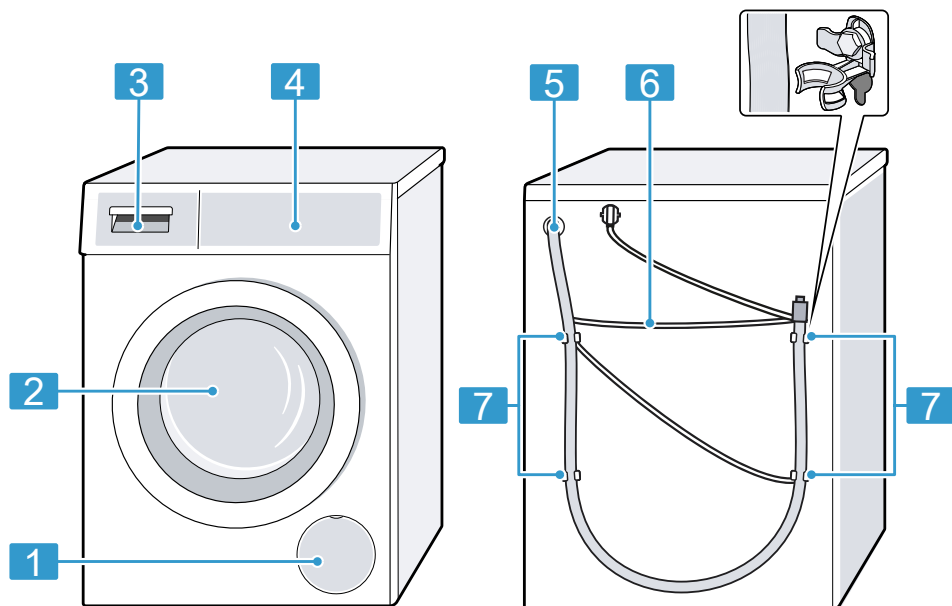

V závislosti na typu spotřebiče se mohou detaily na obrázku lišit, např. barva a tvar.

**1** Servisní kryt čerpadla  
→ *Strana 32*

**2** Dvířka → *Strana 28*

**3** Násypka na prací prostředky  
→ *Strana 17*

**4** Ovládací panel → *Strana 18*

**5** Odtoková hadice → *Strana 14*

**6** Síťový kabel → *Strana 15*

**7** Převazovací pojistky → *Strana 12*

### 6.2 Násypka na prací prostředky

**Poznámka:** Řiďte se údaji výrobce k použití a dávkování pracích prostředků a ošetřovacích prostředků a údaji v popisech programů.

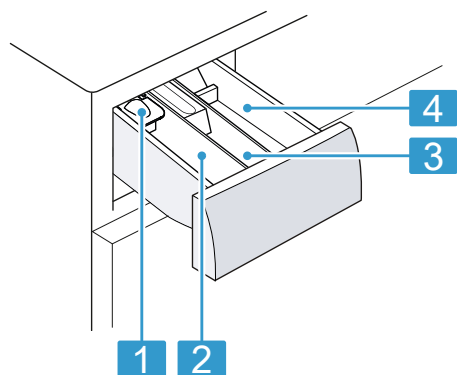

- |   |   |
|---|---|
| 1 | Odměrka na tekuté prací prostředky            |
| 2 | Komora II: prací prostředek pro hlavní prádlo |
| 3 | Komora ☼: aviváž                              |
| 4 | Komora I: prací prostředek pro předprírku     |

### 6.3 Ovládací panel

Pomocí ovládacího pole nastavíte všechny funkce vašeho spotřebiče a dostanete informace o provozním stavu.

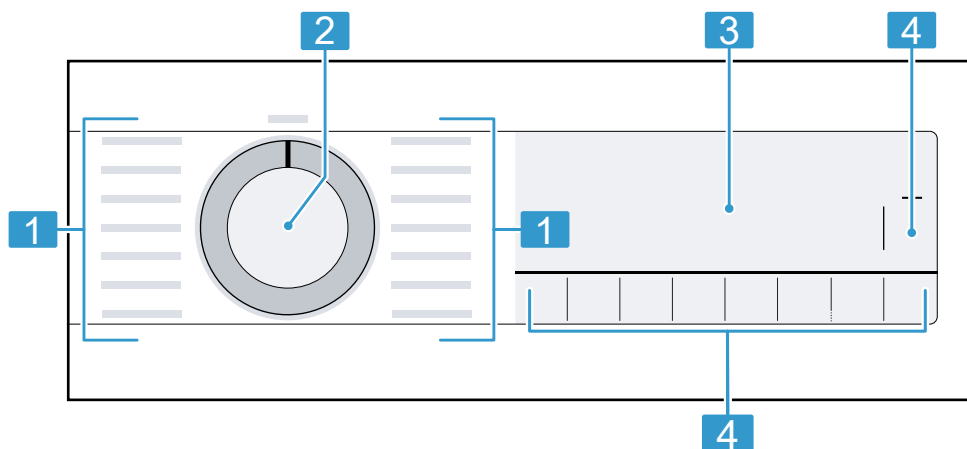

- |   |                            |
|---|----------------------------|
| 1 | Programy → Strana 23       |
| 2 | Volič programů → Strana 28 |
| 3 | Displej → Strana 19        |
| 4 | Tlačítka → Strana 21       |

## 7 Displej

Na displeji vidíte aktuální hodnoty nastavení, možnosti voleb nebo náповědné texty.



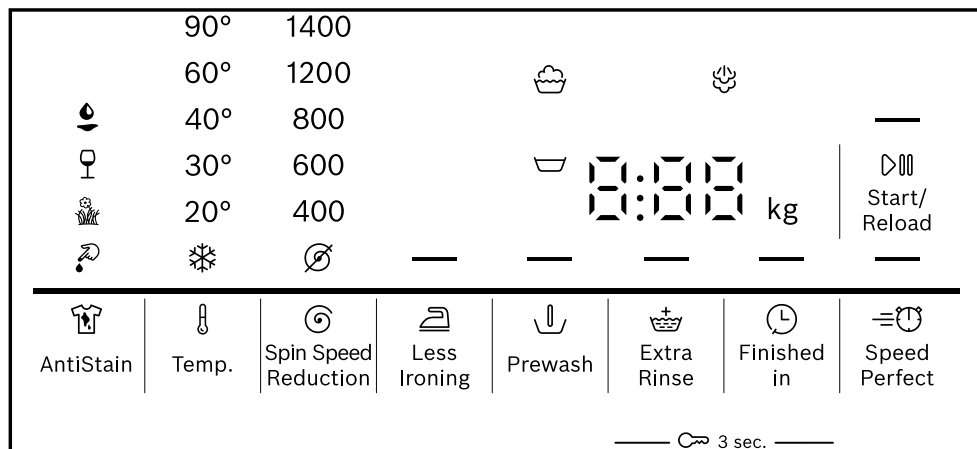







Na displeji se zobrazí podle stavu programu některé pokyny v oblasti 8:88, např. E 00.



Příklad zobrazení na displeji











Ukazatel	Popis
0:40 <sup>1</sup>	Předpokládaná doba trvání programu nebo zbývající doba programu v hodinách a minutách.
— <sup>1</sup>	Čas skončení programu → "Tlačítka", Strana 21
10,0 <sup>1</sup>	Doporučené maximální množství prádla pro nastavený program v kg.
☞ - 1400 ☻	Nastavená rychlost odstředování v ot/min. → Strana 21 ☞: bez odstředování, pouze odčerpání
* - 90	Nastavená teplota ve °C. → Strana 21 * (studená)
—	Spuštění, zrušení nebo pozastavení <ul style="list-style-type: none"> <li>■ Svítí: Program běží a lze ho zrušit nebo pozastavit.</li> <li>■ Bliká: Program lze spustit nebo nechat pokračovat.</li> </ul>
↓	Stav programu: předpírka
☞	Stav programu: praní
☞	Stav programu: máchání
☻	Stav programu: odstředování



<sup>1</sup> Příklad

Ukazatel	Popis
End	Stav programu: konec programu
	Stav programu: napařování
	<ul style="list-style-type: none"> <li>■ Svítí: Dětská pojistka je aktivovaná.</li> <li>■ Bliká: Dětská pojistka je aktivovaná a došlo k ovládní spotřebiče. → "Deaktivace dětského zámku", Strana 30</li> </ul>
—	Je aktivované omezení pomačkání. → Strana 22
—	Je aktivovaný přídavný máchací cyklus. → Strana 22
—	Je aktivovaná předpírka. → Strana 21
	Je aktivované zastavení po máchání.
—	Je aktivovaná zkrácená doba trvání programu. → "Tlačítka", Strana 21
	Je aktivovaný druh skvrn krev.
	Je aktivovaný druh skvrn tráva.
	Je aktivovaný druh skvrn červené víno.
	Je aktivovaný druh jedlý tuk / jedlý olej.
	Bliká: Nutné čištění bubnu. Spusťte program  Drum Clean pro čištění a údržbu bubnu a vany pračky. → "Čištění bubnu", Strana 31
:	Bliká: Systém kontroly napětí přerušil program kvůli nepřipustnému poklesu napětí. → "•: bliká a program je pozastavený.", Strana 38 <b>Poznámka:</b> Jakmile bude napětí opět v přípustném rozsahu, program bude pokračovat.
	<ul style="list-style-type: none"> <li>■ Svítí: Dvířka jsou zablokována a nelze je otevřít.</li> <li>■ Bliká: Dvířka nejsou zavřena.</li> <li>■ Nesvítí: Dvířka jsou odblokovaná a lze je otevřít.</li> </ul>
	<ul style="list-style-type: none"> <li>■ Není tlak vody.</li> <li>■ Příliš nízký tlak vody z vodovodního kohoutku.</li> </ul>
E:35 <sup>1</sup>	Chybový kód, chybové hlášení, signál. → Strana 36
<sup>1</sup> Příklad	

## 8 Tlačítka

Výběr nastavení programu závisí na nastaveném programu.







Tlačítko	Výběr	Více informací
 Start/Reload (start/pauza)	<ul style="list-style-type: none"> <li>■ Spuštění</li> <li>■ Přerušení</li> <li>■ Pozastavení</li> </ul>	Spuštění, zrušení nebo pozastavení programu.
 Speed Perfect	<ul style="list-style-type: none"> <li>■ Aktivace</li> <li>■ Deaktivace</li> </ul>	Aktivovat nebo deaktivovat zkrácenou dobu trvání programu. <b>Poznámka:</b> Zvýší se spotřeba energie. Výsledek praní se tím nezhorší.
 AntiStain	Výběr z více možností	Výběr druhu skvrn. Teplota, pohyby bubny a doba namáčení se přizpůsobí podle druhu skvrn.
 Finished in (hotovo za)	Až 24 hodin	Nastavení času skončení programu. Doba trvání programu je již obsažená v nastaveném počtu hodin. Po spuštění programu se zobrazí doba trvání programu.
 Temp. °C (teplota)	 – 90	Přizpůsobte teplotu. Nastavená teplota ve °C.
 Spin Speed Reduction (otáčky)	 - 1400	Přizpůsobení rychlosti odstředování nebo deaktivace odstředování. Nastavená rychlost odstředování v ot/min. Při zvolení  se odčerpá voda a deaktivuje se odstředování. Prádlo zůstane ležet mokré v bubnu.
 3 sec. (3 s.)	<ul style="list-style-type: none"> <li>■ Aktivace</li> <li>■ Deaktivace</li> </ul>	→ "Dětský zámek", Strana 30
 Prewash (předpírka)	<ul style="list-style-type: none"> <li>■ aktivovat</li> <li>■ deaktivovat</li> </ul>	Aktivace nebo deaktivace předpírky, např. pro praní silně zašpiněného prádla. <b>Poznámka:</b> Dejte prací prostředek pro předpírku do komory I a prací prostředek pro hlavní praní do komory II v zásuvce na prací prostředek. → "Násypka na prací prostředky", Strana 17

Tlačítko	Výběr	Více informací
 Extra Rinse (máchání plus)	<ul style="list-style-type: none"> <li>■ Aktivace</li> <li>■ Deaktivace</li> </ul>	Aktivujte nebo deaktivujte přídatné máchání. Doporučuje se u mimořádně citlivé pokožky nebo v oblastech s velmi měkkou vodou.
 Less Ironing (snadné žehlení)	<ul style="list-style-type: none"> <li>■ Aktivace</li> <li>■ Deaktivace</li> </ul>	Aktivace nebo deaktivace praní s omezením pomačkání. Aby se snížilo pomačkání prádla, při- způsobí se průběh odstředování a rychlost odstředování. <b>Poznámka:</b> Prádlo je po vyprání mok- řejší. Aby se prádlo nepomačkalo, ihned po vyprání ho pověste.

## 9 Programy







### Poznámky

- VISAČKY na prádle vám poskytnou další informace pro výběr programu.  
→ "Značky pro údržbu na visačkách", Strana 28
- Nastavením teploty programu zajistíte, že nebude překročena teplota doporučená na visačce. Dosažená teplota ve spotřebiči se může od nastavené teploty lišit. Přitom je při optimální energetické efektivitě dosaženo nejlepšího pracího účinku.

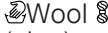
Program	Popis	Max. naplnění (kg)
Cottons  (bavlna)	Praní odolných textilií z bavlny a lnu. Vhodný také jako krátký program pro normálně zašpiněné prádlo, když aktivujete  Speed Perfect. Nastavení programu: <ul style="list-style-type: none"> <li>■ Max. 90 °C</li> <li>■ Max. 1400 ot/min</li> </ul>	10,0 5,0 <sup>1</sup>
Eco 40-60	Praní textilií z bavlny a lnu. <b>Poznámka:</b> Textilie, které lze podle symbolu údržby prát od 40 °C  do 60 °C  , je možné prát dohromady. Prací účinek odpovídá nejlepší možné třídě pracího účinku podle zákonných předpisů. U tohoto programu se teplota praní automaticky přizpůsobí podle množství prádla, aby bylo dosaženo optimální energetické účinnosti při nejlepším možném pracím účinku. Teplotu praní nelze změnit. Rychlost odstředování činí maximálně 1400 ot/min.	10,0
Easy-Care  (snadno udržovatelné)	Praní textilií ze syntetiky. Nastavení programu: <ul style="list-style-type: none"> <li>■ Max. 60 °C</li> <li>■ Max. 1200 ot/min</li> </ul>	4,0
Quick Mix  (rychlý/mix)	Praní textilií z bavlny, lnu a syntetiky. Vhodný pro mírně zašpiněné prádlo. Nastavení programu: <ul style="list-style-type: none"> <li>■ Max. 60 °C</li> <li>■ Max. 1400 ot/min</li> </ul>	4,0

<sup>1</sup> Aktivované  **Speed Perfect**

<sup>2</sup> Není možné prání

Program	Popis	Max. na- plnění (kg)
Delicates/Silk  (jemné/hedvábí)	Praní jemných pracích textilií z hedvábí, viskózy a syntetiky. Používejte prací prostředek na jemné prádlo nebo hedvábí. <b>Poznámka:</b> Obzvláště choulostivé textilie nebo textilie s háčky, poutky nebo kosticemi perte v síťce na prádlo. <b>Tip:</b> Díky šetrnému čištění prádla menší otěr textilních a mikroplastových vláken. Nastavení programu: <ul style="list-style-type: none"> <li>■ Max. 40 °C</li> <li>■ Max. 800 ot/min</li> </ul>	2,0
 (vlna)	Praní textilií z vlny nebo s podílem vlny, které lze prát ručně a v pračce. Aby se zabránilo sražení prádla, pohybuje buben textiliemi obzvláště šetrně s dlouhými přestávkami. Používejte prací prostředek na vlnu. Nastavení programu: <ul style="list-style-type: none"> <li>■ Max. 40 °C</li> <li>■ Max. 800 ot/min</li> </ul>	2,0
Rinse  (máchání)	Máchání s následným odstředováním a odčerpáním vody. Nastavení programu: max. 1400 ot/min	–
  Spin/Drain (odstředování/ odčerpání)	Odstředování a odčerpání vody. Pokud chcete jen odčerpat vodu, aktivujte  . Prádlo se neodstředí. Nastavení programu: max. 1400 ot/min	–
 Hygiene Plus (Hygiéna Plus)	Praní odolných textilií z bavlny a lnu. Vhodný pro alergiky a při zvýšených hygienických nárocích. <b>Poznámka:</b> Po dosažení nastavené teploty zůstane tato teplota konstantní během celého praní. Nastavení programu: <ul style="list-style-type: none"> <li>■ Max. 60 °C</li> <li>■ Max. 1400 ot/min</li> </ul>	6,5
 Sportswear (sport/fitness)	Praní sportovních textilií a volnočasových textilií ze syntetiky. Používejte prací prostředek na sportovní textilie.	2,0

<sup>1</sup> Aktivované  **Speed Perfect**





<sup>2</sup> Není možné praní



Program	Popis	Max. na- plnění (kg)
☁ Iron Assist (Easy Ironing Steam Assisted)	<p>Nepoužívejte aviváž.</p> <p><b>Tip:</b> Silně zašpiněné prádlo perte pomocí programu Easy-Care ☁.</p> <p>Nastavení programu:</p> <ul style="list-style-type: none"> <li>■ Max. 40 °C</li> <li>■ Max. 800 ot/min</li> </ul> <p>Vhodný pro košile, trička a podobné textilie z bavlny a lnu.</p> <p>Program pro ohřátí a napaření suchých textilií pomocí páry pro pověšení nebo snadnější žehlení po skončení programu.</p> <p>Množství prádla u tohoto programu činí maximálně pět košil nebo pět triček.</p> <p>Pokud chcete napařit jen jeden kus prádla, aktivujte ☁ Speed Perfect.</p> <p><b>Poznámky</b></p> <ul style="list-style-type: none"> <li>■ Ihned po skončení programu teplé a napařené textilie pověste nebo vyžehlete.</li> <li>■ Textilie se nevyperou ani nevyčistí. Nepoužívejte prací a ošetrovací prostředky.</li> <li>■ Pára je horká a může poškodit určité druhy tkanin nebo textilií.</li> </ul> <p>Program proto není vhodný pro outdoorové textilie nebo textilie z hedvábí a vlny, např. svetry.</p>	- <sup>2</sup>
⬆ Dark Wash (tmavé prádlo)	<p>Praní tmavých textilií a textilií s intenzivní barvou z bavlny a textilií se snadnou údržbou, např. džínů.</p> <p>Prádlo perte naruby.</p> <p>Používejte tekutý prací prostředek.</p> <p>Nastavení programu:</p> <ul style="list-style-type: none"> <li>■ Max. 40 °C</li> <li>■ Max. 1200 ot/min</li> </ul>	4,0
☁ Drum Clean (čištění bubny)	<p>Čištění a údržba bubny. → <i>Strana 31</i></p> <p>Program používejte v následujících případech:</p> <ul style="list-style-type: none"> <li>■ před prvním použitím,</li> <li>■ při častém praní na teplotu 40 °C a nižší,</li> <li>■ po delší nepřítomnosti.</li> </ul>	- <sup>2</sup>

<sup>1</sup> Aktivované ☁ **Speed Perfect**

<sup>2</sup> Není možné praní

Program	Popis	Max. na- plnění (kg)
	<p>Použijte univerzální prací prášek s bělidlem s kyslíkem. Naplňte univerzální prací prostředek s bělidlem s kyslíkem do komory II pro hlavní praní. → <i>Strana 17</i></p> <p>Abyste zabránili tvorbě pěny, použijte poloviční množství pracího prostředku. Nepoužívejte aviváž. Nepoužívejte prací prostředky na vlnu, jemné prádlo nebo tekuté prací prostředky.</p> <p><b>Poznámka:</b> Pokud jste delší dobu nepoužívali program s teplotou 60 °C nebo vyšší, bliká pro připomenutí ukazatel pro čištění bubnu.</p>	
 /  Super Quick 15' / 30' (rychlý 15' / 30')	<p>Praní textilií z bavlny a syntetiky. Krátký program pro mírně zašpiněné malé kusy prádla. Doba trvání programu činí cca 30 minut. Pokud chcete zkrátit dobu trvání programu na 15 minut, aktivujte  Speed Perfect. Maximální množství prádla se sníží na 2,0 kg. Nastavení programu:</p> <ul style="list-style-type: none"> <li>■ Max. 40 °C</li> <li>■ Max. 1200 ot/min</li> </ul>	<p>4,0 2,0<sup>1</sup></p>
<sup>1</sup> Aktivované  <b>Speed Perfect</b>	<sup>2</sup> Není možné prání	

## 10 Příslušenství

Používejte originální příslušenství. Je přizpůsobené pro váš spotřebič.

**Tip:** Některé příslušenství je dostupné v dalších barvách. Kontaktujte zákaznický servis. → *Strana 42*

	Použití	Objednací číslo
Prodloužení přívodní hadice	Prodloužení přívodní hadice na studenou vodu nebo přívodní hadice Aquastop (2,50 m).	WMZ2381
Prodloužení odtokové hadice	Prodloužení odtokové hadice (2,20 m).	11057910
Příchytky	Zlepšení stability spotřebiče.	WMZ2200
Koleno	Upevnění odtokové hadice.	00655300
Podstavec	Vyvýšená instalace spotřebiče, aby do něj bylo možné snadněji vkládat prádlo a vydávat ho.	WMZ20490
Čistící prostředek na pračky	Čistící prostředek pro ošetřování vnitřku spotřebiče.	00311928

## 11 Prádlo

### 11.1 Příprava prádla

#### POZOR!

Předměty, které zůstanou v prádle, mohou poškodit prádlo a bubnu.

- ▶ Před spuštěním odstraňte z kapes prádla všechny předměty.

#### Poznámka

Když prádlo předem připravíte, budete šetřit spotřebič i textilie.

- Vykartáčováním odstraňte písek a hlínu
- Roztřídte prádlo podle barvy a druhu textilií a řiďte se podle symbolů na visačkách na prádle
- Zapněte všechny zipy, suché zipy, háčky a poutka.

- Látkové pásky, látkové popruhy a šňůrky svažte
- Odstraňte záclonové háčky a olovené šňůry
- Malé nebo jemné kusy prádla perte v síťce na prádlo
- Perte společně velké a malé kusy prádla.
- Prádlo s čerstvými skvrnami ihned vyperte
- Prádlo se zaschlými skvrnami předem ošetřete a několikrát vyperte
- Prádlo vložte do bubnu rozložené
- Prádlo, které bylo předem ošetřeno chlorovým bělidlom, před vložením do bubnu několikrát vypláchněte.

## 11.2 Značky pro údržbu na vi- sačkách

### Značka pro praní

Symbol	Doporučený program
	Bavlna (normální)
	Snadná údržba (šetrný)
	Jemné / hedvábí pro ruční praní (mimořádně šetrný)
	Vlna (ruční praní)
	(Neperte v pračce)

## 12 Prací a ošetrovací prostředky

Pomocí správného výběru a použí-  
vání pracích a ošetrovacích prostřed-  
ků budete šetřit spotřebič a prádlo.  
Údaje výrobce k použití a dávkování  
najdete na obale.

### Poznámky

- V případě tekutých pracích  
prostředků používejte pouze dobře  
tekoucí prací prostředky.
- Nemíchejte různé tekuté prací  
prostředky.
- Nemíchejte prací prostředek  
a aviváž.
- Nepoužívejte příliš dlouho skla-  
dované a silně zhoustlé výrobky.
- Nepoužívejte prostředky obsahující  
rozpouštědla, leptavé nebo těkavé  
prostředky
- Nepoužívejte chlorové bělidlo.
- Barvivo používejte zřídka, protože  
ustalovací sůl může napadat ocel.
- Ve spotřebiči nepoužívejte od-  
barvovací prostředky.

## 13 Základní ovládání

### 13.1 Zapnutí spotřebiče

**Požadavek:** Spotřebič je správně na-  
instalovaný a připojený. → *Strana 11*

- ▶ Nastavte volič programů na někte-  
rý program.

### 13.2 Nastavení programu

1. Otáčením voliče programů nastav-  
te požadovaný program.  
→ "Programy", *Strana 23*
2. V případě potřeby přizpůsobte na-  
stavení programu.  
→ "Tlačítka", *Strana 21*

Nastavení programu se pro tento  
program neuloží trvale.

### 13.3 Otevření dvířek

1. Sáhnete pod dvířka a vytáhněte je.

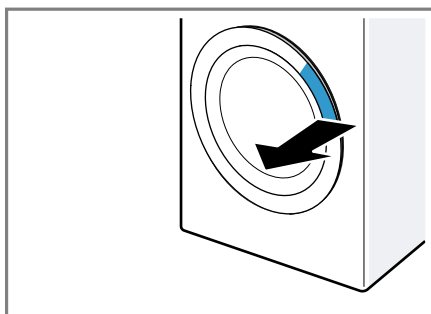

2. Otevřete dvířka.

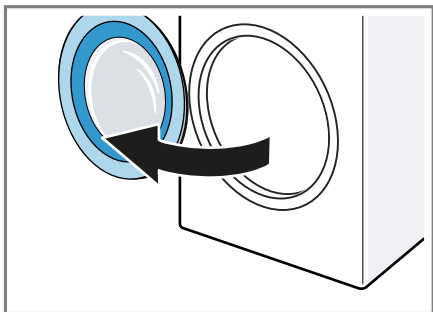

## 13.4 Vložení prádla

**Poznámka:** Abyste zabránili po-  
mačkání, dodržujte maximální množ-  
ství prádla pro programy.  
→ "Programy", Strana 23

### Požadavky

- Prádlo je připravené a rozříděné.  
→ "Prádlo", Strana 27
- Buben je prázdný.

1. Otevřete dvířka. → Strana 28
2. Vložte prádlo do bubnu.
3. Zavřete dvířka.

Zajistěte, aby nebylo prádlo při-  
skřípnuté ve dvířkách.

## 13.5 Naplnění pracího prostředku a ošetřovací- ho prostředku

**Poznámka:** Řiďte se pokyny k pra-  
cím prostředkům a ošetřovacím  
prostředkům → Strana 28.

1. Vytáhněte násypku na prací  
prostředky.
2. Pokud si to přejete, použijte od-  
měrku.
3. Naplňte prací prostředek.  
→ "Násypka na prací prostředky",  
Strana 17
4. V případě potřeby přidejte ošet-  
řovací prostředek.

5. Zasuňte násypku na prací  
prostředky.

## 13.6 Spuštění programu

**Požadavek:** Je nastavený program.  
→ Strana 28

- ▶ Stiskněte  **Start/Reload**.
- ✓ Buben se otáčí a probíhá rozpo-  
znání množství prádla, které může  
trvat až 2 minuty, a poté se začne  
napouštět voda.
- ✓ Na displeji se zobrazuje doba  
trvání programu nebo čas skon-  
čení programu.
- ✓ Po skončení programu se na disp-  
leji zobrazí: "End".

## 13.7 Přidání prádla

Po spuštění programu můžete prádlo  
podle stavu programu vyndat nebo  
přidat.

1. Stiskněte  **Start/Reload**.  
Spotřebič se pozastaví.

**Poznámka:** Chcete-li doplnit  
prádlo, řiďte se pokyny na displeji.  
→ "Displej", Strana 20

2. Otevřete dvířka. → Strana 28
3. Přidejte nebo vyndejte prádlo.
4. Zavřete dvířka.
5. Stiskněte  **Start/Reload**.

## 13.8 Zrušení programu

1. Stiskněte  **Start/Reload**.
2. Otevřete dvířka. → Strana 28  
Při vysoké teplotě a vysoké hladině  
vody zůstanou dvířka spotřebiče  
z bezpečnostních důvodů zablo-  
kovaná.  
– Při vysoké teplotě spusťte  
program **Rinse** .

- Při velkém množství vody spusťte program **Spin** nebo nastavte vhodný program pro odčerpání. → "Programy", Strana 23

3. Vyndejte prádlo. → Strana 30

## 13.9 Pokračování programu při nastavení stop po máchání

### Požadavky

- Je aktivované zastavení po máchání.
- Poslední máchací proces skončil a prádlo leží ve vodě z máchání.

1. Nastavte program **Spin** nebo program pro odčerpání. → Strana 23
2. Stiskněte  **Start/Reload**.

### 13.10 Vyjmutí prádla

1. Otevřete dvířka. → Strana 28
2. Vyndejte prádlo z bubny.

### 13.11 Vypnutí spotřebiče

1. Volič programů nastavte na **Off**.
2. Zavřete přívod vody.
3. Vyčistěte gumovou manžetu. → Strana 35

**Poznámka:** Dvířka spotřebiče a násytku na prací prostředky nechte otevřené kvůli vyschnutí.

## 14 Dětský zámek

Zajistěte spotřebič proti nežádoucímu ovládání ovládacích prvků.



### 14.1 Aktivace dětského zámku

- ▶ Cca 3 sekundy držte stisknutá obě tlačítka pro  **3 sec..**

- ✓ Na displeji se zobrazí .
- ✓ Ovládací prvky jsou zablokované.
- ✓ Dětský zámek zůstává aktivovaný i po vypnutí spotřebiče a při výpadku proudu.

### 14.2 Deaktivace dětského zámku

**Požadavek:** Pro deaktivaci dětského zámku musí být spotřebič zapnutý.

- ▶ Cca 3 sekundy držte stisknutá obě tlačítka pro  **3 sec..**  
Aby se probíhající program nepřerušil, musí být volič programů nastavený na výchozí program.
- ✓  na displeji zhasne.

## 15 Základní nastavení

Základní nastavení spotřebiče můžete nastavit podle svých potřeb.

### 15.1 Přehled základních nastavení

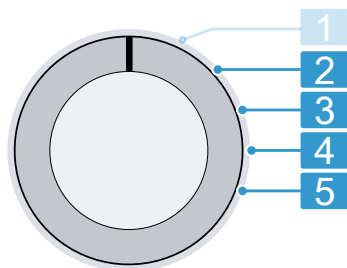



Volič programů s jednotlivými programy

- 2 Nastavení hlasitosti signálu po skončení programu: 0 (vypnutý) až 4 (velmi hlasitý)

- 
- 3** Nastavení hlasitosti signálu při stisknutí tlačítek: 0 (vypnutý) až 4 (velmi hlasitý)
- 
- 4** Aktivace (On) nebo deaktivace (OFF) připomenutí čištění bubnu.
- 
- 5** Zobrazení počtu dokončených programů.
- 

## 15.2 Změna základních nastavení

1. Volič programů nastavte do polohy 1. → *Strana 30*
2. Stiskněte  **Spin Speed Reduction** a současně nastavte volič programů na pozici 2.
  - ✓ Na displeji se zobrazí aktuální hodnota.
3. Voličem programů zvolte požadované základní nastavení. → *Strana 30*
4. Pro změnu hodnoty stiskněte  **Finished in**.
5. Pro uložení změny spotřebič vypněte.

---

## 16 Čištění a ošetřování

Aby váš spotřebič zůstal dlouho funkční, pečlivě ho čistěte a ošetřujte.

### 16.1 Čištění bubnu

Buben vyčistěte po 20 praních na teplotu 40 °C nebo nižší, pokud bliká , nebo pokud jste spotřebič delší dobu nepoužívali, minimálně ale jednou ročně.

#### POZOR

#### Nebezpečí zranění!

Trvalé praní s nízkými teplotami a chybějící zavzdušnění spotřebiče mohou způsobit poškození bubnu a zranění.

- ▶ Pravidelně používejte program pro čištění bubnu nebo perte s teplotami minimálně 60 °C.
- ▶ Po každém použití nechte spotřebič vyschnout s otevřenými dvířky a násypkou na prací prostředky.
- ▶ Spusťte program  **Drum Clean** bez prádla s univerzálním pracím prostředkem s bělidlem s kyslíkem nebo s čisticím prostředkem pro údržbu vnitřního prostoru spotřebiče.

### 16.2 Čištění násypky na prací prostředky

1. Vytáhněte násypku na prací prostředky.

2. Vložku zatlačte dolů a násypku na prací prostředky vyjměte.

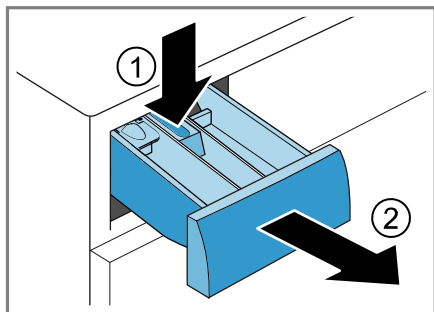

3. Vytáhněte vložku zespod nahoru.

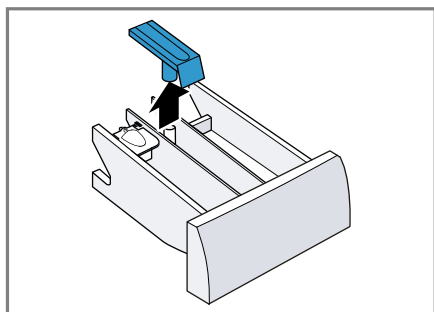

4. Násypku na prací prostředky a vložku vyčistěte vodou a kartáčkem a osušte.

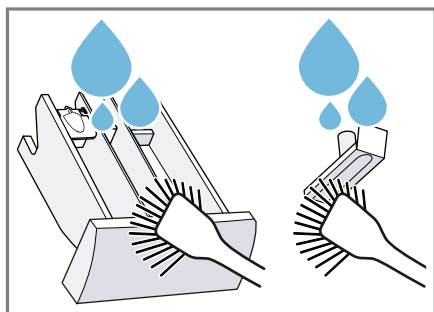

5. Nasadte vložku a nechte ji zaskočit. Nasadte vložku a nechte ji zaskočit.

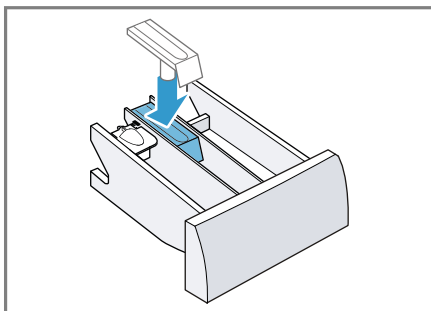

6. Vyčistěte otvor pro násypku na prací prostředky.

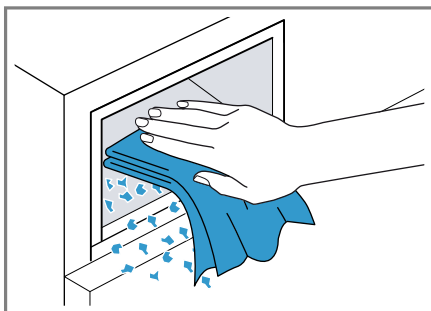

7. Zasuňte násypku na prací prostředky.



## 16.3 Čištění čerpadla

Pravidelně čistěte čerpadlo, minimálně jednou ročně a dále při poruchách, např. při ucpání nebo klapání.

### Vyprázdnění čerpadla

1. Zavřete přívod vody.
2. Vypněte spotřebič. → *Strana 30*



3. Odpojte síťovou zástrčku spotřebiče z elektrické sítě.
4. Otevřete a sejměte servisní kryt.

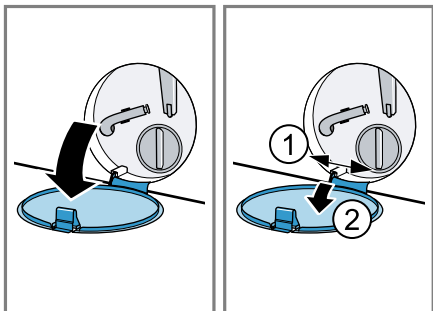

5. Pod otvor postavte vhodnou nádobu pro vypuštění pracího roztoku.

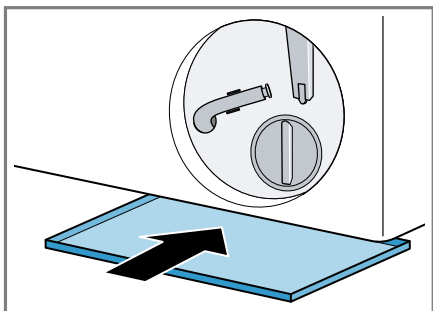

6. Vyndejte z držáku vypouštěcí hadici.

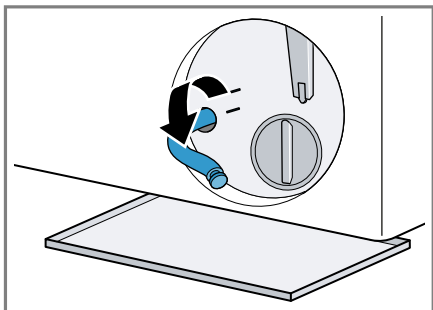

7. **⚠ POZOR - Nebezpečí opaření!**  
Prací roztok je při praní s vysokými teplotami horký.

- Nedotýkejte se horkého pracího roztoku.

Pro vypuštění pracího roztoku do nádoby vytáhněte uzavírací zátku.

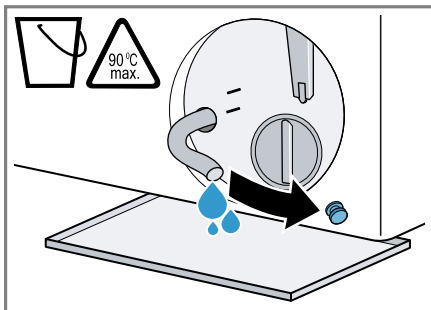

8. Po odvzdušnění zatlačte uzavírací zátku.

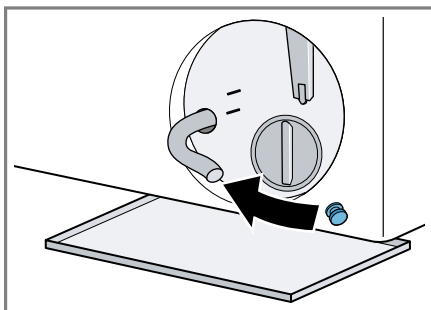

9. Nasadte vypouštěcí hadici do držáku.

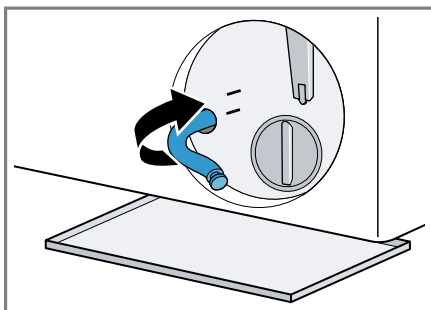

## Čištění čerpadla

**Požadavek:** Čerpadlo je prázdné.

→ *Strana 32*

1. Da sich noch Restwasser in der Laugenpumpe befinden kann, den Pumpendeckel vorsichtig herausdrehen.
  - Hrubé nečistoty mohou způsobit zaseknutí filtrační vložky v tělese čerpadla. Odstraňte nečistoty a filtrační vložku vyndejte.

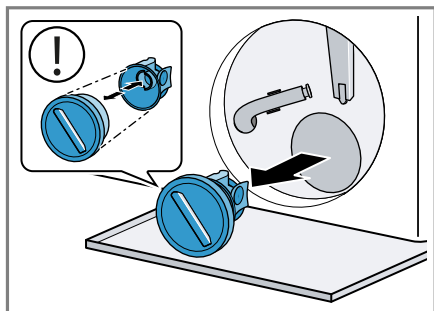

Víčko čerpadla se skládá ze dvou částí, které lze kvůli čištění rozmontovat.

2. Vyčistěte vnitřní prostor, závit víčka čerpadla a těleso čerpadla.

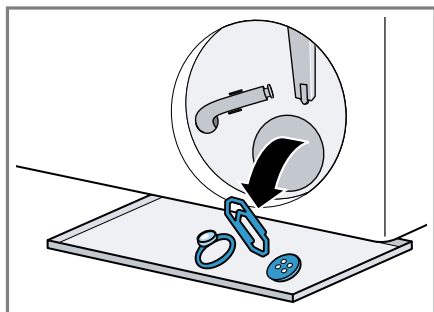

3. Zajistěte, aby se lopátkové kolo čerpadla mohlo otáčet.

4. Nasadte víčko čerpadla.

- Zajistěte, aby byly součásti víčka čerpadla správně smontované a pevně spojené.

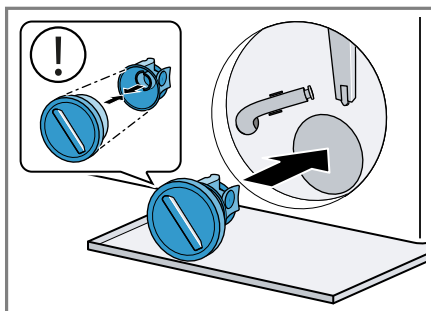

5. Víčko čerpadla zašroubujte až nadoraz.

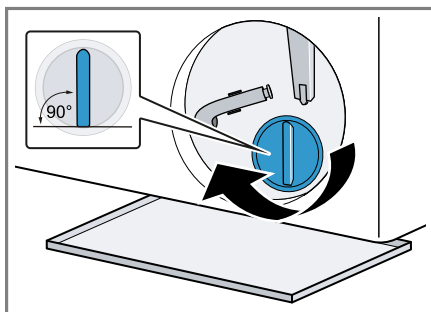

Držadlo víčka čerpadla musí být svisle.

6. Nasadte a zavřete servisní kryt.

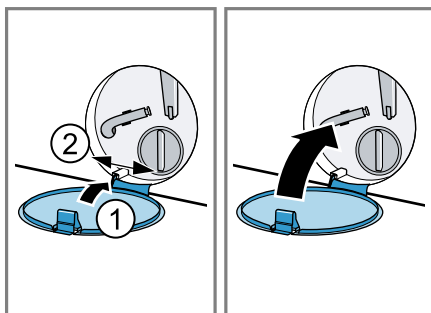



### Před příštím praním

Abyste zabránili tomu, aby při příštím praní odtekl nevyužitý prací prostředek, spusťte po vyprázdnění čerpadla vhodný program pro odčerpání.

1. Otevřete přívod vody.
2. Zapojte síťovou zástrčku.
3. Zapněte spotřebič.
4. Do komory II nalijte litr vody.
5. Zvolte vhodný program pro odčerpání.

→ "Programy", Strana 23

## 16.4 Čištění gumové manžety

Pravidelně čistěte gumovou manžetu.

1. Otevřete dvířka. → Strana 28
2. Z gumové manžety odstraňte případné předměty a žmolky.

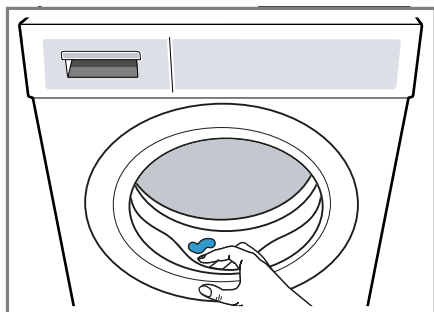

3. Gumovou manžetu očistěte zvenku a zevnitř vlhkým hadrem a otřete ji dosucha.

## 17 Odstranění poruch



Menší poruchy vašeho přístroje můžete odstranit vlastními silami. Před kontaktováním zákaznické služby využijte informací o odstraňování poruch. Vyvarujete se tak zbytečných nákladů.

### VÝSTRAHA

#### Nebezpečí úrazu elektrickým proudem!





Neodborné opravy jsou nebezpečné.

- ▶ Spotřebič ani jeho vlastnosti nikdy technicky neupravujte.
- ▶ Opravy spotřebiče smí provádět pouze odborný personál, který je k tomu vyškolený.
- ▶ K opravě spotřebiče se smí používat pouze originální náhradní díly.
- ▶ Pokud je síťový kabel tohoto spotřebiče poškozený, musí ho vyměnit výrobce, jeho zákaznický servis nebo podobně kvalifikovaná osoba, aby se zabránilo ohrožení.

Závada	Příčina a řešení závady
Displej zhasl a bliká  <b>Start/Reload.</b>	Je aktivní režim šetření energie. ▶ Stiskněte  <b>Start/Reload.</b>
E:36 -10 / E:30 -80 / E:18 Prací roztok se neodčerpává.	Odtoková hadice je připojená příliš vysoko, je zalomená, uskřípnutá nebo nepřipustným způsobem prodloužená. ▶ Zkontrolujte instalaci odtokové hadice. → <i>Strana 14</i> Odtoková trubka nebo odtoková hadice je ucpaná. ▶ Vyčistěte odtokovou trubku a odtokovou hadici. Čerpadlo je ucpané nebo není správně nainstalované víčko čerpadla. ▶ Zkontrolujte, zda je víčko čerpadla správně nainstalované. → <i>Strana 32</i> ▶ Vyčistěte čerpadlo. → <i>Strana 32</i>
E:36 -25 -26	Je ucpané čerpadlo. ▶ Vyčistěte čerpadlo. → <i>Strana 32</i>
E:60 -2B / E:32 / H:32	Spotřebič přerušil odstředivání kvůli nerovnoměrnému rozložení prádla. ▶ Vložte znovu prádlo do bubnu.
E:30 -10 / 	Je zavřený přívod vody. ▶ Otevřete přívod vody. Přívodní hadice je zalomená nebo uskřípnutá.

Závada	Příčina a řešení závady
E:30 -10 / 	<p>▶ Zkontrolujte instalaci přívodní hadice. → <i>Strana 14</i></p> <p>Jsou ucpaná sítko v přívodu vody.</p> <p>▶ Vyčistěte sítko v přívodu vody.</p> <hr/> <p>Tlak vody je příliš nízký.</p> <p>▶ Zkontrolujte, zda má přívod vody dostatečný tlak vody.</p> <hr/> <p>Systém měření hladiny vody je vadný. Při chybovém hlášení spustí spotřebič odčerpání.</p> <ol style="list-style-type: none"> <li>Počkejte cca 5 minut, dokud nebude odčerpání hotové.</li> <li>Spotřebič znovu spusťte. V případě potřeby spusťte odčerpání znovu.</li> <li>Pokud porucha přetrvává, kontaktujte zákaznický servis. → <i>Strana 42</i></li> </ol>
E:30 -20	<p>Kritická funkční porucha.</p> <p>▶ Zavřete přívod vody.</p> <p>Při chybovém hlášení spustí spotřebič odčerpání.</p> <ol style="list-style-type: none"> <li>Počkejte cca 5 minut, dokud nebude odčerpání hotové.</li> <li>Spotřebič znovu spusťte. V případě potřeby spusťte odčerpání znovu.</li> <li>Pokud porucha přetrvává, kontaktujte zákaznický servis. → <i>Strana 42</i></li> </ol> <hr/> <p>Dávkování pracího prostředku je příliš vysoké.</p> <p>▶ Při příštím praní se stejným množstvím prádla použijte menší množství pracího prostředku.</p> <hr/> <p>Byla naplněna voda navíc.</p> <p>▶ Během provozu neplňte do spotřebiče další vodu.</p>
Všechny ostatní chybové kódy.	<p>Porucha funkce</p> <ol style="list-style-type: none"> <li>Spotřebič znovu spusťte.</li> <li>Když se porucha objeví znovu, odpojte spotřebič minimálně na 30 sekund od elektrické sítě. Vytáhněte síťovou zástrčku síťového kabelu ze zásuvky nebo vypněte pojistku v pojistkové skříňce.</li> <li>Pokud porucha přetrvává, kontaktujte zákaznický servis. → <i>Strana 42</i></li> </ol> <p>Při telefonátu uveďte přesné chybové hlášení. Pokud možno poruchu zdokumentujte pomocí fotografií nebo videa.</p>

Závada	Příčina a řešení závady
• bliká a program je pozastavený.	Spotřebič rozpoznal kolísání napájecího napětí. Není nutné nic dělat. Jakmile se napájení stabilizuje, bude program normálně pokračovat.
Intenzivní tvorba pěny.	Dávkování pracího prostředku je příliš vysoké. <ul style="list-style-type: none"> <li>▶ Smíchejte polévkovou lžící aviváže s 0,5 l vody a směs naplňte do komory II (nepoužívejte na outdoorové, sportovní a péřové textilie).</li> <li>▶ Při příštím praní se stejným množstvím prádla použijte menší množství pracího prostředku.</li> </ul>
🔊 bliká.	Dvířka nejsou úplně zavřená. <ol style="list-style-type: none"> <li>1. Zajistěte, aby nebylo prádlo přiskřípnuté ve dvířkách.</li> <li>2. Zavřete dvířka.</li> </ol>
🌀	Nutné čištění bubnu. <ul style="list-style-type: none"> <li>▶ Vyčistěte buben. → <i>Strana 31</i></li> </ul>
Program se nespustí.	Je aktivovaný dětský zámek. <ul style="list-style-type: none"> <li>▶ Deaktivujte dětskou pojistku. → <i>Strana 30</i></li> </ul> <hr/> Je aktivovaná funkce 🛑 <b>Finished in</b> . <ul style="list-style-type: none"> <li>▶ Zkontrolujte, zda je aktivovaná 🛑 <b>Finished in</b>. → <i>Strana 21</i></li> </ul>
Program je pozastavený nebo zrušený nebo dvířka nelze otevřít.	Teplota je příliš vysoká. <ul style="list-style-type: none"> <li>▶ Spusťte program <b>Rinse</b> 🌊 nebo počkejte, dokud neklesne teplota.</li> </ul> <hr/> Příliš vysoká hladina vody. <ul style="list-style-type: none"> <li>▶ Spusťte program <b>Spin</b> nebo vhodný program pro odčerpání. → <i>Strana 23</i></li> </ul>
Při výpadku proudu nelze otevřít dvířka.	Dvířka jsou zablokována. <ul style="list-style-type: none"> <li>▶ Otevřete dvířka pomocí nouzového odblokování. → <i>Strana 41</i></li> </ul>
Buben sebou po spuštění programu trhá.	Nejedná se o závadu. Je spuštěný interní test motoru. Není potřebné žádné jednání.
Buben se otáčí, nepřitéká voda.	Nejedná se o závadu. Rozpoznání množství prádla je aktivní až 2 minuty. Není potřebné žádné jednání.
V bubnu není vidět voda.	Nejedná se o závadu. Voda je pod viditelnou oblastí. Není potřebné žádné jednání.
Opakovaný náběh odštěďování.	Nejedná se o závadu. Spotřebič se snaží vyrovnat nerovnoměrné rozložení prádla opakovaným rozmístěním prádla. Není potřebné žádné jednání.

Závada	Příčina a řešení závady
Vibrace, pohyb a hlasité zvuky spotřebiče při odstředování.	Spotřebič není správně vyrovnaný. ▶ Vyrovnajte spotřebič. → <i>Strana 15</i>
	Nožičky spotřebiče nejsou zafixované. ▶ Zafixujte nožičky spotřebiče. → <i>Strana 15</i>
	Nejsou odstraněné přepravní pojistky. ▶ Odstraňte přepravní pojistky. → <i>Strana 12</i>
Není dosažena vysoká rychlost odstředování.	Je aktivovaná funkce  <b>Less Ironing</b> . ▶ Zvolte program vhodný pro druh textilií. → <i>Strana 23</i>
	Spotřebič se snaží vyrovnat nerovnoměrné rozložení prádla pomocí nižší rychlosti odstředování. Není potřebné žádné jednání.
Doba trvání programu se během pracího procesu mění.	Nejedná se o závadu. Průběh programu se elektronicky optimalizuje, kvůli tvorbě příliš velkého množství pěny se zapne další máchání nebo se vyrovnává nerovnoměrné rozložení prádla. Není potřebné žádné jednání.
Šumivé, syčivé nebo sací zvuky.	Nejedná se o závadu. Napouští se voda nebo se odčerpává prací roztok. Není potřebné žádné jednání.
Klapání, skřípání v čerpadle.	V čerpadle je cizí předmět. ▶ Vyčistěte čerpadlo. → <i>Strana 32</i>
Zbytky pracího prostředku na prádle.	Prací prostředky mohou obsahovat látky, které nejsou rozpustné ve vodě a usazují se na prádle. ▶ Spusťte program <b>Rinse</b>  nebo prádlo po sušení vykartáčujte.
Na textiliích se po skončení programu  <b>Iron Assist</b> vytvořily vlhké skvrny.	Textilie namočily kapky vody z bubnu nebo ze dvířek. Kapky jsou důsledkem buď kondenzované páry, nebo zbytkové vlhkosti předchozího pracího programu. ▶ Textilie vyžehlete nebo pověste, aby uschly.
Prádlo je po odstředování příliš mokré.	Je nastavená nízká rychlost odstředování. ▶ Spusťte program <b>Spin</b> . ▶ Při příštím praní nastavte vyšší rychlost odstředování.
	Spotřebič se snaží vyrovnat nerovnoměrné rozložení prádla pomocí nižší rychlosti odstředování. <b>1.</b> Vložte znovu prádlo do bubnu. <b>2.</b> Spusťte program <b>Spin</b> .
	Je aktivovaná funkce  <b>Less Ironing</b> . ▶ Nastavte vhodný program. → <i>Strana 23</i>

Závada	Příčina a řešení závady
Pomačkání.	Zvolený program není vhodný pro druh textilií. ▶ Nastavte vhodný program. → <i>Strana 23</i>
	Je nastavená vysoká rychlost odstředování. ▶ Při příštím praní nastavte nižší rychlost odstředování.
	Nevhodné prádlo. ▶ Dodržujte maximální množství prádla pro příslušné programy. → <i>Strana 23</i> ▶ Připravte prádlo. → <i>Strana 27</i>
U přívodní hadice vytéká voda.	Přívodní hadice není správně připojená nebo je poškozená. ▶ Zkontrolujte instalaci přívodní hadice. → <i>Strana 11</i> Při poškození přívodní hadici vyměňte.
U odtokové hadice vytéká voda.	Odtoková hadice není správně připojená nebo je poškozená. ▶ Zkontrolujte instalaci odtokové hadice. → <i>Strana 11</i> Při poškození odtokovou hadici vyměňte.
Pod dvířky vytéká voda.	Znečištění na dvířkách nebo manžetě způsobuje netěsnost. ▶ Vyčistěte dvířka a manžetu.
Prací prostředek nebo aviváž odkapává z manžety a shromažďuje se na skle dvířek nebo v záhybu manžety.	V násypce na prací prostředky je příliš mnoho pracího prostředku nebo aviváže. ▶ Při dávkování se řiďte značkou v násypce na prací prostředky. → <i>Strana 29</i>
V komoře ☼ se nachází zbytková voda.	Je ucpaná vložka v komoře ☼. ▶ Vyčistěte násypku na prací prostředky. → <i>Strana 31</i>
V násypce na prací prostředky zůstane aviváž.	Zvolený program neobsahuje máchání v aviváži. ▶ Zkontrolujte, zda je pro zvolený program nastavené máchání v aviváži. → <i>Strana 23</i>
Ve spotřebiči vzniká zápach.	Vlhkost a zbytky pracích prostředků mohou podporovat tvorbu bakterií. ▶ Vyčistěte buben. → <i>Strana 31</i> ▶ Když spotřebič nepoužíváte, nechte dvířka a násypku na prací prostředky otevřené, aby mohla vyschnout zbytková voda.



## 17.1 Nouzové odblokování

### Odblokování dvířek

**Požadavek:** Čerpadlo je prázdné.

→ *Strana 32*

1. **POZOR!** Vytékající voda může způsobit věcné škody.
- ▶ Neotevírejte dvířka, pokud je za sklem vidět voda.

Pomocí náradí vytáhněte nouzové odblokování dolů a uvolněte ho.

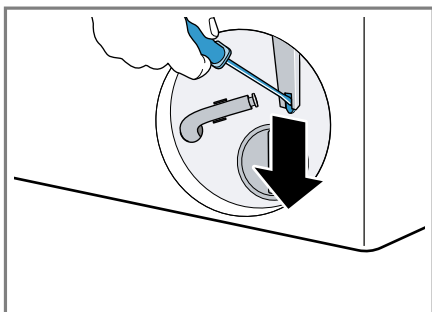

- ✓ Zámek dvířek je odblokovaný.
2. Nasaďte a zacvakněte servisní kryt.
  3. Zavřete servisní kryt.

### 17.2 Resetování elektronické karty

1. Spotřebič znovu spusťte.
2. Když se porucha objeví znovu, odpojte spotřebič minimálně na 30 sekund od elektrické sítě.

Vytáhněte síťovou zástrčku síťového kabelu ze zásuvky nebo vypněte pojistku v pojistkové skřínce.

3. Pokud porucha přetrvává, kontaktujte zákaznický servis. → *Strana 42*

Při telefonátu uveďte přesné chybové hlášení. Pokud možno poruchu zdokumentujte pomocí fotografií nebo videa.

## 18 Přeprava, uskladnění a likvidace

### 18.1 Demontáž spotřebiče

1. Zavřete přívod vody.
- 2.
3. Vypněte spotřebič. → *Strana 30*
4. Vytáhněte síťovou zástrčku spotřebiče ze zásuvky.
5. Vypusťte prací roztok.  
→ *"Čištění čerpadla", Strana 32*
6. Odpojte hadice.

### 18.2 Nasazení přepravních pojistek

Spotřebič při přepravě zajistěte přepravními pojistkami, abyste zabránili poškození při dopravě.

1. Krytky<sup>1</sup> odstraňte šroubovákem.

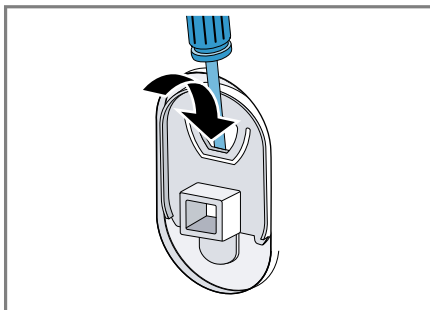

Krytku uschovejte.

2. Nasaďte 4 přepravní pojistky.

<sup>1</sup> Počet krytek se liší podle modelu.

## 18.3 Opětovné uvedení spotřebiče do provozu

- ▶ Pro další informace viz
  - "Instalace a připojení", Strana 11 a
  - "Spuštění praní bez prádla", Strana 15.

(waste electrical and electronic equipment - WEEE).

Tato směrnice stanoví jednotný evropský (EU) rámec pro zpětný odběr a recyklování použitých zařízení.

## 18.4 Likvidace starého spotřebiče

Díky ekologické likvidaci je možné opětovné použití cenných surovin.

### VÝSTRAHA

#### Nebezpečí poškození zdraví!

Ve spotřebiči se mohou zavřít děti a dostat se tak do ohrožení života.

- ▶ Spotřebič neumísťujte za dveře, které blokují nebo brání otvírání dvířek spotřebiče.
- ▶ U starých spotřebičů odpojte síťovou zástrčku síťového kabelu, poté síťový kabel přestříhnete a zničíte zámek dvířek spotřebiče tak, aby se dvířka spotřebiče nedaly zavřít.

1. Vytáhněte síťovou zástrčku síťového kabelu ze zásuvky.
2. Odpojte síťový kabel.
3. Spotřebič ekologicky zlikvidujte.

Informace o aktuálních možnostech likvidace obdržíte u specializovaného prodejce nebo na obecním nebo městském úřadu.



Tento spotřebič je označen v souladu s evropskou směrnicí 2012/19/EU o nakládání s použitými elektrickými a elektronickými zařízeními

## 19 Zákaznický servis

Originální náhradní díly relevantní pro funkčnost podle příslušného nařízení ekodesign obdržíte u našeho zákaznického servisu po dobu min. 10 let od uvedení vašeho spotřebiče na trh v Evropském hospodářském prostoru.

**Poznámka:** Využití zákaznického servisu je v rámci záručních podmínek výrobce bezplatné.

Podrobné informace o záruční době a záručních podmínkách ve vaší zemi obdržíte u svého zákaznického servisu, svého prodejce nebo na našich internetových stránkách.

Při kontaktování zákaznického servisu potřebujete označení produktu (E-č.) a výrobní číslo (FD) vašeho spotřebiče.

Kontaktní údaje zákaznického servisu viz příložený seznam servisních služeb nebo naše webová stránka.

### 19.1 Označení produktu (E-č.) a výrobní číslo (FD)

Označení produktu (E-č.) a výrobní číslo (FD) je uvedeno na typovém štítku spotřebiče.









V závislosti na modelu se typový štítek nachází:

- na vnitřní straně dvířek,
- na vnitřní straně servisní krytky,
- na zadní straně spotřebiče.

Pro rychlé nalezení údajů vašeho spotřebiče a telefonního čísla zákaznického servisu si můžete údaje poznačit.

## 20 Hodnoty spotřeby

Následující informace se poskytují podle nařízení EU o ekodesignu. Uvedené hodnoty pro jiné programy jako **Eco 40-60** jsou pouze referenční hodnoty a byly zjištěny s využitím platné normy EN 60456.

Program	Množství prádla (kg)	Doba trvání programu (h:min) <sup>1</sup>	Spotřeba energie (kWh/cyklus) <sup>1</sup>	Spotřeba vody (l/cyklus) <sup>1</sup>	Maximální teplota 5 min <sup>1</sup> (°C)	Rychlost odstřeďování (ot/min) <sup>1</sup>	Zbytková vlhkost (%) <sup>1</sup>
Eco 40-60 <sup>2</sup>	10,0	3:50	0,990	77,0	35	1351	52,00
Eco 40-60 <sup>2</sup>	5,0	2:55	0,460	46,0	28	1400	50,00
Eco 40-60 <sup>2</sup>	2,5	2:30	0,220	34	23	1400	55,00
Cottons  20 °C	10,0	3:49	0,500	100,0	24	1400	50,00
Cottons  40 °C	10,0	3:49	1,250	100,0	43	1400	50,00
Cottons  60 °C	10,0	3:49	2,160	100,0	61	1400	50,00
Easy-Care  40 °C	4,0	2:29	0,820	65,0	44	1200	35,00
Quick Mix    40 °C	4,0	1:00	0,660	46,0	41	1400	52,00
 Wool  30 °C	2,0	0:40	0,230	43,0	24	800	30,00

<sup>1</sup> Skutečné hodnoty se vlivem tlaku vody, tvrdosti a teploty přiváděné vody, teploty prostředí, druhu, množství a zašpinění prádla, použitého čisticího prostředku, kolísání napájecího proudu a zvolených přidavných funkcí mohou lišit od uvedených hodnot.

<sup>2</sup> Testovací program podle nařízení (EU) pro ekodesign a nařízení (EU) pro energetické štítky se studenou vodou (15 °C).

## 21 Technické údaje

Výška spotřebiče	84,5 cm
Šířka spotřebiče	59,8 cm
Hloubka spotřebiče	58,8 cm

Hloubka spotřebiče při zavřených dvířkách	63,2 cm
Hloubka spotřebiče při otevřených dvířkách	104,9 cm
Hmotnost	74,6 kg

Maximální množství prádla	10,0 kg
Síťové napětí	220-240 V, 50 Hz
⇌ Minimální pojistka instalace	10 A
Jmenovitý výkon	2300 W
Příkon	<ul style="list-style-type: none"> <li>■ Vypnutý stav: 0,50 W</li> <li>■ Nevypnutý stav: 0,50 W</li> </ul>
Tlak vody	<ul style="list-style-type: none"> <li>■ Minimálně 100 kPa (1 bar)</li> <li>■ Maximálně: 1 000 kPa (10 bar)</li> </ul>
Délka přívodní hadice	150 cm
Délka odtokové hadice	150 cm
Délka síťového kabelu	160 cm

Další informace k vašemu modelu najdete na internetu na <https://eprel.ec.europa.eu/qr/2046402><sup>1</sup>. Tato webová adresa je propojena odkazem s oficiální produktovou databází EU EPREL.

<sup>1</sup> Platí jen pro země v Evropském hospodářském prostoru







## Thank you for buying a Bosch Home Appliance!

Register your new device on MyBosch now and profit directly from:

- **Expert tips & tricks for your appliance**
- **Warranty extension options**
- **Discounts for accessories & spare-parts**
- **Digital manual and all appliance data at hand**
- **Easy access to Bosch Home Appliances Service**

Free and easy registration – also on mobile phones:

**[www.bosch-home.com/welcome](http://www.bosch-home.com/welcome)**



## Looking for help? You'll find it here.

Expert advice for your Bosch home appliances, help with problems or a repair from Bosch experts.

Find out everything about the many ways Bosch can support you:

**[www.bosch-home.com/service](http://www.bosch-home.com/service)**

Contact data of all countries are listed in the attached service directory.

### **BSH Hausgeräte GmbH**

Carl-Wery-Straße 34  
81739 München, GERMANY  
[www.bosch-home.com](http://www.bosch-home.com)

A Bosch Company



**9001983305** (041228)

CS