

# SIEMENS

WG54B202CS

# Pračka



CS Návod k obsluze a pokyny k instalaci



# Další informace naleznete v Digitální uživatelské příručce.



## Obsah

<b>1 Bezpečnost.....</b>	<b>4</b>	<b>9 Programy .....</b>	<b>26</b>
1.1 Všeobecné pokyny.....	4	<b>10 Příslušenství.....</b>	<b>30</b>
1.2 Použití k určenému účelu.....	4	<b>11 Prádlo.....</b>	<b>30</b>
1.3 Omezení okruhu uživatelů.....	4	11.1 Příprava prádla.....	30
1.4 Bezpečná instalace.....	5	11.2 Značky pro údržbu na v- sačkách.....	31
1.5 Bezpečné použití.....	7	<b>12 Prací a ošetrovací prostředky .....</b>	<b>31</b>
1.6 Bezpečné čištění a bez- pečná údržba .....	8	<b>13 Základní ovládání .....</b>	<b>31</b>
<b>2 Zabránění věcným škodám .....</b>	<b>10</b>	13.1 Zapnutí spotřebiče .....	31
<b>3 Ochrana životního prostředí a úspora.....</b>	<b>11</b>	13.2 Nastavení programu.....	31
3.1 Likvidace obalu .....	11	13.3 Uložení nastavení progra- mu .....	32
3.2 Úspora energie a zdrojů .....	11	13.4 Otevření dvířek .....	32
3.3 Režim šetření energie .....	11	13.5 Vložení prádla.....	32
<b>4 Instalace a připojení.....</b>	<b>11</b>	13.6 Nasazení odměrky.....	32
4.1 Vybalení spotřebiče.....	11	13.7 Použití odměrky.....	33
4.2 Rozsah dodávky.....	11	13.8 Naplnění pracího prostředku a ošetrovacího prostředku .....	33
4.3 Požadavky na místo instala- ce.....	12	13.9 Spuštění programu.....	33
4.4 Odstranění přepravních po- jistek .....	12	13.10 Namáčení prádla.....	33
4.5 Připojení spotřebiče .....	13	13.11 Přidání prádla .....	34
4.6 Vyrovnání spotřebiče.....	15	13.12 Zrušení programu.....	34
<b>5 Před prvním použitím .....</b>	<b>15</b>	13.13 Pokračování programu při nastavení stop po má- chání.....	34
5.1 Spuštění praní bez prádla .....	15	13.14 Vyjmutí prádla.....	34
<b>6 Seznámení .....</b>	<b>17</b>	13.15 Přepnutí spotřebiče do pohotovostního režimu (standby) .....	34
6.1 Spotřebič .....	17		
6.2 Násypka na prací prostředky ..	17		
6.3 Ovládací panel .....	18		
6.4 Logika ovládání .....	19		
<b>7 Displej.....</b>	<b>20</b>		
<b>8 Tlačítka .....</b>	<b>23</b>		

<b>14 Dětský zámek .....</b>	<b>34</b>	19.3 Opětovné uvedení spotřebiče do provozu .....	50
14.1 Aktivace dětského zámku .....	34	19.4 Likvidace starého spotřebiče.....	50
14.2 Deaktivace dětského zámku.....	35	<b>20 Zákaznický servis.....</b>	<b>50</b>
<b>15 Home Connect .....</b>	<b>35</b>	20.1 Označení produktu (E-č.), výrobní číslo (FD) a identifikační číslo (Z-č.).....	50
15.1 Konfigurace aplikace Home Connect.....	35	20.2 Záruka AQUA-STOP .....	51
15.2 Nastavení Home Connect .....	35	<b>21 Hodnoty spotřeby .....</b>	<b>52</b>
15.3 Aktivace Wi-Fi na spotřebiči..	35	<b>22 Technické údaje .....</b>	<b>52</b>
15.4 Deaktivace Wi-Fi na spotřebiči .....	36	22.1 Informace o nezávislém a Open Source software .....	53
15.5 Instalace aktualizace softwaru.....	36	<b>23 Prohlášení o shodě .....</b>	<b>54</b>
15.6 Resetování síťových nastavení spotřebiče .....	36		
15.7 Dálkové spuštění.....	36		
15.8 Vzdálená diagnostika .....	36		
15.9 Ochrana údajů.....	37		
<b>16 Základní nastavení .....</b>	<b>37</b>		
16.1 Přehled základních nastavení .....	37		
16.2 Změna základních nastavení .....	38		
<b>17 Čištění a ošetřování .....</b>	<b>38</b>		
17.1 Čištění bubnu .....	38		
17.2 Čištění násypky na prací prostředky .....	38		
17.3 Čištění čerpadla .....	39		
17.4 Čištění gumové manžety .....	41		
<b>18 Odstranění poruch .....</b>	<b>43</b>		
18.1 Nouzové odblokování.....	49		
18.2 Resetování elektronické karty.....	49		
<b>19 Přeprava, uskladnění a likvidace .....</b>	<b>49</b>		
19.1 Demontáž spotřebiče .....	49		
19.2 Nasazení přepravních pojistik.....	49		



# 1 Bezpečnost

Dodržujte následující bezpečnostní pokyny.

## 1.1 Všeobecné pokyny



- Pečlivě si přečtěte tento návod.
- Ušchovejte návod a také informace o výrobku pro pozdější použití nebo pro následujícího majitele.
- V případě poškození při přepravě spotřebič nepřipojujte.

## 1.2 Použití k určenému účelu

Spotřebič používejte pouze:

- k praní textilu vhodného pro praní v pračce a ručně prané vlny podle etikety doporučující péči.
- s vodou z vodovodu a obvyklými pracími a ošetřovacími prostředky vhodnými pro pračky.
- pro soukromé použití v domácnosti a v uzavřených místnostech domova.
- do maximální nadmořské výšky 4000 m nad mořem.

## 1.3 Omezení okruhu uživatelů

Tento spotřebič mohou používat děti starší 8 let a osoby s omezenými fyzickými, senzorickými nebo duševními schopnostmi nebo s nedostatečnými zkušenostmi a/nebo znalostmi, pokud jsou pod dohledem nebo byly instruovány o bezpečném použití spotřebiče a pochopily z toho vyplývající nebezpečí.

Děti si nesmí se spotřebičem hrát.

Čištění a údržbu spotřebiče nesmí provádět děti bez dozoru.

Děti mladší 3 let a domácí zvířata udržujte mimo dosah spotřebiče.

## 1.4 Bezpečná instalace

### **⚠ VÝSTRAHA – Nebezpečí úrazu elektrickým proudem!**

Neodborné instalace jsou nebezpečné.

- ▶ Spotřebič zapojte a používejte pouze v souladu s údaji na typovém štítku.
- ▶ Spotřebič zapojte do sítě střídavého proudu jen pomocí předpisově instalované zásuvky s uzemněním.
- ▶ Systém ochranných vodičů elektrické domovní instalace musí být instalován podle předpisů. Instalace musí mít dostatečně velký průřez vodičů.
- ▶ Při použití proudového chrániče používejte pouze typ se značkou .
- ▶ Spotřebič nikdy nenapájejte prostřednictvím externího spínacího zařízení, např. časového spínače nebo dálkového ovládání.
- ▶ Pokud je spotřebič vestavěný, musí být síťová zástrčka síťového kabelu volně přístupná, nebo pokud není volný přístup možný, musí být do stávající elektrické instalace nainstalován jistič podle předpisů pro instalaci.
- ▶ Při instalaci spotřebiče dbejte na to, aby nedošlo k sevření nebo poškození síťového kabelu.

Poškozená izolace síťového kabelu je nebezpečná.

- ▶ Zajistěte, aby se síťový kabel nikdy nedostal do kontaktu s horkými částmi spotřebiče nebo zdroji tepla.
- ▶ Zajistěte, aby se síťový kabel nikdy nedostal do kontaktu s ostrými rohy nebo hranami.
- ▶ Síťový kabel nikdy nelámejte, nestlačujte a neprovádějte na něm změny.

### **⚠ VÝSTRAHA – Nebezpečí požáru!**

Použití prodlužovacího síťového kabelu a neschválených adaptérů je nebezpečné.

- ▶ Nepoužívejte prodlužovací kabely ani rozbočky.
- ▶ Používejte pouze adaptéry a síťové kabely schválené výrobcem.
- ▶ Pokud je síťový kabel příliš krátký a k dispozici není žádný delší síťový kabel, kontaktujte odbornou společnost, aby přizpůsobila el. instalace domácnosti.

### **⚠ VÝSTRAHA – Nebezpečí zranění!**

Velká hmotnost spotřebiče může při zvedání způsobit poranění.

- ▶ Spotřebič sami nezvedejte.

Je-li tento spotřebič nesprávně instalován v jednotce praní a sušení, může instalovaný spotřebič spadnout.

- ▶ Sušičku stavte na pračku výhradně se spojovací soupravou výrobce sušičky . Jiný způsob instalace není přípustný.
- ▶ Pokud výrobce sušičky nenabízí vhodnou spojovací soupravu, neinstalujte spotřebič v jednotce praní a sušení.
- ▶ V jednotce praní a sušení neinstalujte spotřebiče různých výrobců a s různou hloubkou a šířkou.
- ▶ Jednotku praní a sušení nestavte na podstavec, spotřebiče se mohou překlopit.

### **⚠ VÝSTRAHA – Nebezpečí udušení!**

Děti si mohou obalový materiál přetáhnout přes hlavu nebo se do něj zamotat a udusit se.

- ▶ Obalový materiál uchovávejte mimo dosah dětí.
- ▶ Nedovolte dětem, aby si hrály s obalovým materiálem.

### **⚠ POZOR – Nebezpečí zranění!**

Spotřebič může při provozu vibrovat nebo se může pohybovat.

- ▶ Spotřebič umístěte na čistou, rovnou a pevnou plochu.
- ▶ Vyrovnejte spotřebič pomocí nožiček a vodováhy.

Při nesprávně vedených hadicích a elektrických kabelech hrozí nebezpečí zakopnutí.

- ▶ Hadice a elektrické kabely ved'te tak, aby nehrozilo nebezpečí zakopnutí.

Pokud byste pohybovali spotřebičem za vyčnívající součásti, např. dvířka, mohou se tyto součásti ulomit.

- ▶ Nepohybujte spotřebičem za vyčnívající součásti.

### **⚠ POZOR – Nebezpečí pořezání!**

Ostré hrany spotřebiče mohou při dotknutí způsobit řezná poranění.

- ▶ Nedotýkejte se ostrých hran spotřebiče.
- ▶ Při instalaci a přepravě spotřebiče noste ochranné rukavice.

## 1.5 Bezpečné použití

### **⚠ VÝSTRAHA – Nebezpečí úrazu elektrickým proudem!**

Poškozený spotřebič nebo poškozený síťový kabel je nebezpečný.

- ▶ V žádném případě nepoužívejte poškozený spotřebič.
- ▶ Při odpojování spotřebiče z elektrické sítě nikdy netahejte za síťový kabel. Vždy tahejte za síťovou zástrčku síťového kabelu.
- ▶ Pokud je spotřebič nebo síťový kabel poškozený, ihned odpojte síťovou zástrčku ze zásuvky nebo vypněte pojistku v pojistkové skříňce a zavřete přívod vody.
- ▶ Kontaktujte zákaznický servis. → *Strana 50*

Pronikající vlhkost může způsobit úraz elektrickým proudem.

- ▶ Spotřebič používejte pouze v uzavřených místnostech.
- ▶ Spotřebič nikdy nevystavujte velkému teplu a vlhkosti.
- ▶ Při čištění spotřebiče nepoužívejte parní nebo vysokotlaké čističe, hadice nebo sprchy.

### **⚠ VÝSTRAHA – Nebezpečí poškození zdraví!**

Ve spotřebiči se mohou zavřít děti a dostat se tak do ohrožení života.

- ▶ Spotřebič neumísťujte za dveře, které blokují nebo brání otvírání dvířek spotřebiče.
- ▶ U starých spotřebičů odpojte síťovou zástrčku síťového kabelu, poté síťový kabel přestříhnete a zničte zámek dvířek spotřebiče tak, aby se dvířka spotřebiče nedaly zavřít.

Při ždímání větších, nepromokavých kusů prádla může docházet k nevyváženosti a ke zranění.

- ▶ Ve spotřebiči neperte a neždímejte větší, nepromokavé kusy prádla, jako přikrývky nebo chrániče matrací.

### **⚠ VÝSTRAHA – Nebezpečí udušení!**

Děti mohou vdechnout nebo spolknout malé části a udusit se.

- ▶ Malé části uchovávejte mimo dosah dětí.
- ▶ Nedovolte dětem, aby si hrály s malými částmi.

### **⚠ VÝSTRAHA – Nebezpečí otravy!**

Prací a ošetřovací prostředky mohou při požití způsobit otravu.

- ▶ Při polknutí z nedopatření vyhledejte lékařskou pomoc.

- ▶ Prací a ošetrovací prostředky uchovávejte tak, aby k nim neměly přístup děti.

### **⚠ VÝSTRAHA – Nebezpečí výbuchu!**

Pokud jste na prádlo předem použili hořlavé čisticí prostředky obsahující rozpouštědla, může ve spotřebiči způsobit výbuch.

- ▶ Předem ošetřené prádlo před praním důkladně vymáchejte ve vodě.

### **⚠ POZOR – Nebezpečí zranění!**

Pokud byste si na spotřebič stoupali, může prasknout krycí deska.

- ▶ Nestoupejte si na spotřebič.

Pokud byste si sedali na otevřená dvířka nebo se o ně opírali, může se spotřebič převrhnout.

- ▶ Nesedejte si na dvířka spotřebiče ani se o ně neopírejte.
- ▶ Na dvířka spotřebiče nepokládejte žádné předměty.

Při sáhnutí do točícího se bubnu může dojít k poranění rukou.

- ▶ Než budete sahat do bubnu, počkejte, dokud se úplně nezastaví.

### **⚠ POZOR – Nebezpečí opaření!**

Prací roztok je při praní s vysokými teplotami horký.

- ▶ Nedotýkejte se horkého pracího roztoku.

### **⚠ POZOR – Nebezpečí chemického popálení!**

Při otevření násyvky na prací prostředky může ze spotřebiče vystříknout prací prostředek a ošetrovací prostředek. Kontakt s očima nebo pokožkou může způsobit podráždění.

- ▶ Při kontaktu s pracími nebo ošetrovacími prostředky důkladně vypláchněte oči nebo opláchněte pokožku čistou vodou.
- ▶ Při polknutí z nedopatření vyhledejte lékařskou pomoc.
- ▶ Prací a ošetrovací prostředky uchovávejte tak, aby k nim neměly přístup děti.

## **1.6 Bezpečné čištění a bezpečná údržba**

### **⚠ VÝSTRAHA – Nebezpečí úrazu elektrickým proudem!**

Neodborné opravy jsou nebezpečné.

- ▶ Spotřebič ani jeho vlastnosti nikdy technicky neupravujte.



- ▶ Opravy spotřebiče smí provádět pouze odborný personál, který je k tomu vyškolený.
- ▶ K opravě spotřebiče se smí používat pouze originální náhradní díly.
- ▶ Pokud je síťový kabel tohoto spotřebiče poškozený, musí ho vyměnit výrobce, jeho zákaznický servis nebo podobně kvalifikovaná osoba, aby se zabránilo ohrožení.

Pronikající vlhkost může způsobit úraz elektrickým proudem.

- ▶ Před čištěním vytáhněte síťovou zástrčku ze zásuvky nebo vypněte pojistku v pojistkové skřínce.
- ▶ Při čištění spotřebiče nepoužívejte parní nebo vysokotlaké čističe, hadice nebo sprchy.

### **⚠ VÝSTRAHA – Nebezpečí zranění!**

Používání neoriginálních náhradních dílů a neoriginálního příslušenství je nebezpečné.

- ▶ Používejte pouze originální náhradní díly a originální příslušenství výrobce.

### **⚠ VÝSTRAHA – Nebezpečí otravy!**

Při používání čisticích prostředků obsahujících rozpouštědla mohou vznikat jedovaté výpary.

- ▶ Nepoužívejte čisticí prostředky obsahující rozpouštědla.

## 2 Zabránění věcným škodám

### POZOR!

Nesprávné dávkování aviváže, pracích prostředků, ošetřovacích prostředků a čisticích prostředků může zhoršit funkci spotřebiče.

- ▶ Dodržujte dávkování doporučené výrobcem.

Překročení maximálního množství prádla zhoršuje funkci spotřebiče.

- ▶ Dodržujte a nepřekračujte maximální množství prádla pro každý program.

→ "Programy", Strana 26

Spotřebič je při přepravě zajištěn přepravními pojistkami. Neodstraněné přepravní pojistky mohou způsobit věcné škody a poškození spotřebiče.

- ▶ Před uvedením do provozu úplně odstraňte všechny přepravní pojistky a uschovejte je.
- ▶ Před každou přepravou kompletně namontujte všechny přepravní pojistky, abyste zabránili poškození při přepravě.

Nesprávné připojení přívodní hadice může způsobit věcné škody.

- ▶ Šroubení na přívodu vody ručně utáhněte.
- ▶ Přívodní hadici připojte k vodovodnímu kohoutku přímo bez dalších spojovacích prvků, jako adaptéru, prodloužení nebo ventilů.
- ▶ Těleso ventilu přívodní hadice namontujte tak, aby bylo chráněné před dotykem a nemohly na něj působit žádné vnější síly.
- ▶ Dbejte na to, aby vnitřní průměr vodovodního kohoutku činil minimálně 17 mm.
- ▶ Dbejte na to, aby délka závitů na přípojce k vodovodnímu kohoutku činila minimálně 10 mm.

Příliš nízký nebo příliš vysoký tlak vody může zhoršit funkci spotřebiče.

- ▶ Zajistěte, aby byl tlak v přívodu vody minimálně 100 kPa (1 bar) a maximálně 1 000 kPa (10 bar).
- ▶ Pokud tlak vody překročí uvedenou maximální hodnotu, musí se mezi přípojku pitné vody a hadicovou sadu spotřebiče nainstalovat redukční ventil.
- ▶ Nepřipojujte spotřebič k baterii beztlakého bojleru.

Pozměněné nebo poškozené vodní hadice mohou způsobit věcné škody a poškození spotřebiče.

- ▶ Vodní hadice nikdy nelámejte, nestlačujte, neměňte nebo neprořízněte.
- ▶ Používejte pouze dodané vodní hadice nebo originální náhradní hadice.
- ▶ Použité vodní hadice nikdy znovu nepoužívejte.

Používání spotřebiče se znečištěnou nebo příliš horkou vodou může způsobit věcné škody a poškození spotřebiče.

- ▶ Spotřebič používejte výhradně se studenou vodou z vodovodu.
- Nevhodné čisticí prostředky mohou poškodit povrchy spotřebiče.
- ▶ Nepoužívejte agresivní nebo abrazivní čisticí prostředky.
  - ▶ Nepoužívejte čisticí prostředky s vysokým obsahem alkoholu.
  - ▶ Nepoužívejte tvrdé drátěnky nebo houbičky.
  - ▶ Spotřebič čistěte pouze vodou a měkkým vlhkým hadrem.
  - ▶ Při kontaktu se spotřebičem ihned odstraňte všechny zbytky pracích prostředků, sprejů nebo jiné zbytky.

## 3 Ochrana životního prostředí a úspora

### 3.1 Likvidace obalu

Obalový materiál je ekologický a lze ho recyklovat.



- ▶ Jednotlivé složky likvidujte rozdělené podle druhů.

### 3.2 Úspora energie a zdrojů

Při dodržování těchto upozornění spotřebuje váš spotřebič méně proudu a vody.

- Používejte programy s nízkými teplotami a delší dobou praní a využijte maximální množství prádla.  
→ *Strana 26*
- Prací prostředky dávkujte podle stupně zašpinění prádla.
- U mírně a normálně zašpiněného prádla snižte teplotu praní.
- Pokud se má prádlo poté sušit v sušičce, nastavte maximální rychlost odstředování.
- Prádlo perte bez předpírky.

### 3.3 Režim šetření energie

Když kratší dobu neprovedete žádné kroky ovládání, spotřebič se automaticky přepne do režimu úspory energie. Všechny ukazatele zhasnou a bliká  .

Režim úspory energie se ukončí, když provedete nějaký krok ovládání spotřebiče.

Pokud delší dobu neprovedete žádné kroky ovládání, spotřebič se automaticky přepne do pohotovostního režimu.

## 4 Instalace a připojení

### 4.1 Vybalení spotřebiče

#### POZOR!

Předměty, které nejsou určeny pro provoz ve spotřebiči a které zůstanou v bubnu, mohou způsobit věcné škody a poškození spotřebiče.

- ▶ Před provozem tyto předměty a dodané příslušenství odstraňte z bubnu.

1. Ze spotřebiče odstraňte veškerý obalový materiál a ochranné kryty.  
→ *"Likvidace obalu", Strana 11*
2. Zkontrolujte spotřebič, zda se na něm nevyskytují viditelná poškození.
3. Otevřete dvířka. → *Strana 32*
4. Vyjměte z bubnu příslušenství.
5. Zavřete dvířka.

### 4.2 Rozsah dodávky

Po vybalení zkontrolujte všechny díly na poškození vzniklá při přepravě a jejich kompletnost.

#### POZOR!

Provoz s nekompletním nebo vadným příslušenstvím může negativně ovlivnit funkci spotřebiče nebo způsobit věcné škody a poškození spotřebiče.

- ▶ Nepoužívejte spotřebič s nekompletním nebo vadným příslušenstvím.
- ▶ Příslušné příslušenství před spuštěním provozu spotřebiče vyměňte.  
→ *"Příslušenství", Strana 30*

**Poznámka:** U spotřebiče byl ve výrobě proveden funkční test. Při něm mohly ve spotřebiči vzniknout skvrny od vody, které se odstraní při prvním praní.

Dodávka obsahuje:

- Pračka
- Průvodní doklady
- Přepavní pojistky
- Krytka<sup>1</sup>

### 4.3 Požadavky na místo instalace

#### **⚠ VÝSTRAHA**

#### **Nebezpečí úrazu elektrickým proudem!**

Spotřebič obsahuje díly pod napětím. Dotýkání se dílů pod napětím je nebezpečné.

- ▶ Nepoužívejte spotřebič bez krycí desky.

#### **⚠ VÝSTRAHA**

#### **Nebezpečí zranění!**

Při provozu na podstavci se spotřebič může převrhnout.

- ▶ Před uvedením do provozu bezpodmínečně upevněte nožičky spotřebiče příchytkami → *Strana 30* od výrobce.

#### **POZOR!**

Zmrzlá zbytková voda ve spotřebiči může způsobit jeho poškození.

- ▶ Neinstalujte a nepoužívejte spotřebič v prostorech s nebezpečím mrazu nebo venku.

Když se spotřebič nakloní o více než 40°, může vytéct zbytková voda a způsobit věcné škody.

- ▶ Spotřebič naklánějte opatrně.
- ▶ Spotřebič přepravujte nastojato.

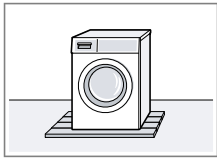
Místo instalace	Požadavky
Podstavec 	Upevněte spotřebič pomocí příchytek → <i>Strana 30</i> .
Podlaha nad stropem z dřevěných trámů 	Spotřebič postavte na voděodolnou dřevěnou desku (tloušťka min. 30 mm), která je pevně přišroubovaná k podlaze.
V kuchyňské lince 	Spotřebič instalujte pouze pod souvislou pracovní desku, která je pevně spojená se sousedními skříňkami. Potřebná šířka výklenku: 60 cm.
U stěny 	Dbejte na to, abyste přívodní kabel a hadice neuskřípli mezi stěnou a spotřebičem.

### 4.4 Odstranění přepravních pojistek

Spotřebič je při přepravě zajištěný na zadní straně přepravními pojistkami.

**Poznámka:** Šrouby přepravních pojistek a objímky uschovejte pro pozdější přepravu.

<sup>1</sup> Počet krytek se liší podle modelu.

1. Vyměňte hadici ① a síťový kabel ② z držáku.

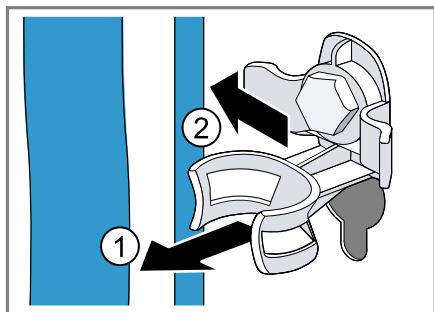

2. Všechny šrouby 4 přepravních pojistek povolte šroubovákem vel. 13 ① a odstraňte je ②.

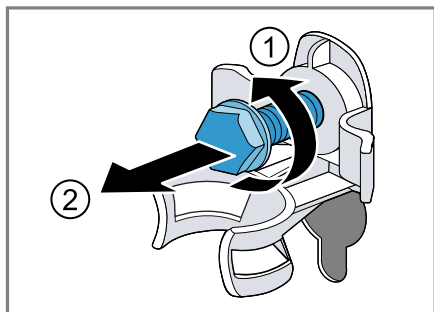

3. Odstraňte 4 objímky.

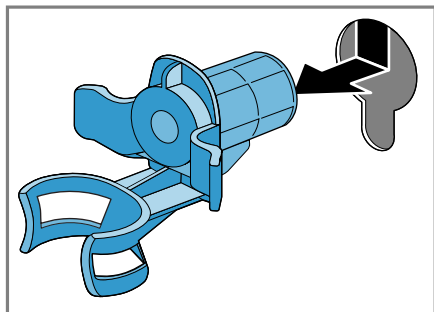

4. Nasadte krytku a posuňte ji dolů.

#### Poznámky

- Zkontrolujte počet krytek v balení

- Pokud jsou dodány čtyři krytky, vložte krytky do čtyř otvorů pro přepravní pojistky.

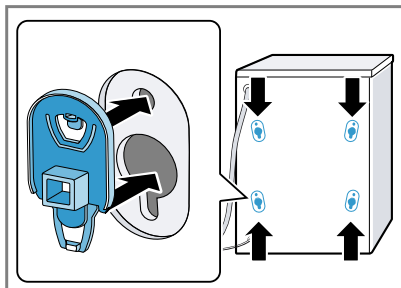

- Pokud je dodána jedna krytka, vložte krytku do levého dolního otvoru pro přepravní pojistku.

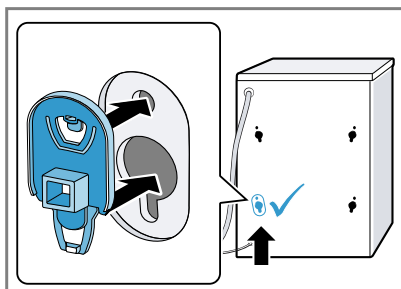

**Poznámka:** Pro nasazení přepravních pojistek do spotřebiče při dopravě provádějte tyto kroky v opačném pořadí.

## 4.5 Připojení spotřebiče

### Připojení přívodní hadice

#### ⚠ VÝSTRAHA

**Nebezpečí úrazu elektrickým proudem!**

Spotřebič obsahuje díly pod napětím. Dotýkání se dílů pod napětím je nebezpečné.

- Elektrický ventil Aquastop neponořujte do vody.

**POZOR!**

Nesprávné připojení přívodní hadice může způsobit věcné škody.

- ▶ Šroubení na přívodu vody ručně utáhněte.

1. Přívodní hadici připojte k přívodu vody (26,4 mm = 3/4").

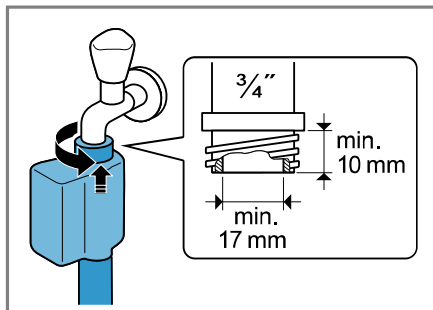

2. Opatrně otevřete přívod vody a zkontrolujte těsnost připojovacích míst.

**Způsoby připojení odtoku vody**

Tyto informace vám pomůžou připojit spotřebič k odtoku vody.

**POZOR!**

Při odčerpávání je odtoková hadice pod tlakem a může se z místa připojení uvolnit.

- ▶ Zajistěte odtokovou hadici proti neúmyslnému uvolnění.

V případě ucpaného nebo uzavřeného odtoku může nahromaděná odpadní voda natéct zpátky do spotřebiče.

- ▶ Před spuštěním spotřebiče zkontrolujte, zda odpadní voda rychle odtéká a odstraňte ucpaní.

**Poznámka:** Dodržujte požadovanou výšku odčerpávání.

Maximální výška odčerpávání činí 100 cm.

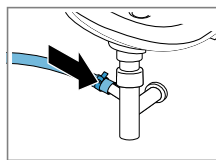
**Sifon**

Zajistěte místo připojení hadicovou sponou (24–40 mm).

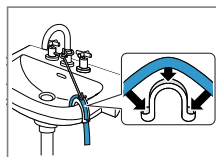
**Umyvadlo**

Odtokovou hadici upevněte a zajistěte pomocí kolena.

→ "Příslušenství", Strana 30

Plastová trubka s pryžovým hrdlem nebo odtokový otvor v podlaze

Odtokovou hadici upevněte a zajistěte pomocí kolena.

→ "Příslušenství", Strana 30

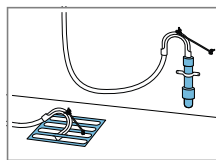
**Připojení spotřebiče k elektrickému proudu**

**Poznámka:** Vaše domovní elektrická instalace pro tento spotřebič musí splňovat zákonné předpisy a bezpečnostní předpisy a měla by obsahovat proudový chránič.

1. Síťovou zástrčku síťového kabelu spotřebiče zastrčte do zásuvky v blízkosti spotřebiče.  
Údaje připojení spotřebiče najdete v Technických údajích → Strana 52.
2. Zkontrolujte pevné umístění síťové zástrčky.

## 4.6 Vyrovnání spotřebiče

Pro snížení hlučnosti a vibrací a zabránění posouvání spotřebiče spotřebič správně vyrovnajte.

1. Pojistné matice povolte ve směru hodinových ručiček klíčem na šroubu velikosti 17.

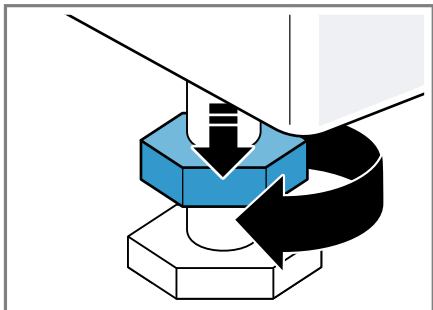

2. Pro vyrovnání spotřebiče otáčejte nožičkami spotřebiče. Vyrovnání zkontrolujte pomocí vodováhy.

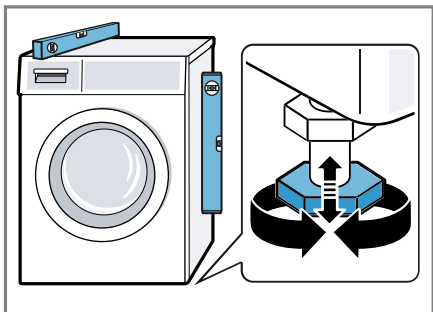

Všechny nožičky spotřebiče musí pevně stát na podlaze.

3. Pojistné matice utáhněte klíčem na šroubu velikosti 17 pevně ke krytu.

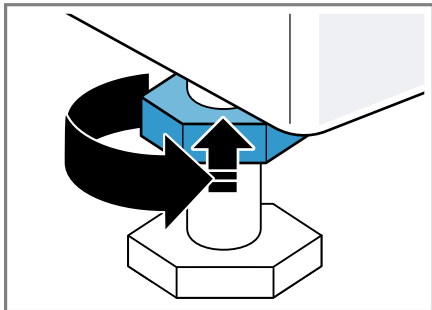

Nožičku přitom pevně držte a nemějte jej výšku.

## 5 Před prvním použitím

Připravte spotřebič pro použití.

### 5.1 Spuštění praní bez prádla

Spotřebič byl před opuštěním závodu důkladně přezkoušen. Aby se odstranila případná zbytková voda, proveďte poprvé praní bez prádla.

1. Stiskněte .

Proces zapnutí trvá několik sekund.

2. Nastavte program **bavlna 90°C** nebo zvolte program čištění bubny v aplikaci Home Connect.
3. Zavřete dvířka.
4. Vytáhněte násypku na prací prostředky.

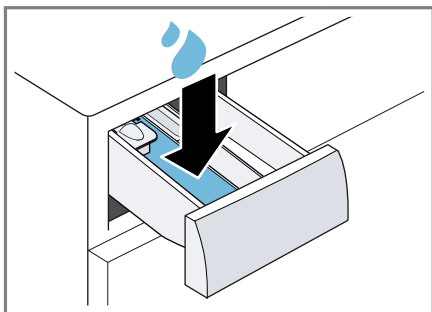

5. Do komory II nalijte přibližně 1 litr vody z vodovodu.

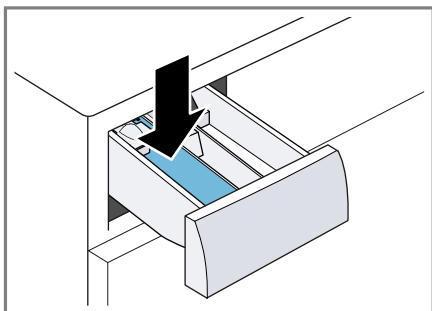

6. Do komory II naplňte univerzální prášek na praní s bělidlem s kyslíkem.



Abyste zabránili tvorbě pěny, použijte pouze polovinu množství pracího prostředku doporučeného výrobcem pracího prostředku pro mírně zašpiněné prádlo. Nepoužívejte prací prostředek na vlnu nebo na jemné prádlo.

7. Zasuňte násypku na prací prostředky.
8. Pro spuštění programu stiskněte  .
- ✓ Na displeji se zobrazuje zbývající doba trvání.
  - ✓ Po skončení programu se na displeji zobrazí: **End**.

9. Spusťte první prací cyklus nebo stiskněte  pro přepnutí spotřebiče do pohotovostního stavu (stand-by).

→ "Základní ovládání", Strana 31



## 6 Seznámení

### 6.1 Spotřebič

Zde naleznete přehled součástí vašeho spotřebiče.

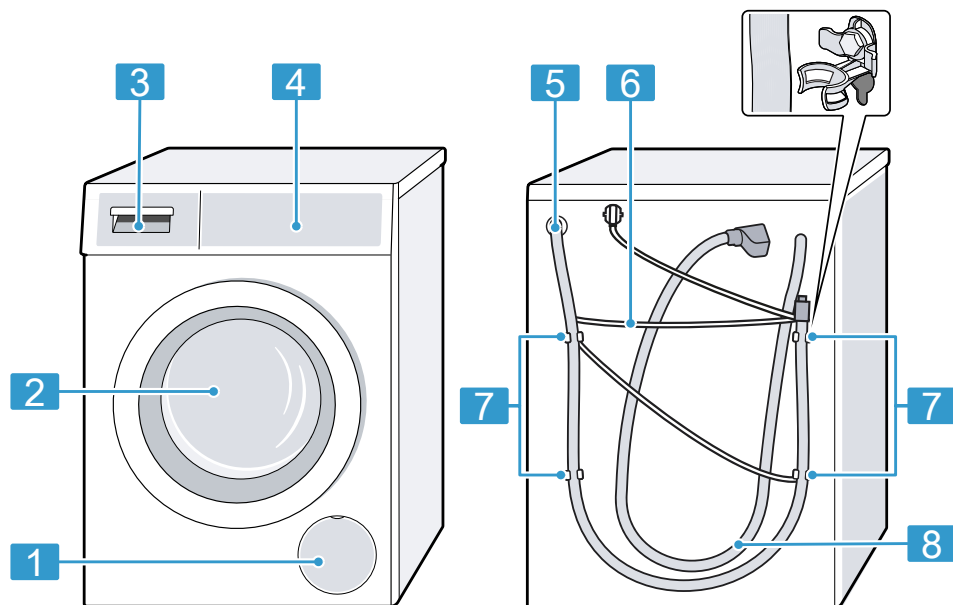

V závislosti na typu spotřebiče se mohou detaily na obrázku lišit, např. barva a tvar.

**1** Servisní kryt čerpadla  
→ *Strana 39*

**2** Dvířka → *Strana 32*

**3** Násypka na prací prostředky  
→ *Strana 17*

**4** Ovládací panel → *Strana 18*

**5** Odtoková hadice → *Strana 14*

**6** Síťový kabel → *Strana 14*

**7** Převravní pojistky

**8** Přívodní hadice → *Strana 13*

### 6.2 Násypka na prací prostředky

**Poznámka:** Řiďte se údaji výrobce k použití a dávkování pracích prostředků a ošetřovacích prostředků a údaji v popisech programů.



- |   |   |
|---|---|
| 1 | Odměrka na tekuté prací prostředky → <i>Strana 32</i> |
| 2 | Komora II: prací prostředek pro hlavní prádlo         |
| 3 | Komora ☼: aviváž                                      |
| 4 | Komora I: prací prostředek pro předpírku a namáčení   |

### 6.3 Ovládací panel

Pomocí ovládacího pole nastavíte všechny funkce vašeho spotřebiče a dostanete informace o provozním stavu.

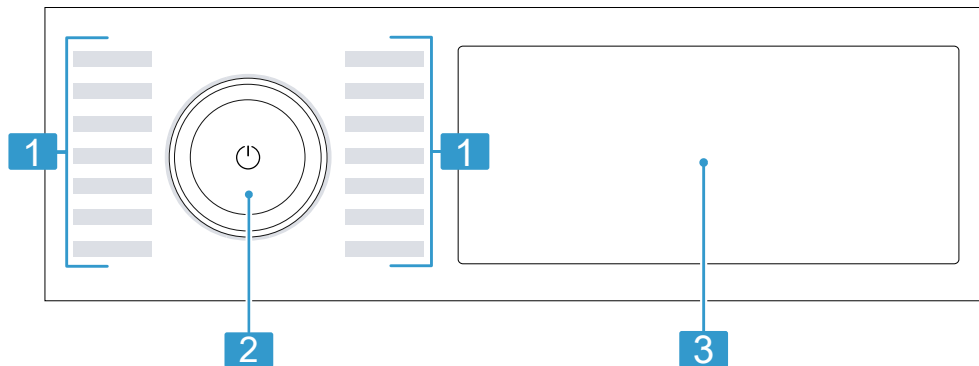

- |   |  |
|---|--|
| 1 | Programy → <i>Strana 26</i>                              |
| 2 | Volič programů → <i>Strana 31</i>                        |
| 3 | Tlačítka → <i>Strana 23</i> a displej → <i>Strana 20</i> |

## 6.4 Logika ovládání

Některé oblasti displeje jsou tlačítka a reagují na dotyky. Nastavení se aktivují, deaktivují a mění stisknutím tlačítek. Aktivovaná nastavení jsou na displeji barevně zvýrazněná.

### POZOR!

Při působení násilí na displej může dojít poškození.

- ▶ Na displej příliš netlačte.
- ▶ Pro stisknutí displeje nepoužívejte špičaté nebo ostré předměty.

### Zobrazení nebo skrytí přídatných tlačítek

Některá tlačítka jsou kvůli omezenému zobrazení na displeji skrytá. Když si tato přídatná tlačítka zobrazíte na displeji, můžete aktivovat nebo deaktivovat nastavení.

1. Pro zobrazení přídatných tlačítek krátce stiskněte **+ možnosti**.

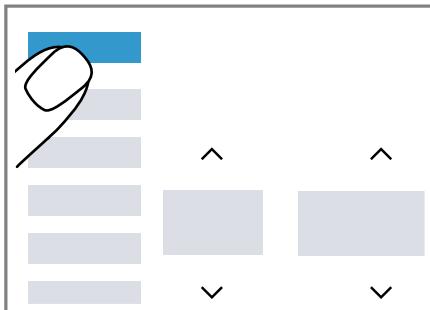

- ✓ Na displeji se zobrazí všechna přídatná tlačítka.

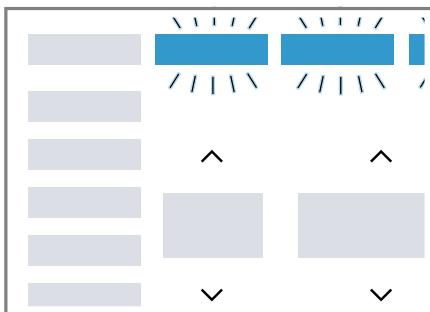

2. Pro skrytí přídatných tlačítek znovu krátce stiskněte **+ možnosti**.

### Změna hodnoty nastavení



Když aktivujete určitá nastavení, na displeji se zobrazí výběrová tlačítka a můžete změnit hodnotu nastavení.

- ▶ Stiskněte výběrová tlačítka  
→ *Strana 23*.

Na displeji se zobrazí hodnota nastavení.

## 7 Displej



































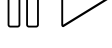



Na displeji vidíte aktuální hodnoty nastavení, možnosti voleb nebo nápovědné texty.

Na displeji se zobrazí podle stavu programu některé pokyny v oblasti , např. .







**Poznámka:** Po aktualizaci softwaru mohou být k dispozici další funkce.

→ *Strana 36*















Když je k dispozici aktualizace softwaru, další informace najdete v aplikaci Home Connect.

+ možnosti	voda plus	extra máchání	přidaná pára	oblíbený	nastavení	 3 s
pot						
tráva					    	
víno					h	
másl/oolej					kg 	
rajčata					 	 
krev						
skvrny	předpírka	namáčení	malá náplň	hotovo za	varioSpeed	vzdálený start 

Příklad zobrazení na displeji

Ukazatel	Popis
0:40 <sup>1</sup>	Předpokládaná doba trvání programu nebo zbývající doba programu v hodinách a minutách.
 <sup>1</sup>	Čas skončení programu → "Tlačítka", <i>Strana 24</i>
10,0 <sup>1</sup>	Doporučené maximální množství prádla pro nastavený program v kg.
 - 1400	Nastavená rychlost odstředování v ot/min. → <i>Strana 24</i> 0: bez závěrečného odstředování, pouze odčerpání  : zastavení po máchání, bez odčerpání
 - 90	Nastavená teplota ve °C. → <i>Strana 24</i>  (studená)
	Můžete vyjmout nebo přidat prádlo a přerušit aktuální program. → <i>Strana 34</i>

<sup>1</sup> Příklad

Ukazatel	Popis
End	Stav programu: konec programu
	Stav programu: napařování
	<ul style="list-style-type: none"> <li>■ Svítí: Dětská pojistka je aktivovaná.</li> <li>■ Bliká: Dětská pojistka je aktivovaná a došlo k ovládní spotřebiče.</li> </ul> → "Deaktivace dětského zámku", Strana 35
	Je aktivovaný přídavný máchací cyklus. → Strana 25
	Je aktivovaná předpírka. → Strana 25
	Je aktivované praní ve větším množství vody. → Strana 25
	Je aktivované namáčení. → "Tlačítka", Strana 25
	Je aktivovaná zkrácená doba trvání programu. → "Tlačítka", Strana 23
	Je aktivované praní malého množství nebo jednotlivých textilií. → Strana 25
☆	Uložení programu. → "Tlačítka", Strana 25
krev	Je aktivovaný druh skvrn krev.
tráva	Je aktivovaný druh skvrn tráva.
víno	Je aktivovaný druh skvrn červené víno.
pot	Je aktivovaný druh skvrn pot.
máslo/olej	Je aktivovaný druh jedlý tuk / jedlý olej.
rajčata	Je aktivovaný druh skvrn rajčata.
	Změna základních nastavení. → Strana 38
	Bliká: Nutné čištění bubnu. Spusťte program bavlna 90°C pro čištění a údržbu bubnu a vany pračky. → "Čištění bubnu", Strana 38
	Je aktivované dálkové spuštění. → Strana 24
	<ul style="list-style-type: none"> <li>■ Svítí: Spotřebič je přes Wi-Fi připojený k domácí síti.</li> <li>■ Bliká: Spotřebič se pokouší spojit přes Wi-Fi s domácí sítí.</li> </ul> → "Home Connect ", Strana 35
	Spotřebič rozpoznal příliš mnoho pěny. → "  nebo intenzivní tvorba pěny.", Strana 45

<sup>1</sup> Příklad

Ukazatel	Popis
☹	<ul style="list-style-type: none"><li>■ Svítí: Dvířka jsou zablokovaná.<ul style="list-style-type: none"><li>– Pro přidání prádla lze dvířka odblokovat, pokud svítí ☹.</li><li>→ "Přidání prádla", <i>Strana 34</i></li><li>– Pro otevření dvířek můžete program přerušit.</li><li>→ "Zrušení programu", <i>Strana 34</i></li></ul></li><li>■ Bliká: Dvířka nejsou zavřená.</li></ul>
⚡	<ul style="list-style-type: none"><li>■ Není tlak vody.</li><li>■ Příliš nízký tlak vody z vodovodního kohoutku.</li></ul>
E:35 <sup>1</sup>	Chybový kód, chybové hlášení, signál. → <i>Strana 43</i>
<sup>1</sup> Příklad	

## 8 Tlačítka









**Poznámka:** Po aktualizaci softwaru mohou být k dispozici další funkce.  
→ *Strana 36*















Když je k dispozici aktualizace softwaru, další informace najdete v aplikaci Home Connect.

Některá tlačítka jsou kvůli omezenému zobrazení na displeji skrytá. Tato přídatná tlačítka si můžete nechat zobrazit na displeji.

→ *"Zobrazení nebo skrytí přídatných tlačítek", Strana 19*

Výběr nastavení programu závisí na nastaveném programu.

Tlačítko	Výběr	Více informací
	<ul style="list-style-type: none"> <li>■ Spuštění</li> <li>■ Přerušování</li> <li>■ Pozastavení</li> </ul>	<p>Spuštění, zrušení nebo pozastavení programu.</p> <p>Když se zobrazí , můžete program pozastavit.</p> <p>Když se zobrazí , můžete program spustit.</p>
 	Výběr z více možností	Pro změnu nastavení stiskněte výběrové tlačítko  nebo  , dokud se na displeji nezobrazí požadované nastavení.
varioSpeed	<ul style="list-style-type: none"> <li>■ Aktivace</li> <li>■ Deaktivace</li> </ul>	<p>Aktivovat nebo deaktivovat zkrácenou dobu trvání programu.</p> <p><b>Poznámka:</b> Zvýší se spotřeba energie. Výsledek praní se tím nezhorší.</p>
skvrny 	Výběr z více možností	<p>Výběr druhu skvrn.</p> <p>Teplota, pohyby bubny a doba namáčení se přizpůsobí podle druhu skvrn.</p>
přidaná pára	<ul style="list-style-type: none"> <li>■ Aktivace</li> <li>■ Deaktivace</li> </ul>	<p>Aktivace nebo deaktivace zahřátí a napaření textilií pomocí vodní páry. Aby se prádlo načechrlo a snížilo se pomačkání, přizpůsobí se průběh odstředování a rychlost odstředování a textilie se na konci programu napaří.</p> <p><b>Poznámky</b></p> <ul style="list-style-type: none"> <li>■ Aby se prádlo nepomačkalo, ihned po vyprání ho pověste.</li> <li>■ U programů s hmotností prádla více než 4 kg se maximální hmotnost prádla snižuje na 4 kg.</li> </ul>

Tlačítko	Výběr	Více informací
hotovo za	Až 24 hodin	Nastavení času skončení programu. Doba trvání programu je již obsažená v nastaveném počtu hodin. Po spuštění programu se zobrazí doba trvání programu. <b>Poznámka:</b> Stiskněte  nebo  tolikrát, až se na displeji zobrazí požadované nastavení.
 	 - 90	Přizpůsobte teplotu. Nastavená teplota ve °C.
 	 - 1400	Přizpůsobení rychlosti odstředování nebo aktivace  (stop po máchání). Nastavená rychlost odstředování v ot/min. Při zvolení  se na konci praní neodčerpá voda a deaktivuje se odstředování. Prádlo zůstane ležet ve vodě z máchání.
 (síťový vypínač)	<ul style="list-style-type: none"> <li>■ Zapnutí</li> <li>■ Pohotovostní režim / standby</li> <li>■ Znovu spustit spotřebič</li> </ul>	Zapnutí spotřebiče nebo přepnutí do pohotovostního režimu / standby. Když ovládací panel nereaguje, podržte cca 5 sekund stisknuté  pro nové spuštění spotřebiče. → "Displej a tlačítka nereagují.", Strana 45
vzdálený start 	<ul style="list-style-type: none"> <li>■ Aktivace</li> <li>■ Deaktivace</li> <li>■ Home Connect</li> <li>■ Otevření nastavení</li> </ul>	Aktivujte nebo deaktivujte dálkové spuštění. → Strana 36
 3 s	<ul style="list-style-type: none"> <li>■ Aktivace</li> <li>■ Deaktivace</li> </ul>	→ "Dětský zámek", Strana 34
nastavení	Výběr z více možností	→ "Základní nastavení", Strana 37
+ možnosti	<ul style="list-style-type: none"> <li>■ Zobrazení nebo skrytí přidavných tlačítek</li> </ul>	<ul style="list-style-type: none"> <li>■ Když krátce stisknete tlačítko, můžete zobrazit nebo skryt přidavná tlačítka. → "Zobrazení nebo skrytí přidavných tlačítek", Strana 19</li> </ul>





Tlačítko	Výběr	Více informací
malá náplň	<ul style="list-style-type: none"> <li>■ aktivovat</li> <li>■ deaktivovat</li> </ul>	<p>Praní malého množství choulostivých nebo odolných textilií. Doba trvání programu se zkrátí a spotřeba vody a energie se přizpůsobí podle množství prádla.</p> <p><b>Poznámka:</b> Když aktivujete nastavení, sníží se maximální množství prádla u programu na 0,5 kg.</p>
předpírka	<ul style="list-style-type: none"> <li>■ aktivovat</li> <li>■ deaktivovat</li> </ul>	<p>Aktivace nebo deaktivace předpírky, např. pro praní silně zašpiněného prádla.</p> <p><b>Poznámka:</b> Dejte prací prostředek pro předpírku do komory I a prací prostředek pro hlavní praní do komory II v zásuvce na prací prostředek. → "Násypka na prací prostředky", Strana 17</p>
extra máchání	<ul style="list-style-type: none"> <li>■ Aktivace</li> <li>■ Deaktivace</li> </ul>	<p>Aktivujte nebo deaktivujte přidavné máchání. Doporučuje se u mimořádně citlivé pokožky nebo v oblastech s velmi měkkou vodou.</p>
voda plus	<ul style="list-style-type: none"> <li>■ Aktivace</li> <li>■ Deaktivace</li> </ul>	<p>Praní s větším množstvím vody. Doporučuje se při mimořádně citlivé pokožce a pro šetrné praní prádla.</p>
namáčení	<ul style="list-style-type: none"> <li>■ aktivovat</li> <li>■ deaktivovat</li> </ul>	<p>Aktivace nebo deaktivace namáčení. → "Namáčení prádla", Strana 33 Prádlo zůstane před hlavním pracím cyklem déle ležet ve vodě. Pro prádlo s mimořádně úporným zašpiněním.</p>
oblíbený	<ul style="list-style-type: none"> <li>■ Uložení</li> <li>■ nastavit</li> </ul>	<p>Podržíte-li tlačítko stisknuté cca 3 sekundy, uložíte svá individuální nastavení programu. → "Uložení nastavení programu", Strana 32 Stisknete-li tlačítko krátce, nastavíte svůj uložený program s individuálními nastaveními programu.</p>

## 9 Programy

### Poznámky

- VISAČKY na prádle vám poskytnou další informace pro výběr programu.  
→ "Značky pro údržbu na visačkách", Strana 31
- Nastavením teploty programu zajistíte, že nebude překročena teplota doporučená na visačce. Dosažená teplota ve spotřebiči se může od nastavené teploty lišit. Přitom je při optimální energetické efektivitě dosaženo nejlepšího pracovního účinku.
- Po aktualizaci softwaru mohou být k dispozici další funkce. → Strana 36  
Když je k dispozici aktualizace softwaru, další informace najdete v aplikaci Home Connect.

Program	Popis	Max. na- plnění (kg)
bavlna	Praní odolných textilií z bavlny a lnu. Vhodný také jako krátký program pro normálně zašpiněné prádlo, když aktivujete varioSpeed. Nastavení programu: <ul style="list-style-type: none"> <li>■ Max. 90 °C</li> <li>■ Max. 1400 ot/min</li> </ul>	10,0 5,0 <sup>1</sup>
eco 40-60	Praní textilií z bavlny a lnu. <b>Poznámka:</b> Textilie, které lze podle symbolu údržby prát od 40 °C  do 60 °C  , je možné prát dohromady. Pracovní účinek odpovídá nejlepší možné třídě pracovního účinku podle zákonných předpisů. U tohoto programu se teplota praní automaticky přizpůsobí podle množství prádla, aby bylo dosaženo optimální energetické účinnosti při nejlepším možném pracovním účinku. Teplotu praní nelze změnit. Rychlost odstředování činí maximálně 1400 ot/min.	10,0
snadno udržovatelné	Praní textilií ze syntetiky. Nastavení programu: <ul style="list-style-type: none"> <li>■ Max. 60 °C</li> <li>■ Max. 1400 ot/min</li> </ul>	4,0
rychlý/mix	Praní textilií z bavlny, lnu a syntetiky. Vhodný pro mírně zašpiněné prádlo. Nastavení programu: <ul style="list-style-type: none"> <li>■ Max. 60 °C</li> </ul>	4,0



<sup>1</sup> Aktivované **varioSpeed**

<sup>2</sup> Není možné praní

Program	Popis	Max. na- plnění (kg)
	<ul style="list-style-type: none"> <li>■ Max. 1400 ot/min</li> </ul>	
jemné/hedvábí	<p>Praní jemných pracích textilií z hedvábí, viskózy a syntetiky. Používejte prací prostředek na jemné prádlo nebo hedvábí.</p> <p><b>Poznámka:</b> Obzvláště choulostivé textilie nebo textilie s háčky, poutky nebo kosticemi perte v síťce na prádlo.</p> <p><b>Tip:</b> Díky šetrnému čištění prádla menší ořez textilií a mikroplastových vláken.</p> <p>Nastavení programu:</p> <ul style="list-style-type: none"> <li>■ Max. 40 °C</li> <li>■ Max. 800 ot/min</li> </ul>	2,0
 vlna	<p>Praní textilií z vlny nebo s podílem vlny, které lze prát ručně a v pračce.</p> <p>Aby se zabránilo sražení prádla, pohybuje buben textiliemi obzvláště šetrně s dlouhými přestávkami. Používejte prací prostředek na vlnu.</p> <p>Nastavení programu:</p> <ul style="list-style-type: none"> <li>■ Max. 40 °C</li> <li>■ Max. 800 ot/min</li> </ul>	2,0
powerSpeed 59'	<p>Praní textilií z bavlny, lnu a syntetiky. Vhodný pro mírně a normálně zašpiněné prádlo. Optimální výsledek praní za méně než hodinu.</p> <p>Nastavení programu:</p> <ul style="list-style-type: none"> <li>■ Max. 40 °C</li> <li>■ Max. 1400 ot/min</li> </ul>	5,0
máchání	<p>Máchání s následným odstředováním a odčerpáním vody.</p> <p>Nastavení programu: max. 1400 ot/min</p>	–
odstředování/ odčerpání	<p>Odstředování a odčerpání vody. Pokud chcete jen odčerpat vodu, aktivujte 0. Prádlo se neodstředí.</p> <p>Nastavení programu: max. 1400 ot/min</p>	–
další programy →☰	<p>Další programy zvolte přímo přes aplikaci Home Connect. Popis programů najdete v aplikaci Home Connect.</p>	–

<sup>1</sup> Aktivované **varioSpeed**

<sup>2</sup> Není možné praní

Program	Popis	Max. na- plnění (kg)
	<p><b>Poznámka:</b> Spotřebič musí být připojený k domácí síti a zaregistrovaný v aplikaci Home Connect. → <i>Strana 35</i></p>	
hygiena	<p>Praní odolných textilií z bavlny a lnu. Vhodný pro alergiky a při zvýšených hygienických nárocích.</p> <p><b>Poznámka:</b> Po dosažení nastavené teploty zůstane tato teplota konstantní během celého praní. Nastavení programu:</p> <ul style="list-style-type: none"> <li>■ Max. 60 °C</li> <li>■ Max. 1400 ot/min</li> </ul>	6,5
outdoor/ impregnace	<p>Praní textilií odolných vůči povětrnostním vlivům a outdoorových textilií s membránovou technologií a nepromokavou úpravou. Vhodný pro praní s následnou impregnací. Používejte prací prostředek na outdoorové textilie. Používejte impregnační prostředek vhodný pro praní v pračce. Nepoužívejte aviváž. Naplňte prací prostředek na outdoorové textilie do komory II v násypce na prací prostředky a impregnační prostředek do komory . → <i>"Násypka na prací prostředky", Strana 17</i> Provedte následné ošetření prádla podle údajů výrobce. Nastavení programu:</p> <ul style="list-style-type: none"> <li>■ Max. 40 °C</li> <li>■ Max. 800 ot/min</li> </ul>	1,0
smartFinish 	<p>Vhodný pro košile, trička a podobné textilie z bavlny a lnu. Program pro ohřátí a napaření suchých textilií pomocí páry pro pověšení nebo snadnější žehlení po skončení programu. Množství prádla u tohoto programu činí maximálně pět košil nebo pět triček. Pokud chcete napařit jen jeden kus prádla, aktivujte varioSpeed.</p>	- <sup>2</sup>

<sup>1</sup> Aktivované **varioSpeed**

<sup>2</sup> Není možné praní

Program	Popis	Max. na- plnění (kg)
	<p><b>Poznámky</b></p> <ul style="list-style-type: none"> <li>■ Ihned po skončení programu teplé a napařené textilie pověste nebo vyžehlete.</li> <li>■ Textilie se nevyperou ani nevyčistí. Nepoužívejte prací a ošetrovací prostředky.</li> <li>■ Pára je horká a může poškodit určité druhy tkanin nebo textilií. Program proto není vhodný pro outdoorové textilie nebo textilie z hedvábí a vlny, např. svetry.</li> </ul>	
super 15'/30'	<p>Praní textilií z bavlny a syntetiky. Krátký program pro mírně zašpiněné malé kusy prádla. Doba trvání programu činí cca 30 minut. Pokud chcete zkrátit dobu trvání programu na 15 minut, aktivujte varioSpeed. Maximální množství prádla se sníží na 2,0 kg. Nastavení programu:</p> <ul style="list-style-type: none"> <li>■ Max. 40 °C</li> <li>■ Max. 1200 ot/min</li> </ul>	4,0 2,0 <sup>1</sup>
<sup>1</sup> Aktivované <b>varioSpeed</b>	<sup>2</sup> Není možné praní	

## 10 Příslušenství

Používejte originální příslušenství. Je přizpůsobené pro váš spotřebič.

**Tip:** Některé příslušenství je dostupné v dalších barvách. Kontaktujte zákaznický servis. → *Strana 50*

	Použití	Objednací číslo
Prodloužení přívodní hadice	Prodloužení přívodní hadice na studenou vodu nebo přívodní hadice Aquastop (2,50 m).	WZ10131
Prodloužení odtokové hadice	Prodloužení odtokové hadice (2,20 m).	11057910
Přichytky	Zlepšení stability spotřebiče.	WX975600
Koleno	Upevnění odtokové hadice.	00655300
Vložka pro tekuté prací prostředky	Dávkování tekutých pracích prostředků.	00605740
Podstavec	Vyvýšená instalace spotřebiče, aby do něj bylo možné snadněji vkládat prádlo a vydávat ho.	WZWP20W
Čistící prostředek na pračky	Čistící prostředek pro ošetřování vnitřku spotřebiče.	00311929

## 11 Prádlo

### 11.1 Příprava prádla

#### POZOR!

Předměty, které zůstanou v prádle, mohou poškodit prádlo a bubnu.

- ▶ Před spuštěním odstraňte z kapes prádla všechny předměty.

#### Poznámka

Když prádlo předem připravíte, budete šetřit spotřebič i textilie.

- Vykartáčováním odstraňte písek a hlínu
- Roztříďte prádlo podle barvy a druhu textilií a řiďte se podle symbolů na visačkách na prádle

- Zapněte všechny zipy, suché zipy, háčky a poutka.
- Látkové pásky, látkové popruhy a šňůrky svažte
- Odstraňte záclonové háčky a olověné šňůry
- Malé nebo jemné kusy prádla perte v síťce na prádlo
- Perte společně velké a malé kusy prádla.
- Prádlo s čerstvými skvrnami ihned vyperte
- Prádlo se zaschlými skvrnami předem ošetřete a několikrát vyperte
- Prádlo vložte do bubnu rozložené
- Prádlo, které bylo předem ošetřeno chlorovým bělidlem, před vložením do bubnu několikrát vypláchněte.

## 11.2 Značky pro údržbu na visáčkách

### Značka pro praní

Symbol	Doporučený program
	Bavlna (normální)
	Snadná údržba (šetrný)
	Jemné / hedvábné pro ruční praní (mimořádně šetrný)
	Vlna (ruční praní)
	(Neperte v pračce)

## 12 Prací a ošetrovací prostředky

Pomocí správného výběru a používání pracích a ošetrovacích prostředků budete šetřit spotřebič a prádlo. Údaje výrobce k použití a dávkování najdete na obale.

### Poznámky

- V případě tekutých pracích prostředků používejte pouze dobře tekoucí prací prostředky.
- Nemíchejte různé tekuté prací prostředky.
- Nemíchejte prací prostředek a aviváž.
- Nepoužívejte příliš dlouho skladované a silně zhoustlé výrobky.
- Nepoužívejte prostředky obsahující rozpouštědla, leptavé nebo těkavé prostředky
- Nepoužívejte chlorové bělidlo.
- Barvivo používejte zřídka, protože ustalovací sůl může napadat ocel.
- Ve spotřebiči nepoužívejte odbarvovací prostředky.

## 13 Základní ovládání

### 13.1 Zapnutí spotřebiče

**Poznámka:** Když poprvé zapnete spotřebič po elektrickém zapojení, trvá zapnutí až minutu.

**Požadavek:** Spotřebič je správně nainstalovaný a připojený. → *Strana 11*

- ▶ Stiskněte

Proces zapnutí trvá několik sekund.

**Poznámka:** Osvětlení bubny zhasne automaticky.

### 13.2 Nastavení programu

1. Otáčením voliče programů nastavte požadovaný program.  
→ *"Programy", Strana 26*
- ✓ Na displeji se zobrazí nastavení programu.
2. Přizpůsobte nastavení programu.  
→ *"Tlačítka", Strana 23*  
Řiďte se informacemi k tématu logika ovládání → *Strana 19*.  
Nastavení programu se pro tento program neuloží trvale.

### Nastavení dalších programů

**Požadavek:** Je provedená konfigurace Home Connect. → *Strana 35*

1. Nastavte program **další programy** → .
- ✓ **vzdálený start** bliká.
2. Stiskněte **vzdálený start** .
- ✓ V aplikaci Home Connect se zobrazí programy, které lze zvolit.
3. V aplikaci Home Connect nastavte program.
4. V případě potřeby přizpůsobte nastavení programu.  
→ *"Tlačítka", Strana 23*

5. Spustíte program. → *Strana 33*

### 13.3 Uložení nastavení programu

Svoje individuální nastavení programu si můžete uložit jako oblíbený program.

**Požadavek:** Je nastavený program.  
→ *Strana 31*

- ▶ Cca 3 sekundy podržte stisknuté **oblíbený**.

Pro vyvolání uloženého programu stiskněte **oblíbený**.

**Poznámka:** Pro přepsání uloženého programu zopakujte uvedené kroky.

### 13.4 Otevření dvířek

1. Sáhnete pod dvířka a vytáhněte je.

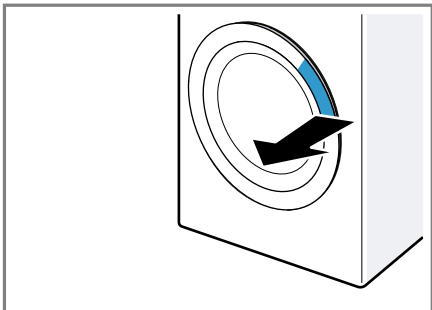

2. Otevřete dvířka.

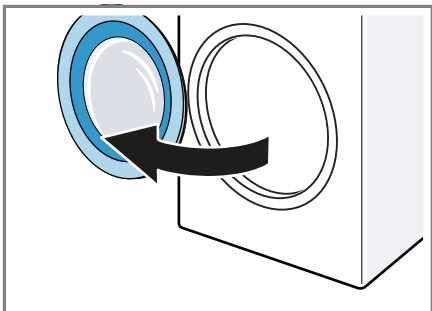

### 13.5 Vložení prádla

**Poznámka:** Abyste zabránili po-mačkání, dodržujte maximální množství prádla pro programy.  
→ *"Programy", Strana 26*

#### Požadavky

- Prádlo je připravené a roztříděné.  
→ *"Prádlo", Strana 30*
- Buben je prázdný.

1. Otevřete dvířka. → *Strana 32*
2. Vložte prádlo do bubnu.
3. Zavřete dvířka.

Zajistěte, aby nebylo prádlo při-skřípnuté ve dvířkách.

### 13.6 Nasazení odměrky

1. Vytáhněte násypku na prací prostředky.
2. Zatlačte vložku dolů a vyjměte násypku na prací prostředky.

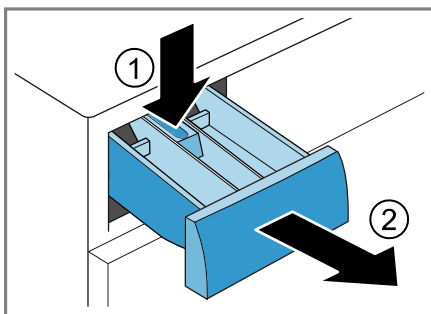

3. Nasadte odměrku.

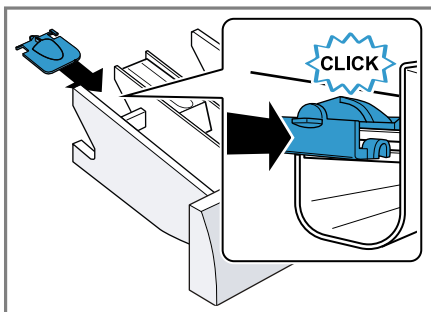



## 13.7 Použití odměrky

Pro jednoduché dávkování tekutých pracích prostředků použijte v násypce na prací prostředky odměrku.

**Poznámka:** Odměrku nepoužívejte pro husté prací prostředky, prací prášky, při aktivované předpírce nebo nastavené době skončení programu.

### Požadavky

- Násypka na prací prostředky → *Strana 17* je vytažená.
- Odměrka je nasazená. → *Strana 32*

1. Odměrku posuňte dopředu.

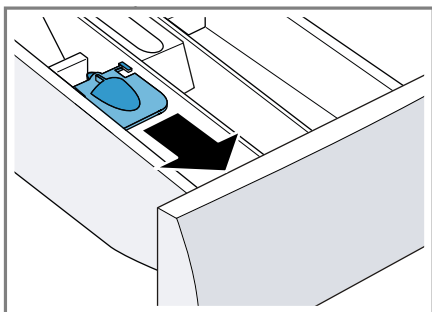

2. Odměrku sklopte a nechte zaskočit.

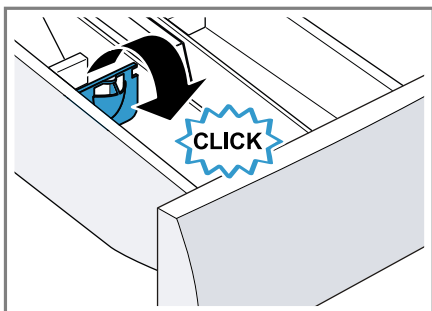

## 13.8 Naplnění pracího prostředku a ošetřovacího prostředku

**Poznámka:** Řiďte se pokyny k pracím prostředkům a ošetřovacím prostředkům → *Strana 31*.

1. Vytáhněte násypku na prací prostředky.
2. Pokud si to přejete, použijte odměrku. → *Strana 33*
3. Naplňte prací prostředek. → "*Násypka na prací prostředky*", *Strana 17*
4. V případě potřeby přidejte ošetřovací prostředek.
5. Zasuňte násypku na prací prostředky.

## 13.9 Spuštění programu

**Požadavek:** Je nastavený program. → *Strana 31*

- ▶ Stiskněte .
- ✓ Buben se otáčí a probíhá rozpoznání množství prádla, které může trvat až 2 minuty, a poté se začne napouštět voda.
- ✓ Na displeji se zobrazuje doba trvání programu nebo čas skončení programu.
- ✓ Po skončení programu se na displeji zobrazí: **End**.

## 13.10 Namáčení prádla

Pro namáčení prádla ve spotřebiči aktivujte namáčení před spuštěním programu.



**Poznámka:** Dejte prací prostředek pro namáčení do komory I a prací prostředek pro hlavní praní do komory II v zásuvce na prací prostředek. → *Strana 17*

### Požadavky

- Prádlo je vloženo. → *Strana 32*
  - Je nastavený program. → *Strana 31*
  - Na displeji se zobrazí všechna pří-  
davná tlačítka.  
→ *"Logika ovládání", Strana 19*
1. Stiskněte **namáčení**.  
→ *"Tlačítka", Strana 25*
  2. Spusťte program. → *Strana 33*

## 13.11 Přidání prádla

Po spuštění programu můžete prádlo podle stavu programu vyndat nebo přidat.

1. Stiskněte  ▷.  
Spotřebič se pozastaví.  
**Poznámka:** Chcete-li doplnit prádlo, řiďte se pokyny na displeji.  
→ *"Displej", Strana 22*  
→ *"Displej", Strana 20*
2. Otevřete dvířka. → *Strana 32*
3. Přidejte nebo vyndejte prádlo.
4. Zavřete dvířka.
5. Stiskněte  ▷.

## 13.12 Zrušení programu

1. Stiskněte  ▷.
2. Otevřete dvířka. → *Strana 32*  
Při vysoké teplotě a vysoké hladině vody zůstanou dvířka spotřebiče z bezpečnostních důvodů zablokována.
  - Při vysoké teplotě spusťte program **máchání**.
  - Při velkém množství vody spusťte program **odstředování** nebo nastavte vhodný program pro odčerpání.  
→ *"Programy", Strana 26*
3. Vyndejte prádlo. → *Strana 34*

## 13.13 Pokračování programu při nastavení stop po máchání

### Požadavky

- Je aktivované zastavení po máchání.  
→ *"Tlačítka", Strana 24*
  - Poslední máchací proces skončil a prádlo leží ve vodě z máchání.
1. Nastavte program **odstředování** nebo program pro odčerpání.  
→ *Strana 26*
  2. Stiskněte  ▷.

## 13.14 Vyjmutí prádla

1. Otevřete dvířka. → *Strana 32*
2. Vyndejte prádlo z bubny.

## 13.15 Přepnutí spotřebiče do pohotovostního režimu (standby)

1. Stiskněte .
2. Vyčistěte gumovou manžetu.  
→ *Strana 41*



**Poznámka:** Dvířka spotřebiče a ná-  
sypku na prací prostředky nechte  
otevřené kvůli vyschnutí.

---

## 14 Dětský zámek

Zajistěte spotřebič proti nežádoucímu ovládání ovládacích prvků.



### 14.1 Aktivace dětského zámku

- ▶ Cca 3 sekundy podržte stisknuté  **3 s.**
- ✓ Na displeji se zobrazí .
- ✓ Ovládací prvky jsou zablokované.

- ✓ Dětská pojistka zůstane aktivovaná i v pohotovostním režimu (standby) spotřebiče.

## 14.2 Deaktivace dětského zámku

**Požadavek:** Pro deaktivaci dětského zámku musí být spotřebič zapnutý.

- ▶ Cca 3 sekundy podržte stisknuté  **3 s.**
- ✓  na displeji zhasne.

## 15 Home Connect

Tento spotřebič může být zapojen do sítě. Pro ovládání funkcí pomocí aplikace Home Connect, přizpůsobení základních nastavení nebo ke kontrole aktuálního provozního stavu spojte svůj spotřebič s mobilním koncovým přístrojem.

Služby Home Connect nejsou dostupné v každé zemi. Dostupnost funkce Home Connect závisí na dostupnosti služeb Home Connect ve vaší zemi. Informace k tomuto viz: [www.home-connect.com](http://www.home-connect.com).

Aplikace Home Connect vás provede celým procesem přihlášení. Při nastavení postupujte podle pokynů v aplikaci Home Connect.

**Tip:** Dodržujte také pokyny uvedené v aplikaci Home Connect.

### Poznámky

- Dodržujte bezpečnostní pokyny uvedené v tomto návodu k použití a zajistěte, aby byly dodrženy i v tom případě, pokud budete spotřebič obsluhovat pomocí aplikace Home Connect.  
→ "Bezpečnost", Strana 4

- Ovládání na spotřebiči má vždy přednost. V této době není možné ovládání pomocí aplikace Home Connect.

## 15.1 Konfigurace aplikace Home Connect

1. Na mobilním koncovém zařízení nainstalujte aplikaci Home Connect.
2. Spusťte aplikaci Home Connect a nakonfigurujte přístup pro Home Connect.





Aplikace Home Connect vás provede celým procesem přihlášení.

## 15.2 Nastavení Home Connect

### Požadavky

- Aplikace Home Connect je na mobilním koncovém zařízení připravená.
  - Spotřebič má na místě instalace příjem domácí sítě WLAN (Wi-Fi).
1. Cca 3 sekundy podržte stisknuté **vzdálený start** .
  2. Postupujte podle pokynů v aplikaci Home Connect.

## 15.3 Aktivace Wi-Fi na spotřebiči





1. Cca 3 sekundy podržte stisknuté **vzdálený start** .
  2. Stiskněte **vzdálený start**  tolikrát, dokud se na displeji nezobrazí "oFF".
  3. Stiskněte   pro aktivaci Wi-Fi.
- ✓ Na displeji se zobrazí "on".

### Poznámky

- Když je aktivovaná Wi-Fi, zobrazuje se na displeji střídavě "on" a intenzita signálu spojení Wi-Fi.

- Pro opuštění nastavení Home Connect podržte cca 3 sekundy stisknuté **vzdálený start** .

## 15.4 Deaktivace Wi-Fi na spotřebiči

1. Cca 3 sekundy podržte stisknuté **vzdálený start** .
  2. Stiskněte **vzdálený start**  tolikrát, dokud se na displeji nezobrazí "on".
  3. Stiskněte   pro deaktivaci Wi-Fi.
- ✓ Na displeji se zobrazí "oFF".





**Poznámka:** Pro opuštění nastavení Home Connect podržte cca 3 sekundy stisknuté **vzdálený start** .

## 15.5 Instalace aktualizace softwaru

**Poznámka:** Je-li k dispozici aktualizace softwaru, zobrazí se v aplikaci Home Connect hlášení.

- ▶ Při instalaci aktualizace softwaru postupujte podle pokynů v aplikaci Home Connect.
- ✓ Během instalace je ovládací panel částečně zablokovaný.
- ✓ Při poruše může instalace trvat až 40 minut. Neresetujte síťová nastavení nebo spotřebič na tovární nastavení.

## 15.6 Resetování síťových nastavení spotřebiče

1. Cca 3 sekundy podržte stisknuté **vzdálený start** .
  2. Stiskněte **vzdálený start**  tolikrát, dokud se na displeji nezobrazí "rES".
  3. Cca 3 sekundy podržte stisknuté  .
- ✓ Síťová nastavení se resetují.

## 15.7 Dálkové spuštění

Povolení dálkového spuštění spotřebiče pomocí aplikace Home Connect.



### Poznámka

Dálkové spuštění se za následujících podmínek deaktivuje:

- Otevrou se dvířka spotřebiče.
- Stiskne se **vzdálený start** .
- Po výpadku proudu.

### Aktivace dálkového spuštění

**Požadavek:** Dvířka spotřebiče jsou zavřená.

- ▶ Stiskněte **vzdálený start** .
- ✓ Rozsvítí se  a je povoleno dálkové spuštění spotřebiče pomocí aplikace Home Connect.

### Deaktivace dálkového spuštění

- ▶ Stiskněte **vzdálený start** .
- ✓  zhasne.

## 15.8 Vzdálená diagnostika

Zákaznický servis může získat k vašemu spotřebiči přístup prostřednictvím vzdálené diagnostiky, pokud se na zákaznický servis obrátíte s příslušným přáním, pokud je váš spotřebič spojený se serverem Home Connect a v zemi, ve které spotřebič používáte, je vzdálená diagnostika k dispozici.

**Tip:** Další informace a rovněž informace k dostupnosti vzdálené diagnostiky ve vaší zemi najdete na lokálních webových stránkách v oblasti pro servis/podporu: [www.home-connect.com](http://www.home-connect.com).

## 15.9 Ochrana údajů

Dodržujte pokyny týkající se ochrany údajů.

Při prvním připojení vašeho spotřebiče k domácí síti spojené s internetem přeneše váš spotřebič níže uvedené kategorie údajů na server Home Connect (první registrace):

- Jednoznačná identifikace spotřebiče (sestavující z kódů spotřebiče a adresy MAC vestavěného komunikačního modulu Wi-Fi).
- Bezpečnostní certifikát komunikačního modulu Wi-Fi (pro informačně-technické jistění spojení).
- Aktuální verze softwaru a hardwaru vašeho domácího spotřebiče.
- Stav případného předchozího resetování na nastavení z výroby.

Tato první registrace připraví použití funkcí Home Connect a je poprvé potřebná teprve v okamžiku, kdy chcete poprvé funkčnosti Home Connect používat.

**Poznámka:** Dbejte na to, že funkčnosti Home Connect je možné používat jen ve spojení s aplikací Home Connect. Informace o ochraně údajů si můžete vyvolat v aplikaci Home Connect.

## 16 Základní nastavení

Základní nastavení spotřebiče můžete nastavit podle svých potřeb.

**Poznámka:** Základní nastavení můžete přizpůsobit také v aplikaci Home Connect.

## 16.1 Přehled základních nastavení

**Poznámka:** Po aktualizaci softwaru mohou být k dispozici další funkce. → *Strana 36*

Když je k dispozici aktualizace softwaru, další informace najdete v aplikaci Home Connect.

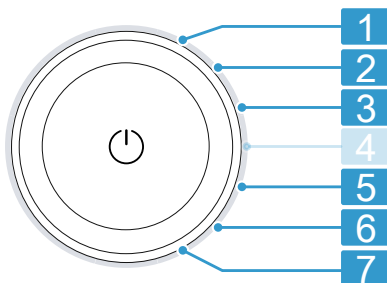

Volič programů s jednotlivými programy

- |          |   |
|----------|---|
| <b>1</b> | Nastavení hlasitosti signálu po skončení programu: 0 (vypnutý) až 4 (velmi hlasitý)   |
| <b>2</b> | Nastavení hlasitosti signálu při stisknutí tlačítek: 0 (vypnutý) až 4 (velmi hlasitý) |
| <b>3</b> | Nastavení jasu displeje: 1 (nízký) až 4 (velmi vysoký)                                |
| <b>5</b> | Aktivace (on) nebo deaktivace (oFF) připomenutí čištění bubnu.                        |
| <b>6</b> | Zobrazení počtu dokončených programů (PC).  |
| <b>7</b> | Resetování spotřebiče na tovární nastavení (rES).                                     |

## 16.2 Změna základních nastavení

**Požadavek:** Na displeji se zobrazí všechna přídatná tlačítka. → *Strana 19*

1. Pro zobrazení základních nastavení stiskněte **nastavení**.
2. Voličem programů zvolte požadované základní nastavení.  
→ *Strana 37*
3. Přizpůsobení základního nastavení:
  - Pro změnu hodnoty stiskněte  $\wedge$  nebo  $\vee$ .
  - Pro resetování spotřebiče na tovární nastavení podržte cca 3 sekundy stisknuté  $\square$   $\triangleright$ .
4. Pro opuštění základních nastavení stiskněte **nastavení**.

## 17 Čištění a ošetřování

Aby váš spotřebič zůstal dlouho funkční, pečlivě ho čistěte a ošetřujte.

### 17.1 Čištění bubnu

Buben vyčistěte po 20 praních na teplotu 40 °C nebo nižší, pokud bliká  $\odot$ , nebo pokud jste spotřebič delší dobu nepoužívali, minimálně ale jednou ročně.

#### **⚠ POZOR** **Nebezpečí zranění!**

Trvalé praní s nízkými teplotami a chybějící zavzdušnění spotřebiče mohou způsobit poškození bubnu a zranění.

- ▶ Pravidelně používejte program pro čištění bubnu nebo perte s teplotami minimálně 60 °C.
- ▶ Po každém použití nechte spotřebič vyschnout s otevřenými dvířky a násypkou na prací prostředky.

- ▶ Zvolte program **bavlna 90 °C** nebo program čištění bubnu v aplikaci Home Connect.

Spusťte program bez prádla s univerzálním pracím prostředkem s bělidlem s kyslíkem nebo s čistícím prostředkem pro údržbu vnitřního prostoru spotřebiče.  
→ *"Příslušenství", Strana 30*

### 17.2 Čištění násypky na prací prostředky

1. Vytáhněte násypku na prací prostředky.
2. Vložku zatlačte dolů a násypku na prací prostředky vyjměte.

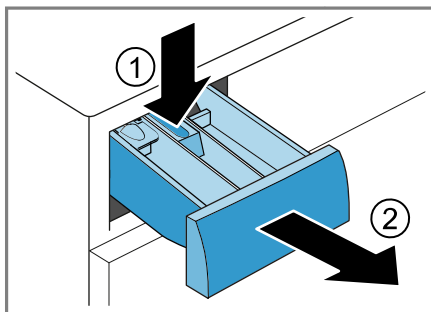

3. Vytáhněte vložku zesponu nahoru.

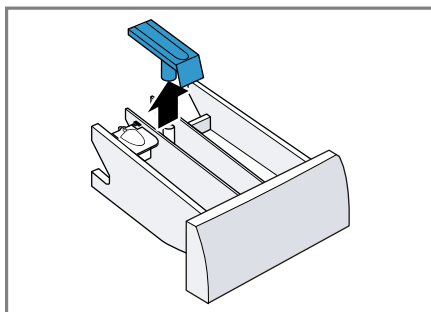

4. Násypku na prací prostředky a vložku vyčistěte vodou a kartáčkem a osušte.

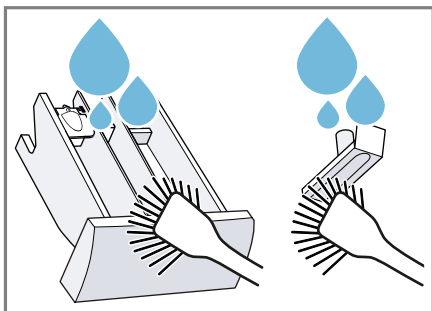

5. Nasaďte vložku a nechte ji zaskočit. Nasaďte vložku a nechte ji zaskočit.

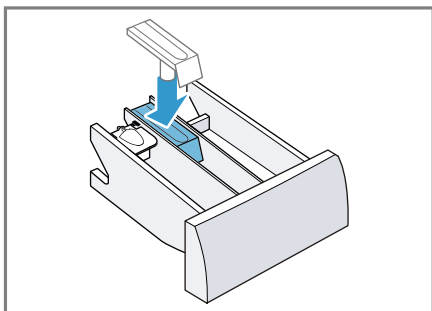

6. Vyčistěte otvor pro násypku na prací prostředky.

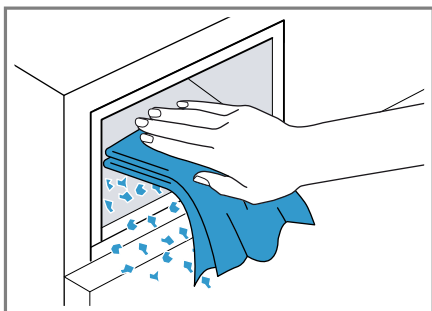

7. Zasuňte násypku na prací prostředky.



## 17.3 Čištění čerpadla

Pravidelně čistěte čerpadlo, minimálně jednou ročně a dále při poruchách, např. při ucpaní nebo klapání.

### Vyprázdnění čerpadla

1. Zavřete přívod vody.
2. Přepněte spotřebič do pohotovostního režimu (standby). → *Strana 34*
3. Odpojte síťovou zástrčku spotřebiče z elektrické sítě.
4. Otevřete a sejměte servisní kryt.

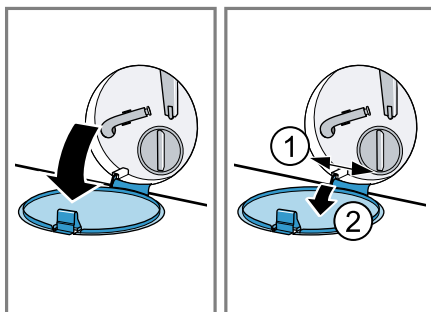

5. Pod otvor postavte vhodnou nádobu pro vypuštění pracího roztoku.

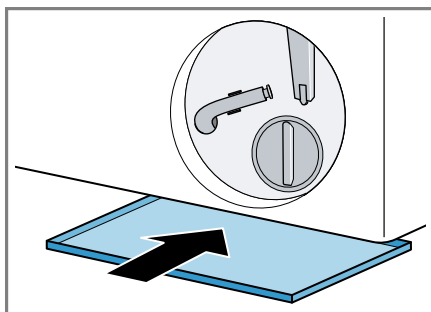

6. Vyndejte z držáku vypouštěcí hadici.

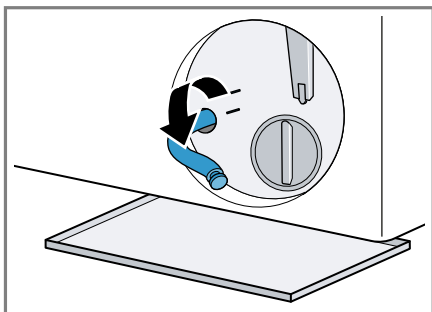

7. **⚠ POZOR - Nebezpečí opaření!**  
Prací roztok je při praní s vysokými teplotami horký.

- ▶ Nedotýkejte se horkého pracího roztoku.

Pro vypuštění pracího roztoku do nádoby vytáhněte uzavírací zátku.

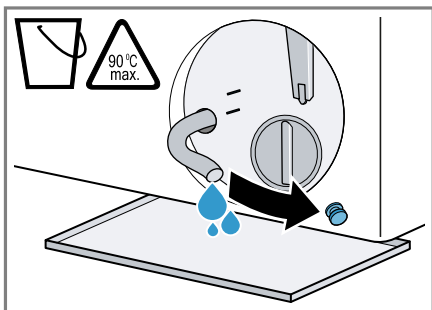

8. Po odvzdušnění zatlačte uzavírací zátku.

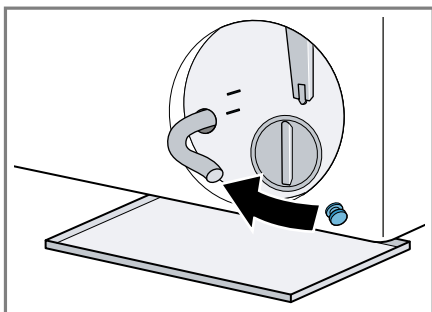

9. Nasadte vypouštěcí hadici do držáku.

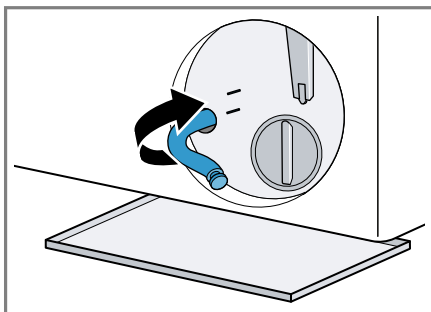

## Čištění čerpadla

**Požadavek:** Čerpadlo je prázdné.  
→ Strana 39

1. Da sich noch Restwasser in der Laugenpumpe befinden kann, den Pumpendeckel vorsichtig herausdrehen.

- Hrubé nečistoty mohou způsobit zaseknutí filtrační vložky v tělese čerpadla. Odstraňte nečistoty a filtrační vložku vyndejte.

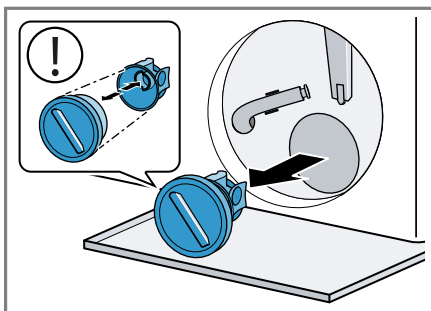

Víčko čerpadla se skládá ze dvou částí, které lze kvůli čištění rozmontovat.



2. Vyčistěte vnitřní prostor, závit víčka čerpadla a těleso čerpadla.

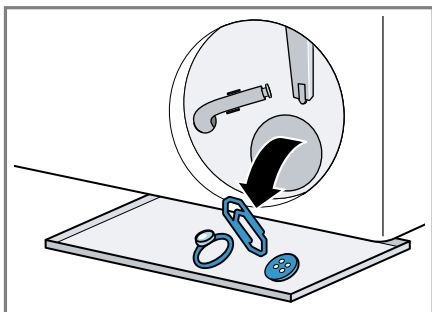

3. Zajistěte, aby se obě lopatková kola mohla otáčet.

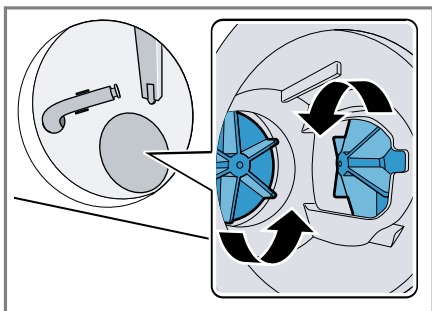

4. Nasadte víčko čerpadla.  
– Zajistěte, aby byly součásti víčka čerpadla správně smontované a pevně spojené.

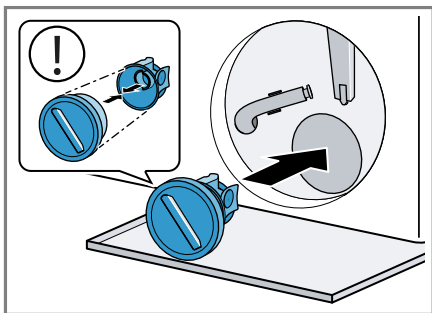

5. Víčko čerpadla zašroubujte až nadoraz.

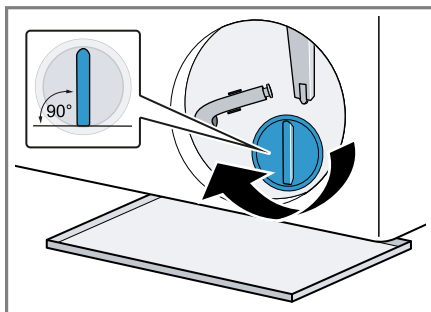

Držadlo víčka čerpadla musí být svisle.

6. Nasadte a zavřete servisní kryt.

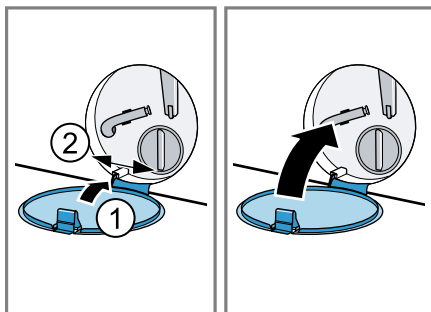

## 17.4 Čištění gumové manžety

Pravidelně čistěte gumovou manžetu.

1. Otevřete dvířka. → *Strana 32*

CS

2. Z gumové manžety odstraňte případné předměty a žmolky.

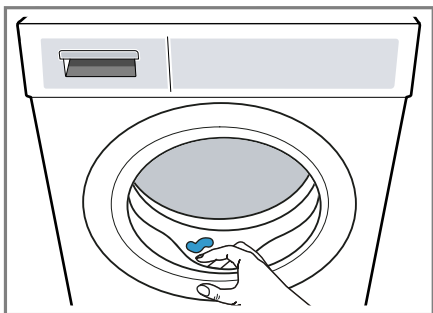

3. Odstraňte ucpání z otvoru.

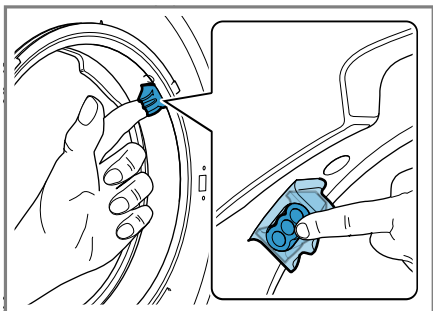

4. Gumovou manžetu očistěte zvenku a zevnitř vlhkým hadrem a otřete ji dosucha.

## 18 Odstranění poruch





Menší poruchy vašeho přístroje můžete odstranit vlastními silami. Před kontaktováním zákaznické služby využijte informací o odstraňování poruch. Vyvarujete se tak zbytečných nákladů.

### VÝSTRAHA





#### Nebezpečí úrazu elektrickým proudem!

Neodborné opravy jsou nebezpečné.

- ▶ Spotřebič ani jeho vlastnosti nikdy technicky neupravujte.
- ▶ Opravy spotřebiče smí provádět pouze odborný personál, který je k tomu vyškolený.
- ▶ K opravě spotřebiče se smí používat pouze originální náhradní díly.
- ▶ Pokud je síťový kabel tohoto spotřebiče poškozený, musí ho vyměnit výrobce, jeho zákaznický servis nebo podobně kvalifikovaná osoba, aby se zabránilo ohrožení.

Závada	Příčina a řešení závady
Displej zhasl a bliká  	Je aktivní režim šetření energie. ▶ Stiskněte   .
E:36 -10 / E:30 -80 Prací roztok se neodčerpává.	Odtoková hadice je připojená příliš vysoko, je zalomená, uskřípnutá nebo nepřipustným způsobem prodloužená. ▶ Zkontrolujte instalaci odtokové hadice. → <i>Strana 13</i> Odtoková trubka nebo odtoková hadice je ucpaná. ▶ Vyčistěte odtokovou trubku a odtokovou hadici. Čerpadlo je ucpané nebo není správně nainstalované víčko čerpadla. ▶ Zkontrolujte, zda je víčko čerpadla správně nainstalované. → <i>Strana 39</i> ▶ Vyčistěte čerpadlo. → <i>Strana 39</i>
	Dávkování pracího prostředku je příliš vysoké. ▶ Při příštím praní se stejným množstvím prádla použijte menší množství pracího prostředku. Je aktivovaná funkce  . ▶ Spusťte program <b>odstředování</b> nebo vhodný program pro odčerpání. → <i>Strana 26</i>
E:36 -25 -26	Je ucpané čerpadlo. ▶ Vyčistěte čerpadlo. → <i>Strana 39</i>
E:38 -25 -26	Je ucpané čerpadlo. 1. Vyčistěte buben. → <i>Strana 38</i> 2. Pokud porucha přetrvává, vyčistěte čerpadlo. → <i>Strana 39</i>

<b>Závada</b>	<b>Příčina a řešení závady</b>
E:38 -25 -26	je zablokován vstupní otvor gumové manžety. ▶ Vyčistěte otvor v gumové manžetě.
H:32	Spotřebič přerušil odstředování kvůli nerovnoměrnému rozložení prádla. ▶ Vložte znovu prádlo do bubnu.
E:30 -10 / 	Je zavřený přívod vody. ▶ Otevřete přívod vody.  Přívodní hadice je zalomená nebo uskřípnutá. ▶ Zkontrolujte instalaci přívodní hadice. → <i>Strana 13</i>
	Je ucpané sítko v přívodu vody. ▶ Vyčistěte sítko v přívodu vody.
	Tlak vody je příliš nízký. ▶ Zkontrolujte, zda má přívod vody dostatečný tlak vody.
	Systém měření hladiny vody je vadný. Při chybovém hlášení spustí spotřebič odčerpání. <b>1.</b> Počkejte cca 5 minut, dokud nebude odčerpání hotové. <b>2.</b> Spotřebič znovu spusťte. V případě potřeby spusťte odčerpání znovu. <b>3.</b> Pokud porucha přetrvává, kontaktujte zákaznický servis. → <i>Strana 50</i>
E:35 -10	Spotřebič netěsní. <b>1.</b> Uzavřete přívod vody. <b>2.</b> Zavolejte zákaznický servis. → <i>Strana 50</i>
E:30 -20	Kritická funkční porucha. ▶ Zavřete přívod vody. Při chybovém hlášení spustí spotřebič odčerpání. <b>1.</b> Počkejte cca 5 minut, dokud nebude odčerpání hotové. <b>2.</b> Spotřebič znovu spusťte. V případě potřeby spusťte odčerpání znovu. <b>3.</b> Pokud porucha přetrvává, kontaktujte zákaznický servis. → <i>Strana 50</i>
	Dávkování pracího prostředku je příliš vysoké. ▶ Při příštím praní se stejným množstvím prádla použijte menší množství pracího prostředku.
	Byla naplněna voda navíc. ▶ Během provozu neplňte do spotřebiče další vodu.

Závada	Příčina a řešení závady
Všechny ostatní chybové kódy.	<p>Porucha funkce</p> <ol style="list-style-type: none"> <li>1. Pro opětovné spuštění spotřebiče podržte cca 5 sekund stisknuté .</li> <li>2. Když se porucha objeví znovu, odpojte spotřebič minimálně na 30 sekund od elektrické sítě. Vytáhněte síťovou zástrčku síťového kabelu ze zásuvky nebo vypněte pojistku v pojistkové skříňce.</li> <li>3. Pokud porucha přetrvává, kontaktujte zákaznický servis. → <i>Strana 50</i> Při telefonátu uveďte přesné chybové hlášení. Pokud možno poruchu zdokumentujte pomocí fotografií nebo videa.</li> </ol>
 nebo intenzivní tvorba pěny.	<p>Dávkování pracího prostředku je příliš vysoké.</p> <ul style="list-style-type: none"> <li>▶ Smíchejte polévkovou lžící aviváže s 0,5 l vody a směs naplňte do komory II (nepoužívejte na outdoorové, sportovní a péřové textilie).</li> <li>▶ Při příštím praní se stejným množstvím prádla použijte menší množství pracího prostředku.</li> </ul>
	<p>Nutné čištění bubnu.</p> <ul style="list-style-type: none"> <li>▶ Vyčistěte buben. → <i>Strana 38</i></li> </ul>
Displej a tlačítka nereagují.	<p>Chyba softwaru.</p> <ol style="list-style-type: none"> <li>1. Pro opětovné spuštění spotřebiče podržte cca 5 sekund stisknuté .</li> <li>2. Když se porucha objeví znovu, odpojte spotřebič minimálně na 30 sekund od elektrické sítě. Vytáhněte síťovou zástrčku síťového kabelu ze zásuvky nebo vypněte pojistku v pojistkové skříňce.</li> </ol>
Home Connect nefunguje správně.	<p>Možné jsou různé příčiny.</p> <ol style="list-style-type: none"> <li>1. Resetujte síťová nastavení spotřebiče. → <i>Strana 36</i></li> <li>2. Znovu nastavte Home Connect. → <i>Strana 35</i></li> </ol> <ul style="list-style-type: none"> <li>▶ Přejděte na <a href="http://www.home-connect.com">www.home-connect.com</a>.</li> </ul>
Program se nespustí.	<p>Je aktivovaný dětský zámek.</p> <ul style="list-style-type: none"> <li>▶ Deaktivujte dětskou pojistku. → <i>Strana 35</i></li> </ul> <hr/> <p>Je aktivovaná funkce <b>hotovo za</b>.</p> <ul style="list-style-type: none"> <li>▶ Zkontrolujte, zda je aktivovaná <b>hotovo za</b>. → <i>Strana 24</i></li> </ul>
Program je pozastavený nebo nebo zrušený, ale dvířka nelze otevřít.	<p>Teplota je příliš vysoká.</p> <ul style="list-style-type: none"> <li>▶ Spusťte program <b>máchání</b> nebo počkejte, dokud neklesne teplota.</li> </ul> <hr/> <p>Příliš vysoká hladina vody.</p>

Závada	Příčina a řešení závady
Program je pozastavený nebo zrušený, ale dvířka nelze otevřít.	▶ Spusťte program <b>odstředování</b> nebo vhodný program pro odčerpání. → <i>Strana 26</i>
Při výpadku proudu nelze otevřít dvířka.	Dvířka jsou zablokována. ▶ Otevřete dvířka pomocí nouzového odblokování. → <i>Strana 49</i>
Buben sebou po spuštění programu trhá.	Nejedná se o závadu. Je spuštěný interní test motoru. Není potřebné žádné jednání.
Buben se otáčí, nepřitéká voda.	Nejedná se o závadu. Rozpoznání množství prádla je aktivní až 2 minuty. Není potřebné žádné jednání.
V bubnu není vidět voda.	Nejedná se o závadu. Voda je pod viditelnou oblastí. Není potřebné žádné jednání.
Opakovaný náběh odstředování.	Nejedná se o závadu. Spotřebič se snaží vyrovnat nerovnoměrné rozložení prádla opakovaným rozmístěním prádla. Není potřebné žádné jednání.
Vibrace, pohyb a hlasité zvuky spotřebiče při odstředování.	Spotřebič není správně vyrovnaný. ▶ Vyrovnajte spotřebič. → <i>Strana 15</i>  Nožičky spotřebiče nejsou zafixované. ▶ Zafixujte nožičky spotřebiče. → <i>Strana 15</i>  Nejsou odstraněné přepravní pojistky. ▶ Odstraňte přepravní pojistky.
Není dosažena vysoká rychlost odstředování.	Spotřebič se snaží vyrovnat nerovnoměrné rozložení prádla pomocí nižší rychlosti odstředování. Není potřebné žádné jednání.
Doba trvání programu se během pracovního procesu mění.	Nejedná se o závadu. Průběh programu se elektronicky optimalizuje, kvůli tvorbě příliš velkého množství pěny se zapne další máchání nebo se vyrovnává nerovnoměrné rozložení prádla. Není potřebné žádné jednání.
Šumivé, syčivé nebo sací zvuky.	Nejedná se o závadu. Napouští se voda nebo se odčerpává prací roztok. Není potřebné žádné jednání.
Klapání, skřípání v čerpadle.	V čerpadle je cizí předmět. ▶ Vyčistěte čerpadlo. → <i>Strana 39</i>

Závada	Příčina a řešení závady
Zbytky pracího prostředku na prádle.	Prací prostředky mohou obsahovat látky, které nejsou rozpustné ve vodě a usazují se na prádle. ▶ Spusťte program <b>máchání</b> nebo prádlo po sušení vykartáčujte.
Na textilích se po skončení programu <b>smartFinish</b> vytvořily vlhké skvrny.	Textilie namočily kapky vody z bubny nebo ze dvířek. Kapky jsou důsledkem buď kondenzované páry, nebo zbytkové vlhkosti předchozího pracího programu. ▶ Textilie vyžehlete nebo pověste, aby uschly.
Prádlo je po odstředování příliš mokré.	Je nastavená nízká rychlost odstředování. ▶ Spusťte program <b>odstředování</b> . ▶ Při příštím praní nastavte vyšší rychlost odstředování.
Pomačkání.	Spotřebič se snaží vyrovnat nerovnoměrné rozložení prádla pomocí nižší rychlosti odstředování. <b>1.</b> Vložte znovu prádlo do bubny. <b>2.</b> Spusťte program <b>odstředování</b> .
Pomačkání.	Zvolený program není vhodný pro druh textilií. ▶ Nastavte vhodný program. → <i>Strana 26</i>
Pomačkání.	Je nastavená vysoká rychlost odstředování. ▶ Při příštím praní nastavte nižší rychlost odstředování.
Pomačkání.	Nevhodné prádlo. ▶ Dodržujte maximální množství prádla pro příslušné programy. → <i>Strana 26</i> ▶ Připravte prádlo. → <i>Strana 30</i>
U přívodní hadice vytéká voda.	Přívodní hadice není správně připojená nebo je poškozená. ▶ Zkontrolujte instalaci přívodní hadice. → <i>Strana 11</i> V případě poškození zavolejte zákaznický servis. → <i>Strana 50</i>
U odtokové hadice vytéká voda.	Odtoková hadice není správně připojená nebo je poškozená. ▶ Zkontrolujte instalaci odtokové hadice. → <i>Strana 11</i> Při poškození odtokovou hadici vyměňte.
Pod dvířky vytéká voda.	Znečištění na dvířkách nebo manžetě způsobuje netěsnost. ▶ Vyčistěte dvířka a manžetu.

Závada	Příčina a řešení závady
Prací prostředek nebo aviváž odkapává z manžety a shromažďuje se na skle dvířek nebo v záhybu manžety.	V násypce na prací prostředky je příliš mnoho pracího prostředku nebo aviváže. ▶ Při dávkování se řiďte značkou v násypce na prací prostředky. → <i>Strana 33</i>
V komoře ☼ se nachází zbytková voda.	Je ucpaná vložka v komoře ☼. ▶ Vyčistěte násypku na prací prostředky. → <i>Strana 38</i>
V násypce na prací prostředky zůstane aviváž.	Zvolený program neobsahuje máchání v aviváži. ▶ Zkontrolujte, zda je pro zvolený program nastavené máchání v aviváži. → <i>Strana 26</i>
Ve spotřebiči vzniká zápach.	Vlhkost a zbytky pracích prostředků mohou podporovat tvorbu bakterií. ▶ Vyčistěte buben. → <i>Strana 38</i> ▶ Když spotřebič nepoužíváte, nechte dvířka a násypku na prací prostředky otevřené, aby mohla vyschnout zbytková voda.



## 18.1 Nouzové odblokování

### Odblokování dvířek

**Požadavek:** Čerpadlo je prázdné.

→ *Strana 39*

- 1. POZOR!** Vytékající voda může způsobit věcné škody.
- ▶ Neotevírejte dvířka, pokud je za sklem vidět voda.

Pomocí náradí vytáhněte nouzové odblokování dolů a uvolněte ho.

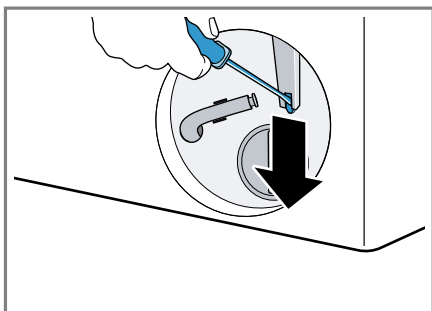

- ✓ Zámek dvířek je odblokovaný.
2. Nasaďte a zacvakněte servisní kryt.
3. Zavřete servisní kryt.

### 18.2 Resetování elektronické karty

1. Pro opětovné spuštění spotřebiče podržte cca 5 sekund stisknuté .
2. Když se porucha objeví znovu, odpojte spotřebič minimálně na 30 sekund od elektrické sítě.

Vytáhněte síťovou zástrčku síťového kabelu ze zásuvky nebo vypněte pojistku v pojistkové skříňce.

3. Pokud porucha přetrvává, kontaktujte zákaznický servis. → *Strana 50*

Při telefonátu uveďte přesné chybové hlášení. Pokud možno poruchu zdokumentujte pomocí fotografií nebo videa.

## 19 Přeprava, uskladnění a likvidace

### 19.1 Demontáž spotřebiče

1. Zavřete přívod vody.
- 2.
3. Přepněte spotřebič do pohotovostního režimu (standby). → *Strana 34*
4. Vytáhněte síťovou zástrčku spotřebiče ze zásuvky.
5. Vypusťte prací roztok.  
→ *"Čištění čerpadla", Strana 39*
6. Odpojte hadice.

### 19.2 Nasazení přepravních pojistek

Spotřebič při přepravě zajistěte přepravními pojistkami, abyste zabránili poškození při dopravě.

1. Krytky<sup>1</sup> odstraňte šroubovákem.

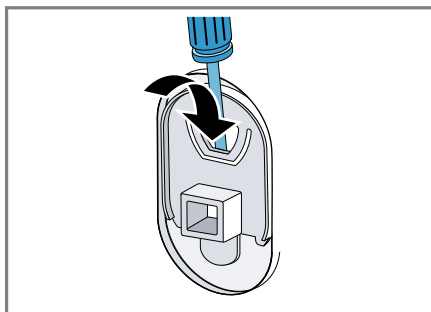

Krytku uschovejte.

2. Nasaďte 4 přepravní pojistky.

<sup>1</sup> Počet krytek se liší podle modelu.

## 19.3 Opětovné uvedení spotřebiče do provozu

- ▶ Pro další informace viz
  - "Instalace a připojení", Strana 11 a
  - "Spuštění praní bez prádla", Strana 15.

(waste electrical and electronic equipment - WEEE).

Tato směrnice stanoví jednotný evropský (EU) rámec pro zpětný odběr a recyklování použitých zařízení.

## 19.4 Likvidace starého spotřebiče

Díky ekologické likvidaci je možné opětovné použití cenných surovin.

### VÝSTRAHA

#### Nebezpečí poškození zdraví!

Ve spotřebiči se mohou zavřít děti a dostat se tak do ohrožení života.

- ▶ Spotřebič neumísťujte za dveře, které blokují nebo brání otvírání dvířek spotřebiče.
- ▶ U starých spotřebičů odpojte síťovou zástrčku síťového kabelu, poté síťový kabel přestříhnete a zničíte zámek dvířek spotřebiče tak, aby se dvířka spotřebiče nedaly zavřít.

1. Vytáhněte síťovou zástrčku síťového kabelu ze zásuvky.
2. Odpojte síťový kabel.
3. Spotřebič ekologicky zlikvidujte.

Informace o aktuálních možnostech likvidace obdržíte u specializovaného prodejce nebo na obecním nebo městském úřadu.



Tento spotřebič je označen v souladu s evropskou směrnicí 2012/19/EU o nakládání s použitými elektrickými a elektronickými zařízeními

## 20 Zákaznický servis

Originální náhradní díly relevantní pro funkčnost podle příslušného nařízení ekodesign obdržíte u našeho zákaznického servisu po dobu min. 10 let od uvedení vašeho spotřebiče na trh v Evropském hospodářském prostoru.

**Poznámka:** Využití zákaznického servisu je v rámci záručních podmínek výrobce bezplatné.

Podrobné informace o záruční době a záručních podmínkách ve vaší zemi obdržíte u svého zákaznického servisu, svého prodejce nebo na našich internetových stránkách.

Při kontaktování zákaznického servisu potřebujete označení produktu (E-č.), výrobní číslo (FD) a identifikační číslo (Z-č.) vašeho spotřebiče. Kontaktní údaje zákaznického servisu viz příložený seznam servisních služeb nebo naše webová stránka.

### 20.1 Označení produktu (E-č.), výrobní číslo (FD) a identifikační číslo (Z-č.)

Označení produktu (E-č.), výrobní číslo (FD) identifikační číslo (Z-č.) je uvedeno na typovém štítku spotřebiče.

V závislosti na modelu se typový štítek nachází:

- na vnitřní straně dvířek,
- na vnitřní straně servisní krytky,

- na zadní straně spotřebiče.

Pro rychlé nalezení údajů vašeho spotřebiče a telefonního čísla zákaznického servisu si můžete údaje poznačit.

## 20.2 Záruka AQUA-STOP

Navíc k nárokům na záruku vůči prodávajícímu vyplývajícím z kupní smlouvy a navíc k naší záruce výrobce na spotřebič poskytneme náhradu za následujících podmínek.

- Dojde-li vadou našeho systému Aqua-Stop ke škodě způsobené vodou, nahradíme škody soukromým uživatelům. K zabezpečení proti úniku vody musí být spotřebič připojen na elektrickou síť.
- Záruka platí po celou dobu životnosti spotřebiče.
- Předpokladem nároku na záruku je odborná instalace a připojení spotřebiče s Aqua-Stop podle našeho návodu; zahrnuje také odborně namontované prodloužení Aqua-Stop (originální příslušenství). Naše záruka se nevztahuje na vadná přívodní potrubí nebo armatury až k přípojce Aqua-Stop na vodovodním kohoutku.
- Během provozu není zásadně nutno na spotřebiče s Aqua-Stop dohlížet, event. je potom uzavřením vodovodního kohoutku zajistěte. Pouze v případě delší nepřítomnosti v bytě, např. před několikadenní dovolenou, přívod vody uzavřete.

## 21 Hodnoty spotřeby

Následující informace se poskytují podle nařízení EU o ekodesignu. Uvedené hodnoty pro jiné programy jako **eco 40-60** jsou pouze referenční hodnoty a byly zjištěny s využitím platné normy EN 60456.

Program	Množství prádla (kg)	Doba trvání programu (h:min) <sup>1</sup>	Spotřeba energie (kWh/cyklus) <sup>1</sup>	Spotřeba vody (l/cyklus) <sup>1</sup>	Maximální teplota 5 min <sup>1</sup> (°C)	Rychlost odstřeďování (ot/min) <sup>1</sup>	Zbytková vlhkost (%) <sup>1</sup>
eco 40-60 <sup>2</sup>	10,0	3:55	0,600	69,0	30	1400	53,00
eco 40-60 <sup>2</sup>	5,0	2:55	0,270	49,0	25	1400	53,00
eco 40-60 <sup>2</sup>	2,5	2:45	0,125	33	23	1400	53,00
bavlna 20 °C	10,0	3:30	0,570	100,0	24	1400	49,00
bavlna 40 °C	10,0	3:30	1,410	100,0	43	1400	49,00
bavlna 60 °C	10,0	3:17	2,290	100,0	62	1400	49,00
bavlna 40 °C + předpírka	10,0	3:59	1,510	111,0	42	1400	49,00
snadno udržovatelné 40 °C	4,0	2:29	0,820	51,0	44	1200	33,00
rychlý/mix 40 °C	4,0	1:04	0,700	44,0	42	1400	53,00
 vlna 30 °C	2,0	0:36	0,210	40,0	24	800	30,00

<sup>1</sup> Skutečné hodnoty se vlivem tlaku vody, tvrdosti a teploty přiváděné vody, teploty prostředí, druhu, množství a zašpinění prádla, použitého čisticího prostředku, kolísání napájecího proudu a zvolených přídatných funkcí mohou lišit od uvedených hodnot.

<sup>2</sup> Testovací program podle nařízení (EU) pro ekodesign a nařízení (EU) pro energetické štítky se studenou vodou (15 °C).

## 22 Technické údaje

Výška spotřebiče 84,5 cm

Šířka spotřebiče 59,8 cm

Hloubka spotřebiče 59,0 cm

Hloubka spotřebiče při zavřených dvířkách 63,8 cm

Hloubka spotřebiče při otevřených dvířkách	109,0 cm
Hmotnost	82,8 kg
Maximální množství prádla	10,0 kg
Síťové napětí	220-240 V, 50 Hz
⇄ Minimální pojistka instalace	10 A
Jmenovitý výkon	2300 W
Příkon	<ul style="list-style-type: none"> <li>■ Pohotovostní režim (stand-by): 0,50 W</li> <li>■ Nevyprnutý stav: 0,50 W</li> <li>■ Doba do nastavení pohotovostního režimu při propojení v síti (Wi-Fi): 5 min</li> <li>■ Propojený pohotovostní provoz (Wi-Fi): 2,00 W</li> </ul>
Tlak vody	<ul style="list-style-type: none"> <li>■ Minimálně 100 kPa (1 bar)</li> <li>■ Maximálně: 1 000 kPa (10 bar)</li> </ul>
Délka přívodní hadice	150 cm
Délka odtokové hadice	150 cm
Délka síťového kabelu	160 cm

Tento výrobek obsahuje zdroje světla třídy energetické účinnosti F. Zdroje světla se dodávají jako náhradní díl a měnit je smí pouze vyškolený odborný personál.

Další informace k vašemu modelu najdete na internetu na <https://eprel.ec.europa.eu/qr/1968491><sup>1</sup>. Tato webová adresa je propojena odkazem s oficiální produktovou databází EU EPREL.

## 22.1 Informace o nezávislém a Open Source software

Tento výrobek obsahuje softwarové komponenty, které jsou ze strany vlastníka autorských práv licencovány jako nezávislé nebo Open Source software.

Příslušné licenční informace jsou uloženy ve spotřebiči. Přístup k příslušným licenčním informacím je možný také pomocí aplikace Home Connect: „Profil -> Právní upozornění -> Licenční informace“.<sup>2</sup> Licenční informace si můžete stáhnout také na stránce značkového výrobku. (Na webové stránce výrobku vyhledejte model svého spotřebiče a další dokumentaci.) Alternativně si můžete příslušné informace vyžádat na adrese [ossrequest@bshg.com](mailto:ossrequest@bshg.com) nebo BSH Hausgeräte GmbH, Carl-Wery-Str. 34, D-81739 München.

Zdrojový kód bude poskytnut na vyžádání.

Vaši žádost odešlete na adresu [ossrequest@bshg.com](mailto:ossrequest@bshg.com) nebo BSH Hausgeräte GmbH, Carl-Wery-Str. 34, D-81739 München.

Předmět: „OSSREQUEST“

<sup>1</sup> Platí jen pro země v Evropském hospodářském prostoru

<sup>2</sup> V závislosti na vybavení spotřebiče

Náklady na vyřízení vaší žádosti vám budou fakturovány. Tato nabídka je platná tři roky od data zakoupení resp. min. po dobu, kdy nabízíme support a náhradní díly pro příslušný spotřebič.

## 23 Prohlášení o shodě

Společnost BSH Hausgeräte GmbH tímto prohlašuje, že spotřebič s funkcí Home Connect splňuje základní požadavky a ostatní příslušná ustanovení směrnice 2014/53/EU.

Podrobné RED prohlášení o shodě naleznete na internetové stránce [siemens-home.bsh-group.com](http://siemens-home.bsh-group.com) na stránce vašeho spotřebiče mezi doplňujícími dokumenty.



Pásmo 2,4 GHz-(2 400–  
2 483,5 MHz): max. 100 mW  
Pásmo 5 GHz (5150–5350 MHz +  
5470–5725 MHz): max. 150 mW

	BE	BG	CZ	DK	DE	EE	IE	EL	ES
	FR	HR	IT	CY	LI	LV	LT	LU	HU
	MT	NL	AT	PL	PT	RO	SI	SK	FI
	SE	NO	CH	TR	IS	UK (NI)			

5 GHz WLAN (Wi-Fi): pouze pro použití ve vnitřních prostorech.

AL	BA	MD	ME	MK	RS	UK	UA
----	----	----	----	----	----	----	----

5 GHz WLAN (Wi-Fi): pouze pro použití ve vnitřních prostorech.



CS Vyrobeno společností BSH Hausgeräte GmbH s obchodní licencí Siemens AG

**BSH Hausgeräte GmbH**

Carl-Wery-Straße 34

81739 München, GERMANY

[siemens-home.bsh-group.com](http://siemens-home.bsh-group.com)



9001952221

(041217)

CS