

Mercury FME 407 BK Černá | 110.0260.619

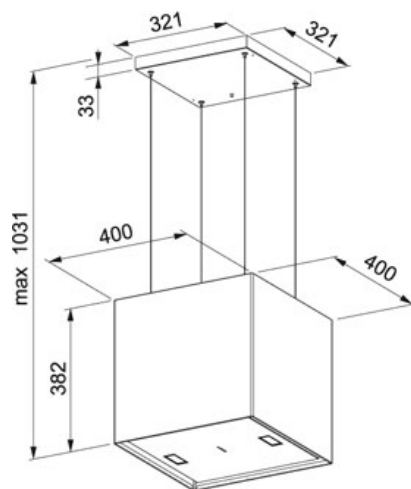







FAMILY : Odsavače par | SERIE : Mercury | MODEL : FME 407 BK | FINISH : Černá | INSTALLATION TYPE : Ostrůvkové



TECHNICKÉ ÚDAJE

Typ	Ostrůvkový
Montážní šířka v cm	40,00 cm
Počet stupňů výkonu	3 stupně + intenzivní stupeň
Výkon dle DIN IEC 61591 Int.	450 m3/h
Výkon dle DIN IEC 61591 Max.	420 m3/h
Výkon dle DIN IEC 61591 Min.	220 m3/h
Hodnota hluku dle DIN EN 60704-3 Int.	75 dB(A)
Hodnota hluku dle DIN EN 60704-3 Max.	73 dB(A)
Hodnota hluku dle DIN EN 60704-3 Min.	60 dB(A)
Výkon (W)	250 W
Osvětlení	LED žárovky 2x5W
Uhlíkový filtr	Součást dodávky

CHARAKTERISTIKA

	Doběh		Trvalé odvětrávání
	Recirkulace		Šterbinové odsávání
	3 stupně + intenzivní		Uhlíkový filtr
			Dálkové ovládání
	Šířka 40 cm		

Mercury FME 407 BK Černá | 110.0260.619

FAMILY : Odsavače par | SERIE : Mercury | MODEL : FME 407 BK | FINISH : Černá | INSTALLATION TYPE : Ostrůvkové

PŘÍSLUŠENSTVÍ



112.0174.991

112.0174.995
